

Le présent manuel du propriétaire fait partie intégrante du véhicule, il doit donc être fourni avec le véhicule lors de la vente.

Le présent manuel du propriétaire s'applique à tous les modèles de votre véhicule. La description de certains équipements et de certaines fonctions peut ne pas s'appliquer à ce modèle en particulier.

Certaines illustrations de ce manuel du propriétaire représentent des fonctions et des équipements disponibles sur certains modèles, mais pas tous. Votre modèle particulier peut ne pas en être équipé.

Les informations et caractéristiques figurant dans ce manuel étaient en vigueur lors de l'approbation de la publication. Toutefois, Honda Motor Co., Ltd. se réserve le droit d'arrêter ou de modifier les spécifications ou caractéristiques de ses produits à tout moment, sans préavis ni aucune obligation.

Bien que ce manuel concerne les modèles à conduite à droite et à gauche, les illustrations qu'il contient concernent principalement les véhicules à conduite à gauche.

➤ Sécurité de conduite P. 31

Sécurité au volant P. 32 Ceintures de sécurité P. 36 Airbags P. 49

➤ Tableau de bord P. 83

Témoin P. 84 Jauges et écran multi-informations P. 121

➤ Commandes P. 137

Horloge P. 138 Verrouillage et déverrouillage des portes P. 140
Ouverture et fermeture des vitres P. 159
Réglage des sièges P. 183
Système de commande de la climatisation* P. 208

➤ Fonctions P. 213

Système audio P. 214 Fonctionnement de base du système audio P. 221, 251
Fonctions personnalisées P. 307 Système de téléphone mains libres P. 333, 356

➤ Direction P. 375

Avant de prendre la route P. 376 Traction d'une remorque P. 380 Pendant la conduite P. 386
Caméra arrière multi-angles* P. 462 Plein de carburant P. 464

➤ Entretien P. 469

Avant de procéder à l'entretien P. 470 Système de rappel d'entretien* P. 473
Contrôle et entretien des balais d'essuie-glace P. 504
Entretien du circuit de refroidissement et de chauffage*/système de commande de la climatisation* P. 522

➤ Situations inattendues P. 531

Outils P. 532 En cas de crevaison P. 533
Surchauffe P. 558 Témoin, allumé/clignotant P. 560

➤ Informations P. 581

Spécifications P. 582 Numéros d'identification P. 586

Contenu

Sécurité des enfants P. 62	Danger des gaz d'échappement P. 81	Étiquettes de mise en garde P. 82
Ouverture et fermeture du hayon P. 153	Utilisation des commutateurs autour du volant P. 161	Eclairage intérieur/Équipement de confort intérieur P. 194
Messages d'erreur du système audio P. 299	Informations générales relatives au système audio P. 302	
Frein P. 446	Economie de carburant P. 466	Stationnement du véhicule P. 456
		Accessoires et modifications P. 467
Programme de maintenance* P. 478	Contrôle et entretien des pneumatiques P. 508	Nettoyage P. 525
		Entretien sous le capot P. 482
		Batterie P. 515
		Remplacement des lampes P. 493
		Entretien de la télécommande P. 520
Le moteur ne démarre pas P. 551	Fusibles P. 565	Démarrage de secours P. 554
		Remorquage d'urgence P. 576
		Impossible de déplacer le levier de vitesses P. 557
		Ouverture impossible du hayon P. 579
Dispositifs émettant des ondes radio* P. 587	Description du contenu de la déclaration de conformité EC* P. 588	

Guide de référence rapide P. 2

Sécurité de conduite P. 31

Tableau de bord P. 83

Commandes P. 137

Fonctions P. 213

Direction P. 375

Entretien P. 469

Situations inattendues P. 531

Informations P. 581

Index P. 589

Index visuel

Modèle à conduite à gauche

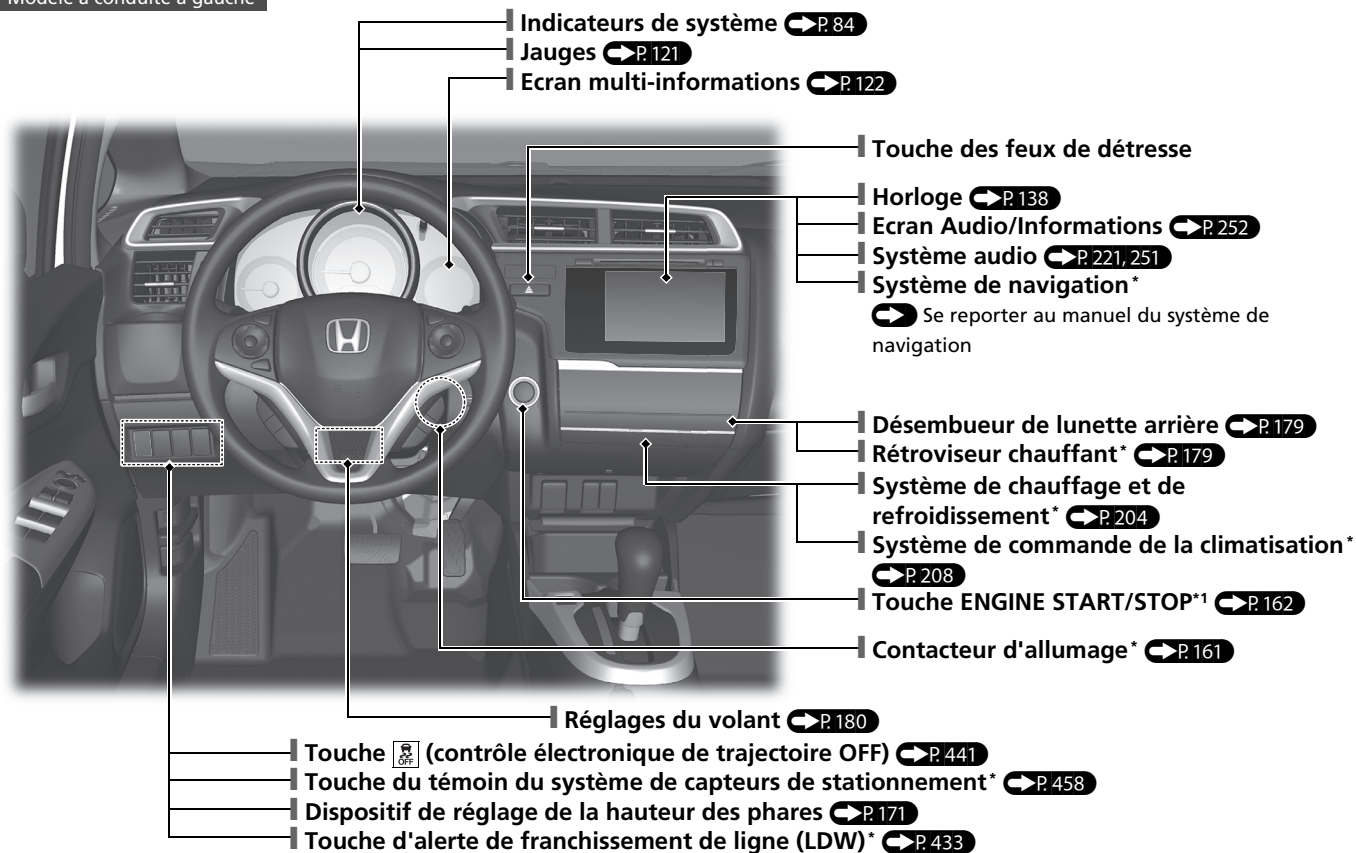

* 1 : les modèles équipés du système d'accès sans clé ont une touche **ENGINE START/STOP** au lieu d'un contacteur d'allumage.

Modèle à conduite à droite

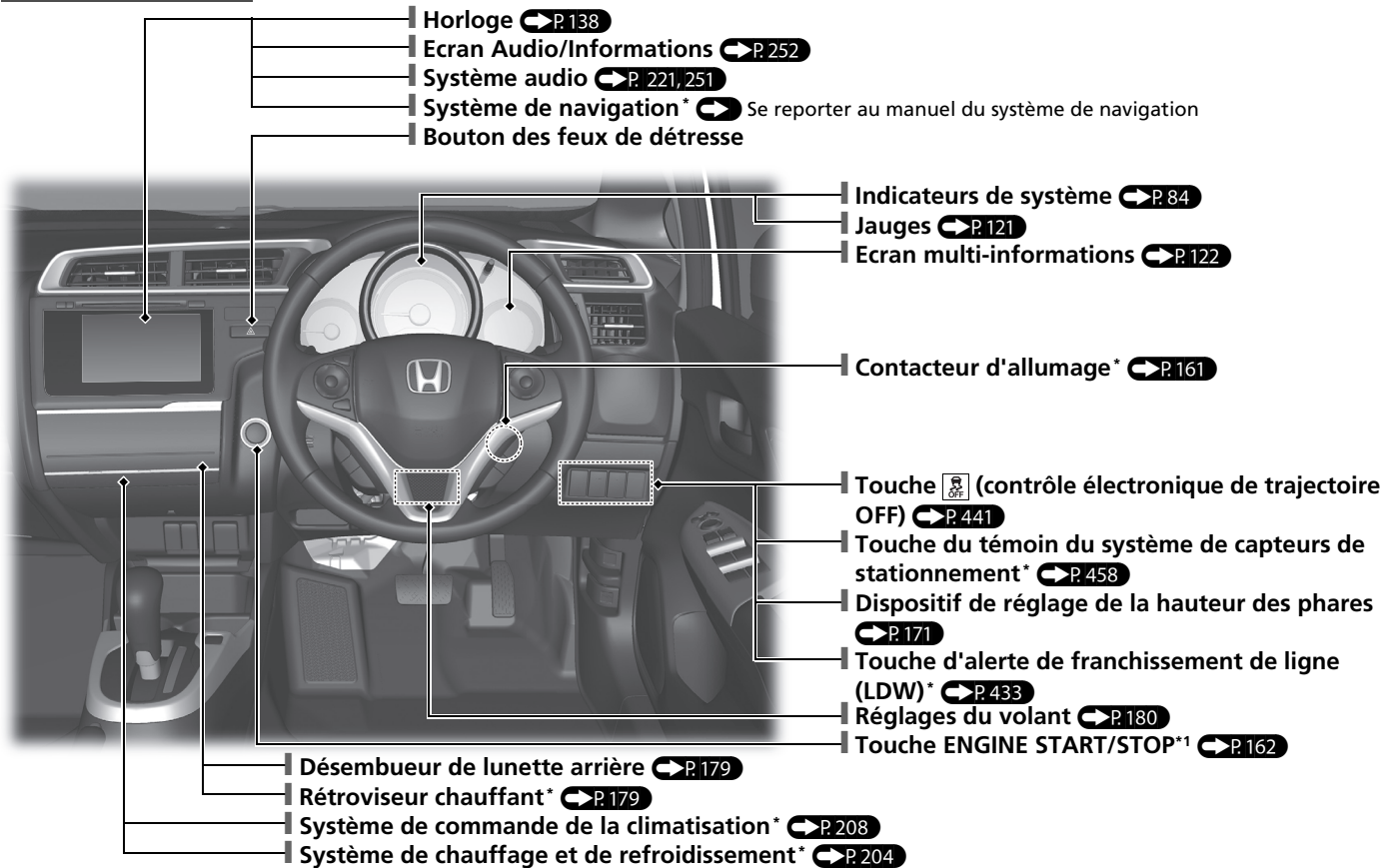

*1 : les modèles équipés du système d'accès sans clé ont une touche **ENGINE START/STOP** au lieu d'un contacteur d'allumage.

Index visuel

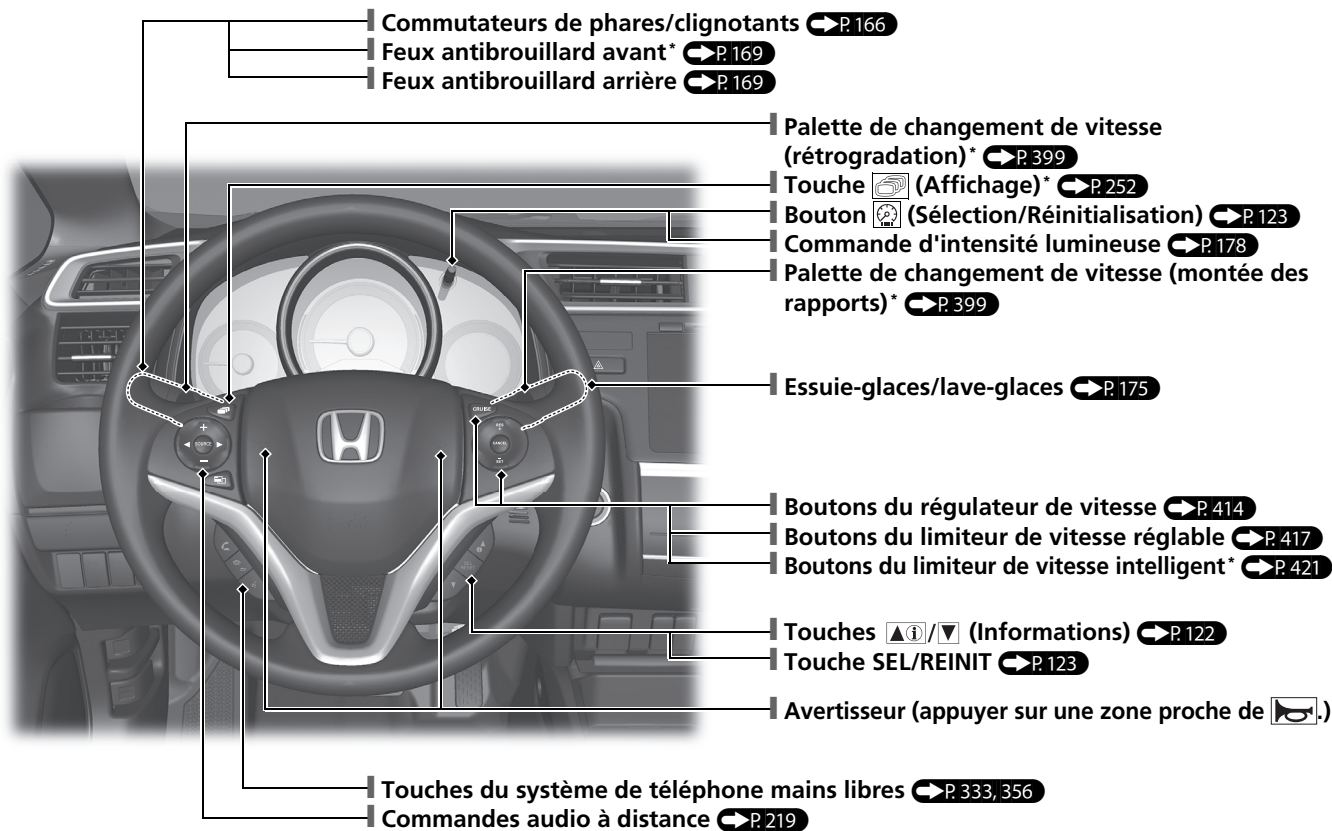

Modèle à conduite à gauche

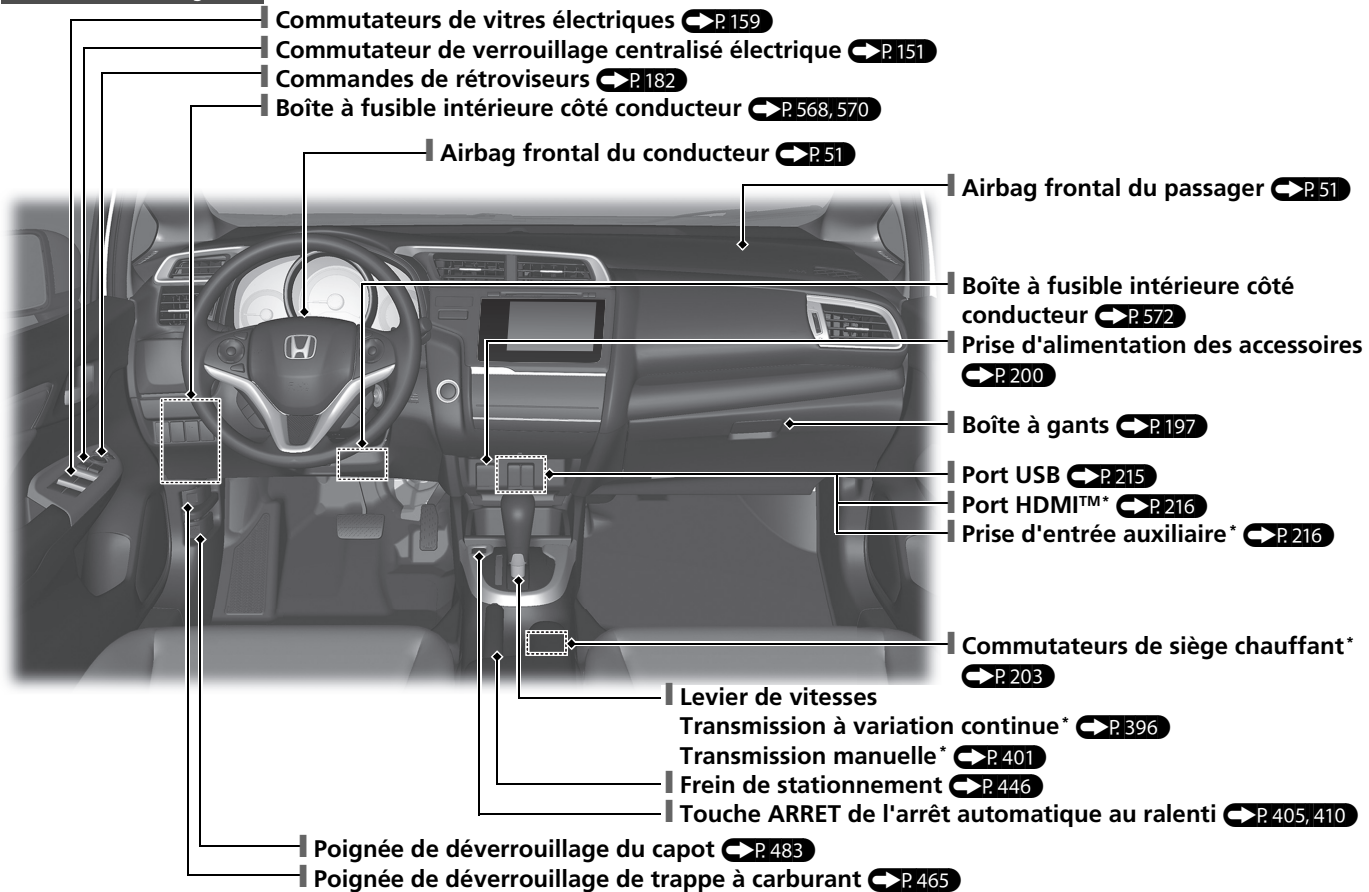

* Non disponible sur tous les modèles

Index visuel

Modèle à conduite à droite

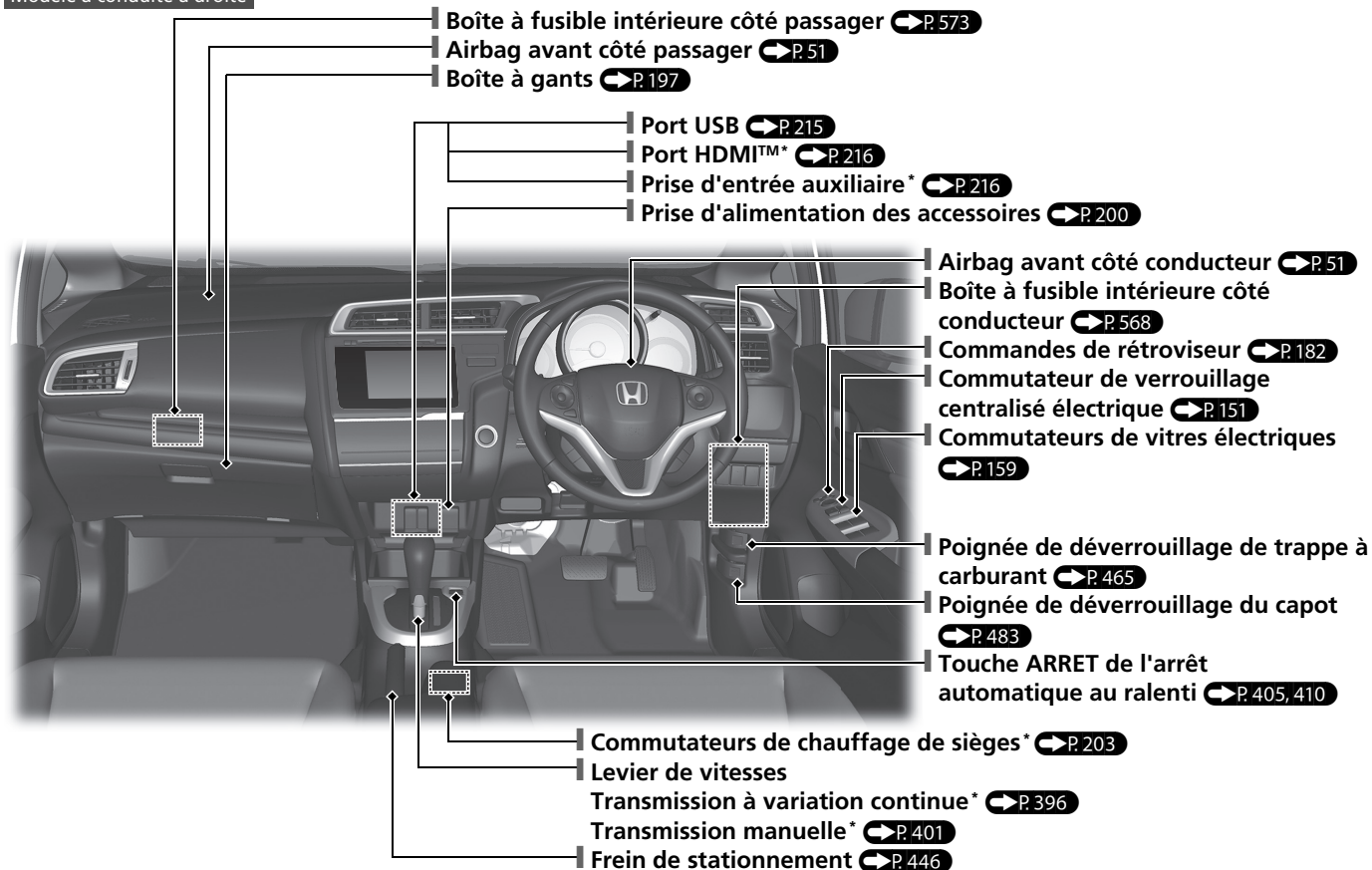

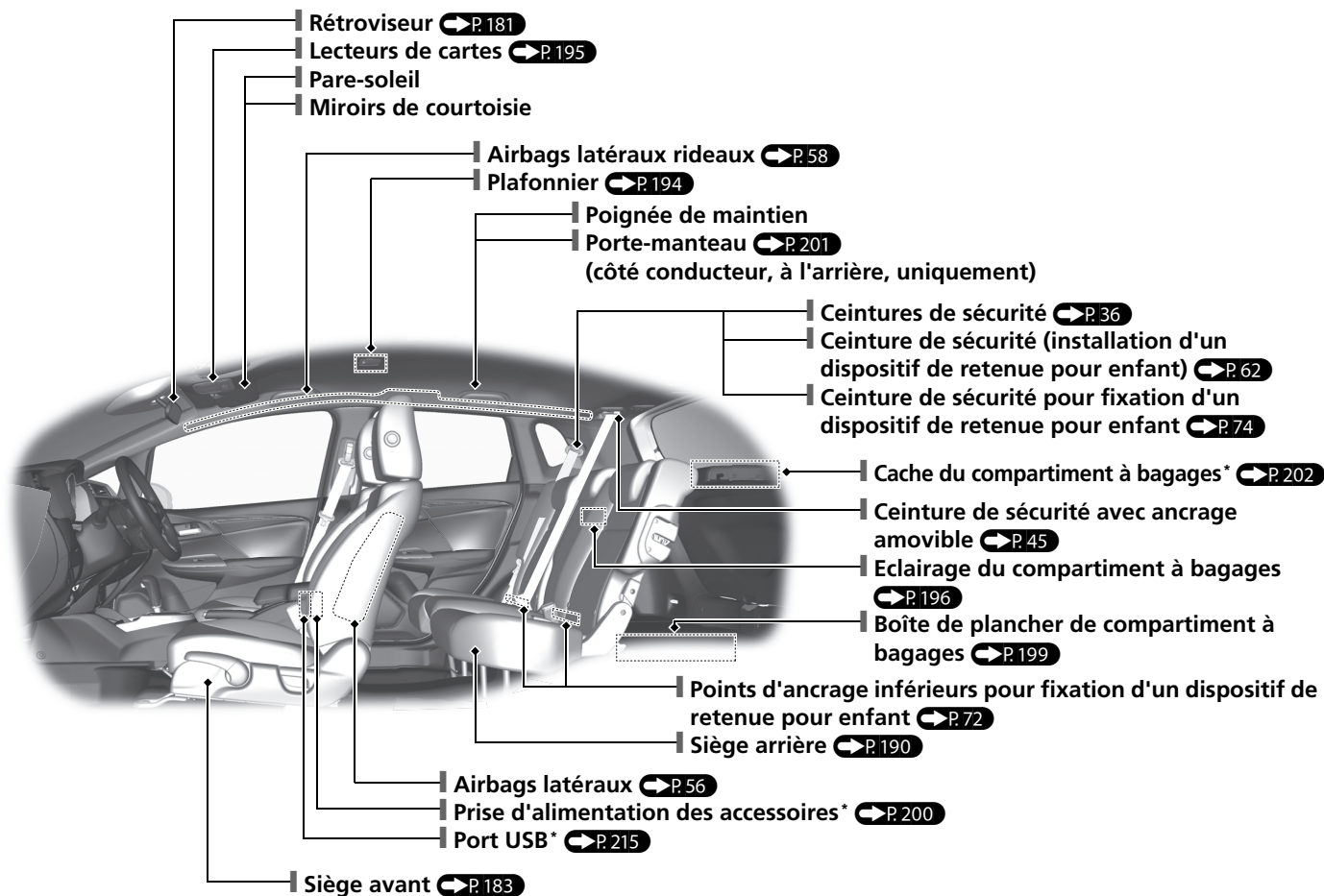



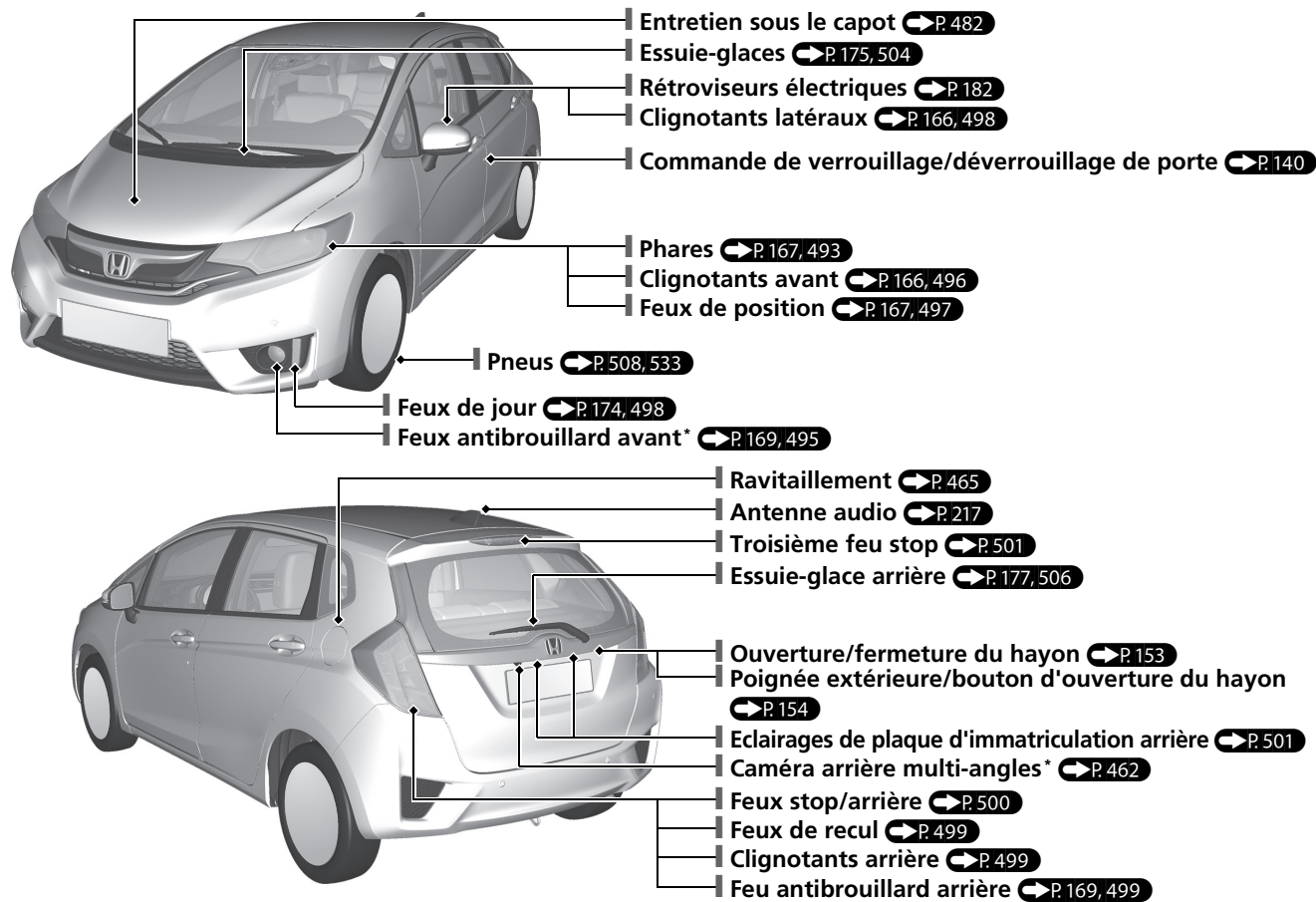

* Non disponible sur tous les modèles

Index visuel

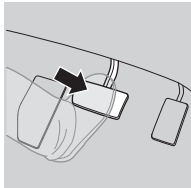
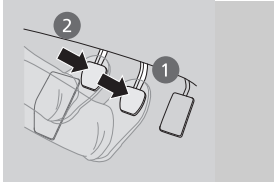
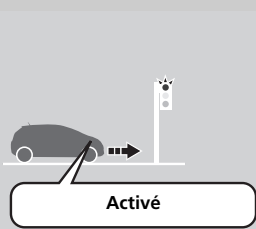

Fonction arrêt au ralenti automatique

Pour améliorer la consommation de carburant, le moteur s'arrête et redémarre comme indiqué ci-dessous. Lorsque l'arrêt automatique au ralenti est activé, le témoin (vert) s'allume.  P. 404, 409

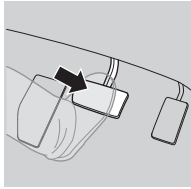
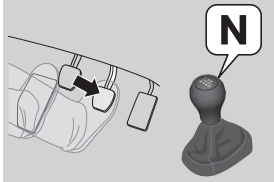
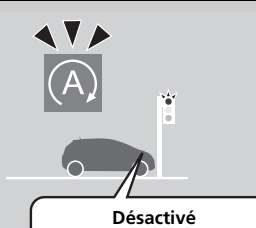
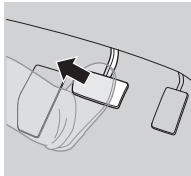
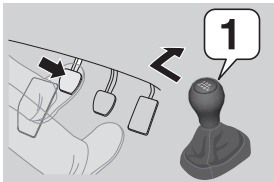
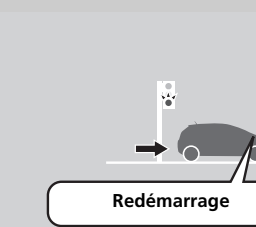
Sur	Transmission à variation continue	Transmission manuelle	Etat du moteur
<p>Décélération</p> 	<p>Enfoncer la pédale de frein.</p> 	<p>1. Enfoncer la pédale de frein. 2. Enfoncer complètement la pédale d'embrayage.</p> 	 <p>Activé</p>
<p>Arrêt</p> 	<p>Maintenir la pédale de frein enfoncée.</p> 	<ul style="list-style-type: none">• Continuer à enfoncer la pédale de frein.• Mettre le levier de vitesses sur N.• Relâcher la pédale d'embrayage. 	 <p>Désactivé</p>
<p>Démarrage</p>	<p>Relâcher la pédale de frein.</p> 	<p>1. Enfoncer à nouveau la pédale d'embrayage. 2. Mettre le levier de vitesses sur 1. 3. Enfoncer la pédale de frein pour reprendre la conduite.</p> 	 <p>Redémarrage</p>

Sécurité de conduite P. 31

Airbags P. 49

- Ce véhicule est muni d'airbags destinés à protéger le conducteur et les passagers lors d'une collision modérée à grave.

Sécurité des enfants P. 62

- Tous les enfants jusqu'à l'âge de 12 ans doivent être assis à l'arrière.
- Les enfants de petite taille doivent être maintenus dans un dispositif de retenue pour enfant face à la route.
- Les bébés doivent être correctement maintenus dans un dispositif de retenue pour enfant dos à la route attaché sur un siège arrière.

Danger des gaz d'échappement P. 81

- Ce véhicule émet des gaz d'échappement dangereux contenant du monoxyde de carbone. Ne pas faire tourner le moteur dans des endroits clos où le monoxyde de carbone peut s'accumuler.

Ceintures de sécurité P. 36

- Attacher la ceinture de sécurité et s'asseoir correctement sur le siège.
- Vérifier que les passagers ont attaché correctement leur ceinture de sécurité.

Liste de vérification avant la conduite P. 35

- Avant de prendre la route, vérifier que les sièges avant, les appuie-têtes, le volant et les rétroviseurs ont été correctement réglés.















Attacher votre ceinture ventrale le plus bas possible.

Tableau de bord P.83

Instruments P.121 / Ecran multi-informations P.122 / Indicateurs de système P.84

Témoins de système



-  Témoine de dysfonctionnement
-  Témoine de pression d'huile faible
-  Témoine du système de charge
-  Témoine du système d'assistance de stabilité du véhicule (VSA)
-  Témoine VSA OFF
-  Témoine du système d'immobilisation
-  Témoine du système d'accès sans clé*
-  Témoine du système de direction assistée électrique (EPS)
-  Témoine de température élevée (rouge)
-  Témoine de basse température (bleu)
-  Témoine d'arrêt automatique au ralenti (vert)
-  Témoine du système d'arrêt automatique au ralenti (orange)

Témoine d'alarme du système de sécurité*

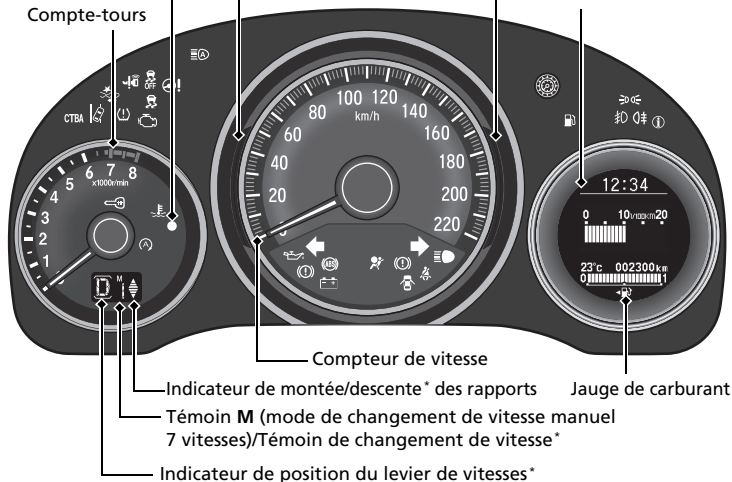
Compte-tours













Témoins de système

-  Témoine du système d'alerte anticollision frontale*
-  Témoine d'alerte de franchissement de ligne (LDW)*
-  Témoine du système d'avertissement de perte de pression/Témoine du système d'alerte de dégonflage

Témoins de feux

-  Témoine de feux allumés
-  Témoine de feux de route
-  Témoine d'antibrouillards avant*
-  Témoine d'antibrouillards arrière

Témoins de système

-  Témoins de clignotants et feux de détresse
-  Témoine de système antiblocage des freins (ABS)
-  Témoine de frein de stationnement et de système de freinage (Rouge)
-  Témoine du système de freinage (orange)
-  Témoine d'ouverture de porte/hayon
-  Témoine de bas niveau de carburant
-  Témoine de rappel de ceinture de sécurité
-  Témoine de système de retenue supplémentaire
-  Témoine du système de prise en charge des feux de route*
-  Témoine du système City-brake actif (CTBA)
-  Témoine de message système

* Non disponible sur tous les modèles

Commandes → P.137

Horloge → P.138

Modèles avec système de navigation





Les satellites GPS envoient des signaux au système de navigation, ce qui permet la mise à jour automatique de la montre.

Modèles avec système audio

L'horloge sur l'écran multi-informations est mise à jour automatiquement en même temps que l'affichage de l'horloge du système audio.

Modèles avec système audio couleur





- 1 Appuyer longuement sur **MENU/CLOCK**.
- 2 Tourner  pour modifier l'heure, puis appuyer sur .
- 3 Tourner  pour modifier les minutes, puis appuyer sur .
- 4 Sélectionner **SET**, puis appuyer sur .

Ces informations indiquent comment utiliser le bouton **LIST/SELECT** (Sélection).

- Tourner  pour sélectionner.
- Appuyer sur  pour valider.

Modèles avec affichage du système audio



- 1 Sélectionner l'icône  (HOME), puis **Paramètres**.
- 2 Sélectionner **Info, Horloge**, puis **Réglage de l'horloge**.
- 3 Appuyer sur l'icône  /  pour augmenter ou diminuer la valeur de réglage.
- 4 Sélectionner **OK**.

Touche ENGINE START/STOP* P.162

Appuyer sur la touche pour modifier le mode d'alimentation du véhicule.

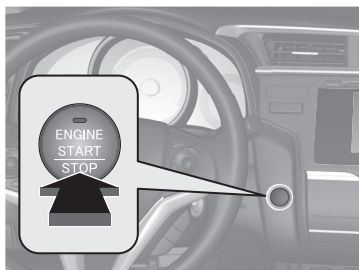

Clignotants P.166

Levier de commande de clignotants

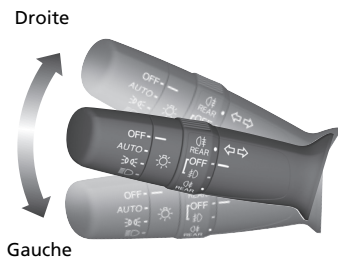

Feux P.167

Commutateurs d'éclairage

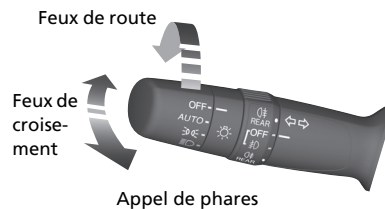

Essuie-glaces et lave-glaces

➔ P.175

Levier de commande d'essuie-glace/lave-glace



Tirer vers soi pour pulvériser le liquide de lave-glace.

Baguette de réglage

☾ : Faible sensibilité

☼ : Haute sensibilité

MIST
OFF

AUTO : La vitesse de balayage des essuie-glaces varie automatiquement

LO : Balayage à petite vitesse

HI : Balayage à grande vitesse

Volant ➔ P.180

- Pour régler, tirer le levier de réglage vers soi, placer le volant dans la position désirée, puis verrouiller le levier.

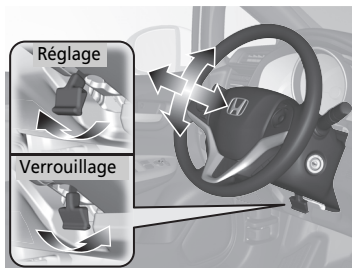

Déverrouillage des portes avant de l'intérieur ➔ P.150

- Tirer l'une des poignées intérieures de porte avant pour déverrouiller et ouvrir la porte en un seul mouvement.

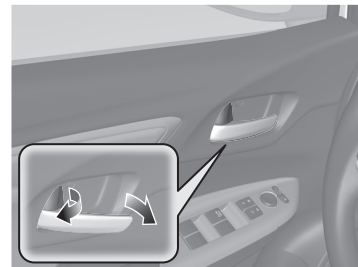

- Déverrouiller et ouvrir la porte conducteur à l'aide de la poignée intérieure déverrouille toutes les autres portes.

Hayon P.153

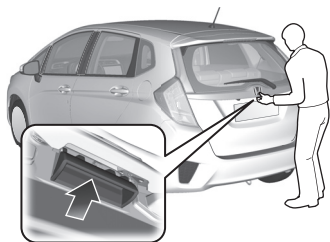

Modèles sans système d'accès sans clé

- Si toutes les portes sont déverrouillées, tirer sur la poignée extérieure du hayon et la soulever pour l'ouvrir.

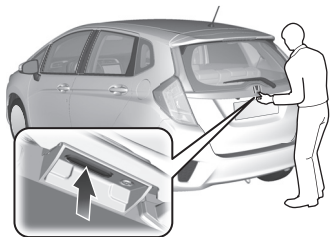

Modèles avec système d'accès sans clé

- Lorsque toutes les portes sont déverrouillées, appuyer sur le bouton d'ouverture du hayon pour l'ouvrir.
- Appuyer sur le bouton d'ouverture du hayon pour déverrouiller et ouvrir le hayon en tenant la télécommande du système d'accès sans clé.

Rétroviseurs extérieurs électriques P.182

- Avec le contacteur d'allumage sur MARCHE ^{*1}, déplacer le commutateur de sélection sur L ou R.
- Pour régler le miroir du rétroviseur, appuyer sur le côté correspondant du commutateur de réglage.
- Appuyer sur la touche de rabattement* pour rabattre ou déployer les rétroviseurs extérieurs.

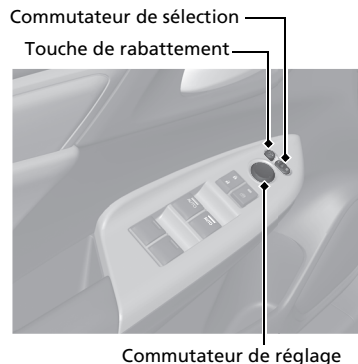

Vitres électriques P.159

- Avec le contacteur d'allumage sur MARCHE ^{*1}, ouvrir et fermer les vitres électriques.
- Si le bouton de condamnation des vitres électriques se trouve sur la position désactivée, tous les passagers peuvent ouvrir et fermer leur vitre à l'aide de leur propre interrupteur.
- Si le bouton de verrouillage des vitres électriques se trouve sur la position activée (témoin allumé), le commutateur de la vitre de chaque passager est désactivé.

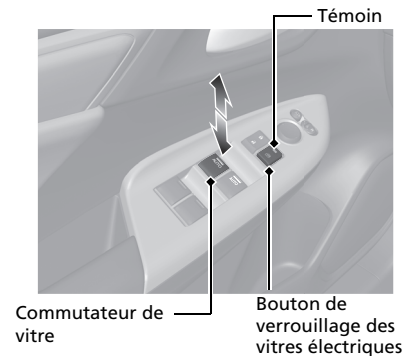

*1 : les modèles équipés du système d'accès sans clé ont une touche **ENGINE START/STOP** au lieu d'un contacteur d'allumage.

Circuit de chauffage et de refroidissement* P.204

- Tourner le cadran de commande du ventilateur pour régler la vitesse de ventilateur.
- Appuyer sur les boutons de mode () / () / () / () / () pour sélectionner les bouches par lesquelles l'air arrive.
- Tourner la commande de réglage de température pour régler la température.
- Tourner le cadran de commande du ventilateur sur **OFF** pour éteindre le système.
- Tourner la molette de contrôle de mode sur pour dégivrer le pare-brise.



Commande de réglage de ventilation

Cadran de réglage de la température



Molette de contrôle de mode

Touche A/C (Climatisation)

Levier (Air frais) / (Recirculation)

Touche (Désembueur de lunette arrière/rétroviseur chauffant*)

Système de commande de la climatisation* P.208

- Sélectionner l'icône **AUTO** pour activer le système de commande de la climatisation.
- Sélectionner l'icône  pour activer et désactiver le système.
- Sélectionner l'icône  pour dégivrer le pare-brise.

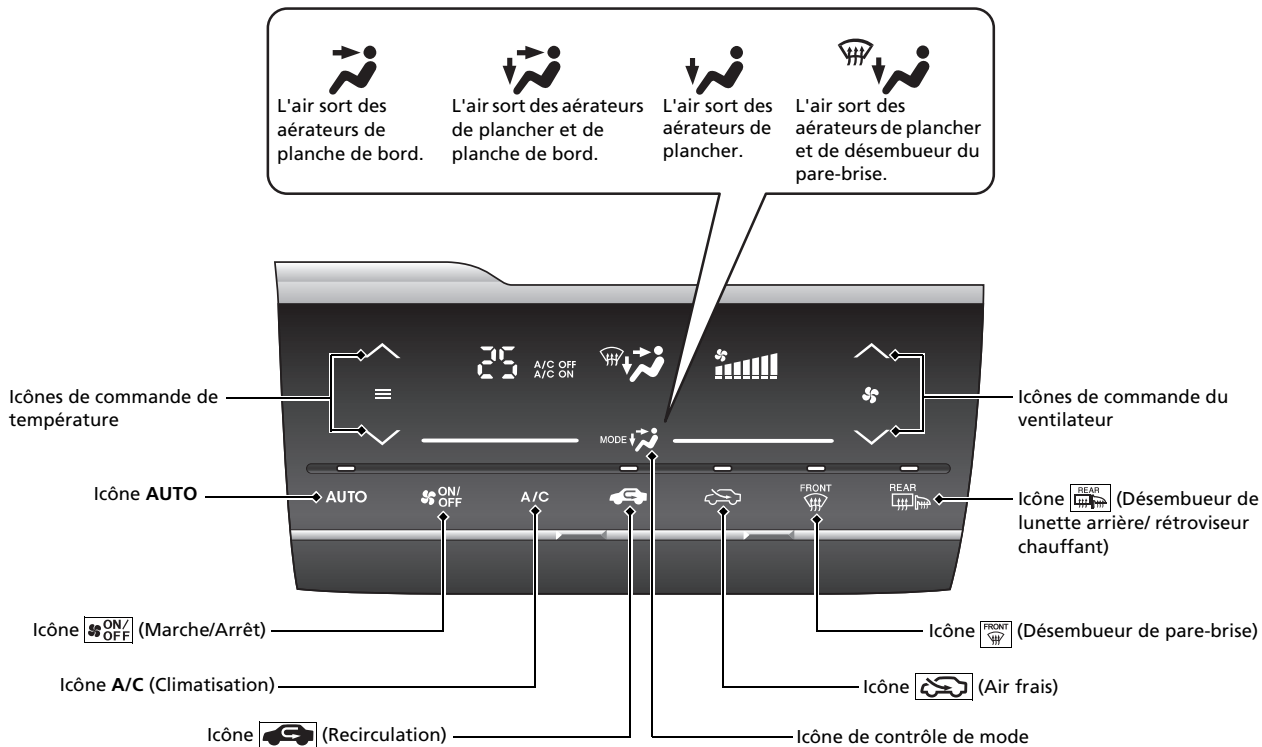

Fonctions P. 213

Systeme audio P. 221, 251

Modèles avec systeme audio couleur  P. 221

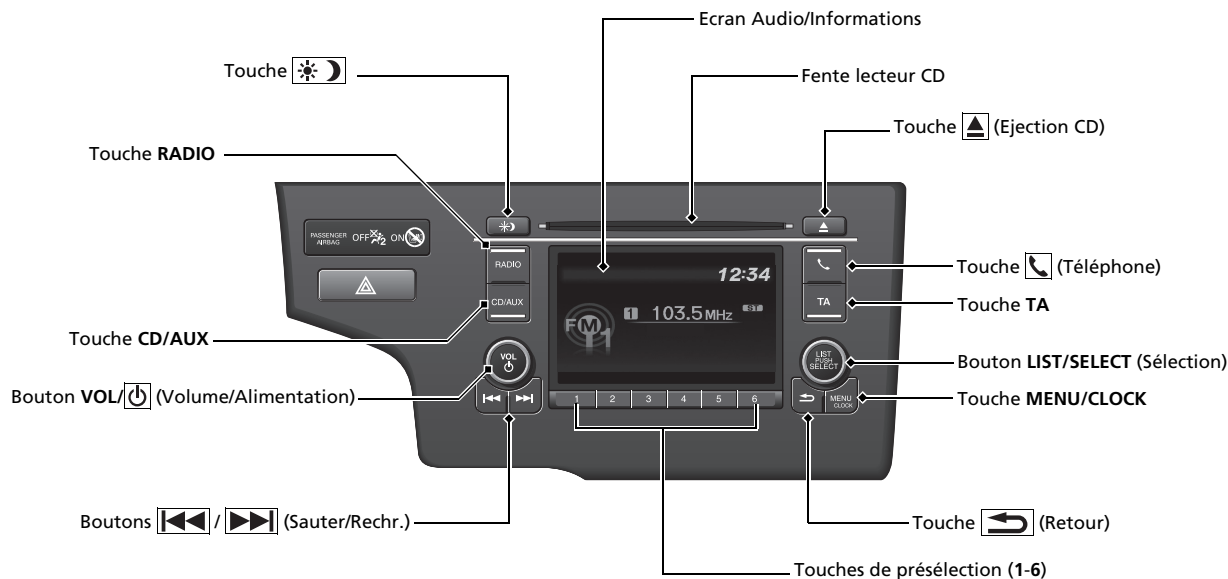

Modèles sans système de navigation

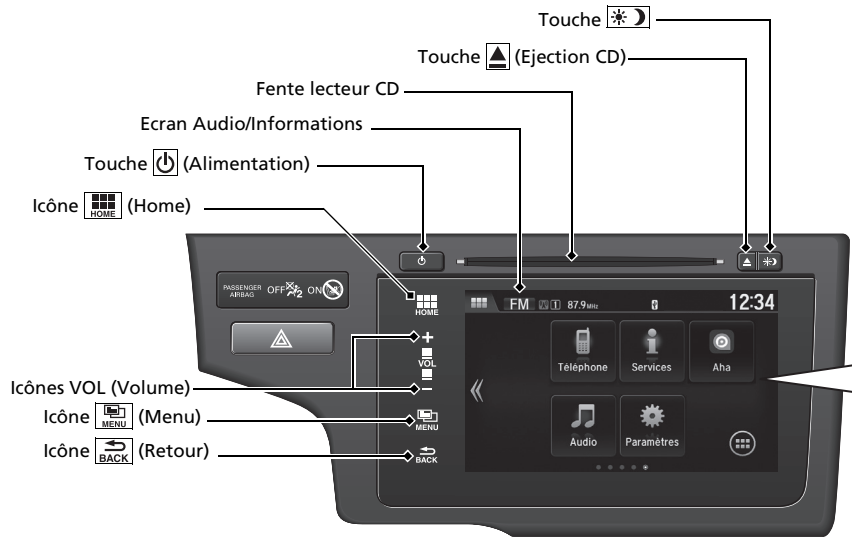

Modèles avec système de navigation



Commandes audio à distance P.219

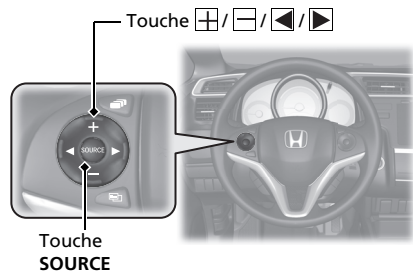

- Touche 

Appuyer pour augmenter/réduire le volume.
- Touche **SOURCE**

Appuyer pour modifier le mode audio :

Modèles avec système audio couleur
 FM1/FM2/DAB1*/DAB2*/LW/MW/CD/USB/
 iPod/Bluetooth®Audio/AUX.

Modèles avec affichage du système audio
 FMLW/MW/DAB*/CD/USB/iPod/Apps/
 Bluetooth®Audio/AUX HDMI™.
- Touche 

Radio : Appuyer pour modifier la station présélectionnée.
 Maintenir appuyé pour sélectionner la station à signal fort suivante ou précédente.

Dispositif CD/USB :
 Appuyer pour avancer jusqu'au début du morceau suivant ou pour revenir au début du morceau actuel.
 Maintenir enfoncé pour passer à un autre dossier.

Conduite P.375

Transmission manuelle* P.401

Transmission à variation continue* P.396

- Amener le levier de vitesses à la position **P** et enfoncer la pédale de frein avant de démarrer le moteur.

Passage des rapports

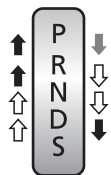

- ↓ Enfoncer la pédale de frein et appuyer sur le bouton de déverrouillage pour sortir de la position **P**.
- ↕ Déplacer le levier de vitesses sans appuyer sur le bouton de déverrouillage.
- ↓↑ Appuyer sur le bouton de déverrouillage pour pouvoir déplacer le levier de vitesses.

P **Stationnement**
Arrêter ou démarrer le moteur.
La boîte de vitesses est verrouillée.

R **Marche arrière**
Pour effectuer une marche arrière.

N **Point mort**
La boîte de vitesses n'est pas verrouillée.

D **Marche avant**

- Conduite normale.
- Le mode de changement de vitesse manuel 7 vitesses peut être utilisé.

S **Position S**

- Une meilleure accélération.
- Un frein moteur plus puissant.
- En montée ou en descente.
- Le mode de changement de vitesse manuel 7 vitesses peut être utilisé.
- Lorsque l'on tire une remorque sur terrain vallonné.

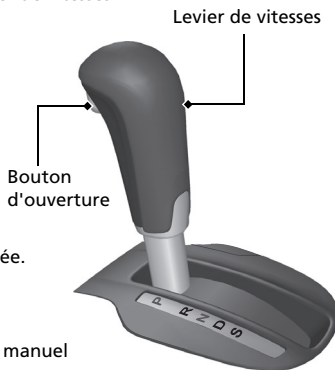

Mode de changement de vitesse manuel 7 vitesses* P.398

- Permet de rétrograder ou de monter en rapport manuellement sans lâcher le volant.

Lorsque le levier de vitesses se trouve en position **S**

- Tirer sur une palette de changement de vitesse pour passer de la transmission à variation continue au mode de changement de vitesse manuel 7 vitesses.
- Le témoin **M** et le numéro de la vitesse sélectionnée s'affichent sur l'indicateur de changement de vitesse.

Lorsque le levier de vitesses se trouve en position **D**

- Tirer sur une palette de changement de vitesse pour passer temporairement de la transmission à variation continue au mode de changement de vitesse manuel 7 vitesses. Le numéro de la vitesse sélectionnée s'affiche sur l'indicateur de changement de vitesse.

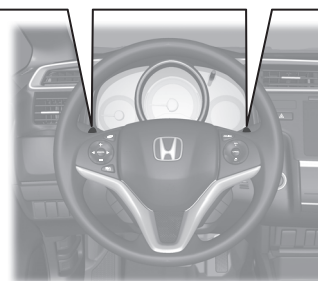
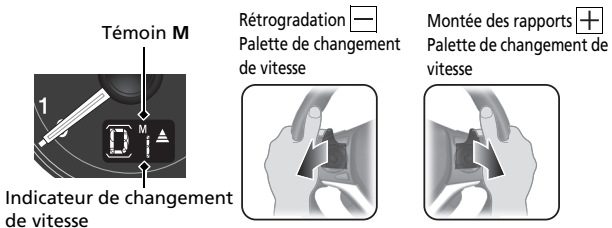

* Non disponible sur tous les modèles

Touche VSA OFF P.441

- Le contrôle électronique de trajectoire (VSA) permet de stabiliser le véhicule en virage et de préserver la traction à l'accélération sur des chaussées meubles ou glissantes.
- Le VSA s'active automatiquement lors du démarrage du moteur.
- Pour activer ou désactiver le VSA, maintenir le bouton enfoncé jusqu'à ce qu'un bip retentisse.

Régulateur de vitesse

 P.414

- Le régulateur de vitesse de croisière permet de maintenir une vitesse de consigne sans garder le pied sur la pédale d'accélérateur.
- Pour utiliser le régulateur de vitesse, appuyer sur la touche **MAIN**. Sélectionner le régulateur de vitesse en appuyant sur la touche **LIM**, puis appuyer sur **-/SET** une fois que la vitesse souhaitée est atteinte (la vitesse doit être supérieure à 30 km/h).

Limiteur de vitesse réglable P.417

- Ce dispositif permet de régler une vitesse maximale qui ne peut être dépassée, même en enfonçant la pédale d'accélérateur.
- Pour utiliser le limiteur de vitesse réglable, appuyer sur la touche **MAIN**. Sélectionner le limiteur de vitesse réglable en appuyant sur la touche **LIM**, puis sur **-/SET** lorsque le véhicule a atteint la vitesse souhaitée.
- La limite de vitesse du véhicule est réglable entre 30 km/h et 250 km/h.

Système d'avertissement de perte de pression (DWS)

 P.443

Le système DWS interprète un changement dans la rotation des roues comme une diminution de la pression de gonflage.

Ravitaillement P. 464

Carburant recommandé : Essence super sans plomb à indice d'octane recherche de 95 ou plus exigé

Capacité du réservoir de carburant : 40 l

- 1** Tirer la poignée de déverrouillage de la trappe de remplissage de carburant.

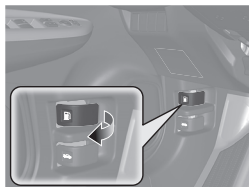

- 2** Tourner lentement le bouchon de réservoir de carburant pour le retirer.

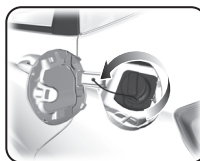

- 3** Placer le bouchon dans le support situé dans la trappe à carburant.



- 4** Une fois le ravitaillement terminé, revisser le bouchon jusqu'à ce qu'il produise un déclic au moins une fois.

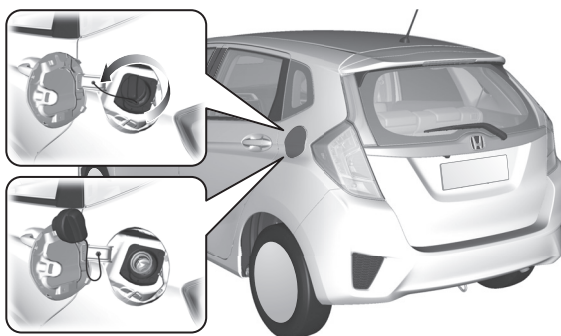

Entretien ➔ P.469

Sous le capot ➔ P.482

- Vérifier l'huile moteur, le liquide de refroidissement du moteur et le lave-glace. Faire l'appoint selon besoin.
- Contrôler le liquide de frein.
- Contrôler l'état de la batterie tous les mois.

- 1 Tirer la poignée de déverrouillage du capot située sous l'angle du tableau de bord.

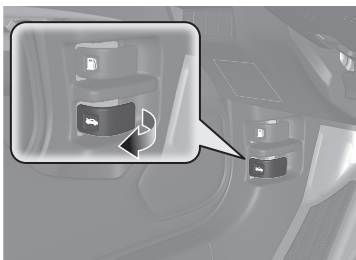

- 2 Localiser le levier de déverrouillage du capot, le tirer vers le haut et soulever le capot.

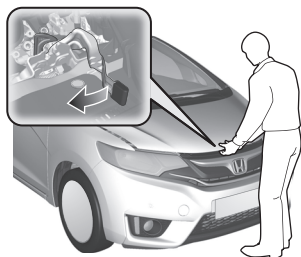

- 3 Une fois terminé, fermer le capot et s'assurer qu'il est parfaitement verrouillé.

Balais d'essuie-glace ➔ P.504

- Remplacer les balais s'ils laissent des traînées sur le pare-brise.



Pneus ➔ P.508

- Inspecter régulièrement les pneus et roues.
- Vérifier régulièrement la pression de gonflage.
- Poser des pneus hiver pour la conduite dans des conditions hivernales.

Feux ➔ P.493

- Inspecter régulièrement tous les feux.

Situations inattendues P.531

Crevaision P.533

Modèles avec roue de secours

- Se garer dans un endroit sûr et remplacer la roue crevée par la roue de secours compacte se trouvant dans le compartiment à bagages.

Modèles avec trousse de réparation des pneus

- Se garer dans un endroit sûr et réparer la roue crevée à l'aide du kit de réparation provisoire.



Le moteur ne démarre pas P.551

- Si la batterie est déchargée, procéder à un démarrage de secours à l'aide d'une batterie d'appoint.

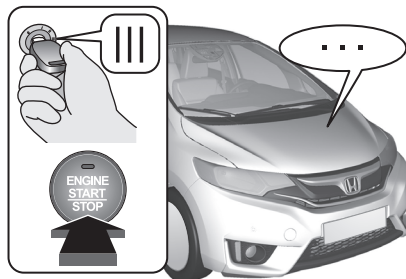

Surchauffe du moteur P.558

- Se garer dans un endroit sûr. S'il n'y a pas de dégagement de vapeur provenant de dessous du capot, ouvrir le capot moteur et laisser le moteur refroidir.



Les témoins s'allument P.560

- Chercher les feux de détresse et consulter le manuel du propriétaire.

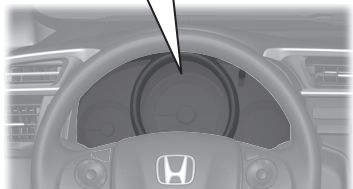

Fusible grillé P.565

- Si un dispositif électrique ne fonctionne pas, vérifier si un fusible n'est pas grillé.

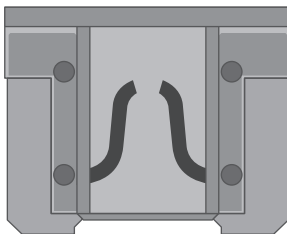

Remorquage d'urgence P.576

- Si le véhicule doit être remorqué, contacter un service de remorquage professionnel.



Que faire lorsque

Q Le contacteur d'allumage ne passe pas de 0 à I*1. Pourquoi ?

- R**
- Il se peut que le volant soit verrouillé.
- Modèles sans système d'accès sans clé**
- Essayer de tourner le volant à gauche et à droite tout en tournant la clé de contact.
- Modèles avec système d'accès sans clé**
- Braquer le volant à gauche et à droite tout en appuyant simultanément sur la touche **ENGINE START/STOP**.

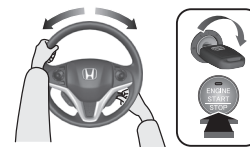

Q **Modèles sans système d'accès sans clé**
Il est impossible de tourner le contacteur d'allumage de I à 0 et de sortir la clé. Pourquoi ?

Modèles avec système d'accès sans clé
Le mode d'alimentation ne passe pas de MARCHE à MOTEUR COUPE (ANTIVOL). Pourquoi ?

R Le levier de vitesses doit être amené en position P.



Q Pourquoi la pédale de frein émet-elle de légères pulsations lors du serrage des freins ?

R Ceci peut se produire lorsque le système ABS s'active et cela n'indique pas la présence d'une anomalie. Maintenir une pression ferme et constante sur la pédale de frein. Ne jamais « pomper » sur la pédale de frein.

*1 : les modèles équipés du système d'accès sans clé ont une touche **ENGINE START/STOP** au lieu d'un contacteur d'allumage.



La porte arrière ne peut pas être ouverte de l'intérieur du véhicule. Pourquoi ?



Vérifier si la serrure sécurité enfant est sur la position de verrouillage. Si c'est le cas, ouvrir la porte arrière à l'aide de la poignée de porte extérieure. Pour annuler cette fonction, pousser le levier en position de déverrouillage.

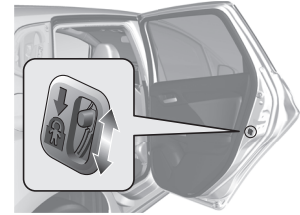

Pourquoi les portes se verrouillent-elles après les avoir déverrouillées à l'aide de la télécommande ?



Si une porte n'est pas ouverte dans un délai de 30 secondes, les portes se verrouillent de nouveau automatiquement pour protéger le véhicule.



Pourquoi un bruit se fait-il entendre à l'ouverture de la porte conducteur ?



Le bruit se fait entendre lorsque :

- Les feux extérieurs sont restés allumés.
- L'arrêt automatique au ralenti est activé.

Modèles sans système d'accès sans clé

- La clé a été oubliée dans le contacteur d'allumage.

Modèles avec système d'accès sans clé

- Le mode d'alimentation est sur ACCESSOIRES.



Pourquoi un bruit se fait-il entendre lors de la conduite ?



Le bruit se fait entendre lorsque :

- Le conducteur et/ou le passager avant n'ont pas bouclé leur ceinture de sécurité.
- Le levier de frein de stationnement n'est pas complètement desserré.

Q Pourquoi se produit-il un grincement lorsque j'appuie sur la pédale de frein ?

R Il se peut que les plaquettes de frein doivent être remplacées. Faire inspecter le véhicule par un réparateur agréé.

Q Est-il possible d'utiliser de l'essence sans plomb à indice d'octane recherche (RON) de 91 ou plus sur ce véhicule ?

R Essence sans plomb à indice d'octane recherche de 95 ou plus recommandée.
Le véhicule est conçu pour fonctionner avec du carburant super sans plomb à indice d'octane recherche de 95 ou plus. Si cet indice d'octane n'est pas disponible, il est possible d'utiliser temporairement du carburant ordinaire sans plomb d'un indice d'octane recherche de 91 ou plus.
L'utilisation de carburant sans plomb classique peut provoquer des bruits métalliques au niveau du moteur et affecter ses performances. L'utilisation à long terme d'essence classique peut endommager le moteur.

Enregistreurs de données

Votre véhicule est équipé de plusieurs dispositifs communément appelés enregistreurs de données. Ils enregistrent en temps réel différents types de données du véhicule, telles que le déploiement des airbags SRS et les dysfonctionnements des composants du système SRS.

Ces données appartiennent au propriétaire du véhicule et ne sont accessibles à personne d'autre, sauf dans le cas d'exigences légales ou avec la permission du propriétaire du véhicule.



Cependant, ces données sont accessibles à Honda, à ses distributeurs agréés, réparateurs agréés, personnel, représentants et sous-traitants à des fins exclusives de diagnostic technique, recherche et développement du véhicule.

Enregistreurs de diagnostic d'entretien

Votre véhicule est équipé de dispositifs concernant l'entretien qui enregistrent des informations sur les performances du groupe propulseur et les conditions de conduite. Les données sont utilisées pour aider le technicien à effectuer le diagnostic, les réparations et l'entretien du véhicule. Ces données ne sont accessibles à personne d'autre, sauf dans le cas d'exigences légales ou avec la permission du propriétaire du véhicule.

Cependant, ces données sont accessibles à Honda, à ses distributeurs agréés, réparateurs agréés, personnel, représentants et sous-traitants à des fins exclusives de diagnostic technique, recherche et développement du véhicule.

Au cours de la lecture de ce manuel, vous verrez que certaines informations sont précédées du symbole **REMARQUE**. Ces informations sont destinées à éviter d'endommager le véhicule, d'autres biens ou de nuire à l'environnement.

Les symboles   des étiquettes apposées sur votre véhicule ont pour but de vous rappeler que vous devez lire ce manuel du propriétaire afin d'obtenir un fonctionnement correct et en toute sécurité de votre véhicule.

 possède un code couleur indiquant "un danger" (rouge), "un avertissement" (orange) ou "une situation particulière" (jaune).

Quelques mots sur la sécurité

La sécurité du conducteur ainsi que celle d'autrui est très importante. La conduite de ce véhicule en toute sécurité est une responsabilité importante.

Pour pouvoir prendre des décisions éclairées quant à la sécurité, des procédures et autres informations figurent sur les étiquettes et dans ce manuel. Ces informations préviennent des dangers potentiels pouvant blesser le conducteur ou autrui.

Il est cependant difficile voire impossible de prévenir de tous les dangers associés à la conduite ou à l'entretien du véhicule. Il faut donc faire preuve de bon sens.

Ces informations importantes concernant la sécurité se présentent sous différentes formes, dont :

- **Étiquettes de mise en garde** - sur le véhicule.
- **Messages de sécurité** - précédés d'un symbole d'avertissement de sécurité  et d'un des trois mots suivants : **DANGER, ATTENTION** ou **PRECAUTION**.

Ces mots sont utilisés dans les cas suivants :

DANGER

Il y a DANGER CERTAIN de MORT ou de BLESSURES GRAVES si les instructions ne sont pas suivies.

ATTENTION

Il peut y avoir DANGER de MORT ou de BLESSURES GRAVES si les instructions ne sont pas suivies.

PRECAUTION

Il y a un RISQUE de BLESSURES si les instructions ne sont pas suivies.

- **En-têtes de sécurité** - telles que Précautions Importantes de Sécurité.
- **Section sécurité** - telles que Sécurité de conduite.
- **Instructions** - utilisation correcte et en toute sécurité du véhicule.

Ce manuel contient de nombreuses informations importantes concernant la sécurité - prière de les lire attentivement.

Sécurité de conduite

De nombreuses recommandations concernant la sécurité sont fournies tout au long de ce chapitre et dans l'ensemble du manuel.

Sécurité au volant

- Mesures importantes concernant la sécurité...32
- Équipements de sécurité du véhicule..... 34

Ceintures de sécurité

- Informations générales sur les ceintures de sécurité..... 36
- Bouclage d'une ceinture de sécurité..... 42
- Inspection des ceintures de sécurité.....47

Airbags

- Composants des airbags49
- Types d'airbags51
- Airbags frontaux (SRS).....51
- Airbags latéraux56

- Airbags rideaux latéraux 58
- Témoins des airbags59
- Entretien des airbags 61

Sécurité des enfants

- Protection des passagers enfants 62
- Sécurité des bébés et des petits enfants..... 66
- Sécurité des enfants de grande taille..... 78

Danger des gaz d'échappement

- Monoxyde de carbone..... 81

Étiquettes de mise en garde

- Emplacements des étiquettes..... 82

Les pages suivantes décrivent dans le détail les équipements de sécurité du véhicule et la manière de les utiliser correctement. Les mesures de sécurité ci-dessous comptent parmi les plus importantes.

Mesures importantes concernant la sécurité

■ Toujours porter sa ceinture de sécurité

La ceinture de sécurité assure la meilleure protection dans tous les types de collisions. Les airbags sont conçus pour compléter l'action des ceintures de sécurité, et non pour s'y substituer. Aussi, même si le véhicule est équipé d'airbags, le conducteur et les passagers doivent toujours attacher leur ceinture de sécurité et la porter convenablement.

■ Attacher tous les enfants

Jusqu'à 12 ans révolus, les enfants doivent être assis et correctement retenus sur un siège arrière du véhicule, et non à l'avant. Les bébés et les petits enfants doivent être correctement maintenus dans un dispositif de retenue pour enfant. Les enfants de plus grande taille doivent être assis sur un siège rehausseur et retenus au moyen d'une ceinture de sécurité ventrale/thoracique, et ce jusqu'à ce qu'ils puissent utiliser correctement la ceinture sans siège rehausseur.

■ Etre conscient des dangers des airbags

Les airbags peuvent sauver une vie, mais ils peuvent également causer des blessures graves voire mortelles aux occupants trop rapprochés ou incorrectement retenus. Les bébés, les jeunes enfants et les adultes de petite taille sont les plus exposés. Veiller à observer l'ensemble des consignes et des avertissements fournis dans le présent manuel.

■ Ne pas conduire après avoir bu

Ne jamais prendre le volant après avoir consommé de l'alcool. Un seul verre peut affecter la capacité du conducteur à gérer les imprévus de la route et les réflexes se dégradent proportionnellement au nombre de verres consommés. Ne pas conduire après avoir bu et ne pas laisser des amis conduire lorsqu'ils ont bu.

▣ Mesures importantes concernant la sécurité

L'utilisation pendant la conduite d'un téléphone portable autre que de type mains libres est interdite dans certains pays.

■ Prêter une attention particulière à la sécurité de conduite

En téléphonant avec un mobile ou en se livrant à d'autres activités qui détournent l'attention de la route, des autres véhicules et des piétons, le conducteur s'expose à un accident. Garder à l'esprit que la situation de conduite peut changer rapidement ; le conducteur seul décide s'il peut détourner une partie de son attention de la conduite.

■ Maîtriser sa vitesse

La plupart des blessures et des décès de la route sont dus à une vitesse excessive. En général, plus la vitesse est élevée, plus les risques sont importants ; une vitesse réduite n'exclut néanmoins pas les blessures graves. Ne jamais rouler plus vite que ne le permettent les conditions de la route ce, quelle que soit la limite de vitesse indiquée.

■ Maintenir son véhicule en bon état

Une crevaison ou une panne mécanique peut s'avérer très dangereuse. Afin de limiter la possibilité de tels problèmes, vérifier fréquemment la pression de gonflage et l'état des pneus, et effectuer toutes les opérations d'entretien périodiques prévues.

Équipements de sécurité du véhicule

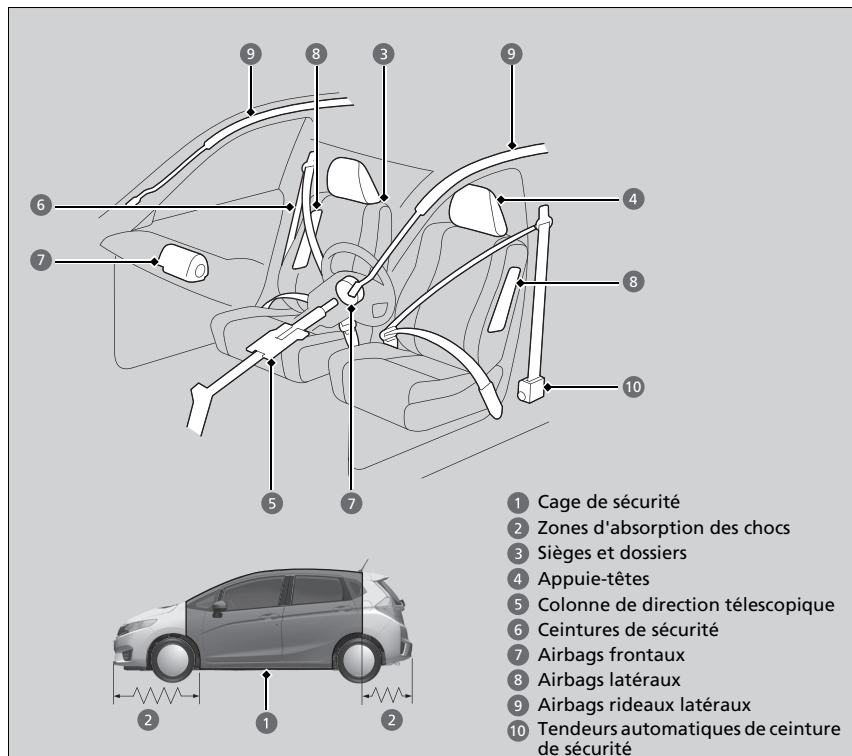

La liste de contrôle suivante donne des indications sur la manière de favoriser activement sa protection et celle de ses passagers.

Équipements de sécurité du véhicule

Ce véhicule comporte de nombreux équipements qui, combinés, sont prévus pour protéger le conducteur et ses passagers en cas de collision.

Certains équipements ne requièrent aucune intervention du conducteur. C'est le cas de la robuste ossature en acier qui forme une cage de sécurité autour de l'habitacle, des zones d'absorption de choc avant et arrière, de la colonne de direction télescopique et des tendeurs qui tendent les ceintures de sécurité latérales avant et arrière en cas d'impact.

Pour bénéficier pleinement de ces équipements de sécurité, le conducteur et les passagers doivent néanmoins conserver une posture assise correcte et toujours boucler leur ceinture de sécurité. Certains équipements de sécurité peuvent aggraver les blessures s'ils ne sont pas correctement utilisés.

Liste de contrôle de sécurité

Pour votre propre sécurité et celle de vos passagers, veiller à vérifier systématiquement les points suivants avant de prendre la route.

- Régler le siège du conducteur dans une position convenable pour la conduite. Veiller à ce que les sièges avant soient reculés au maximum tout en conservant une bonne maîtrise du véhicule. Une assise trop rapprochée d'un airbag frontal risque de causer des blessures graves voire mortelles en cas d'impact.
 - **Réglage des sièges** P. 183
- Régler correctement la position des appuie-têtes. Pour une utilisation optimale des appuie-têtes, le centre de la tête de l'occupant doit reposer au centre de l'appuie-tête. Les personnes de très grande taille doivent régler leur appuie-tête en position haute maximum.
 - **Réglage des appuie-têtes** P. 185
- Toujours boucler et porter convenablement sa ceinture de sécurité. S'assurer également que l'ensemble des passagers est correctement attaché.
 - **Bouclage d'une ceinture de sécurité** P. 42
- Pour la protection des enfants, utiliser des ceintures de sécurité ou des dispositifs de retenue pour enfant adaptés à l'âge, à la taille et au poids de l'enfant.
 - **Sécurité des enfants** P. 62

Liste de contrôle de sécurité

Si le témoin d'ouverture de porte et de hayon est allumé, une porte et/ou le hayon est resté(e) entrouvert(e). Fermer correctement toutes les portes et le hayon jusqu'à extinction du témoin.

➤ **Témoin d'ouverture de porte/hayon** P. 93

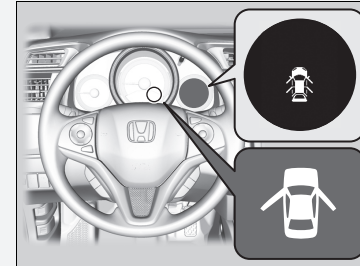

Informations générales sur les ceintures de sécurité

La ceinture de sécurité est le moyen le plus efficace de protection des passagers car elle les maintient en place dans le véhicule ce qui leur permet de profiter des nombreux autres équipements de sécurité intégrés. Elles permettent également d'éviter que les occupants ne soient projetés contre les parois de l'habitacle ou contre d'autres passagers, ou ne soient éjectés hors du véhicule. Lorsqu'elles sont portées correctement, les ceintures de sécurité permettent en outre de maintenir le conducteur et les passagers dans une position optimale afin d'être protégés parfaitement par les airbags en cas d'impact.

Par ailleurs, les ceintures de sécurité assurent une protection dans presque tous les types de collisions et notamment :

- impacts frontaux
- impacts latéraux
- impacts arrière
- retournements

Informations générales sur les ceintures de sécurité

⚠ ATTENTION

Le port inadéquat d'une ceinture de sécurité augmente les risques de blessures graves ou mortelles en cas d'impact, même si le véhicule est équipé d'airbags.

Veiller à boucler et à porter convenablement la ceinture de sécurité, et à ce que les passagers en fassent de même.

ATTENTION : Les ceintures de sécurité sont conçues pour reposer sur le squelette du corps, et doivent être portées basse sur le devant du bassin ou le bassin, la poitrine et les épaules, selon le cas ; il faut éviter de porter la sangle abdominale sur le ventre.

ATTENTION : Les ceintures de sécurité doivent être plaquées contre le corps aussi fermement que possible, tout en restant d'un port confortable, pour qu'elles offrent le niveau de protection pour lequel elles ont été conçues. Une ceinture de sécurité mal tendue offre une protection nettement réduite à l'occupant concerné.

ATTENTION : Les ceintures de sécurité ne doivent pas être portées avec les sangles vrillées.

ATTENTION : Chaque ceinture ne doit être portée que par un seul occupant ; il est dangereux de passer la ceinture devant un enfant assis sur les genoux d'un occupant.

■ Ceinture de sécurité ventrale/thoracique

Chacune des cinq positions d'assise est dotée d'une ceinture de sécurité ventrale/thoracique avec enrouleur à blocage par inertie. Pendant la conduite normale, l'enrouleur vous offre une liberté de mouvement sur le siège tout en maintenant la ceinture tendue. En cas de collision ou de freinage brusque, l'enrouleur bloque la ceinture de manière à retenir le corps de l'occupant.

☒ Informations générales sur les ceintures de sécurité

Naturellement, les ceintures de sécurité ne peuvent pas protéger complètement dans tous les accidents. Mais dans la plupart des cas, elles réduisent les risques de blessures graves.

Dans la majorité des pays il est nécessaire de porter les ceintures de sécurité. Il est nécessaire de prendre connaissance des exigences réglementaires des pays dans lesquels vous voyagez.

L'enrouleur à verrouillage d'urgence peut se bloquer si le conducteur ou les passagers se penchent en avant trop brusquement. Des mouvements plus lents permettront à la ceinture de se déployer complètement sans se bloquer.

■ Comment bien utiliser les ceintures de sécurité

Respecter les instructions ci-dessous pour une bonne utilisation des ceintures :

- Les occupants doivent être assis bien droits, bien adossés à leur siège et rester dans cette position pendant toute la durée du déplacement. Les passagers qui ne se tiennent pas droits ou qui se penchent vers l'avant ou le côté compromettent l'efficacité des ceintures et risquent d'être plus grièvement blessés en cas de collision.
- Ne jamais faire passer la partie thoracique d'une ceinture de sécurité ventrale/thoracique sous le bras ou derrière le dos. Cela peut entraîner des blessures très graves lors d'une collision.
- Deux personnes ne doivent jamais utiliser une même ceinture de sécurité. Elles risqueraient d'être très grièvement blessées en cas d'accident.
- Ne pas placer d'accessoires sur les ceintures de sécurité. Des dispositifs destinés à améliorer le confort de l'occupant ou de repositionner la sangle thoracique d'une ceinture de sécurité peuvent réduire la capacité de protection de la ceinture et augmenter les risques de blessures graves en cas d'accident.

Dispositif de rappel de ceinture de sécurité

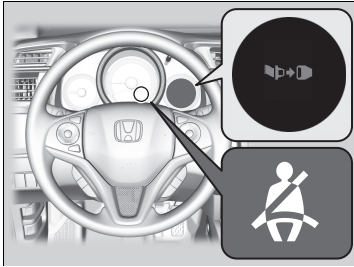

■ Sièges avant

Le véhicule surveille l'utilisation des ceintures de sécurité avant. Si le contacteur d'allumage est en position MARCHE *1 avant le bouclage de la ceinture de sécurité du conducteur, le témoin clignote. Si le conducteur ne boucle pas sa ceinture, le témoin reste allumé.

Le signal sonore retentit périodiquement et le témoin clignote pendant la conduite jusqu'à ce que le conducteur ait bouclé sa ceinture de sécurité.

⊗ Dispositif de rappel de ceinture de sécurité

Le témoin s'allume également si le passager avant ne boucle pas sa ceinture de sécurité dans un délai de 6 secondes après avoir mis le contacteur d'allumage sur MARCHE *1.

Le signal sonore retentit périodiquement et le témoin clignote pendant la conduite jusqu'à ce que le passager avant ait bouclé sa ceinture de sécurité.

Lorsque personne n'occupe le siège passager avant, ou s'il est occupé par un enfant ou un adulte de petite taille, le témoin ne s'allume pas.

Si le témoin s'allume ou si le signal sonore retentit alors que le siège passager avant n'est pas occupé ou que les passagers portent leur ceinture de sécurité, il est possible que quelque chose interfère avec le capteur de détection de l'occupant. Vérifier si :

- Un objet lourd est posé sur le siège.
- Un coussin est posé sur le siège.
- Le passager arrière pousse ou tire sur l'arrière du siège du passager avant.
- Le passager avant n'est pas assis correctement.

S'il ne s'agit d'aucune de ces conditions, faites vérifier votre véhicule par un réparateur agréé dès que possible.

*1 : les modèles équipés du système d'accès sans clé ont une touche **ENGINE START/STOP** au lieu d'un contacteur d'allumage.

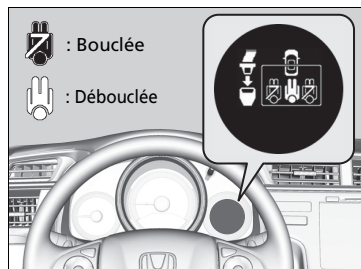

■ Sièges arrière

Votre véhicule surveille l'utilisation des ceintures de sécurité arrière. Un affichage multi-informations indique si l'une des ceintures de sécurité arrière n'est pas bouclée.

Le contacteur d'allumage en position MARCHE *1, l'écran s'affiche lorsque :

- Une porte arrière est ouverte et fermée.
- Un passager arrière boucle ou détache sa ceinture de sécurité.

L'écran apparaît et le signal sonore retentit également si l'une des ceintures de sécurité arrière est détachée pendant la conduite.

Pour voir de nouveau cet affichage, appuyer plusieurs fois sur la touche /▼.

*1 : les modèles équipés du système d'accès sans clé ont une touche **ENGINE START/STOP** au lieu d'un contacteur d'allumage.

■ Tendeurs automatiques de ceinture de sécurité

Les sièges latéraux avant et arrière sont équipés de tendeurs automatiques de ceinture de sécurité en vue de renforcer la sécurité.

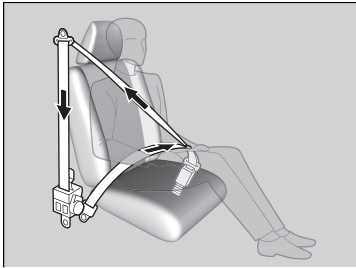

Les tendeurs tendent automatiquement les ceintures de sécurité des sièges latéraux avant et arrière en cas de collision frontale modérée à grave, parfois même lorsque l'impact n'est pas assez violent pour déclencher le déploiement des airbags frontaux.

▣ Tendeurs automatiques de ceinture de sécurité

Les tendeurs automatiques de ceinture de sécurité ne peuvent servir qu'à une seule occasion.

Si un tendeur est activé, le témoin SRS s'allume. Demander à un réparateur agréé de remplacer le tendeur et d'effectuer une inspection complète du système de ceinture de sécurité, la protection risquant d'être insuffisante en cas d'impact ultérieur.

En cas d'impact latéral de modérée à grave, le tendeur du côté en question est également activé.

Bouclage d'une ceinture de sécurité

Une fois le siège avant réglé à la position requise et après s'être assis bien droit et bien calé adossé au siège :

▣ Réglage des sièges P. 183

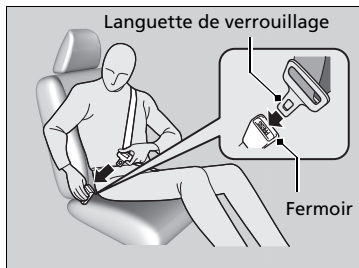
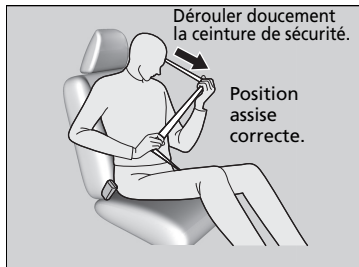

1. Dérouler doucement la ceinture de sécurité.

2. Introduire la languette de verrouillage dans la boucle, puis tirer légèrement sur la ceinture pour s'assurer qu'elle est correctement verrouillée.

► S'assurer que la ceinture n'est pas vrillée ou coincée quelque part.

▣ Bouclage d'une ceinture de sécurité

Personne ne doit jamais s'asseoir sur un siège dont la ceinture de sécurité est inopérante ou semble défectueuse. L'utilisation d'une ceinture de sécurité qui ne fonctionne pas correctement risque de ne pas protéger l'occupant en cas d'impact. Faire contrôler aussitôt que possible la ceinture par un réparateur agréé.

Ne jamais introduire de corps étrangers dans la boucle ou le mécanisme d'enrouleur.

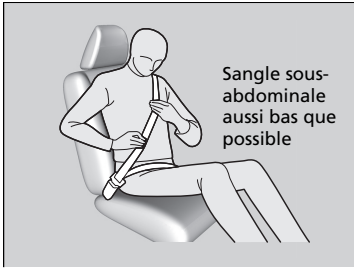

3. Faire passer la sangle sous-abdominale de la ceinture aussi bas que possible sur les hanches, puis tirer la sangle thoracique pour tendre la sangle sous-abdominale. En cas de collision, ceci fera supporter le choc aux os robustes du bassin et réduira ainsi les risques de lésions internes.
4. Si nécessaire, tirer à nouveau la sangle vers le haut pour la tendre, puis s'assurer qu'elle passe au milieu de la poitrine et par-dessus l'épaule. En cas de collision, ceci répartit les forces de l'impact sur les os les plus solides du buste.

► Bouclage d'une ceinture de sécurité

⚠ ATTENTION

Un positionnement incorrect des ceintures de sécurité fait courir un risque de blessures graves ou mortelles en cas d'accident.

S'assurer que toutes les ceintures de sécurité sont correctement positionnées avant de prendre la route.

Pour déverrouiller la ceinture, appuyer sur le bouton rouge **PRESS** puis guider la sangle à la main jusqu'à enroulement complet.

Après avoir quitté le véhicule, s'assurer que la ceinture ne sera pas pincée à la fermeture de la porte.

■ Réglage de l'ancrage supérieur de ceinture de sécurité

Les sièges avant sont munis d'ancrages supérieurs de ceinture de sécurité réglables adaptables aux occupants de grande ou de petite taille.

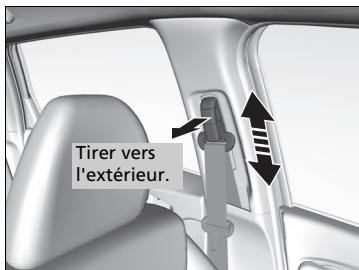

1. Soulever ou abaisser l'ancrage tout en tirant le bouton de déverrouillage vers l'extérieur.
2. Régler l'ancrage supérieur de manière que la sangle passe au milieu de la poitrine et par-dessus l'épaule.

▣ Réglage de l'ancrage supérieur de ceinture de sécurité

La hauteur de l'ancrage supérieur de ceinture de sécurité présente quatre paliers de réglage. Si la ceinture de sécurité passe sur le cou, abaisser la hauteur de l'ancrage par paliers successifs.

Après chaque réglage, vérifier que l'ancrage supérieur de ceinture de sécurité est verrouillé en place.

Ceinture de sécurité avec ancrage amovible

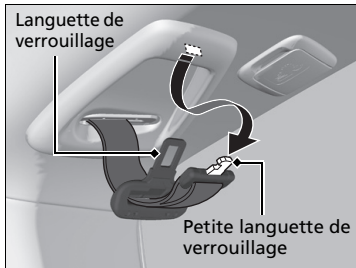

1. Retirer la petite languette de verrouillage et la languette de verrouillage de la ceinture de sécurité des fentes de fixation situées dans le pavillon.

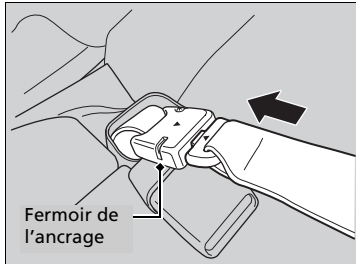

2. Aligner les repères triangulaires de la petite languette de verrouillage et du fermoir de l'ancrage. S'assurer que la ceinture n'est pas vrillée. Fixer la ceinture au fermoir de l'ancrage.

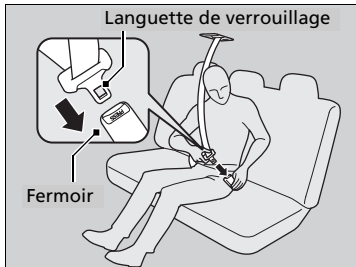

3. Engager la languette de verrouillage dans la boucle. Serrer convenablement la ceinture de sécurité, de la même façon que la ceinture de sécurité ventrale/thoracique.

☒ Ceinture de sécurité avec ancrage amovible

⚠ ATTENTION

Utiliser la ceinture de sécurité avec l'ancrage amovible débouclé augmente les risques de blessures graves, voire mortelles, en cas de collision.

Avant d'utiliser une ceinture de sécurité, s'assurer que l'ancrage amovible est correctement bouclé.

Pour déboucler l'ancrage amovible, insérer la languette de verrouillage dans la fente du côté du fermoir de l'ancrage.

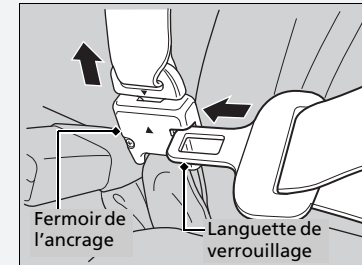

Conseils pour les femmes enceintes

Lorsqu'une femme enceinte se trouve à bord du véhicule en tant que conducteur ou que passager, la meilleure manière de se protéger elle-même et son futur enfant est de toujours porter une ceinture de sécurité et d'en faire passer la sangle sous-abdominale aussi bas que possible devant les hanches.

Faire passer la sangle thoracique au milieu de la poitrine en évitant l'abdomen.



Faire passer la sangle sous-abdominale aussi bas que possible en travers des hanches.

Conseils pour les femmes enceintes

A chaque visite médicale, une femme enceinte doit demander à son médecin si elle est apte à conduire.

Pour limiter les risques de blessures d'une femme enceinte et de son futur enfant en cas de déploiement d'un airbag frontal :

- Lorsqu'une femme enceinte conduit, elle doit s'asseoir bien droit et reculer son siège au maximum dans une position depuis laquelle elle peut néanmoins parfaitement accéder aux commandes.
- Lorsqu'elle se trouve à bord en tant que passager avant, elle doit reculer son siège au maximum.

Inspection des ceintures de sécurité

Vérifier régulièrement l'état des ceintures de sécurité comme suit :

- Tirer complètement chaque sangle et vérifier si elle n'est pas effilochée, coupée, brûlée ou usée.
- S'assurer que les boucles fonctionnent en douceur et que les sangles se rétractent facilement.
 - Si une ceinture de sécurité ne se rétracte pas facilement, le nettoyage de la ceinture peut corriger le problème. N'utiliser que du détergent doux et de l'eau tiède. Ne pas utiliser d'agents de blanchiment ou solvants de nettoyage. S'assurer que la ceinture de sécurité est complètement sèche avant de la rétracter.

Une ceinture en mauvais état ou ne fonctionnant pas correctement n'offrira pas une protection adéquate et doit être remplacée dès que possible.

Toute ceinture de sécurité portée lors d'un accident risque de ne plus offrir une protection suffisante en cas d'impact ultérieur. Suite à toute collision, faire contrôler les ceintures par un réparateur agréé.

Inspection des ceintures de sécurité

⚠ ATTENTION

Négliger de contrôler ou d'assurer l'entretien des ceintures de sécurité peut avoir pour conséquence des blessures graves voire mortelles si elles ne fonctionnent pas correctement au moment requis.

Contrôler régulièrement les ceintures de sécurité et, si nécessaire, les faire réparer le plus vite possible.

ATTENTION : L'utilisateur ne doit entreprendre aucune modification ou n'effectuer aucun ajout qui pourrait empêcher les dispositifs de réglage de la ceinture de fonctionner pour éliminer le mou, ou empêcher la ceinture de sécurité d'être réglée pour éliminer le mou.

ATTENTION : Il est primordial de remplacer la ceinture de sécurité complète alors qu'elle était portée dans une collision grave même si elle ne présente pas de dommage évident.

ATTENTION : Faire attention d'éviter toute contamination de la sangle avec des produits de lustrage, huiles et autres produits chimiques, et plus particulièrement de l'électrolyte de batterie. Le nettoyage peut s'effectuer en toute sécurité en utilisant de l'eau et un détergent doux. La ceinture doit être remplacée si la sangle est élimée, contaminée ou détériorée.

■ Points d'ancrage



Lors du remplacement des ceintures de sécurité, utiliser les points d'ancrage représentés sur les figures.

Chaque siège avant est doté d'une ceinture de sécurité ventrale/thoracique.

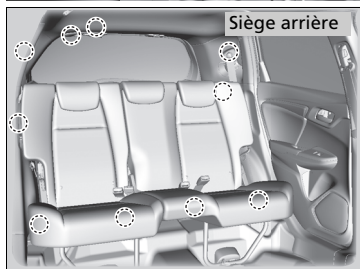

Les places arrière comportent trois ceintures de sécurité ventrales/thoraciques.

Composants des airbags

Les airbags frontaux, latéraux avant et rideaux latéraux sont déployés en fonction de l'orientation et de la gravité de l'impact. Le système d'airbags inclut :

- Deux airbags frontaux SRS (système de retenue supplémentaire). L'airbag du conducteur se trouve au centre du volant ; l'airbag du passager avant se trouve dans la planche de bord. Ils portent tous deux l'indication **SRS AIRBAG**.
- Deux airbags latéraux, un pour le conducteur et un pour le passager avant. Les airbags sont placés sur les bords externes des dossiers de sièges. Ils portent tous deux l'indication **SIDE AIRBAG**.
- Deux airbags rideaux latéraux, un pour chaque côté du véhicule. Les airbags se trouvent dans le pavillon, au-dessus des vitres latérales. Les montants avant et arrière portent la mention **SIDE CURTAIN AIRBAG**.
- Un module de commande électronique surveille et enregistre en permanence les informations sur les capteurs, les activateurs d'airbags, les prétensionneurs de ceinture de sécurité et le bouclage des ceintures de sécurité du conducteur et du passager avant lorsque le contacteur d'allumage est sur MARCHE ^{*1}.
- Les tendeurs automatiques de ceinture de sécurité avant.
- Les capteurs d'impact qui détectent une collision frontale ou latérale modérée à grave.
- Témoin sur le tableau de bord donnant l'alerte en cas d'anomalie potentielle du système d'airbags ou des tendeurs de ceinture de sécurité.
- Un témoin de la planche de bord indique au conducteur si l'airbag frontal de siège passager avant a été désactivé.

*1 : les modèles équipés du système d'accès sans clé ont une touche **ENGINE START/STOP** au lieu d'un contacteur d'allumage.

■ Informations importantes concernant les airbags

Les airbags sont des dispositifs dangereux. Pour être utiles, les coussins doivent se gonfler avec une force extrême. Les airbags peuvent sauver des vies. Cependant, ils peuvent également causer des brûlures, hématomes et autres blessures légères, pouvant parfois être mortelles, aux occupants mal attachés ou mal assis.

Que faut-il faire : Toujours porter convenablement sa ceinture de sécurité et être assis bien droit, aussi loin que possible du volant, tout en conservant une bonne maîtrise du véhicule. Le passager avant doit reculer au maximum son siège par rapport à la planche de bord.

Se rappeler toutefois qu'aucun système de sécurité n'est en mesure d'éviter complètement les blessures ou les décès résultant d'un accident grave et ce, malgré le port des ceintures de sécurité et le déploiement des airbags.

Ne placer d'objets durs ou pointus entre le corps et l'airbag frontal. Le fait de porter sur soi des objets durs ou pointus, ou de conduire avec une pipe ou tout autre objet pointu dans la bouche, peut entraîner des blessures en cas de déploiement de l'airbag avant.

Ne pas attacher ou placer d'objets sur les caches des airbags frontaux. Des objets déposés sur les caches identifiés **SRS AIRBAG** pourraient gêner le bon fonctionnement des airbags ou être projetés dans l'habitacle et blesser un occupant en cas de déploiement des airbags.

▣ Informations importantes concernant les airbags

Ne jamais tenter de désactiver les airbags. Ensemble, les airbags et les ceintures de sécurité offrent la meilleure protection.

Lors de la conduite, éviter de placer les mains et les bras sur la trajectoire de l'airbag en les gardant sur le volant. Ne pas croiser les bras sur le cache d'airbag.

Types d'airbags

Le véhicule est équipé de trois types d'airbags :

- **Airbags frontaux** : Airbags situés devant les sièges conducteur et passager avant.
- **Airbags latéraux** : Airbags situés dans le dossier des sièges conducteur et passager avant.
- **Airbags rideaux latéraux** : Airbags situés au-dessus des vitres latérales.

Les différents types d'airbags sont détaillés ci-après.

Airbags frontaux (SRS)

En cas de collision frontale grave ou modérée, les airbags SRS avant se déploient pour protéger la tête et la poitrine du conducteur et/ou du passager avant.

SRS (Supplemental Restraint System - Système de retenue supplémentaire) indique que les airbags sont conçus pour compléter l'action des ceintures de sécurité, et non pour s'y substituer. Les ceintures de sécurité constituent le système de retenue principal des occupants.

Emplacements des logements

Les airbags frontaux se trouvent au centre du volant pour le conducteur et dans la planche de bord pour le passager avant. Ils portent tous deux l'indication **SRS AIRBAG**.

*1 : les modèles équipés du système d'accès sans clé ont une touche **ENGINE START/STOP** au lieu d'un contacteur d'allumage.

Types d'airbags

Les airbags sont susceptibles de se déployer aussitôt le contacteur d'allumage sur MARCHE ^{*1}.

Après le déploiement d'un airbag en cas d'accident, une petite quantité de fumée est visible. Il s'agit du processus de combustion du gonfleur ; elle n'est pas nocive. Les personnes souffrant de problèmes respiratoires peuvent rencontrer un inconfort temporaire. Dans un tel cas, sortir du véhicule dès que les conditions de sécurité le permettent.

Fonctionnement

Les airbags frontaux sont conçus pour se déployer en cas de collision frontale modérée à sévère. Lors d'une décélération soudaine du véhicule, les capteurs transmettent des informations au module de commande, lequel commande le déploiement d'un ou des deux airbags frontaux.

On entend par collision frontale une collision de face ou légèrement de côté entre deux véhicules, ou la collision d'un véhicule avec un objet stationnaire, par exemple un mur en béton.

Comment fonctionnent les airbags frontaux

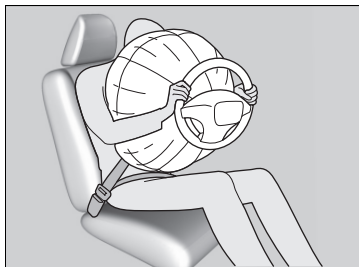

Alors que la ceinture de sécurité permet de maintenir le torse, les airbags frontaux offrent une protection complémentaire au niveau de la tête et de la poitrine.

Les airbags frontaux se dégonflent immédiatement pour ne pas entraver la visibilité du conducteur ou sa capacité de manœuvrer le volant ou d'effectuer d'autres commandes.

La durée totale de déploiement et dégonflement est d'une rapidité telle que la plupart des occupants ne se rendent compte que les airbags se sont déployés qu'en les voyant devant eux.

Comment fonctionnent les airbags frontaux

Bien que, en général, les airbags conducteur et passager avant se déploient à une fraction de seconde d'intervalle, il est toutefois possible qu'un seul coussin se déploie. Ceci peut se produire si la force du choc se situe juste au niveau seuil de déclenchement des airbags. Dans de tels cas, la ceinture de sécurité offre une protection suffisante et la protection complémentaire de l'airbag serait négligeable.

■ Cas où les airbags ne doivent pas se déployer

Impacts frontaux mineurs : Les airbags frontaux sont conçus pour compléter les ceintures de sécurité et contribuer à épargner des vies, et non pour éviter des égratignures ou même des fractures risquant de découler d'un impact frontal dont la gravité est inférieure à un seuil modéré.

Impacts latéraux : Les airbags frontaux offrent une protection en cas de décélération soudaine entraînant la projection du conducteur ou du passager avant vers l'avant du véhicule. Les airbags latéraux et les airbags latéraux rideaux sont spécialement conçus pour limiter la gravité des blessures encourues en cas d'impact latéral modéré à grave, lorsque le conducteur ou le passager avant est projeté vers le côté du véhicule.

Impacts arrière : Les appuie-têtes et les ceintures de sécurité assurent la meilleure protection en cas d'impact arrière. Les airbags frontaux ne peuvent fournir aucune protection particulière et ne sont pas conçus pour se déployer en cas de collision de ce type.

Retournements : Les ceintures de sécurité, et dans les véhicules équipés d'un capteur de retournement, les airbags latéraux et les airbags latéraux rideaux offrent la meilleure protection en cas de retournement. Les airbags frontaux ne pouvant fournir qu'une protection négligeable voire nulle, ils ne sont pas conçus pour se déployer en cas de retournement.

■ Cas où les airbags frontaux se déploient avec peu ou pas de dommage apparent

Comme le système d'airbags détecte les décélération soudaines, un choc important au niveau du châssis ou de la suspension du véhicule pourrait entraîner le déploiement d'un ou plusieurs airbags. C'est le cas, par exemple, lors d'un choc contre un trottoir, sur le bord d'un trou ou sur un quelconque objet fixe placé bas, entraînant la décélération soudaine du châssis du véhicule. L'impact provenant de dessous le véhicule, le dommage peut ne pas être immédiatement apparent.

■ Cas où les airbags frontaux ne se déploient pas, bien que les dommages extérieurs paraissent graves

Etant donné que certaines pièces de carrosserie déformables absorbent l'énergie d'impact, la gravité des dommages apparents ne fait pas forcément état du bon fonctionnement des airbags. En fait, certaines collisions peuvent entraîner des dommages graves sans toutefois que les airbags se déploient, car ces derniers n'auraient pas été nécessaires ou n'auraient offert aucune protection particulière même s'ils s'étaient déployés.

■ Système de désactivation de l'airbag frontal passager

Si un dispositif de retenue pour enfant dos à la route doit impérativement être installé sur le siège passager avant, désactiver manuellement le système d'airbag avant côté passager à l'aide de la clé de contact ou de la clé intégrée.

■ Témoin d'activation/désactivation d'airbag avant côté passager

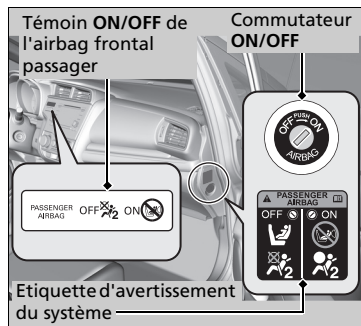

Lorsque le commutateur **ON/OFF** de l'airbag frontal passager est en position :

ARRÊT : L'airbag frontal passager est désactivé.

L'airbag frontal passager ne se déploie pas lors d'une collision frontale grave qui provoque le déploiement de l'airbag frontal conducteur.

Le témoin de l'airbag frontal passager reste allumé au titre de rappel.

MARCHE : L'airbag frontal passager est activé. Le témoin de l'airbag avant côté passager s'allume et reste allumé pendant environ 60 secondes.

■ Pour désactiver l'airbag frontal passager

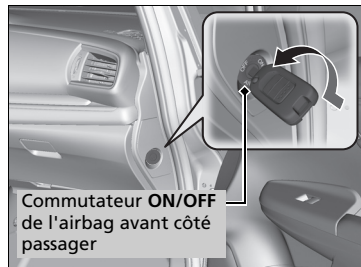

1. Serrer le frein de stationnement et mettre le contacteur d'allumage en position ANTIVOL **0***1. Retirer la clé.
2. Ouvrir la porte passager avant.
3. Insérer la clé dans le commutateur **ON/OFF** d'airbag avant côté passager.
 - Le commutateur est situé sur le panneau latéral de la planche de bord côté passager.
4. Tourner la clé en position **OFF**, puis la retirer du commutateur.

*1 : les modèles équipés du système d'accès sans clé ont une touche **ENGINE START/STOP** au lieu d'un contacteur d'allumage.

►► Système de désactivation de l'airbag frontal passager

⚠ ATTENTION

Le système de l'airbag frontal passager doit être désactivé si l'on ne peut éviter d'installer un dispositif de retenue pour enfant type dos à la route sur le siège passager avant.

En cas de déploiement de l'airbag frontal passager, celui-ci pourrait heurter le dispositif de retenue pour enfant type dos à la route avec une force suffisante pour provoquer des blessures graves voire mortelles au bébé.

⚠ ATTENTION

Veiller à réactiver l'airbag frontal passager lorsqu'aucun dispositif de retenue pour enfant type dos à la route n'est installé sur le siège passager avant.

Laisser l'airbag frontal passager désactivé pourrait entraîner des blessures graves voire mortelles lors d'une collision.

■ Témoin de désactivation de l'airbag avant côté passager

Lorsque l'airbag frontal passager est activé, le témoin s'éteint au bout de quelques secondes après avoir mis le contacteur d'allumage en position MARCHÉ *1.

Lorsque l'airbag frontal passager est désactivé, le témoin reste allumé ou s'éteint momentanément puis se rallume.

■ Etiquette du système de désactivation d'airbag avant côté passager

L'étiquette est située sur le panneau latéral du tableau de bord côté passager avant.

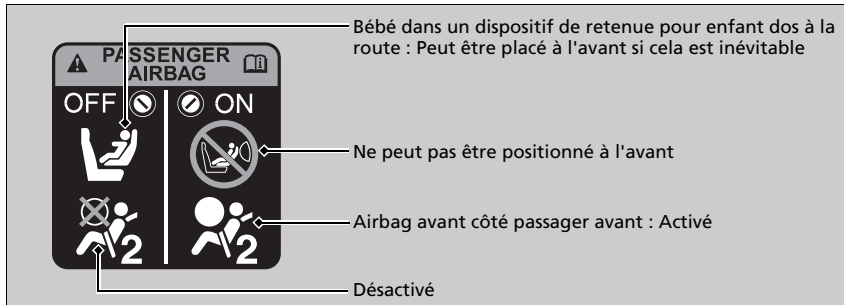

☒ Système de désactivation de l'airbag frontal passager

REMARQUE

- Utiliser la clé de contact/clé intégrée pour actionner le commutateur **ON/OFF** de l'airbag avant côté passager. En cas d'utilisation d'une clé différente, le commutateur pourrait être endommagé, ou le système d'airbag frontal passager pourrait ne pas fonctionner correctement.
- Ne pas fermer la porte ou appuyer trop fortement sur la clé de contact/ clé intégrée lorsqu'elle est se trouve dans le commutateur **ON/OFF** de l'airbag avant côté passager. Le commutateur ou la clé pourrait être endommagé.

Il est fortement déconseillé d'installer un dispositif de retenue pour enfant dos à la route sur le siège passager avant.

☒ Protection des bébés P. 66

Il relève de la responsabilité du propriétaire du véhicule de mettre le système d'airbag avant côté passager en position désactivée (**OFF**) pour installer un dispositif de retenue pour enfant dos à la route sur le siège passager avant.

Lorsqu'aucun dispositif de retenue pour enfant dos à la route n'est installé sur le siège passager avant, réactiver le système d'airbag.

*1 : les modèles équipés du système d'accès sans clé ont une touche **ENGINE START/STOP** au lieu d'un contacteur d'allumage.

Airbags latéraux

Les airbags latéraux sont conçus pour protéger le torse et le bassin du conducteur ou d'un passager avant en cas d'impact latéral modéré à grave.

Les airbags latéraux sont particulièrement dangereux si un enfant occupe le siège passager avant.

Emplacements des logements

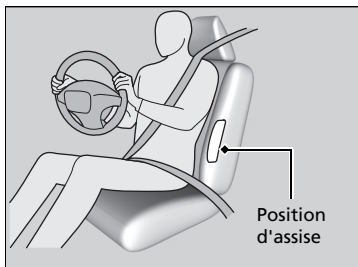

Les airbags latéraux sont logés dans le flanc extérieur du dossier de siège conducteur ou passager avant.

Ils portent tous deux l'indication **SRS AIRBAG**.

►► Airbags latéraux

⚠ ATTENTION



Se pencher par la porte avant peut entraîner des blessures graves voire mortelles en cas de déploiement de l'airbag latéral.

L'occupant doit toujours se tenir assis droit le dos contre le dossier du siège.

Ne pas placer d'accessoires sur ou à proximité des airbags latéraux. Ils risquent d'entraver le bon fonctionnement des airbags ou de blesser une personne en cas de déploiement.

Si l'impact est du côté du passager, l'airbag peut ne pas se déployer lorsque le siège passager avant est inoccupé.

Fonctionnement

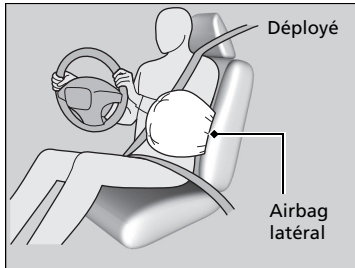

Lorsque les capteurs détectent un impact latéral modéré à sévère, le module de commande envoie un signal pour déployer instantanément l'airbag latéral du côté où s'est produit l'impact.

■ Cas où un airbag latéral se déploie avec peu ou pas de dommage apparent

Comme ce système d'airbags détecte les accélérations soudaines, un choc important sur le flanc du véhicule peut entraîner le déploiement d'un airbag latéral. Il se peut que les dommages apparents soient très légers, voire inexistants. Toutefois, le choc détecté par les capteurs d'impact latéraux était suffisamment grave pour que l'airbag se déploie.

■ Cas où un airbag latéral ne se déploie pas, bien que les dommages extérieurs paraissent graves

Il arrive parfois qu'un airbag latéral ne se déploie pas lors d'un impact entraînant de graves dommages apparents. C'est le cas, par exemple, lorsque le point d'impact se situe tout à l'avant ou à l'arrière du véhicule, ou lorsque les pièces de carrosserie déformables du véhicule ont absorbé en grande partie l'énergie du choc. Dans ces deux situations, l'airbag latéral n'aurait pas été nécessaire ou n'aurait offert aucune protection particulière même s'il s'était déployé.

⊗ Airbags latéraux

Ne pas couvrir ou remplacer les housses de dossiers de sièges avant sans consulter un réparateur agréé. Le fait de couvrir ou de remplacer incorrectement les housses de dossiers de sièges pourrait empêcher les airbags latéraux de correctement se déployer lors d'une collision latérale.

Ne pas permettre au passager avant de se pencher sur le côté avec la tête sur la trajectoire de déploiement de l'airbag latéral. L'airbag latéral qui se déploie peut heurter avec force l'occupant et le blesser sérieusement.

Airbags rideaux latéraux

Les airbags latéraux rideaux sont prévus pour protéger la tête du conducteur et des passagers assis aux places latérales en cas d'impact latéral modéré à grave.

Emplacements des logements

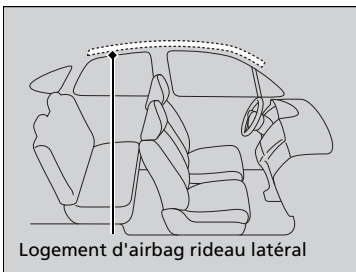

Les airbags rideaux latéraux sont situés dans le pavillon au-dessus des vitres latérales, de chaque côté du véhicule.

Fonctionnement

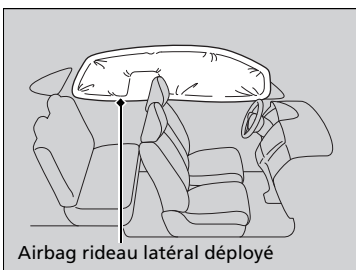

L'airbag rideau latéral est conçu pour se déployer en cas d'impact latéral modéré à sévère.

Cas où les airbags rideaux latéraux se déploient lors d'une collision frontale

Un ou les deux airbags rideaux latéraux peuvent se déployer en cas de collision frontale en biais modérée à sévère.

Dans un tel cas, les airbags rideaux latéraux se déploient en léger décalage avec les airbags frontaux.

Airbags rideaux latéraux

Les airbags rideaux latéraux offrent une protection optimale lorsque l'occupant porte convenablement sa ceinture de sécurité et est assis bien droit et bien adossé sur le siège.

Ne pas attacher d'objets sur les vitres latérales ou les montants de toit car ils pourraient gêner le bon fonctionnement des airbags rideaux latéraux.

Ne pas accrocher de porte-manteau ou d'objets durs sur le crochet à vêtements. Il y aurait risque de blessure en cas de déploiement de l'airbag rideau latéral.

Témoins des airbags

En cas d'anomalie au niveau du système d'airbag, le témoin SRS s'allume et un message s'affiche sur l'écran multi-informations.

■ Témoin SRS (Système de retenue supplémentaire)

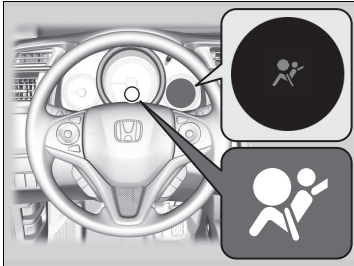

■ Lorsque le contacteur d'allumage est en position MARCHÉ II*1

Le témoin s'allume pendant quelques secondes, puis s'éteint. Cela signifie que le système fonctionne correctement.

Si le témoin s'allume à tout autre moment, ou ne s'allume pas du tout, faire contrôler le véhicule par un concessionnaire dès que possible. Si cela n'est pas fait, il se peut que les airbags et les tendeurs de ceinture de sécurité ne fonctionnent pas correctement au moment requis.

*1 : les modèles équipés du système d'accès sans clé ont une touche **ENGINE START/STOP** au lieu d'un contacteur d'allumage.

☒ Témoin SRS (Système de retenue supplémentaire)

⚠ ATTENTION

Ne pas prendre en compte les avertissements du témoin SRS peut entraîner des blessures graves voire mortelles en cas de mauvais fonctionnement des systèmes d'airbags ou des tendeurs.

En cas d'anomalie potentielle signalée par le témoin SRS, faire au plus vite contrôler le véhicule par un réparateur agréé.

⚠ ATTENTION

Retirer immédiatement le dispositif de retenue pour enfant type dos à la route du siège passager avant si le témoin SRS s'allume. Même si le sac gonflable frontal du passager a été désactivé, ne pas ignorer le témoin des sacs gonflables.

Le système de retenue présente peut-être un défaut qui pourrait causer le déploiement du sac gonflable frontal passager et causer des blessures ou la mort.

■ Témoin de désactivation d'airbag avant côté passager

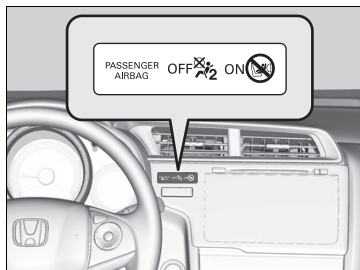

■ Lorsque le témoin de désactivation d'airbag frontal passager s'allume

Le témoin est allumé lorsque l'airbag frontal passager est désactivé.

Lorsqu'aucun dispositif de retenue pour enfant dos à la route n'est installé sur le siège passager avant, réactiver manuellement le système d'airbag. Le témoin doit s'éteindre.

Entretien des airbags

Il n'est pas nécessaire et vous n'avez pas besoin d'effectuer d'entretien ou de remplacer personnellement des composants du système d'airbags. Toutefois, faire contrôler le véhicule par un réparateur agréé dans les cas suivants :

■ Lorsque des airbags se sont déployés

En cas de déploiement d'un airbag, le module de commande et d'autres composants connexes doivent être remplacés. De même, lorsqu'un tendeur automatique de ceinture de sécurité a été activé, il doit être remplacé.

■ Lorsque le véhicule a subi un impact modéré à sévère

Même si les airbags ne se sont pas déployés, faire contrôler ce qui suit par un réparateur agréé : tendeurs de ceinture de sécurité avant et toutes les ceintures de sécurité portées au moment de l'accident.

⊗ Entretien des airbags

La dépose des composants des airbags du véhicule est interdite.

En cas de dysfonctionnement, ou de coupure d'alimentation ou après le déploiement de l'airbag/déclenchement du prétensionneur de ceinture de sécurité, faire appel à du personnel qualifié.

Il est déconseillé d'utiliser des composants récupérés du système d'airbags, y compris l'airbag, les tendeurs, les capteurs, et le module de commande.

Protection des passagers enfants

Chaque année, de nombreux enfants sont blessés ou tués dans des accidents de voiture car ils n'ont pas été attachés ou correctement retenus. Les accidents de voiture constituent la première cause de mortalité chez les enfants jusqu'à 12 ans inclus.

Lorsque des bébés et des enfants sont transportés dans un véhicule, ils doivent être correctement retenus pour réduire le nombre de blessés ou de tués.

» Protection des passagers enfants

⚠ ATTENTION

Les enfants qui ne sont pas maintenus ou qui le sont incorrectement risquent d'être grièvement ou mortellement blessés en cas d'accident.

Un enfant trop petit pour une ceinture de sécurité doit être correctement maintenu dans un dispositif de retenue pour enfant homologué. Un enfant de plus grande taille doit être correctement maintenu par une ceinture de sécurité et, si nécessaire, placé dans un siège rehausseur.

Dans de nombreux pays, la réglementation demande que tous les enfants de moins de 12 ans et ceux d'une taille inférieure à 150 cm soient assis et correctement retenus à l'arrière.

Dans de nombreux pays, il est demandé d'utiliser un dispositif de retenue pour enfant approprié et homologué pour le transport d'un enfant sur n'importe quel siège passager. Vérifier la réglementation locale en vigueur.

Modèles destinés à l'Europe

Les dispositifs de retenue pour enfant doivent répondre à la norme UN-ECE R44 ou aux réglementations du pays concernés.

» Sélection d'un dispositif de retenue pour enfant P. 69

Sauf modèles destinés à l'Europe

Il est recommandé d'utiliser des dispositifs de retenue pour enfant conformes à la norme UN-ECE R44 ou aux réglementations des pays concernés.

Les enfants doivent être convenablement retenus sur un siège arrière du véhicule.

Ils sont mieux protégés parce que :

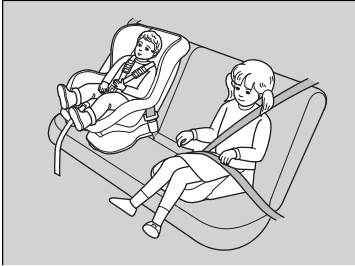

- Le déploiement d'un airbag frontal ou latéral pourrait blesser ou tuer un enfant assis sur le siège passager avant.
- Un enfant assis sur le siège avant est davantage susceptible de gêner le conducteur en cas de manœuvre d'urgence.
- Les statistiques indiquent que les enfants de tous âges et de toutes tailles sont mieux protégés lorsqu'ils sont maintenus sur un siège arrière.

- Tout enfant trop petit pour porter une ceinture de sécurité doit être correctement retenu dans un système de retenue pour enfant correctement attaché au véhicule par la sangle sous-abdominale de la ceinture de sécurité ventrale/thoracique.
- Ne jamais tenir un enfant sur les genoux car il serait impossible de le protéger en cas de collision.
- Ne jamais faire passer une ceinture de sécurité sur soi-même et un enfant. En cas d'accident, la ceinture pourrait s'enfoncer profondément dans le corps de l'enfant et le blesser grièvement ou mortellement.
- Ne jamais laisser deux enfants utiliser la même ceinture de sécurité. Ils risqueraient tous deux d'être très grièvement blessés en cas d'accident.

►► Protection des passagers enfants

Pare-soleil passager avant

⚠ ATTENTION



NE JAMAIS installer de dispositif de retenue pour enfant dos à la route sur un siège protégé par un **COUSSIN GONFLABLE ACTIF** situé devant lui, sous peine de provoquer des **BLESSURES GRAVES VOIRE MORTELLES** à l'ENFANT.

- Ne jamais permettre aux enfants de jouer avec les portes, les glaces ou les réglages de siège.
- Ne pas laisser un enfant seul dans le véhicule sans surveillance, en particulier par temps chaud. L'habitacle du véhicule peut rapidement atteindre des températures extrêmes et mettre sa vie en danger. Il pourrait en outre activer des commandes du véhicule et le mettre en mouvement.

☒ Protection des passagers enfants

Afin de vous rappeler les dangers de l'airbag avant côté passager pour la sécurité des enfants, une étiquette d'avertissement est apposée sur le pare-soleil du véhicule. Lire et respecter les instructions indiquées sur cette étiquette.

☒ **Étiquettes de mise en garde** P. 82

ATTENTION : Utiliser le bouton de blocage des vitres électriques pour empêcher les enfants d'ouvrir les vitres. Cette fonction empêche les enfants de jouer avec les vitres, ce qui pourrait les exposer à des dangers ou distraire le conducteur.

☒ **Ouverture/fermeture des vitres électriques**
P. 159

ATTENTION : Toujours conserver la clé de contact sur soi lorsque le véhicule est laissé (avec des occupants à bord).

Sécurité des bébés et des petits enfants

Protection des bébés

Un bébé doit être convenablement maintenu dans un dispositif de retenue pour enfant inclinable dos à la route jusqu'à ce qu'il ait atteint la limite de poids ou de taille spécifiée par le fabricant du système de retenue et soit âgé d'au moins un an.

■ Mise en place d'un dispositif de retenue pour enfant dos à la route

Le dispositif de retenue pour enfant doit être positionné et fixé sur l'un des sièges arrière.

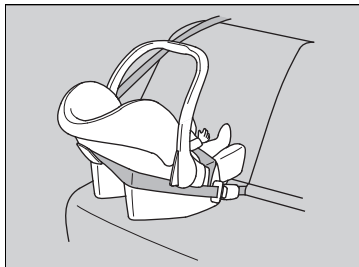

Protection des bébés

⚠ ATTENTION

Placer un dispositif de retenue pour enfant type dos à la route sur le siège avant du véhicule fait courir un risque de blessures graves ou mortelles en cas de déploiement de l'airbag frontal passager.

Toujours placer un dispositif de retenue pour enfant dos à la route sur un siège arrière, jamais à l'avant.

Comme exigé par la réglementation UN-ECE R94 :

⚠ ATTENTION



NE JAMAIS installer de dispositif de retenue pour enfant dos à la route sur un siège protégé par un COUSSIN GONFLABLE ACTIF situé devant lui, sous peine de provoquer des BLESSURES GRAVES VOIRE MORTELLES à l'ENFANT.

Lorsqu'un dispositif de retenue pour enfant dos à la route est correctement installé, il peut empêcher le conducteur ou un passager avant de reculer son siège au maximum ou de verrouiller son dossier de siège dans la position désirée.

Protection des bébés

S'il se déploie, l'airbag avant côté passager pourra heurter avec une force considérable le dispositif de retenue pour enfant dos à la route, ce qui peut le déloger et blesser gravement l'enfant.

Ne jamais placer les dispositifs de retenue pour enfant type dos à la route face à la route.

Toujours lire attentivement le mode d'emploi du dispositif de retenue pour enfant avant sa mise en place.

S'il est absolument inévitable d'installer un dispositif de retenue pour enfant dos à la route sur le siège passager avant, le système d'airbag avant côté passager doit être désactivé manuellement.

➤ **Système de désactivation de l'airbag frontal passager** P. 54

■ Protection des petits enfants

Si un enfant est âgé d'au moins un an et répond aux tolérances de poids prescrites par le fabricant du dispositif de retenue pour enfant, l'enfant doit être convenablement et fermement maintenu dans un dispositif de retenue pour enfant face à la route.



■ Mise en place d'un dispositif de retenue pour enfant face à la route

Il est fortement recommandé de placer un dispositif de retenue pour enfant face à la route sur l'un des sièges arrière et non à l'avant.

Placer un dispositif de retenue pour enfant face à la route sur le siège avant peut être dangereux. La place la plus sûre pour un enfant est sur l'un des sièges arrière.

►► Protection des petits enfants

⚠ ATTENTION

Un enfant assis dans un système de retenue pour enfant face à la route installé sur le siège avant risque de subir de graves blessures ou la mort si le sac gonflable se déploie.

S'il n'y a pas d'autre choix que de placer un dispositif de retenue pour enfant face à la route sur le siège avant, reculer au maximum le siège du véhicule et attacher convenablement l'enfant.

Se tenir informé des réglementations portant sur l'utilisation des dispositifs de retenue pour enfant dans votre zone de conduite et respecter les consignes prescrites par le fabricant du dispositif.

De nombreux experts recommandent l'utilisation d'un dispositif de retenue pour enfant dos à la route jusqu'à l'âge de deux ans si la taille et le poids de l'enfant sont adaptés à ce type de dispositif.

■ Sélection d'un dispositif de retenue pour enfant

Certains dispositifs de retenue enfant sont compatibles avec l'ancrage inférieur. Certains présentent un connecteur rigide, d'autres un connecteur souple. Ils sont tous les deux faciles à utiliser. Certains dispositifs de retenue pour enfant existants ou d'occasion ne peuvent être installés qu'en utilisant la ceinture de sécurité. Quel que soit le type choisi, respecter les instructions d'utilisation et d'entretien du fabricant du système, ainsi que les instructions de ce manuel. Une installation correcte est primordiale pour maximiser la sécurité de l'enfant.

Le connecteur type souple peut ne pas être disponible dans votre pays.

Pour les sièges et les véhicules qui ne sont pas équipés de points d'ancrage inférieurs, installer un dispositif de retenue pour enfant à l'aide de la ceinture de sécurité et d'une sangle d'arrimage supérieure afin de bénéficier d'un niveau de sécurité accru. En effet, tous les systèmes de retenue pour enfant doivent être fixés avec une ceinture ventrale ou la partie sous-abdominale d'une ceinture ventrale/thoracique, lorsqu'ils n'utilisent pas le système d'ancrage inférieur. En outre, il est possible que le fabricant du dispositif de retenue pour enfant conseille d'utiliser une ceinture de sécurité pour fixer un dispositif de retenue ISO FIX une fois qu'un enfant atteint un poids spécifié. Lire attentivement les instructions d'installation correcte dans le mode d'emploi du dispositif de retenue pour enfant.

■ Considération importante lors de la sélection d'un dispositif de retenue pour enfant

S'assurer que le dispositif de retenue pour enfant répond aux trois exigences suivantes :

- Le dispositif de retenue pour enfant doit être d'un type et d'une taille adaptés à l'enfant.
- Le dispositif de retenue pour enfant doit être adapté pour l'emplacement d'assise où il sera utilisé.
- Le dispositif de retenue pour enfant est conforme aux critères de sécurité. Il est recommandé d'utiliser un dispositif de retenue pour enfant conformes à la norme UN-ECE R44 ou aux réglementations du pays concernés. Rechercher la marque d'homologation sur le dispositif et la déclaration de conformité du fabricant sur le carton.

☒ Sélection d'un dispositif de retenue pour enfant

L'installation d'un dispositif de retenue pour enfant compatible avec les ancrages inférieurs est simple.

Les dispositifs de retenue pour enfant compatibles avec les ancrages inférieurs ont été développés pour simplifier la procédure d'installation et réduire la possibilité de blessures en cas d'installation incorrecte.

■ Les dispositifs de retenue pour enfant recommandés pour les pays de l'UE

Différents types de dispositifs de retenue pour enfant sont disponibles. Tous ces types ne sont pas appropriés à votre véhicule. Se reporter au tableau ci-dessous pour sélectionner la catégorie du dispositif de retenue pour enfant utilisable en fonction de la place assise.

Groupe de poids		Place assise			
		Passager avant		Passager arrière	
		Position de commutateur marche/arrêt d'airbag avant côté passager		Extérieur arrière	Centre arrière
ARRÊT	MARCHE				
groupe 0	Jusqu'à 10 kg	U ^{*1,*2,*4,*5}	X	U ^{*3,*4}	U ^{*3,*4}
groupe 0+	Jusqu'à 13 kg	U ^{*1,*2,*4,*5}	X	IL (Honda BABY-SAFE ISOFIX), ou U ^{*3,*4}	U ^{*3,*4}
groupe I	9 kg à 18 kg	U ^{*1,*2,*4,*5}	UF ^{*1,*2,*4,*5}	IUF (classe de taille A, B1, B) ou U ^{*3,*4}	U ^{*3,*4}
groupe II	15 kg à 25 kg	U ^{*1,*2,*4,*5}	UF ^{*1,*2,*4,*5}	L (Honda KID FIX XP SICT) ou U ^{*3,*4}	U ^{*3,*4}
groupe III	22 kg à 36 kg	U ^{*1,*2,*4,*5}	UF ^{*1,*2,*4,*5}	L (Honda KID FIX XP SICT) ou U ^{*3,*4}	U ^{*3,*4}

IL : Adapté aux dispositifs de retenue pour enfant ISO FIX (CRS) particuliers indiqués dans cette liste.

IUF : Adapté aux dispositifs de retenue pour enfant ISOFIX face à la route de catégorie universelle homologués pour ce groupe de poids.

L : Adapté aux dispositifs de retenue pour enfant particuliers indiqués dans ce tableau. Ces dispositifs de retenue peuvent appartenir à la catégorie "véhicule spécifique", "limitée" ou "semi-universelle".

U : Adapté aux dispositifs de retenue "universels" homologués pour ce groupe de poids.

UF : Adapté aux dispositifs de retenue pour enfant "universels" face à la route homologués pour ce groupe de poids.

X : Position non recommandée pour les enfants de ce groupe de poids.

Modèles avec réglage de la hauteur du siège avant

- *1 : Régler le siège avant sur la position arrière maximale de la glissière.
- *2 : Régler la hauteur du siège sur la position la plus élevée.
- *3 : Régler l'angle du dossier de siège en position verticale (position verrouillée la plus avancée).

Modèles sans réglage de la hauteur du siège avant

- *4 : Régler l'angle du dossier de siège en position verticale (position verrouillée la plus avancée).
- *5 : Régler le siège avant sur la position arrière maximale de la glissière.

	Position d'assise dans le véhicule		
	Siège avant	Siège extérieur arrière	Siège central arrière
Dispositifs de retenue pour enfant i-Size	X	i-U	X

i-U : Adapté aux dispositifs de retenue pour enfant i-Size "universels" face à la route et dos à la route.

X : La position d'assise ne convient pas aux dispositifs de retenue pour enfant "universels" i-Size.

Une classe de taille est définie pour certains des dispositifs de retenue pour enfant. Ne pas oublier de vérifier la classe de taille indiquée dans les instructions du fabricant, sur l'emballage et les étiquettes du dispositif de retenue pour enfant.

Les dispositifs de retenue pour enfant particuliers indiqués dans le tableau sont des accessoires Honda d'origine. Ils sont disponibles auprès des réparateurs agréés.

Pour en assurer une installation correcte, se reporter au manuel d'instruction du dispositif de retenue pour enfant.

■ Installation d'un dispositif de retenue pour enfant compatible avec les ancrages inférieurs

Il est possible d'accrocher un dispositif de retenue pour enfant à l'un ou l'autre des sièges arrière extérieurs. Un dispositif de retenue pour enfant peut être fixé aux points d'ancrage inférieurs par des connecteurs rigides ou souples.

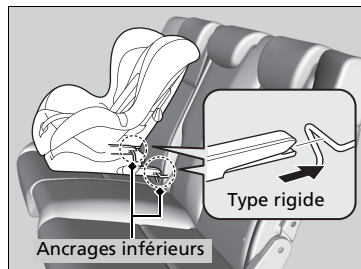
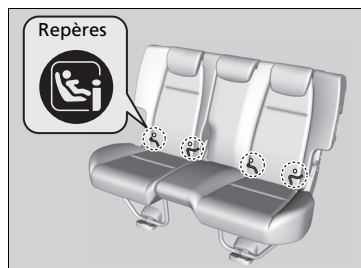

1. Localiser les points d'ancrage inférieurs sous les repères.
2. Veiller à verrouiller le dossier de siège en position verticale.
3. Régler l'appuie-tête au minimum.

4. Placer le dispositif de retenue pour enfant à bord du véhicule et le fixer aux points d'ancrage inférieurs conformément aux instructions fournies avec le dispositif.
 - Lors de l'installation du dispositif de retenue pour enfant, vérifier que les points d'ancrage inférieurs ne sont pas obstrués par la ceinture de sécurité ou d'autres objet.

► Installation d'un dispositif de retenue pour enfant compatible avec les ancrages inférieurs

Certains dispositifs de retenue pour enfant sont dotés de coupelles de guidage en option qui évitent tout endommagement potentiel du garnissage du siège. Suivre les instructions du fabricant lors de l'utilisation des coupelles de guidage et les accrocher aux points d'ancrage inférieurs comme indiqué sur la figure.

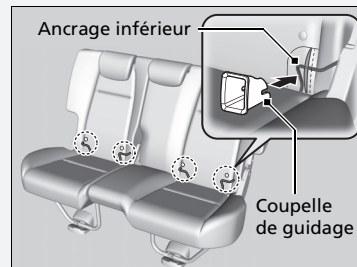

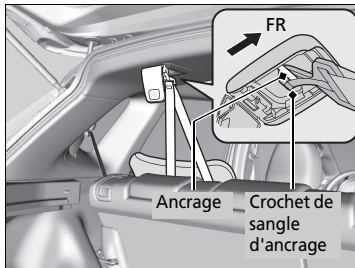
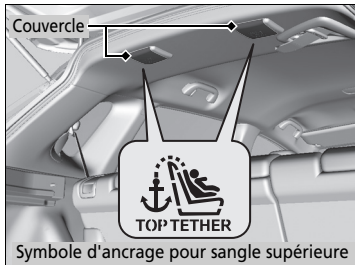
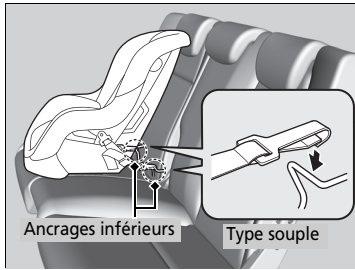

5. Ouvrir le cache du dispositif d'ancrage de la sangle d'arrimage.
6. Faire passer la sangle d'arrimage au niveau du dossier. S'assurer que la sangle n'est pas vrillée.
7. Fixer le crochet de sangle d'arrimage au point d'ancrage.
8. Serrer la sangle d'arrimage comme indiqué dans les consignes du fabricant du dispositif de retenue pour enfant.
9. S'assurer que le dispositif de retenue pour enfant est fermement maintenu en le faisant jouer d'avant en arrière et d'un côté à l'autre, il ne doit présenter que peu de jeu.
10. Vérifier que toute ceinture de sécurité inutilisée à portée de main d'un enfant est bouclée.

► Installation d'un dispositif de retenue pour enfant compatible avec les ancrages inférieurs

Pour la sécurité de l'enfant, lors de l'utilisation d'un dispositif de retenue pour enfant fixé aux points d'ancrage inférieurs, vérifier que le dispositif est correctement fixé au véhicule. Un dispositif de retenue pour enfant qui n'est pas correctement fixé ne pourrait pas correctement protéger un enfant lors d'une collision et pourrait blesser l'enfant ou d'autres occupants du véhicule.

Le connecteur type souple peut ne pas être disponible dans votre pays.

ATTENTION : Lors de la fixation d'un dispositif de retenue pour enfant, ne jamais utiliser de crochet qui ne comporte pas de symbole d'ancrage pour sangle supérieure.

■ Installation d'un système de retenue pour enfant avec une ceinture de sécurité ventrale/thoracique

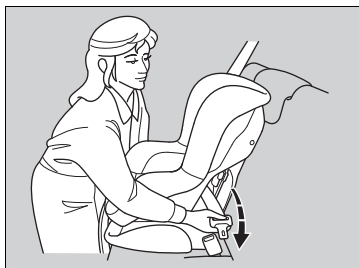

1. Veiller à verrouiller le dossier de siège en position verticale.
2. Régler l'appuie-tête au minimum.
3. Placer le dispositif de retenue pour enfant sur le siège du véhicule.
4. Faire passer la ceinture de sécurité dans le dispositif de retenue pour enfant conformément aux instructions du fabricant, et engager la languette de verrouillage dans la boucle.
 - Engager la languette à fond jusqu'à ce qu'elle soit verrouillée.

►► Installation d'un système de retenue pour enfant avec une ceinture de sécurité ventrale/thoracique

Un dispositif de retenue pour enfant qui n'est pas correctement fixé ne pourrait pas correctement protéger un enfant lors d'une collision et pourrait blesser l'enfant ou d'autres occupants du véhicule.

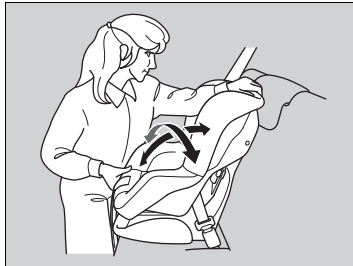
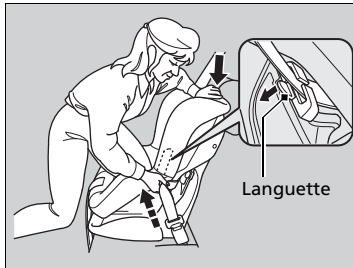

5. Abaisser la languette. Faire passer la sangle thoracique de la ceinture dans la fente sur le côté de l'appuie-tête.
6. Saisir la sangle thoracique près de la boucle et la tirer pour éliminer tout le mou de la sangle.
 - Simultanément appuyer sur le dispositif de retenue pour enfant pour l'enfoncer dans le coussin du siège.
7. Placer la ceinture correctement. S'assurer que la sangle n'est pas vrillée.
 - Lorsque la languette est abaissée, tirer sur la partie supérieure de la sangle pour en éliminer le mou.
8. S'assurer que le dispositif de retenue pour enfant est fermement maintenu en le faisant jouer d'avant en arrière et d'un côté à l'autre, il ne doit présenter que peu de jeu.
9. Vérifier que toute ceinture de sécurité inutilisée à portée de main d'un enfant est bouclée.

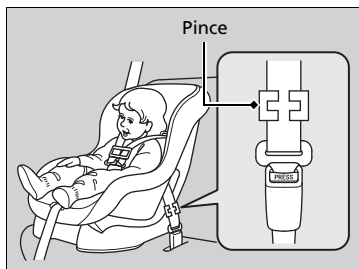

Sauf modèles destinés à l'Europe

Si le dispositif de retenue pour enfant ne comporte pas de mécanisme permettant de maintenir la ceinture, fixer une pince sur la ceinture de sécurité.

A l'issue des étapes 1 et 4, tirer sur la sangle thoracique de la ceinture de sécurité et s'assurer qu'il n'y a pas de mou au niveau de la sangle sous-abdominale.

5. Pincer fermement la ceinture au niveau de la languette de blocage. Pincer les deux parties de la sangle de manière qu'elles ne glissent pas dans la languette de blocage. Déboucler la ceinture de sécurité.
6. Installer la pince comme illustré. Placer la pince le plus près possible de la languette de blocage.
7. Engager la languette de verrouillage dans la boucle. Passer aux étapes 8 et 9.

Protection accrue grâce à une sangle supérieure

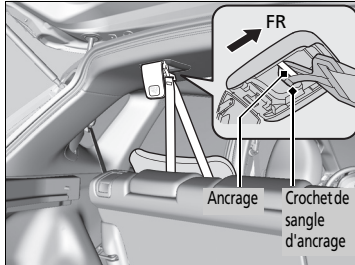
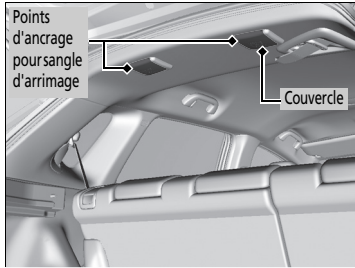

Deux points d'ancrage pour sangle d'arrimage sont prévus sur le plafond pour les sièges latéraux arrière. Sur un dispositif de retenue pour enfant fixé par la ceinture de sécurité et doté d'un point d'arrimage, celui-ci peut être utilisé pour bénéficier d'un niveau de sécurité accru.

1. Localiser le point d'ancrage approprié.
2. Régler l'appuie-tête au minimum.
3. Ouvrir le cache.
4. Faire passer la sangle d'arrimage au niveau du dossier. S'assurer que la sangle n'est pas vrillée.
5. Fixer le crochet de sangle d'arrimage au point d'ancrage.
6. Serrer la sangle d'arrimage comme indiqué dans les consignes du fabricant du dispositif de retenue pour enfant.

Protection accrue grâce à une sangle supérieure

ATTENTION : Les points d'ancrage des dispositifs de retenue pour enfant sont conçus pour supporter les charges imposées par des dispositifs de retenue pour enfant correctement fixés. En aucun cas ils ne doivent être utilisés pour fixer des ceintures de sécurité ou harnais pour adultes, ou pour attacher d'autres objets ou équipements au véhicule.

L'usage d'une sangle d'arrimage fournit une protection accrue en complément du port de la ceinture de sécurité ventrale/thoracique, c'est pourquoi son utilisation est recommandée dans la mesure du possible.

Sécurité des enfants de grande taille

Protection des enfants de grande taille

Les pages suivantes expliquent comment vérifier le bon ajustement de la ceinture de sécurité, indiquent le type de siège rehausseur à utiliser lorsqu'un tel siège est nécessaire et donnent les précautions importantes à observer si un enfant doit s'asseoir à l'avant.

Vérification du bon ajustement de la ceinture de sécurité

Lorsqu'un enfant est trop grand pour un système de retenue pour enfant, le maintenir sur un siège arrière au moyen d'une ceinture de sécurité ventrale/thoracique. Demander à l'enfant de s'asseoir bien droit et bien calé au fond de son siège, puis se poser les questions suivantes.



■ Liste de contrôle

- Les genoux de l'enfant sont-ils pliés confortablement sur le bord du siège ?
- La sangle thoracique de la ceinture passe-t-elle entre le cou et le bras de l'enfant ?
- La sangle sous-abdominale de la ceinture est-elle le plus bas possible et touche-t-elle bien les cuisses de l'enfant ?
- L'enfant pourra-t-il rester assis de cette manière pendant tout le trajet ?

Si la réponse à chacune de ces questions est oui, l'enfant est prêt à porter convenablement la ceinture de sécurité ventrale/thoracique. En cas de réponse négative à l'une des questions, l'enfant a besoin d'un siège rehausseur jusqu'à ce qu'il puisse porter la ceinture de sécurité sans siège rehausseur.

► Sécurité des enfants de grande taille

⚠ ATTENTION

Un enfant de 12 ans ou moins assis à l'avant du véhicule pourrait subir des blessures grave voire mortelles en cas de déploiement de l'airbag frontal passager.

Si un enfant de grande taille doit être assis à l'avant, reculer le siège passager au maximum, faire asseoir l'enfant correctement et boucler sa ceinture de sécurité. Utiliser un siège rehausseur si nécessaire.

Sièges rehausseurs

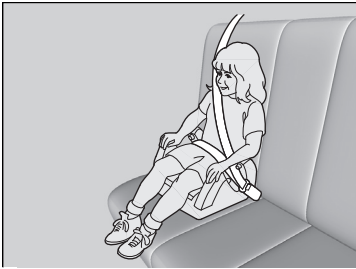

Si l'utilisation d'une ceinture ventrale/thoracique ne convient pas, placer l'enfant dans un siège rehausseur sur l'un des sièges arrière. Pour la sécurité de l'enfant, s'assurer que l'enfant satisfait à l'ensemble des conditions du fabricant du siège rehausseur.

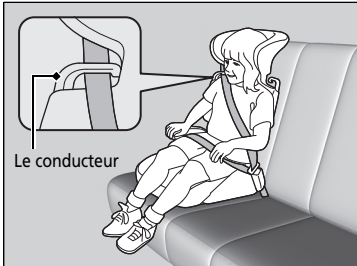

Un dossier est disponible pour certains sièges rehausseurs. Installer le dossier sur le siège rehausseur et le régler par rapport au siège du véhicule conformément aux instructions du fabricant. S'assurer que la ceinture est correctement passée dans le guide au niveau de l'épaule du dossier et qu'elle ne touche pas ou ne passe pas sur le cou de l'enfant.

Sièges rehausseurs

Lors de l'installation d'un siège rehausseur, lire attentivement les instructions qui l'accompagnent et mettre en place le siège comme requis.

Les sièges rehausseurs peuvent être à haut dossier ou à bas dossier. Choisir un siège rehausseur permettant à l'enfant le port convenable de la ceinture de sécurité.

■ Protection des enfants de grande taille - Contrôles finaux

Le véhicule possède des sièges arrière sur lesquels les enfants peuvent être correctement retenus. En cas de transport de plusieurs enfants, un enfant devant être assis à l'avant du véhicule :

- Lire attentivement le présent manuel et s'assurer de bien comprendre l'ensemble des consignes et informations de sécurité.
- Reculer le siège avant au maximum.
- Demander à l'enfant de s'asseoir bien droit et bien calé au fond de son siège.
- S'assurer que la ceinture de sécurité est correctement positionnée de sorte que l'enfant soit convenablement attaché.

■ Surveillance des passagers enfants

Il est fortement recommandé de toujours garder un œil sur les passagers enfants. Même avec les enfants plus âgés et plus responsables, il convient de leur rappeler d'attacher leur ceinture de sécurité et de se tenir convenablement.

Monoxyde de carbone

Les gaz d'échappement de ce véhicule contiennent du monoxyde de carbone, un gaz incolore, inodore et hautement toxique. Le monoxyde de carbone ne devrait pas pénétrer dans l'habitacle pendant la marche normale tant que le véhicule est correctement entretenu.

■ Faire contrôler l'étanchéité du système d'échappement dans les cas suivants :

- Un bruit inhabituel émane du système d'échappement.
- Le système d'échappement peut avoir été endommagé.
- Le véhicule est soulevé pour une vidange d'huile.

Lors de la conduite du véhicule avec le hayon ouvert, les gaz d'échappement peuvent être aspirés avec l'air à l'intérieur du véhicule et créer une situation dangereuse. S'il s'avère nécessaire de rouler le hayon ouvert, ouvrir toutes les vitres et régler le système de chauffage et de refroidissement*/ système de commande de la climatisation* comme indiqué ci-dessous.

1. Sélectionner le mode air frais.
2. Sélectionner le mode .
3. Faire tourner le ventilateur à vitesse maximale.
4. Régler la température à un niveau confortable.

Régler le circuit de chauffage et de refroidissement*/système de commande de la climatisation* de la même façon si vous restez dans votre véhicule garé, moteur en marche.

☒ Monoxyde de carbone

⚠ ATTENTION

Le monoxyde de carbone est un gaz toxique. Toute inhalation risque de provoquer une perte de connaissance et d'être mortelle.

Eviter tout endroit confiné et toute activité exposant au monoxyde de carbone.

Le monoxyde de carbone peut s'accumuler rapidement dans un endroit clos tel qu'un garage.

Ne pas faire tourner le moteur lorsque la porte du garage est fermée. Même lorsque la porte est ouverte, ne faire tourner le moteur que pour sortir le véhicule du garage.

* Non disponible sur tous les modèles

Emplacements des étiquettes

Ces étiquettes se trouvent aux emplacements indiqués. Elles mettent en garde contre les dangers potentiels susceptibles de causer des blessures graves ou mortelles. Lire attentivement ces étiquettes.

Si une étiquette se détache ou devient difficile à lire, demander une recharge au réparateur agréé.





Tableau de bord



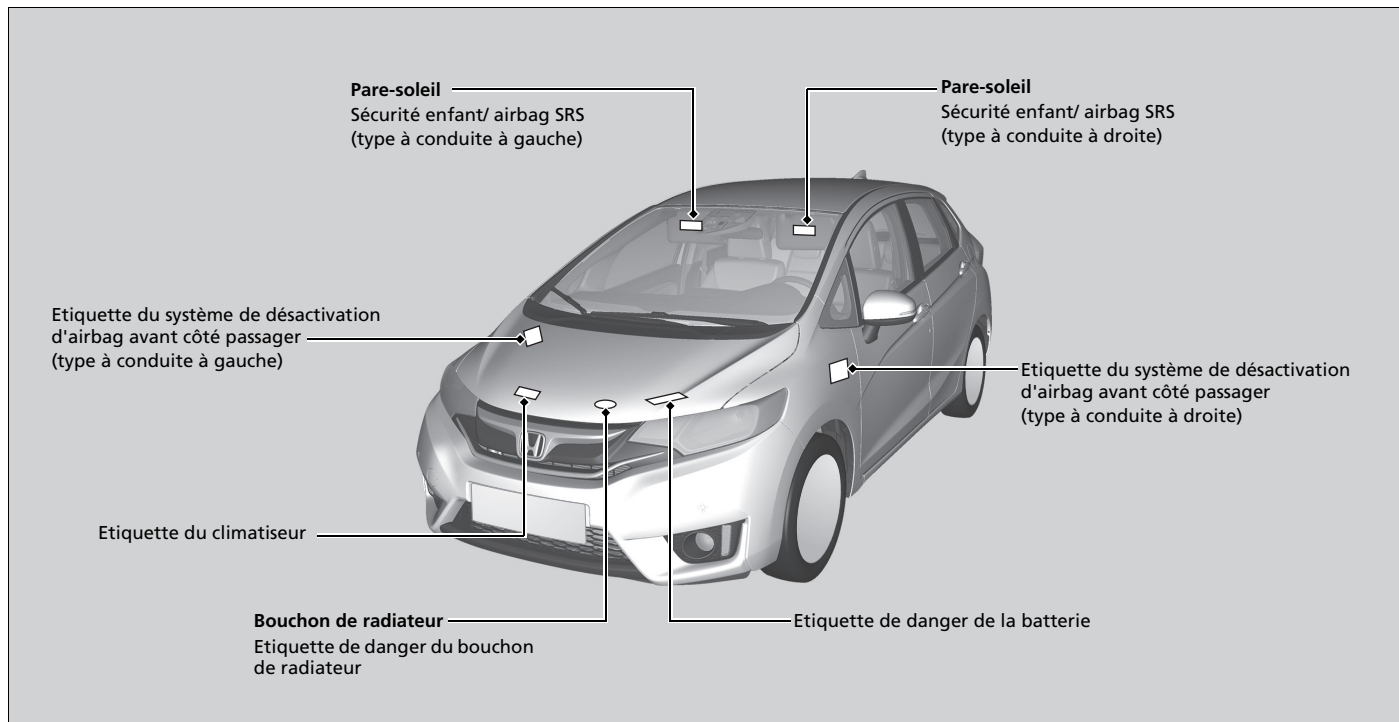
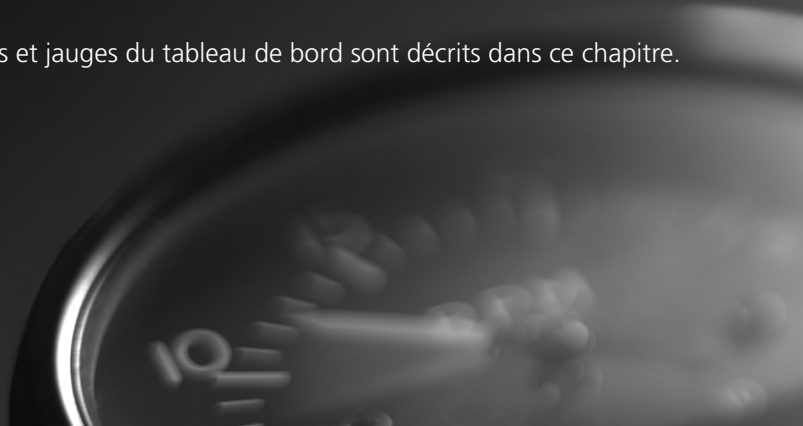

Les touches, témoins et jauges du tableau de bord sont décrits dans ce chapitre.

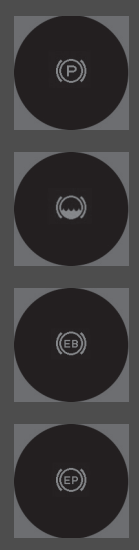







Témoins	84
Messages d'avertissement et d'information sur l'écran multi-informations.....	106
Jauges et écran multi-informations	
Jauges.....	121
Ecran multi-informations	122

Témoin	Appellation	Allumé/Clignotant	Explication	Message
	Témoin de frein de stationnement et de système de freinage (Rouge)	<ul style="list-style-type: none"> • S'allume pendant quelques secondes lorsque le contacteur d'allumage est sur MARCHE *1, puis s'éteint si le frein de stationnement est desserré. • S'allume lorsque le frein de stationnement est serré et s'éteint lorsqu'il est desserré. • Le signal sonore retentit et le témoin s'allume en cas de conduite avec le frein de stationnement pas complètement desserré. • S'allume lorsque le niveau de liquide de frein est faible. • S'allume en cas d'anomalie au niveau du système de freinage. 	<ul style="list-style-type: none"> • S'allume au cours de la conduite - S'assurer que le frein de stationnement est desserré. Vérifier le niveau du liquide de frein. <ul style="list-style-type: none"> ☒ Que faire lorsque le témoin s'allume en cours de conduite ? P. 561 • S'allume avec le témoin ABS - Faire contrôler le véhicule par un concessionnaire. <ul style="list-style-type: none"> ☒ Si le témoin de freinage (rouge) s'allume P. 561 	









*1 : les modèles équipés du système d'accès sans clé ont une touche **ENGINE START/STOP** au lieu d'un contacteur d'allumage.

Témoin	Appellation	Allumé/Clignotant	Explication	Message
	Témoin du système de freinage (orange)	<ul style="list-style-type: none"> • S'allume pendant quelques secondes lorsque le contacteur d'allumage est en position MARCHE *1, puis s'éteint. • S'allume en cas d'anomalie au niveau d'un composant lié au freinage. 	<ul style="list-style-type: none"> • Demeure constamment allumé - Faire contrôler le véhicule par un concessionnaire. 	
		<ul style="list-style-type: none"> • S'allume en cas d'anomalie au niveau du système City-brake actif. 	<ul style="list-style-type: none"> • S'allume avec le témoin CTBA - Le système City-brake actif ne s'active pas. Faire contrôler le véhicule par un réparateur agréé.  Système City-brake actif P. 450 	





*1 : les modèles équipés du système d'accès sans clé ont une touche **ENGINE START/STOP** au lieu d'un contacteur d'allumage.

Témoin	Appellation	Allumé/Clignotant	Explication	Message
	Témoin de pression d'huile faible	<ul style="list-style-type: none"> • S'allume lorsque le commutateur d'allumage est amené à la position MARCHE *1 et s'éteint au démarrage du moteur. • S'allume lorsque la pression d'huile moteur est faible. 	<ul style="list-style-type: none"> • S'allume au cours de la conduite - S'arrêter dans un endroit sûr. <ul style="list-style-type: none"> ☒ Si le témoin de pression d'huile faible s'allume P. 560 	
	Témoin de dysfonctionnement	<ul style="list-style-type: none"> • S'allume lorsque le commutateur d'allumage est amené à la position MARCHE *1 et s'éteint au démarrage du moteur. • S'allume en cas d'anomalie au niveau du dispositif antipollution. • Clignote en cas de ratés détectés dans les cylindres du moteur. 	<ul style="list-style-type: none"> • S'allume au cours de la conduite - Faire contrôler le véhicule par un concessionnaire. • Clignote en roulant - S'arrêter dans un endroit sûr à l'écart d'objets inflammables. Couper le moteur pendant au moins 10 minutes jusqu'à ce qu'il refroidisse. Ensuite, conduire le véhicule chez un concessionnaire. <ul style="list-style-type: none"> ☒ Si le témoin de dysfonctionnement s'allume ou clignote P. 561 • Indique le résultat de l'auto-diagnostic du système antipollution. 	







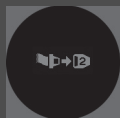

*1 : les modèles équipés du système d'accès sans clé ont une touche **ENGINE START/STOP** au lieu d'un contacteur d'allumage.

Témoïn	Appellation	Allumé/Clignotant	Explication	Message
	Témoïn du système de charge	<ul style="list-style-type: none"> • S'allume lorsque le commutateur d'allumage est amené à la position MARCHE *1 et s'éteint au démarrage du moteur. • S'allume lorsque la batterie n'est pas en charge. 	<ul style="list-style-type: none"> • S'allume au cours de la conduite - Couper le circuit de chauffage et de refroidissement*/système de commande de climatisation* et le désembueur arrière afin de réduire la consommation électrique.  Si le témoïn du système de charge s'allume P. 560 	
	Indicateur de position du levier de vitesses*	<ul style="list-style-type: none"> • Indique la position actuelle du levier de vitesses. 	 Passage des rapports P. 396	
	Témoïn de la boîte de vitesses*	<ul style="list-style-type: none"> • Clignote lorsque le système de boîte de vitesses présente une anomalie. 	<ul style="list-style-type: none"> • Clignote en roulant - Eviter tout démarrage et toute accélération soudains et faire immédiatement contrôler le véhicule par un concessionnaire. 	



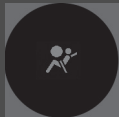

*1 : les modèles équipés du système d'accès sans clé ont une touche **ENGINE START/STOP** au lieu d'un contacteur d'allumage.

Témoïn	Appellation	Allumé/Clignotant	Explication	Message
	Témoïn M (mode de changement de vitesse manuel 7 vitesses)/ Témoïn de changement de vitesse*	<ul style="list-style-type: none"> • S'allume lorsque le mode de changement de vitesse manuel 7 vitesses est activé. 	<ul style="list-style-type: none"> • Mode de changement de vitesse manuel 7 vitesses P. 398 	—
	Témoïn de rappel de ceinture de sécurité	<ul style="list-style-type: none"> • S'allume si la ceinture de sécurité du conducteur n'est pas bouclée lorsque le contacteur d'allumage est en position MARCHE *1. • Si le passager avant ne porte pas sa ceinture de sécurité, le témoïn s'allume au bout de quelques secondes. • Clignote en roulant si le conducteur ou le passager avant n'a pas bouclé sa ceinture de sécurité. Le signal sonore retentit et le témoïn clignote à intervalles réguliers. 	<ul style="list-style-type: none"> • Le signal sonore s'interrompt et le témoïn s'éteint lorsque le conducteur et le passager avant ont bouclé leurs ceintures. • Reste allumé après que le conducteur ou le passager avant a bouclé sa ceinture de sécurité - Une erreur de détection peut s'être produite au niveau du capteur. Faire contrôler le véhicule par un réparateur agréé. • Dispositif de rappel de ceinture de sécurité P. 39 	 







*1 : les modèles équipés du système d'accès sans clé ont une touche **ENGINE START/STOP** au lieu d'un contacteur d'allumage.

Témoin	Appellation	Allumé/Clignotant	Explication	Message
	Témoin de bas niveau de carburant	<ul style="list-style-type: none"> • S'allume lorsque le niveau de carburant dans le réservoir est bas (environ 5,3 litres restants). • Clignote en cas d'anomalie au niveau de la jauge de carburant. 	<ul style="list-style-type: none"> • S'allume - Faire le plein de carburant dès que possible. • Clignote - Faire contrôler le véhicule par un concessionnaire. 	
	Témoin de système antiblocage des freins (ABS)	<ul style="list-style-type: none"> • S'allume pendant quelques secondes lorsque le contacteur d'allumage est en position MARCHE ^{*1}, puis s'éteint. • Si le témoin s'allume à tout autre moment, le système ABS présente une anomalie. 	<ul style="list-style-type: none"> • Demeure constamment allumé - Faire contrôler le véhicule par un concessionnaire. Même avec ce témoin allumé, le véhicule conserve toutes ses capacités de freinage normales, sans la fonction antiblocage.  Système de freinage antiblocage (ABS) P. 448 	
	Témoin de système de retenue supplémentaire	<ul style="list-style-type: none"> • S'allume pendant quelques secondes lorsque le contacteur d'allumage est en position MARCHE ^{*1}, puis s'éteint. • S'allume en cas d'anomalie au niveau d'un des composants suivants : <ul style="list-style-type: none"> - Système de retenue supplémentaire - Système d'airbags latéraux - Système d'airbags latéraux rideaux - Tendeur de ceinture de sécurité 	<ul style="list-style-type: none"> • Demeure constamment allumé ou ne s'allume pas du tout - Faire contrôler le véhicule par un concessionnaire. 	





*1 : les modèles équipés du système d'accès sans clé ont une touche **ENGINE START/STOP** au lieu d'un contacteur d'allumage.

Témoin	Appellation	Allumé/Clignotant	Explication	Message
 	Témoins d'activation/désactivation de l'airbag avant côté passager	<ul style="list-style-type: none"> Les deux témoins s'allument pendant quelques secondes lorsque le contacteur d'allumage est en position MARCHE *1, puis s'éteignent après un auto diagnostic du système. Lorsque l'airbag frontal passager est activé : Le témoin se rallume et reste allumé pendant environ 60 secondes. Lorsque l'airbag frontal passager est désactivé : le témoin de désactivation s'allume de nouveau et demeure allumé. C'est un rappel que l'airbag frontal du passager est désactivé. 	 Système de désactivation de l'airbag frontal passager P. 54	—



*1 : les modèles équipés du système d'accès sans clé ont une touche **ENGINE START/STOP** au lieu d'un contacteur d'allumage.

Témoïn	Appellation	Allumé/Clignotant	Explication	Message
	Témoïn du système d'assistance de stabilité du véhicule (VSA)	<ul style="list-style-type: none"> • S'allume pendant quelques secondes lorsque le contacteur d'allumage est en position MARCHÉ ^{*1}, puis s'éteint. • Clignote pendant l'intervention du système VSA. • S'allume en cas d'anomalie au niveau du VSA ou du système d'aide au démarrage en côte. 	<ul style="list-style-type: none"> • Demeure constamment allumé - Faire contrôler le véhicule par un concessionnaire. <ul style="list-style-type: none"> ➤ Contrôle électronique de trajectoire (VSA) P. 440 ➤ Système d'aide au démarrage en côte P. 388, 392 	 
	Témoïn OFF du contrôle électronique de trajectoire (VSA)	<ul style="list-style-type: none"> • S'allume pendant quelques secondes lorsque le contacteur d'allumage est en position MARCHÉ ^{*1}, puis s'éteint. • S'allume lorsque le système VSA est désactivé. 	<ul style="list-style-type: none"> ➤ Touche de désactivation du VSA P. 441 	—





*1 : les modèles équipés du système d'accès sans clé ont une touche **ENGINE START/STOP** au lieu d'un contacteur d'allumage.

Témoin	Appellation	Allumé/Clignotant	Explication	Message
	Témoin de température élevée (rouge)	<ul style="list-style-type: none"> • S'allume pendant quelques secondes lorsque le contacteur d'allumage est en position MARCHE [II]*1, puis s'éteint. • Clignote lorsque la température du liquide de refroidissement du moteur monte et reste allumé si la température continue de monter. 	<ul style="list-style-type: none"> • S'éteint, puis s'allume en bleu lorsque la température du liquide de refroidissement du moteur est basse. 	—
			<ul style="list-style-type: none"> • Clignote en roulant - Rouler lentement pour éviter la surchauffe. 	 <p>(Blanc)</p>
	Témoin de basse température (bleu)	<ul style="list-style-type: none"> • S'allume lorsque la température du liquide de refroidissement du moteur est basse. 	<ul style="list-style-type: none"> • Reste allumé en roulant - S'arrêter immédiatement dans un endroit sûr et laisser le moteur refroidir.  Surchauffe P. 558 	 <p>(orange)</p>
			<ul style="list-style-type: none"> • Si le témoin reste allumé alors que le moteur a retrouvé sa température de fonctionnement normale, les capteurs de température présentent peut-être une anomalie. Faire inspecter le véhicule par un réparateur agréé. 	—









*1 : les modèles équipés du système d'accès sans clé ont une touche **ENGINE START/STOP** au lieu d'un contacteur d'allumage.

Témoïn	Appellation	Allumé/Clignotant	Explication	Message
	Témoïn d'ouverture de porte/hayon	<ul style="list-style-type: none"> • S'allume pendant quelques secondes lorsque le contacteur d'allumage est en position MARCHE *1, puis s'éteint. • S'allume lorsque le hayon ou l'une des portes est resté(e) entrouvert(e). • Le signal sonore retentit et le témoïn s'allume si l'une des portes ou le hayon s'ouvre pendant la conduite. 	<ul style="list-style-type: none"> • S'éteint lorsque toutes les portes et le hayon sont fermés. 	





*1 : les modèles équipés du système d'accès sans clé ont une touche **ENGINE START/STOP** au lieu d'un contacteur d'allumage.

Témoin	Appellation	Allumé/Clignotant	Explication	Message
	Témoin du système d'avertissement de perte de pression/ Témoin du système d'alerte de dégonflage	<ul style="list-style-type: none"> • S'allume pendant quelques secondes lorsque le contacteur d'allumage est en position MARCHE *1, puis s'éteint. • Peut s'allumer brièvement si le contacteur d'allumage est mis sur MARCHE *1 et que le véhicule n'est pas déplacé dans les 45 secondes, pour signaler que le processus d'étalonnage n'est pas encore terminé. • S'allume et reste allumé lorsque : <ul style="list-style-type: none"> - La pression d'un ou plusieurs pneus est très faible. - Le système n'a pas été étalonné. 	<ul style="list-style-type: none"> • S'allume au cours de la conduite - S'arrêter dans un endroit sûr, vérifier la pression des pneus et gonfler les pneus si nécessaire. • Demeure allumé après le gonflage des pneus aux pressions préconisées - Le système doit être étalonné. <ul style="list-style-type: none"> ▣ Etalonnage du système d'alerte de dégonflage P. 443 	
		<ul style="list-style-type: none"> • Clignote pendant environ une minute, puis reste allumé s'il y a une anomalie au niveau du système d'avertissement de perte de pression, ou lorsqu'une roue galette* est installée temporairement. 	<ul style="list-style-type: none"> • Clignote et demeure allumé - Faire contrôler le véhicule par un concessionnaire. Si une roue galette est installée sur le véhicule, faire réparer ou remplacer le pneu de dimensions normales et l'installer sur le véhicule dès que possible. 	

*1 : les modèles équipés du système d'accès sans clé ont une touche **ENGINE START/STOP** au lieu d'un contacteur d'allumage.



Témoin	Appellation	Allumé/Clignotant	Explication	Message
	Témoin du système de direction assistée électrique (EPS)	<ul style="list-style-type: none"> • S'allume lorsque le commutateur d'allumage est amené à la position MARCHE *1 et s'éteint au démarrage du moteur. • S'allume en cas d'anomalie au niveau du système EPS. 	<ul style="list-style-type: none"> • Demeure constamment allumé ou ne s'allume pas du tout - Faire contrôler le véhicule par un concessionnaire. ▶ Si le témoin du système de direction assistée électrique (EPS) s'allume P. 562 	
	Témoin de message système	<ul style="list-style-type: none"> • S'allume pendant quelques secondes lorsque le contacteur d'allumage est en position MARCHE *1, puis s'éteint. • S'allume tandis qu'un bip retentit lorsqu'une anomalie est détectée. Dans le même temps, un message système peut être lu sur l'affichage multi-informations. 	<ul style="list-style-type: none"> • Lorsque le témoin est allumé, appuyer sur la touche   /  (Information) pour relire le message. • Se reporter aux informations relatives aux témoins dans le présent chapitre en cas d'affichage d'un message système sur l'affichage multi-informations. Prendre les mesures qui s'imposent en fonction du message en question. • L'écran multi-informations ne revient pas à l'écran normal tant que la mise en garde n'a pas été supprimée ou que la touche n'a pas été enfoncée. 	—

*1 : les modèles équipés du système d'accès sans clé ont une touche **ENGINE START/STOP** au lieu d'un contacteur d'allumage.

Témoin	Appellation	Allumé/Clignotant	Explication	Message
	Témoins de clignotants et feux de détresse	<ul style="list-style-type: none"> • Clignote lorsque le levier de clignotant est actionné. • Clignote ainsi que tous les clignotants si le bouton de feux de détresse est enfoncé. • Clignote ainsi que tous les clignotants si la pédale de frein est enfoncée lors de la conduite à vitesse élevée. 	<ul style="list-style-type: none"> • Ne clignote pas ou clignote rapidement - L'ampoule de clignotant a grillé. Remplacer immédiatement l'ampoule. <ul style="list-style-type: none"> ☒ Remplacement des lampes P. 496, 498 ☒ Signal de freinage d'urgence P. 455 	—
	Témoin de feux de route	<ul style="list-style-type: none"> • S'allume lorsque les feux de route sont activés. 	—	—
	Témoin de feux allumés	<ul style="list-style-type: none"> • S'allume lorsque le commutateur d'éclairage est en position Marche ou sur AUTO lorsque les feux extérieurs sont allumés. 	<ul style="list-style-type: none"> • Si la clé est retirée du contacteur d'allumage* ou si le mode d'alimentation* est mis sur MOTEUR COUPE (ANTIVOL) pendant que l'éclairage extérieur est allumé, un signal sonore retentit lorsque la porte conducteur est ouverte. 	—
	Témoin d'antibrouillards avant*	<ul style="list-style-type: none"> • S'allume lorsque les antibrouillards avant sont allumés. 	—	—
	Témoin d'antibrouillards arrière	<ul style="list-style-type: none"> • S'allume lorsque l'antibrouillard arrière est allumé. 	—	—



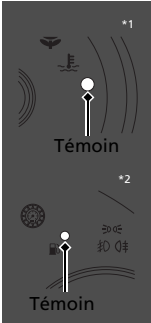



Témoïn	Appellation	Allumé/Clignotant	Explication	Message
	Témoïn du syst�me d'immobilisation	<ul style="list-style-type: none"> • S'allume bri�vement lorsque le contacteur d'allumage est en position MARCHE II*1, puis s'�teint. • S'allume lorsque le syst�me d'immobilisation ne parvient pas � reconnaître les informations de la cl� de contact. 	<ul style="list-style-type: none"> • Clignote - Mod�les sans syst�me d'acc�s sans cl� D�marrage du moteur impossible. Placer le contacteur d'allumage sur ANTIVOL 0, retirer la cl� de contact, puis introduire la cl� et placer de nouveau le contacteur d'allumage sur ON II. Mod�les avec syst�me d'acc�s sans cl� D�marrage du moteur impossible. R�gler le mode d'alimentation sur MOTEUR COUPE (ANTIVOL), puis s�lectionner � nouveau le mode MARCHE. • Clignote r�guli�rement - Anomalie de fonctionnement potentielle du syst�me. Faire contr�ler le v�hicule par un r�parateur agr�e. • Ne pas tenter de modifier ce syst�me ou d'y ajouter d'autres dispositifs. Des anomalies �lectriques risquent d'en d�couler. 	—

*1 : les mod les  quip s du syst me d'acc s sans cl  ont une touche **ENGINE START/STOP** au lieu d'un contacteur d'allumage.

Témoin	Appellation	Allumé/Clignotant	Explication	Message
	Témoin d'alarme du système de sécurité*	<ul style="list-style-type: none"> • Clignote lorsque l'alarme du système de sécurité a été armée. 	<p>🔔 Alarme du système de sécurité* P. 156</p>	—
	Témoin du système d'accès sans clé*	<ul style="list-style-type: none"> • S'allume pendant quelques secondes lorsque le mode d'alimentation est en position MARCHE, puis s'éteint. • S'allume lorsqu'une anomalie est détectée dans le système d'accès sans clé ou le système de démarrage sans clé. 	<ul style="list-style-type: none"> • Demeure constamment allumé ou ne s'allume pas du tout - Faire contrôler le véhicule par un réparateur agréé. 	

*1 : Type à conduite à gauche







*2 : Type à conduite à droite

Témoin	Appellation	Allumé/Clignotant	Explication	Message
	Témoin de montée de rapport	<ul style="list-style-type: none"> • S'allume brièvement lorsque le contacteur d'allumage est en position MARCHE *1, puis s'éteint. • S'allume lorsque le passage à un rapport supérieur est recommandé. 	<ul style="list-style-type: none"> ➤ Témoin de montée de rapport P. 400 ➤ Indicateurs de montée/descente des rapports P. 402 	—
	Témoin de descente de rapport	<ul style="list-style-type: none"> • S'allume brièvement lorsque le contacteur d'allumage est en position MARCHE *1, puis s'éteint. • S'allume lorsque le passage à un rapport inférieur est recommandé. 	<ul style="list-style-type: none"> ➤ Indicateurs de montée/descente des rapports P. 402 	—
	Témoin principal du régulateur de vitesse	<ul style="list-style-type: none"> • S'allume quand le régulateur de vitesse est prêt à être utilisé. 	<ul style="list-style-type: none"> ➤ Régulateur de vitesse P. 414 	—
	Témoin de limiteur de vitesse réglable	<ul style="list-style-type: none"> • S'allume lorsque le limiteur de vitesse réglable est prêt à être utilisé. 	<ul style="list-style-type: none"> ➤ Limiteur de vitesse réglable P. 417 	—
	Témoin de réglage de vitesse du régulateur de vitesse réglable et du régulateur de vitesse	<ul style="list-style-type: none"> • S'allume lorsqu'une vitesse du régulateur de vitesse ou du limiteur de vitesse réglable a été définie. 	<ul style="list-style-type: none"> ➤ Régulateur de vitesse P. 414 ➤ Limiteur de vitesse réglable P. 417 	—





*1 : les modèles équipés du système d'accès sans clé ont une touche **ENGINE START/STOP** au lieu d'un contacteur d'allumage.

*2 : Modèles avec transmission à variation continue





*3 : Modèles avec boîte de vitesses manuelle

Témoïn	Appellation	Allumé/Clignotant	Explication	Message
	Témoïn du système de prise en charge des feux de route*	<ul style="list-style-type: none"> • S'allume pendant quelques secondes lorsque le contacteur d'allumage est en position MARCHE *, puis s'éteint. • S'allume lorsque toutes les conditions de fonctionnement du système de prise en charge des feux de route sont remplies. 	<ul style="list-style-type: none"> ☒ Système de prise en charge des feux de route* P. 172 	—
	Témoïn d'arrêt automatique au ralenti (vert)	<ul style="list-style-type: none"> • S'allume lorsque l'arrêt au ralenti automatique fonctionne. Le moteur est automatiquement coupé. 	<ul style="list-style-type: none"> ☒ Arrêt automatique au ralenti P. 404, 409 	
		<p>Modèles avec système de commande de la climatisation</p> <ul style="list-style-type: none"> • Clignote lorsque les conditions climatiques peuvent entraîner l'apparition de buée sur les vitres. • Clignote lorsque les conditions climatiques peuvent différer des réglages de commande de climatisation sélectionnés. • La touche  (Désembueur de pare-brise) est actionnée. <p>Modèles avec système de chauffage et de refroidissement</p> <ul style="list-style-type: none"> • Clignote lorsque le ventilateur est activé et que la molette de contrôle de mode est placée sur . 	<p>Modèles avec boîte de vitesses manuelle</p> <ul style="list-style-type: none"> • Enfoncer la pédale d'embrayage. Le moteur redémarre automatiquement. ☒ Arrêt automatique au ralenti P. 409 	 (Blanc)



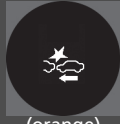

*1 : les modèles équipés du système d'accès sans clé ont une touche **ENGINE START/STOP** au lieu d'un contacteur d'allumage.

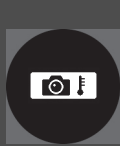
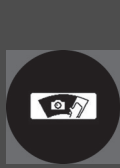
Témoïn	Appellation	Allumé/Clignotant	Explication	Message
	Témoïn du système d'arrêt automatique au ralenti (orange)	<ul style="list-style-type: none"> • S'allume pendant quelques secondes lorsque le contacteur d'allumage est en position MARCHE *1, puis s'éteint. • Clignote en cas d'anomalie du système d'arrêt automatique au ralenti. 	<ul style="list-style-type: none"> • Clignote - Faire contrôler le véhicule par un concessionnaire. 	
		<ul style="list-style-type: none"> • S'allume lorsque le système d'arrêt automatique au ralenti a été désactivé par le bouton OFF du système d'arrêt automatique au ralenti. 	<ul style="list-style-type: none"> ➤ Système d'arrêt automatique au ralenti ACTIVE/DEACTIVE P. 405, 410 	

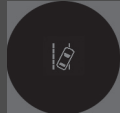

*1 : les modèles équipés du système d'accès sans clé ont une touche **ENGINE START/STOP** au lieu d'un contacteur d'allumage.

Témoin	Appellation	Allumé/Clignotant	Explication	Message
	Témoin du système d'alerte anticollision frontale*	<ul style="list-style-type: none"> • S'allume pendant quelques secondes lorsque le contacteur d'allumage est en position MARCHE *1, puis s'éteint. • S'allume lorsque le système d'alerte anticollision frontale a été configuré pour se désactiver. • S'allume en cas d'anomalie au niveau du système. 	<ul style="list-style-type: none"> • Reste constamment allumé alors que le système n'est pas désactivé - Faire contrôler le véhicule par un concessionnaire. 	 (Blanc)  (orange)
		<ul style="list-style-type: none"> • S'allume lorsque le système se coupe. 	<ul style="list-style-type: none"> • Reste allumé - La température à l'intérieur de la caméra est trop élevée. Le système s'active lorsque la température au sein du système baisse.  Arrêt automatique P. 430 • Reste allumé - La zone autour de la caméra est bloquée par de la poussière, de la boue, etc. Arrêter le véhicule en lieu sûr et essuyer le capteur avec un chiffon doux. • Faire vérifier le véhicule par un concessionnaire si le témoin et le message réapparaissent une fois que la zone autour de la caméra a été nettoyée.  Arrêt automatique P. 430 	 



*1 : les modèles équipés du système d'accès sans clé ont une touche **ENGINE START/STOP** au lieu d'un contacteur d'allumage.

Témoin	Appellation	Allumé/Clignotant	Explication	Message
	Témoin d'alerte de franchissement de ligne (LDW)*	<ul style="list-style-type: none"> • S'allume pendant quelques secondes lorsque le contacteur d'allumage est en position MARCHE *1, puis s'éteint. • S'allume en cas d'anomalie au niveau du système d'alerte de franchissement de ligne (LDW). 	<ul style="list-style-type: none"> • Demeure constamment allumé - Faire contrôler le véhicule par un concessionnaire. 	
		<ul style="list-style-type: none"> • S'allume lorsque le système se coupe. 	<ul style="list-style-type: none"> • Reste allumé - La température à l'intérieur de la caméra est trop élevée. Utiliser le système de chauffage et de refroidissement*/système de commande de la climatisation* pour refroidir la caméra. Le système s'active lorsque la température au sein de la caméra baisse. <ul style="list-style-type: none"> ➤ Caméra du système d'alerte de franchissement de ligne (LDW) P. 433 	
		<ul style="list-style-type: none"> • Reste allumé - La zone autour de la caméra est bloquée par de la poussière, de la boue, etc. Arrêter le véhicule en lieu sûr et essuyer le capteur avec un chiffon doux. • Faire vérifier le véhicule par un concessionnaire si le témoin et le message réapparaissent une fois que la zone autour de la caméra a été nettoyée. <ul style="list-style-type: none"> ➤ Caméra du système d'alerte de franchissement de ligne (LDW) P. 433 		

*1 : les modèles équipés du système d'accès sans clé ont une touche **ENGINE START/STOP** au lieu d'un contacteur d'allumage.

Témoïn	Appellation	Allumé/Clignotant	Explication	Message
CTBA	Témoïn du système City-brake actif (CTBA)	<ul style="list-style-type: none"> • S'allume pendant quelques secondes lorsque le contacteur d'allumage est en position MARCHE *1, puis s'éteint. 	—	—
		<ul style="list-style-type: none"> • S'éteint lorsque le système City-brake actif est configuré pour s'activer. • S'éteint lorsque le système City-brake actif est configuré pour s'éteindre. 	<ul style="list-style-type: none"> ☒ Système City-brake actif P. 450 ☒ Fonctions personnalisées P. 129 	—
		<ul style="list-style-type: none"> • S'allume lorsque la zone autour du capteur laser, qui se trouve dans la partie supérieure du pare-brise, est obstruée par des saletés, de la glace ou du givre. • Il peut également s'allumer lors d'une conduite par mauvais temps (pluie, brouillard ou neige). 	<ul style="list-style-type: none"> • Eliminer les saletés ou toute obstruction à l'aide du lave-glace et des essuie-glaces. • Arrêter le véhicule dans un endroit sûr et éliminer les saletés ou toute obstruction couvrant la zone autour du capteur laser sur le pare-brise. ☒ Système City-brake actif P. 450 	
		<ul style="list-style-type: none"> • S'allume en cas d'accumulation de neige sur le capot. 	<ul style="list-style-type: none"> • Arrêter le véhicule dans un endroit sûr et retirer la neige du capot. 	

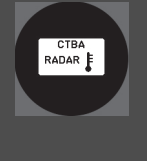



*1 : les modèles équipés du système d'accès sans clé ont une touche **ENGINE START/STOP** au lieu d'un contacteur d'allumage.

Témoin	Appellation	Allumé/Clignotant	Explication	Message
CTBA	Témoin du système City-brake actif (CTBA)	<ul style="list-style-type: none"> Il peut s'allumer lorsque la température de la zone autour du capteur laser est élevée. 	<ul style="list-style-type: none"> Utiliser le système de chauffage et de refroidissement*/système de commande de la climatisation* pour refroidir la zone autour du capteur laser. Le système se réactive lorsque la température de la zone autour du capteur laser baisse. 	
		<ul style="list-style-type: none"> S'allume en même temps que le témoin du système de freinage (orange) en cas de problème avec le système. 	<ul style="list-style-type: none"> Le système ne s'active pas. Faire contrôler le véhicule par un réparateur agréé. 	



* Non disponible sur tous les modèles



Messages d'avertissement et d'information sur l'écran multi-informations



Les messages suivants s'affichent uniquement sur l'écran multi-informations. Appuyer sur la touche  (Information) pour relire le message lorsque le témoin de message système est allumé.



Message	Condition	Explication
	<ul style="list-style-type: none"> S'affiche pendant la personnalisation des paramètres, lorsque le levier de vitesses est déplacé hors de la position P. 	<p>➤ Fonctions personnalisées P. 129</p>
	<ul style="list-style-type: none"> S'affiche une fois si la température extérieure est inférieure à 3 °C alors que le contacteur d'allumage est sur MARCHÉ II*1. 	<ul style="list-style-type: none"> Il y a un risque que la chaussée soit verglacée et glissante.
	<ul style="list-style-type: none"> S'affiche lorsque l'une des ceintures de sécurité arrière est bouclée ou débouclée ou lorsqu'une porte arrière est ouverte puis fermée. 	<p>➤ Dispositif de rappel de ceinture de sécurité P. 40</p>
	<ul style="list-style-type: none"> S'affiche lorsque la vitesse du véhicule atteint la vitesse réglée. Deux réglages de vitesses sont possibles pour l'alerte. 	<p>➤ Liste des options personnalisables P. 132</p>

*1 : les modèles équipés du système d'accès sans clé ont une touche **ENGINE START/STOP** au lieu d'un contacteur d'allumage.



Message	Condition	Explication
	<ul style="list-style-type: none"> S'affiche lorsque le niveau d'huile est bas avec le moteur en marche. 	<ul style="list-style-type: none"> S'affiche en roulant - S'arrêter dans un endroit sûr. <input checked="" type="checkbox"/> Si le témoin de niveau d'huile bas apparaît P. 564
	<ul style="list-style-type: none"> S'affiche lorsque le moteur est en marche, lorsqu'il y a une anomalie de système dans le capteur de niveau d'huile moteur. 	<ul style="list-style-type: none"> Faire contrôler le véhicule par un réparateur agréé.
	<ul style="list-style-type: none"> S'affiche en cas d'anomalie du système de commande d'éclairage automatique. 	<ul style="list-style-type: none"> S'affiche en roulant - Allumer les phares manuellement et faire contrôler le véhicule par un réparateur agréé.

Message	Condition	Explication
	<ul style="list-style-type: none"> • Clignote quand le système City-brake actif détecte une collision possible avec le véhicule roulant devant. Le signal sonore retentit. 	<ul style="list-style-type: none"> • Appuyer sur la pédale de frein et maintenir une distance appropriée avec le véhicule situé devant. Le témoin d'alerte disparaît. • Le système freine automatiquement lorsqu'une collision semble inévitable. ➤ Système City-brake actif P. 450
	<ul style="list-style-type: none"> • Change l'affichage lorsque le véhicule est arrêté par le système City-brake actif. Le signal sonore s'interrompt. 	

Message	Condition	Explication
	<ul style="list-style-type: none"> • S'affiche lorsque l'arrêt automatique au ralenti ne s'active pas pour une raison quelconque. • S'affiche lorsque le moteur redémarre automatiquement. 	<p>➤ L'arrêt automatique au ralenti est activé dans les cas suivants : P. 406, 411</p>
	<ul style="list-style-type: none"> • S'affiche lorsque l'arrêt automatique au ralenti n'est pas activé en raison d'une température du liquide de refroidissement moteur trop faible ou trop élevée. 	<p>➤ L'arrêt automatique au ralenti ne s'active pas dans les cas suivants : P. 406, 411</p>
	<ul style="list-style-type: none"> • S'affiche si l'arrêt automatique au ralenti n'est pas activé en raison de l'utilisation du système de commande de la climatisation et d'une différence importante entre la température définie et la température réelle de l'habitacle. <p>Modèles avec transmission à variation continue</p> <p>Modèles avec système de commande de la climatisation</p> <ul style="list-style-type: none"> • S'affiche si l'arrêt automatique au ralenti n'est pas activé en raison de l'utilisation du système de commande de la climatisation et d'une différence importante entre la température définie et la température réelle de l'habitacle. 	<p>➤ Arrêt automatique au ralenti P. 404, 409</p> <ul style="list-style-type: none"> • Le moteur redémarre automatiquement au bout de quelques secondes.

Message	Condition	Explication
	<ul style="list-style-type: none"> • S'affiche lorsque l'arrêt au ralenti automatique n'est pas activé en raison d'un niveau de charge de la batterie trop faible. • S'affiche lorsque les performances de la batterie sont faibles. 	<ul style="list-style-type: none"> • S'allume même lorsque la batterie est complètement chargée- Le système peut ne pas lire le niveau de charge de la batterie correctement. Conduire pendant quelques minutes. • S'allume après la charge de la batterie ou le démarrage de secours - Débrancher le câble négatif ⊖ une fois et le rebrancher à la batterie. Conduire pendant quelques minutes. ➤ Arrêt automatique au ralenti P. 404, 409
	<ul style="list-style-type: none"> • S'affiche lorsque le système est soumis aux conditions suivantes alors que l'arrêt au ralenti automatique est activé : - Le niveau de charge de la batterie est faible. 	<ul style="list-style-type: none"> • Le moteur redémarre automatiquement au bout de quelques secondes.
	<ul style="list-style-type: none"> • S'affiche lorsque le capot est ouvert. 	<ul style="list-style-type: none"> • Fermer le capot.

Modèles avec transmission à variation continue

Message	Condition	Explication
	<ul style="list-style-type: none"> • S'affiche si le bouton ENGINE START/STOP est enfoncé pour couper le moteur alors que le levier de vitesses n'est pas en position P. 	<ul style="list-style-type: none"> • Appuyer deux fois sur le bouton ENGINE START/STOP sans toucher à la pédale de frein, après avoir placé le levier de vitesses sur P.
	<ul style="list-style-type: none"> • S'affiche lorsque le moteur s'arrête sans que le levier de vitesses soit sur P et ne redémarre pas automatiquement. • Apparaît si l'on ouvre le capot lorsque la fonction d'arrêt automatique au ralenti est activée. 	<ul style="list-style-type: none"> • Pour régler le contacteur d'allumage sur MARCHE II*1, placer le levier de vitesses sur P. • Pour démarrer le moteur, suivre la procédure normale. ➤ Démarrage du moteur P. 386, 389
	<ul style="list-style-type: none"> • S'affiche lorsque l'arrêt au ralenti automatique ne s'active pas en raison d'une pression sur la pédale de frein insuffisante. 	<ul style="list-style-type: none"> • Bien appuyer sur la pédale de frein.

*1 : les modèles équipés du système d'accès sans clé ont une touche **ENGINE START/STOP** au lieu d'un contacteur d'allumage.

Modèles avec boîte de vitesses manuelle



Message	Condition	Explication
	<ul style="list-style-type: none"> S'affiche lorsque le levier de vitesses se trouve sur une position autre que N. 	<ul style="list-style-type: none"> Mettre le levier de vitesses sur N. ➤ L'arrêt automatique au ralenti est activé dans les cas suivants : P. 411
	<ul style="list-style-type: none"> S'affiche en blanc si le contacteur d'allumage est en position DEMARRAGE III*1 alors que la pédale d'embrayage n'est pas complètement enfoncée. 	<ul style="list-style-type: none"> Enfoncer la pédale d'embrayage.
	<p>Modèles avec système de commande de la climatisation</p> <ul style="list-style-type: none"> Clignote lorsque les conditions climatiques peuvent entraîner l'apparition de buée sur les vitres. Clignote lorsque les conditions climatiques peuvent différer des réglages de commande de climatisation sélectionnés. La touche (Désembueur de pare-brise) est actionnée. 	<ul style="list-style-type: none"> Enfoncer la pédale d'embrayage. Le moteur redémarre automatiquement. ➤ Arrêt automatique au ralenti P. 409
	<p>Modèles avec système de chauffage et de refroidissement</p> <ul style="list-style-type: none"> Clignote lorsque le ventilateur est activé et que la molette de contrôle de mode est placée sur . 	
	<ul style="list-style-type: none"> S'affiche en orange lorsque les conditions suivantes sont maintenues alors que l'arrêt automatique au ralenti fonctionne : <ul style="list-style-type: none"> - la ceinture de sécurité du conducteur n'est pas bouclée. - le levier de vitesses se trouve sur une position autre que N. 	<ul style="list-style-type: none"> Enfoncer la pédale d'embrayage. Boucler immédiatement la ceinture de sécurité et maintenir le levier de vitesses sur N lorsque l'arrêt automatique au ralenti s'active de nouveau.

*1 : les modèles équipés du système d'accès sans clé ont une touche **ENGINE START/STOP** au lieu d'un contacteur d'allumage.





Modèles avec système de prise en charge des feux de route

Message	Condition	Explication
	<ul style="list-style-type: none"> • S'affiche en cas d'anomalie du système de prise en charge des feux de route. • S'affiche lorsque l'objectif de la caméra du système de prise en charge des feux de route est sale. 	<ul style="list-style-type: none"> • Actionner manuellement le commutateur d'éclairage. • Si cet événement se produit pendant la conduite avec les feux de route allumés, passer aux feux de croisement. • S'arrêter dans un endroit sûr et nettoyer l'objectif de la caméra à l'aide d'un chiffon doux. • Si le message ne disparaît pas après avoir nettoyé l'objectif, faire contrôler le véhicule par un concessionnaire.

Modèles avec système de rappel d'entretien

Message	Condition	Explication
	<ul style="list-style-type: none"> S'affiche lorsqu'une opération d'entretien est requise dans moins de 30 jours. Les jours restants sont estimés d'après vos conditions de conduite. 	<ul style="list-style-type: none"> Le nombre de jours restants est actualisé quotidiennement. <ul style="list-style-type: none"> ► Système de rappel d'entretien* P. 473
	<ul style="list-style-type: none"> S'affiche lorsqu'une opération d'entretien est requise dans moins de 10 jours. Les jours restants sont estimés d'après vos conditions de conduite. 	<ul style="list-style-type: none"> L'entretien indiqué doit être effectué dès que possible. <ul style="list-style-type: none"> ► Système de rappel d'entretien* P. 473
	<ul style="list-style-type: none"> S'affiche lorsque l'opération d'entretien indiquée n'a toujours pas été effectuée après que le décompte des jours restants ait atteint 0. 	<ul style="list-style-type: none"> L'échéance de l'entretien a expiré. L'entretien doit être effectué immédiatement et le système de rappel d'entretien réinitialisé. <ul style="list-style-type: none"> ► Système de rappel d'entretien* P. 473

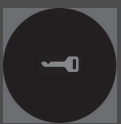



Modèles sans système d'accès sans clé

Message	Condition	Explication
	<ul style="list-style-type: none"> S'affiche lorsque la clé de contact est en position ACCESSOIRES I de la position ON II. (La porte conducteur est fermée.) 	—
	<ul style="list-style-type: none"> S'affiche lorsque la porte du conducteur est ouverte alors que la clé de contact se trouve en position ACCESSOIRES I. 	<ul style="list-style-type: none"> Mettre le contacteur d'allumage en position ANTIVOL 0, puis retirer la clé.
	<ul style="list-style-type: none"> S'affiche lorsque la porte du conducteur est ouverte alors que la clé de contact se trouve en position ANTIVOL 0. 	<ul style="list-style-type: none"> Retirer la clé du contacteur d'allumage.
<div style="display: flex; flex-direction: column; align-items: center;"> <div style="display: flex; align-items: center;">  *1 </div> <div style="display: flex; align-items: center; margin-top: 10px;">  *2 </div> </div>	<ul style="list-style-type: none"> S'affiche en blanc si le contacteur d'allumage est en position DEMARRAGE III alors que la pédale d'embrayage n'est pas complètement enfoncée. S'affiche en orange lorsque le moteur ne redémarre pas automatiquement pour l'une des raisons suivantes : <ul style="list-style-type: none"> - Le capot est ouvert. - Une anomalie du système désactive l'arrêt automatique au ralenti. 	<ul style="list-style-type: none"> Actionner le contacteur d'allumage après avoir complètement enfoncé la pédale d'embrayage. Suivre la méthode normale pour démarrer le moteur. <ul style="list-style-type: none"> ► Démarrage du moteur P. 386

*1 : Modèles avec boîte de vitesses manuelle



*2 : Modèles avec transmission à variation continue



Modèles avec système d'accès sans clé

Message	Condition	Explication
 *1	<ul style="list-style-type: none"> • S'affiche en blanc lorsque la porte conducteur est déverrouillée et ouverte. • S'affiche en blanc lorsque le mode d'alimentation est réglé en position ACCESSOIRES ou MARCHE. 	<p>➤ Démarrage du moteur P. 389</p>
 *2	<ul style="list-style-type: none"> • S'affiche en orange lorsque le moteur ne redémarre pas automatiquement pour l'une des raisons suivantes : <ul style="list-style-type: none"> - Le capot est ouvert. - Une anomalie du système désactive l'arrêt automatique au ralenti. 	<ul style="list-style-type: none"> • Suivre la méthode normale pour démarrer le moteur. <p>➤ Démarrage du moteur P. 389</p>
 <p>(Blanc)</p>	<ul style="list-style-type: none"> • S'affiche lorsque le contact est sur ACCESSOIRES. 	<p>—</p>
 <p>(orange)</p>	<ul style="list-style-type: none"> • S'affiche après l'ouverture de la porte du conducteur avec le mode d'alimentation sur ACCESSOIRES. 	<ul style="list-style-type: none"> • Appuyer deux fois sur la touche ENGINE START/STOP sans appuyer sur la pédale de frein pour faire passer le mode d'alimentation sur MOTEUR COUPE (ANTIVOL).

*1 : Modèles avec transmission à variation continue

*2 : Modèles avec boîte de vitesses manuelle

Message	Condition	Explication
	<ul style="list-style-type: none"> • S'affiche lorsque la porte est fermée avec le contact sur MARCHE sans que la télécommande d'accès sans clé soit à l'intérieur du véhicule. 	<ul style="list-style-type: none"> • Le message disparaît lorsque la télécommande est ramenée à l'intérieur du véhicule et que la porte est fermée. <ul style="list-style-type: none"> ▣ Rappel concernant la télécommande d'accès sans clé P. 164
	<ul style="list-style-type: none"> • S'affiche lorsque la pile de la télécommande d'accès sans clé s'affaiblit. 	<ul style="list-style-type: none"> • Remplacer la pile dès que possible. <ul style="list-style-type: none"> ▣ Remplacement de la pile bouton P. 520
	<ul style="list-style-type: none"> • S'affiche si la pile de la télécommande sans clé est trop faible pour démarrer le moteur ou si la clé n'est pas dans le rayon d'action du système lors du démarrage du moteur. Un signal sonore retentit six fois. 	<ul style="list-style-type: none"> ▣ Si la pile de la télécommande d'accès sans clé est faible P. 552

Message	Condition	Explication
	<ul style="list-style-type: none"> S'affiche lorsque le circuit de démarrage présente une anomalie. 	<ul style="list-style-type: none"> A titre de solution temporaire, maintenir enfoncée la touche ENGINE START/STOP pendant 15 secondes tout en appuyant sur la pédale de frein et démarrer le moteur manuellement. Faire contrôler le véhicule par un réparateur agréé.
	<p>Modèles avec transmission à variation continue</p> <ul style="list-style-type: none"> S'affiche si la touche ENGINE START/STOP est enfoncée pour couper le moteur alors que le levier de vitesses n'est pas en position P. 	<ul style="list-style-type: none"> Appuyer deux fois sur la touche ENGINE START/STOP après avoir mis le levier de vitesses en position P.
	<ul style="list-style-type: none"> S'affiche lorsque le volant est verrouillé. 	<ul style="list-style-type: none"> Braquer le volant à gauche et à droite tout en appuyant sur la touche ENGINE START/STOP.

Modèles dotés d'un système d'alerte anticollision frontale



Message	Condition	Explication
	<ul style="list-style-type: none"> • Clignote quand le système détecte une collision possible avec le véhicule roulant devant. le signal sonore retentit. 	<ul style="list-style-type: none"> • Prendre les mesures appropriées pour éviter toute collision (freiner, changer de voie, etc.) ➤ Alerte anticollision frontale* P. 428

Modèles avec alerte de franchissement de ligne (LDW)

Message	Condition	Explication
	<ul style="list-style-type: none"> • S'affiche lorsque le véhicule est trop proche des lignes de la voie de circulation. le signal sonore retentit. 	<ul style="list-style-type: none"> • Prendre les mesures appropriées pour maintenir le véhicule entre les lignes de la voie. ➤ Alerte de franchissement de ligne (LDW)* P. 432

* Non disponible sur tous les modèles

Modèles avec système de capteurs de stationnement

Message	Condition	Explication
	<ul style="list-style-type: none"> • S'affiche en cas d'anomalie du système de capteurs de stationnement. 	<ul style="list-style-type: none"> • Vérifier si la zone autour du ou des capteur(s) est couverte de boue, glace, neige, etc. Si le ou les témoin(s) reste(nt) allumé(s) après le nettoyage de la surface, faire contrôler le système par un réparateur agréé.
	<ul style="list-style-type: none"> • En cas d'anomalie au niveau d'un ou de plusieurs capteurs, le ou les témoin(s) correspondant(s) s'allume(nt). 	

Jauges

Les jauges incluent le compteur de vitesse, le compte-tours, la jauge de carburant et les témoins correspondants. Ils s'affichent lorsque le contacteur d'allumage est sur MARCHE *1.

Compteur de vitesse

Modèle à conduite à droite

Affiche la vitesse en km/h et en mph.

Modèle à conduite à gauche

Affiche votre vitesse de marche en km/h.

Compte-tours

Indique le nombre de tours moteur par minute.

Économètre

Change de couleur en fonction du style de conduite.

Vert : conduite économique

Bleu vert : accélération/ décélération modérée

Bleu : forte accélération/décélération

La couleur de l'économètre change en fonction de la façon dont le conducteur utilise les pédales de frein ou d'accélérateur.

*1 : les modèles équipés du système d'accès sans clé ont une touche **ENGINE START/STOP** au lieu d'un contacteur d'allumage.

Ecran multi-informations

L'écran multi-informations affiche les indications de l'odomètre, du totaliseur partiel, du capteur de température extérieure, de la jauge de carburant et d'autres jauges. Il affiche en outre des messages importants tels que des avertissements ou d'autres informations utiles.

Basculement de l'affichage

Ecrans principaux

Appuyer sur la touche  (Informations) pour modifier l'affichage.

Basculement de l'affichage

Modèle à conduite à droite

Passer des km/h aux mph à l'aide des fonctions personnalisées de l'écran multi-informations.

► **Fonctions personnalisées** P. 129

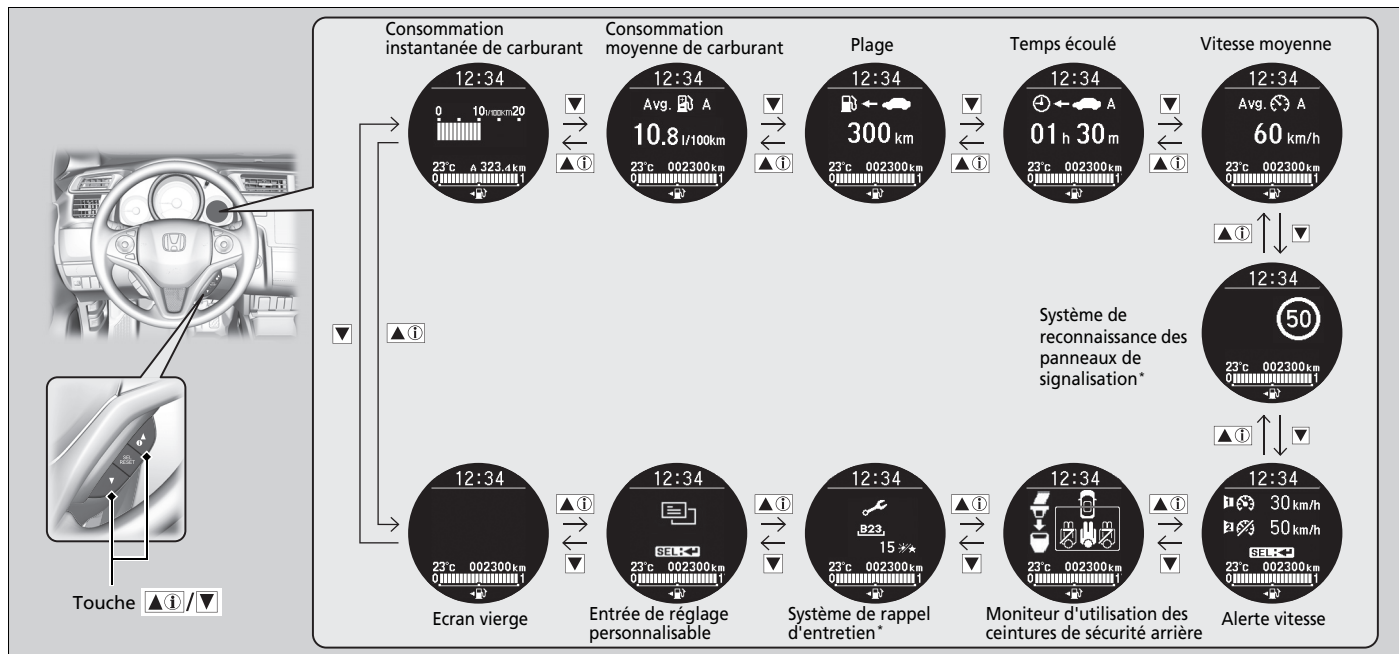

The diagram illustrates the multi-information display (MID) with various screens and their navigation options. A central inset shows the physical button used to cycle through these screens.

Touche 

Consommation instantanée de carburant
 12:34
 0 10 20
 23°C A 323.4 km
 1

Consommation moyenne de carburant
 12:34
 Avg. A
 10.8 l/100km
 23°C 002300 km
 1

Plage
 12:34
 300 km
 23°C 002300 km
 1

Temps écoulé
 12:34
 01 h 30 m
 23°C 002300 km
 1

Vitesse moyenne
 12:34
 Avg. A
 60 km/h
 23°C 002300 km
 1

Système de reconnaissance des panneaux de signalisation*
 12:34
 50
 23°C 002300 km
 1

Ecran vierge
 12:34
 23°C 002300 km
 1

Entrée de réglage personnalisable
 12:34
 SEL
 23°C 002300 km
 1

Système de rappel d'entretien*
 12:34
 15 **
 23°C 002300 km
 1

Moniteur d'utilisation des ceintures de sécurité arrière
 12:34
 23°C 002300 km
 1

Alerte vitesse
 12:34
 30 km/h
 50 km/h
 SEL
 23°C 002300 km
 1

■ Ecrans inférieurs

Appuyer sur la touche **SEL/RESET** pour modifier l'affichage.

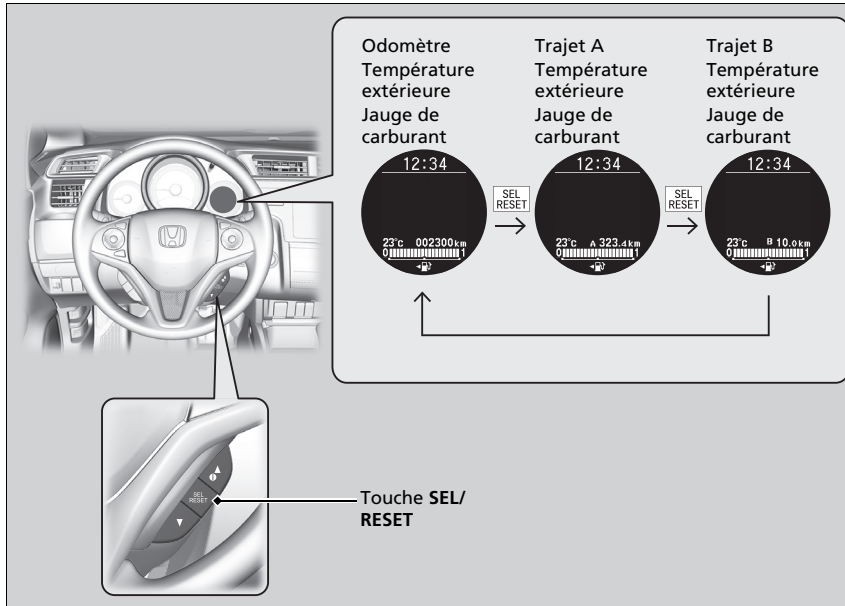

▣ Basculement de l'affichage

► Réglage de l'horloge P. 138

Modèles avec affichage du système audio

Certains des éléments sur l'écran d'informations apparaissent également sur l'écran Audio/Informations. Ils changent eux aussi en fonction des changements de l'affichage d'informations lorsque la consommation de carburant est indiquée.

■ Odomètre

Indique le nombre total de kilomètres ou de miles* accumulés par le véhicule.

■ Compteur quotidien

Indique le nombre total de kilomètres ou de miles* parcourus par le véhicule depuis la dernière réinitialisation. Les trajets A et B peuvent être utilisés pour mesurer deux trajets indépendants.

■ Mise à zéro d'un totaliseur partiel

Pour remettre à zéro un totaliseur partiel, l'afficher puis appuyer et maintenir enfoncée la touche **SEL/RESET**. Le compteur quotidien est remis à zéro et affiche **0.0**.

■ Consommation moyenne de carburant

Indique la consommation de carburant moyenne estimée pour chaque compteur de trajet en l/100 km ou mpg*. L'affichage est régulièrement mis à jour. Lorsqu'un compteur quotidien est remis à zéro, la consommation moyenne de carburant l'est également.

■ Plage

Indique la distance estimée qu'il est possible de parcourir avec le carburant restant. Cette distance est calculée en fonction de la consommation de carburant des trajets précédents.

■ Temps écoulé

Indique le temps écoulé depuis la dernière réinitialisation du trajet A ou B.

☒ Compteur quotidien

Basculer entre les trajets A et B en appuyant sur la touche **SEL/RESET**.

☒ Consommation moyenne de carburant

Il est possible de modifier l'échéance de réinitialisation de l'économie de carburant moyenne.

☒ **Fonctions personnalisées** P. 129

☒ Temps écoulé

Il est possible de modifier l'échéance de réinitialisation du temps écoulé.

☒ **Fonctions personnalisées** P. 129

■ Vitesse moyenne

Indique la vitesse moyenne en km/h ou mph* depuis la dernière réinitialisation du trajet A ou B.

■ Consommation instantanée de carburant

Indique la consommation de carburant instantanée sous forme de graphique en l/100 km ou mpg*.

■ Température ambiante

Indique la température extérieure en degrés Celsius.
Si la température extérieure est inférieure à 3 °C au moment où le contact est en position MARCHE ^{*1}, l'indicateur de température extérieure clignote pendant dix secondes.

■ Correction du cadran de température extérieure

Corriger l'indication de température de ±3 °C maximum si elle semble incorrecte.

■ Moniteur d'utilisation des ceintures de sécurité arrière

Affiche l'utilisation des ceintures de sécurité arrière.

 **Dispositif de rappel de ceinture de sécurité** P. 40

⊞ Vitesse moyenne

Il est possible de modifier l'échéance de réinitialisation de la vitesse moyenne.

 **Fonctions personnalisées** P. 129

⊞ Température ambiante

Le capteur de température se trouve dans le pare-chocs avant.

La chaleur dégagée par la chaussée ainsi que l'échappement peuvent affecter l'indication de température lorsque la vitesse du véhicule est inférieure à 30 km/h.

Il peut parfois s'écouler plusieurs minutes avant que l'affichage soit mis à jour après stabilisation de l'indication de température.

Utiliser les fonctions personnalisées de l'affichage multi-information pour corriger la température.

 **Fonctions personnalisées** P. 129

*1 : les modèles équipés du système d'accès sans clé ont une touche **ENGINE START/STOP** au lieu d'un contacteur d'allumage.

* Non disponible sur tous les modèles

■ Jauge de carburant

Indique la quantité de carburant encore présente dans le réservoir de carburant.

■ Système de reconnaissance des panneaux de signalisation *

Affiche le système de reconnaissance des panneaux de signalisation.

➤ **Système de reconnaissance des panneaux de signalisation** * P. 436

■ Système de rappel d'entretien *

Affiche le système de rappel d'entretien.

➤ **Système de rappel d'entretien** * P. 473

» Jauge de carburant

REMARQUE

Ravitainer en carburant lorsque l'indication se rapproche de **0**. Le manque de carburant peut provoquer des ratés et endommager le pot catalytique.

La quantité de carburant effectivement restante peut ne pas être conforme à l'indication de la jauge de carburant.







Réglage de l'alerte vitesse

Active l'alerte de vitesse et modifie le réglage de l'alerte de vitesse.



Pour régler l'alerte vitesse



1. Appuyer sur le bouton ▲(i)/▼ jusqu'à ce que l'écran de réglage de l'alerte vitesse apparaisse sur l'écran, puis appuyer sur le bouton **SEL/RESET**.

2. Appuyer sur le bouton ▲(i)/▼ et sélectionner  (Alerte vitesse 1) ou  (Alerte vitesse 2), puis appuyer sur le bouton **SEL/RESET**.
 -  (désactivé) bascule sur  (activé), puis l'écran revient à l'écran normal.
 - Si l'alerte vitesse est  (activée), elle bascule sur  (désactivée).

Réglage de l'alerte vitesse

Les réglages par défaut pour  (Alerte vitesse 1) et  (Alerte vitesse 2) sont  (désactivés).

Il est possible de retourner à l'écran normal en sélectionnant  (quitter).

■ Pour modifier le réglage de vitesse



1. Appuyer sur le bouton ▲(i)/▼ jusqu'à ce que le menu de réglage de l'alerte vitesse apparaisse sur l'écran, puis appuyer sur le bouton **SEL/RESET**.
2. Appuyer sur le bouton ▲(i)/▼ et sélectionner le réglage de vitesse de l'alerte vitesse 1 ou le réglage de vitesse de l'alerte vitesse 2, puis appuyer sur le bouton **SEL/RESET**.
3. Appuyer sur le bouton ▲(i)/▼ et sélectionner la vitesse, puis appuyer sur le bouton **SEL/RESET**.
 - Le réglage de vitesse est réglé, l'écran retourne alors à l'écran normal.
 - Il est possible de définir le réglage de vitesse de plus de 5 km/h par paliers de 1 km/h.





► Réglage de l'alerte vitesse

Il n'est pas possible de modifier le réglage de vitesse en conduisant.

Fonctions personnalisées

Utiliser l'affichage multi-informations pour personnaliser certaines fonctions.

Personnalisation d'une fonction

Sélectionner l'écran  (Personnaliser réglages) en appuyant sur la touche  alors que le contacteur d'allumage est en position MARCHÉ *, le véhicule à l'arrêt complet, le levier de vitesses en position  (transmission à variation continue) et le frein de stationnement serré (transmission manuelle). Appuyer sur la touche **SEL/RESET** pour lancer le mode de personnalisation.

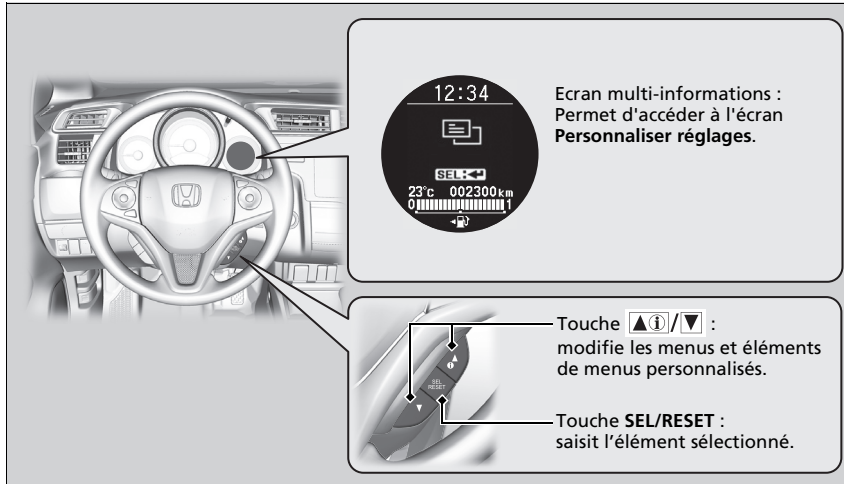

*1 : les modèles équipés du système d'accès sans clé ont une touche **ENGINE START/STOP** au lieu d'un contacteur d'allumage.

Fonctions personnalisées

Pour personnaliser certaines autres fonctions, appuyer sur la touche .

- **Liste des options personnalisables** P. 132
- **Exemple de personnalisation des réglages** P. 135

Lors de la personnalisation des réglages :

Modèles avec transmission à variation continue

Mettre le levier de vitesses sur .

Modèles avec boîte de vitesses manuelle

Serrer le frein de stationnement.

■ Procédure de personnalisation

Appuyer sur le bouton ▲ⓘ/▼.



Tableau de bord



* Non disponible sur tous les modèles

■ Liste des options personnalisables

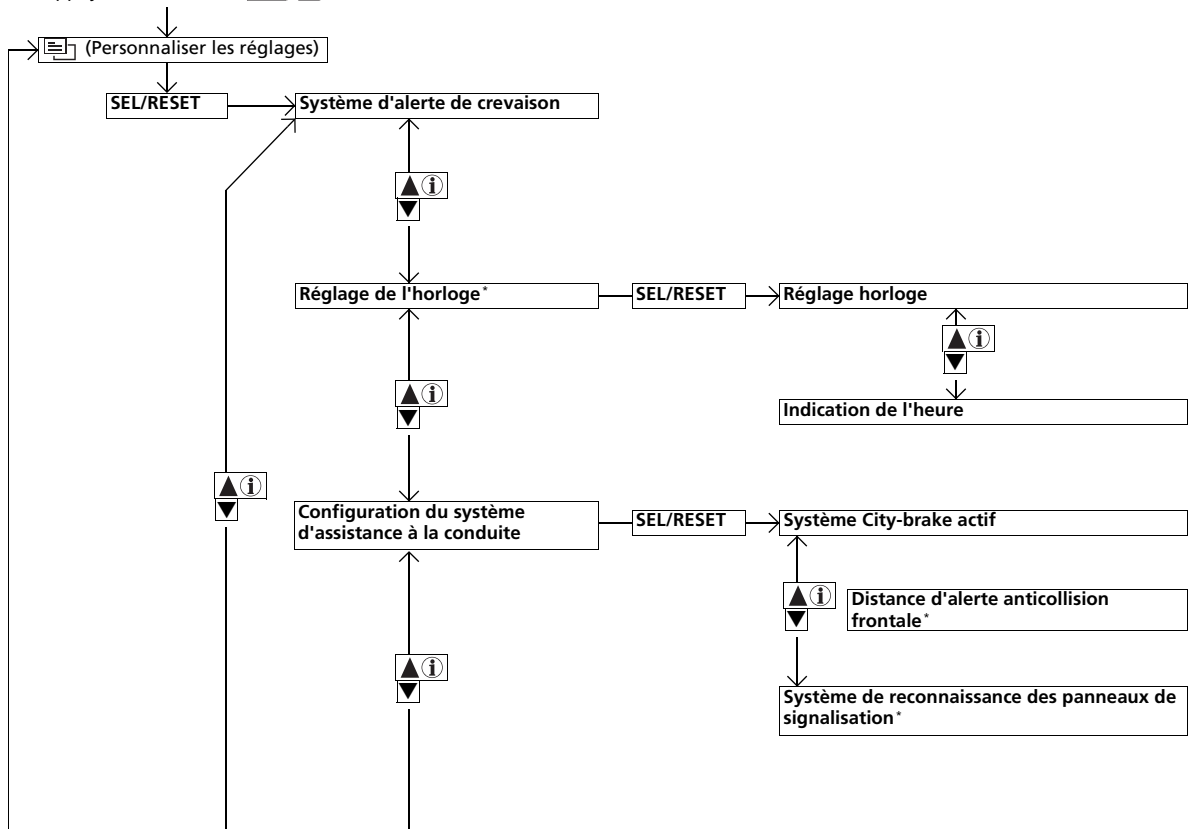
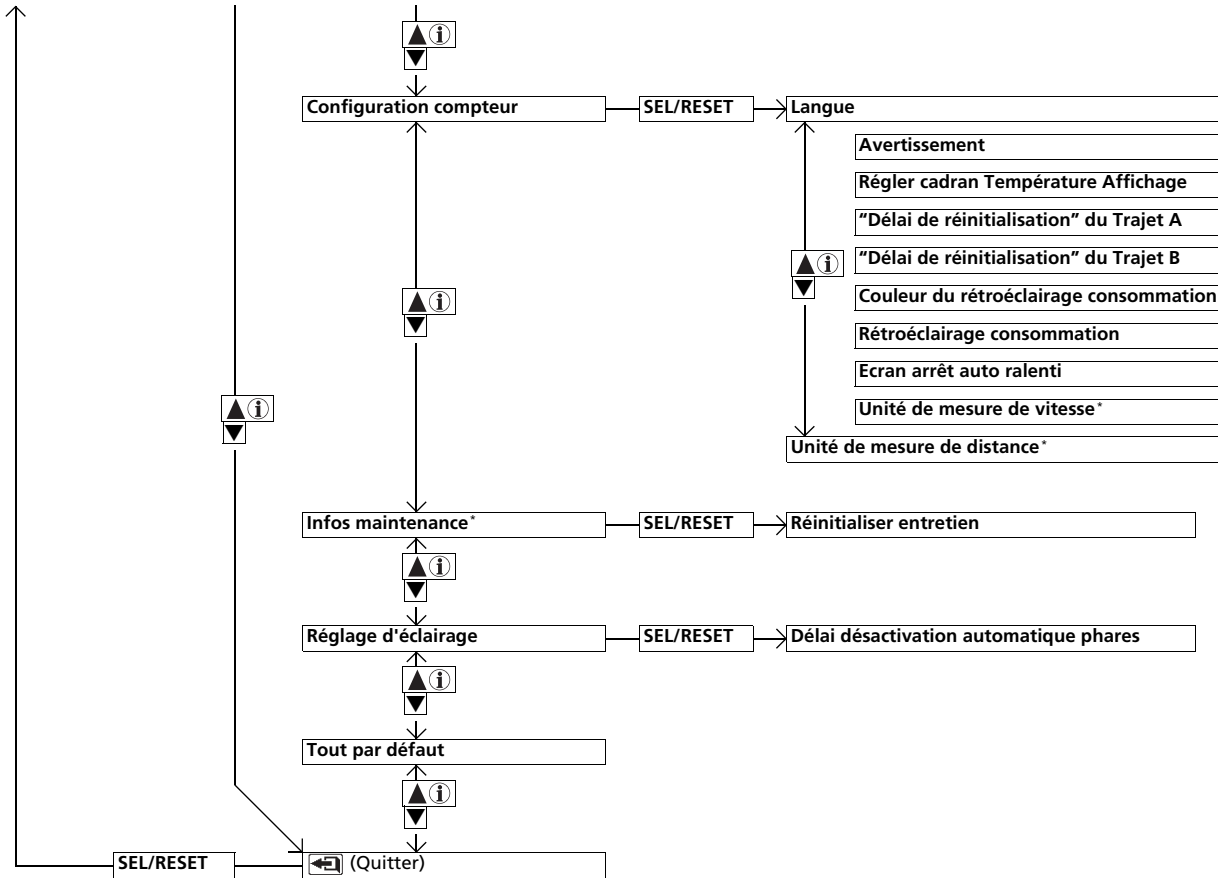
Groupe	Fonctions personnalisées	Description	Réglages possibles
Système d'alerte de crevaisson		Initialise le système d'alerte de dégonflage.	Annuler/Initialiser
	Réglage de l'horloge*	Permet de régler l'heure.	
Configuration du système d'assistance à la conduite	Indication de l'heure	Permet de régler l'affichage de l'heure au format 12 heures, 24 heures ou DESACTIVE.	12h*¹/24h/DESACTIVE
	Système City-brake actif	Active et désactive le système City-brake actif.	Activé*¹/Désactivé
	Dist. avert. collision avant*	Modifie la distance à laquelle se déclenchent les alertes anticollision frontale, ou active/désactive le système.	Loin/Normal*¹/Proche/Désactivé
	Système de reconnaissance des panneaux de signalisation*	Permet de sélectionner si les petites icônes de panneau de signalisation s'allument ou non.	Petites icônes activées*¹/Petites icônes désactivées

*1 : réglage par défaut

Groupe	Fonctions personnalisées	Description	Réglages possibles
Configuration compteur	Langue	Change la langue affichée.	Anglais* ¹ /Allemand/Italien/ Français/Espagnol/Polonais/ Portugais/Néerlandais/Danois/ Suédois/Norvégien/Finois/ Russe
	Avertissement	Basculer entre l'affichage ou non des messages d'avertissement.	Activé/Désactivé* ¹
	Affichage Régler cadran Température	Corrige la lecture de la température extérieure de quelques degrés.	-3°C ~ ±0°C* ¹ ~ +3°C
	“Délai de réinitialisation” du Trajet A	Modifie les réglages de remise à zéro du compteur quotidien A, de l'économie moyenne de carburant A, de la vitesse moyenne A du temps écoulé A.	Lors du plein/Lorsque le contact est coupé/Réinitialisation manuelle* ¹
	“Délai de réinitialisation” du Trajet B	Modifie les réglages de remise à zéro du compteur quotidien B, de l'économie moyenne de carburant B, de la vitesse moyenne B et du temps écoulé B.	Lors du plein/Lorsque le contact est coupé/Réinitialisation manuelle* ¹
	Couleur du rétroéclairage consommation	Modifie la couleur de l'économètre.	Aléatoire/Bleu/Violet/Rose/ Rouge/Ambre/Jaune/Blanc* ¹
	Rétroéclairage consommation	Active et désactive la couleur du compteur.	Activé* ¹ /Désactivé

*1 : réglage par défaut

Groupe	Fonctions personnalisées	Description	Réglages possibles
Configuration compteur	Ecran arrêt auto ralenti	Sélectionne l'activation ou non de l'affichage de l'arrêt automatique au ralenti.	Activé**/Désactivé
	Unité de mesure de vitesse*	Permet de modifier l'affichage du réglage de la vitesse du véhicule sur l'écran multi-informations.	km/h/mpH*1
	Unité de mesure de distance*	Modifie la valeur affichée sur l'écran multi-informations.	km/miles*1
Infos maintenance*	Réinitialiser entretien	Réinitialiser le ou les éléments du système de rappel d'entretien.	Annuler/Tous les éléments échus/ Elément A uniquement/ Elément B uniquement/ Elément 0 uniquement/ Elément 1 uniquement/ Elément 2 uniquement/ Elément 3 uniquement/ Elément 4 uniquement/ Elément 5 uniquement/ Elément 6 uniquement/ Elément 7 uniquement/ Elément 8 uniquement/ Elément 9 uniquement
Réglage d'éclairage	Délai désactivation automatique phares	Modifie la durée pendant laquelle l'éclairage extérieur reste allumé après la fermeture de la porte côté conducteur.	60 sec/30 sec/15 sec*1/0 sec
Tout par défaut	—	Annule/réinitialise tous les réglages personnalisés par défaut.	Annuler/ OK

*1 : réglage par défaut

■ Exemple de personnalisation des réglages

Les étapes pour placer "Délai de réinitialisation" du Trajet A sur **Lors du plein** sont indiquées ci-dessous. Le réglage par défaut du "Délai de réinitialisation" du Trajet A est **Réinitialisation manuelle**.

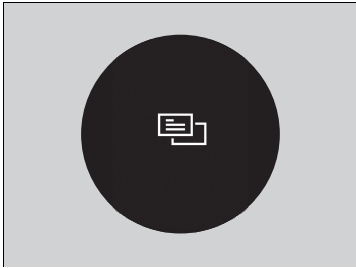

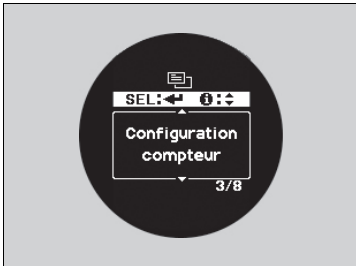

1. Appuyer sur la touche ▲①/▼ jusqu'à ce que la fonction [icône] (personnaliser les réglages) apparaisse à l'écran, puis appuyer sur la touche **SEL/RESET**.

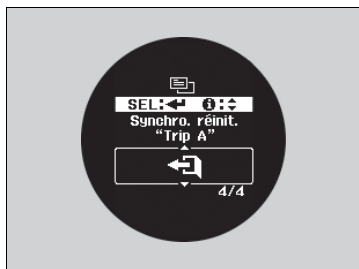

2. Appuyer sur la touche ▲①/▼ jusqu'à ce que **Configuration compteur** s'affiche à l'écran.
3. Appuyer sur le bouton **SEL/RESET**.



4. Appuyer sur la touche /▼ jusqu'à ce que **"Délai de réinitialisation" du Trajet A** s'affiche à l'écran, puis appuyer sur le bouton **SEL/RESET**.

▶ L'affichage passe à l'écran des réglages personnalisés, où il est possible de sélectionner **Lors du plein, Réinitialisation manuelle, Lorsque le contact est coupé** ou  (Quitter).

5. Appuyer sur la touche /▼ et sélectionner **Lors du plein**, puis appuyer sur la touche **SEL/RESET**.

▶ L'écran de réglage **Lors du plein** apparaît, puis l'affichage revient à l'écran du menu de personnalisation.

6. Appuyer sur la touche /▼ jusqu'à ce que  (Quitter) apparaisse à l'écran, puis appuyer sur la touche **SEL/RESET**.

7. Répéter l'étape 6 jusqu'à revenir à l'écran normal.

Commandes

Ce chapitre explique comment utiliser les diverses commandes nécessaires à la conduite.



Horloge	138
Verrouillage et déverrouillage des portes	
Types de clés et fonctions.....	140
Signal de la télécommande d'accès sans clé trop faible*	143
Verrouillage/déverrouillage des portes de l'extérieur ...	144
Verrouillage/déverrouillage des portes de l'intérieur.....	150
Verrous de sécurité pour enfants.....	152
Ouverture et fermeture du hayon	153
Système de sécurité	
Système d'immobilisation.....	156
Alarme du système de sécurité*	156
Super-verrouillage*	158
Ouverture et fermeture des vitres	159

Utilisation des commutateurs autour du volant

Modèles sans système d'accès sans clé	
Commutateur d'allumage	161
Modèles avec système d'accès sans clé	
Touche ENGINE START/STOP	162
Comparaison entre la position du contacteur d'allumage et le mode d'alimentation.....	165
Clignotants	166
Commutateurs d'éclairage	167
Antibrouillards.....	169
Système de prise en charge des feux de route*	172
Feux de jour	174
Dispositif de réglage de la hauteur des phares.....	171
Essuie-glaces et lave-glaces.....	175
Commande d'intensité lumineuse	178

Désembueur arrière/ Rétroviseur extérieur chauffant*	179
Réglage du volant de direction	180
Réglage des rétroviseurs	
Rétroviseur	181
Rétroviseurs extérieurs électriques.....	182
Réglage des sièges	
Réglage de la position des sièges.....	183
Sièges arrière.....	190
Eclairage intérieur/Équipement de confort intérieur	194
Circuit de chauffage et de refroidissement*	
Utilisation des bouches d'aération, du chauffage et de la climatisation	204
Système de commande de la climatisation*	
Utilisation de la commande automatique de la climatisation.....	208
Capteurs de la commande automatique de la climatisation.....	212

* Non disponible sur tous les modèles

Réglage de l'horloge



Le réglage de l'heure peut s'effectuer sur l'affichage de l'horloge avec le contacteur d'allumage en position MARCHÉ *1.

Réglage de l'heure

Modèles avec affichage du système audio

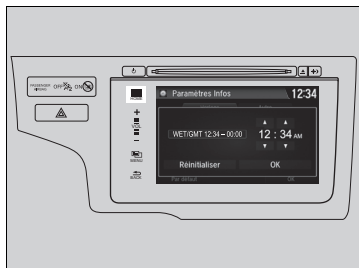
■ A l'aide du menu Paramètres sur l'écran Audio/Informations



1. Sélectionner l'icône  (HOME), puis sélectionner **Paramètres**.
2. Sélectionner **Info, Horloge**, puis **Réglage de l'horloge**.
3. Régler les heures et les minutes en sélectionnant  / .
4. Sélectionner **OK** pour régler l'heure.

» Réglage de l'horloge

Modèles avec affichage du système audio

L'horloge sur l'écran multi-informations est réglée automatiquement en même temps que l'affichage de l'horloge du système audio.

L'affichage de l'horloge peut être personnalisé au format 12 heures ou 24 heures.

➤ **Fonctions personnalisées** P. 316

Il est possible d'activer et de désactiver l'affichage de l'horloge.

➤ **Fonctions personnalisées** P. 316

L'horloge est automatiquement mise à jour lorsque le smartphone du conducteur est connecté au système audio.

*1 : les modèles équipés du système d'accès sans clé ont une touche **ENGINE START/STOP** au lieu d'un contacteur d'allumage.

Modèles avec système audio couleur

■ Utilisation du bouton MENU/HORLOGE

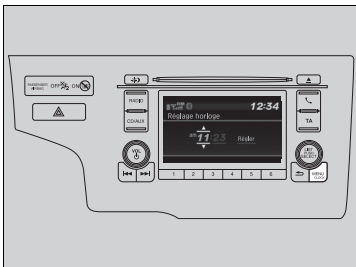

1. Appuyer longuement sur **MENU/CLOCK**.
▶ **Réglage horloge** est sélectionné.
2. Tourner pour modifier l'heure, puis appuyer sur .
3. Tourner pour modifier les minutes, puis appuyer sur .
4. Pour valider la sélection, tourner et sélectionner **Régler**, puis appuyer sur .

» Réglage de l'heure

Modèles avec système audio couleur

Ces informations indiquent comment utiliser le bouton **LIST/SELECT** (Sélection).

Tourner pour sélectionner.

Appuyer sur pour valider.

L'affichage de l'horloge peut être personnalisé au format 12 heures ou 24 heures.

➤ **Fonctions personnalisées** P. 307

Il est possible d'activer et de désactiver l'affichage de l'horloge.

➤ **Fonctions personnalisées** P. 307

Vous pouvez également sélectionner **Réglage horloge** en appuyant sur le bouton **MENU/CLOCK**.

Tourner pour sélectionner **Réglage horloge**, puis appuyer sur .

L'horloge sur l'écran multi-informations est réglée automatiquement en même temps que l'affichage de l'horloge du système audio.

■ Réglage du fuseau horaire

Modèles avec affichage du système audio

■ A l'aide du menu Paramètres sur l'écran Audio/Informations

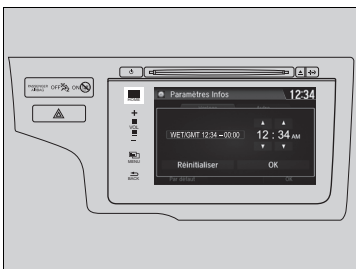

1. Sélectionner l'icône (**HOME**), puis sélectionner **Paramètres**.
2. Sélectionner **Info, Horloge**, puis **Fuseau horaire**.
3. Sélectionner le fuseau horaire souhaité.

Types de clés et fonctions

Ce véhicule est livré avec les clés suivantes :

Clés

Télécommande d'accès sans clé*



Clé rétractable*



Utiliser la clé pour démarrer et arrêter le moteur, ainsi que pour verrouiller et déverrouiller* toutes les portes et le hayon.

Les portes et le hayon peuvent également être verrouillés et déverrouillés à l'aide de la télécommande ou du système d'accès sans clé*.

Types de clés et fonctions

Toutes les clés sont équipées d'un système d'immobilisation. Le système d'immobilisation permet de protéger le véhicule contre le vol.

Système d'immobilisation P. 156

Les clés contiennent des dispositifs électroniques de précision.

Respecter les conseils suivants pour éviter tout dommage aux dispositifs électroniques :

- Ne pas laisser les clés à la lumière directe du soleil ou dans des endroits où la température ou l'humidité est élevée.
- Ne pas faire tomber les clés, ni poser d'objets lourds dessus.
- Conserver les clés à l'abri des liquides.
- Ne pas démonter les clés sauf pour remplacer la pile.

Si les circuits de clés sont endommagés, il est possible que le moteur ne puisse pas démarrer et que la télécommande/le système d'accès sans clé* ne fonctionne pas.

Si les clés ne fonctionnent pas correctement, les faire vérifier par un réparateur agréé.

■ Télécommande d'accès sans clé*

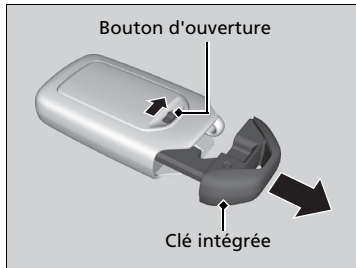

La clé intégrée peut être utilisée pour verrouiller/déverrouiller les portes lorsque la pile de la télécommande d'accès sans clé est déchargée et que le verrouillage/déverrouillage centralisé des portes est désactivé.

Pour retirer la clé intégrée, l'extraire en faisant coulisser le bouton d'ouverture. Pour remettre la clé intégrée, l'enfoncer dans la télécommande jusqu'à ce qu'elle produise un déclic.

■ Clés rétractables*

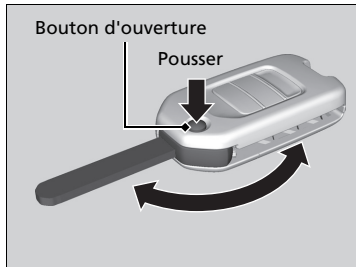

La clé se replie dans la télécommande.

1. Appuyer sur le bouton de déverrouillage pour dégager la clé de la télécommande.
 - Veiller à déployer la clé complètement.
2. Pour fermer la clé, appuyer sur le bouton de déverrouillage, puis pousser la clé dans la télécommande jusqu'à ce qu'un déclic soit perceptible.

☒ Clés rétractables*

Si la clé ne peut être complètement déployée, il est possible que le système d'immobilisation ne puisse pas fonctionner correctement et que le moteur ne puisse pas démarrer. Éviter de toucher la clé lorsqu'elle se déploie ou se rétracte.

* Non disponible sur tous les modèles

■ Etiquette de numéro de clé

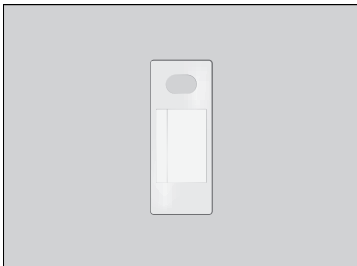

Elle comporte un numéro nécessaire en cas d'achat d'une clé de rechange.

▣ Etiquette de numéro de clé

Conserver l'étiquette de numéro de clé séparément de la clé, dans un endroit sûr, hors du véhicule.
Contacter un réparateur agréé pour acheter une clé supplémentaire.

Contacter un réparateur agréé si la clé est perdue et que le moteur ne peut pas être démarré.

Signal de la télécommande d'accès sans clé trop faible *

Le véhicule émet des ondes radio pour localiser la télécommande d'accès sans clé lors du verrouillage/déverrouillage des portes et du hayon ou du démarrage du moteur.

Dans les cas suivants, le verrouillage/déverrouillage des portes et du hayon ou le démarrage du moteur peut être neutralisé ou le fonctionnement peut être instable :

- Des ondes radio puissantes sont émises par un équipement proche.
- La télécommande d'accès sans clé est portée avec un équipement de télécommunications, un ordinateur portable, un téléphone mobile ou un dispositif sans fil.
- Un objet métallique touche ou couvre la télécommande d'accès sans fil.

☒ Signal de la télécommande d'accès sans clé trop faible *

La communication entre la télécommande d'accès sans clé et le véhicule décharge la pile de l'accès sans clé.

La pile dure environ deux ans, mais cette durée varie selon la régularité de l'utilisation.

La pile se recharge chaque fois que la télécommande d'accès sans clé reçoit des ondes radio puissantes. Éviter de la placer près d'appareils électriques tels que des téléviseurs et des ordinateurs.

Verrouillage/déverrouillage des portes de l'extérieur

■ Utilisation du système d'accès sans clé*

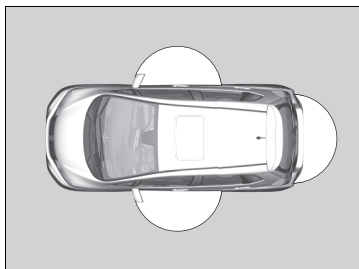

Lorsqu'on porte sur soi la télécommande d'accès sans clé, il est possible de verrouiller/déverrouiller les portes et le hayon.

Les portes peuvent être verrouillées/déverrouillées dans un rayon d'environ 80 cm de la poignée extérieure de porte. Le hayon peut être ouvert dans un rayon d'environ 80 cm du bouton de déverrouillage du hayon.

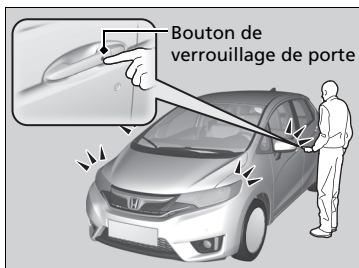

■ Verrouillage des portes et du hayon

Appuyer sur le bouton de déverrouillage de porte sur la porte avant ou le hayon.

- Certains feux extérieurs clignotent trois fois ; toutes les portes et le hayon se verrouillent et le système de sécurité s'arme.

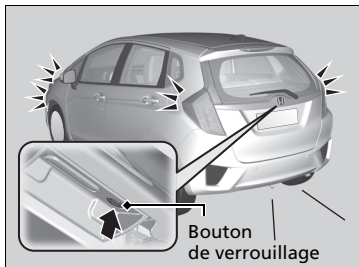

►► Utilisation du système d'accès sans clé*

- Ne jamais laisser la télécommande d'accès sans clé dans le véhicule en sortant du véhicule. Toujours l'emporter avec soi.
- Même si le conducteur ne porte pas la télécommande sur lui, il est possible de verrouiller/déverrouiller les portes et le hayon si une autre personne qui porte la télécommande se trouve dans la zone de portée de celle-ci.
- La porte peut se déverrouiller si la poignée de porte est couverte d'eau par de fortes pluies ou dans un portique de lavage automatique de voitures si la télécommande se trouve dans la zone de portée.
- Si la poignée de porte avant est saisie avec une main gantée, le capteur de porte peut réagir plus lentement ou ne pas réagir du tout à la demande de déverrouillage.
- La porte ne peut pas être déverrouillée en saisissant la poignée deux secondes après l'avoir verrouillée.
- La porte peut ne pas s'ouvrir si elle est tirée juste après avoir saisi la poignée de porte. Saisir de nouveau la poignée et s'assurer que la porte est déverrouillée avant de tirer la poignée.
- Même dans un rayon de 80 cm, il peut ne pas être possible de verrouiller/ déverrouiller les portes et le hayon avec la télécommande si elle se trouve au-dessus ou au-dessous de la poignée extérieure.
- La télécommande peut ne pas fonctionner si elle est trop près de la porte ou de la vitre de porte.

Si la distance de fonctionnement de la télécommande varie, le niveau de charge de la pile est probablement faible.

Remplacer la pile dès que possible.

Si la LED ne s'allume pas lorsqu'une touche est enfoncée, la pile ne fonctionne plus.

► Remplacement de la pile bouton P. 521

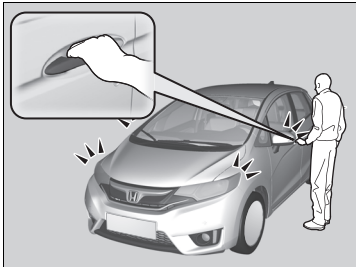

■ Déverrouillage des portes et du hayon

Saisir la poignée de porte avant :

- Toutes les portes et le hayon se déverrouillent.
- Certains éclairages extérieurs clignotent une fois.

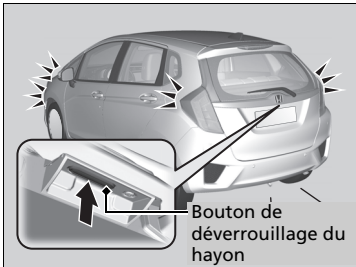

Appuyer sur le bouton d'ouverture du hayon :

- Toutes les portes et le hayon se déverrouillent.
- Certains éclairages extérieurs clignotent une fois.

☒ **Utilisation de la poignée extérieure/du bouton d'ouverture du hayon** P. 154

☒ Utilisation du système d'accès sans clé*

Si une porte ou le hayon n'est pas ouvert(e) dans les 30 secondes suivant le déverrouillage du véhicule, les portes et le hayon se verrouillent automatiquement.

■ Utilisation de la télécommande

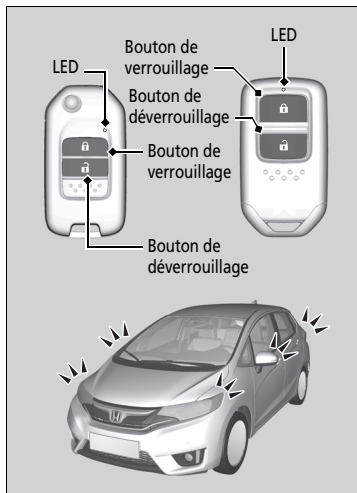

■ Verrouillage des portes

Appuyer sur le bouton de verrouillage.

- Certains éclairages extérieurs clignotent trois fois ; toutes les portes et le hayon se verrouillent et le système de sécurité* s'arme.

►► Utilisation de la télécommande

Si une porte ou le hayon n'est pas ouvert(e) dans les 30 secondes suivant le déverrouillage du véhicule au moyen de la télécommande, les portes se reverrouillent automatiquement.

Si le commutateur de plafonnier est dans la position d'activation par les portes, les lampes d'éclairage intérieur s'allument lorsque la touche de déverrouillage est enfoncée. Aucune porte ne s'ouvre : l'éclairage s'éteint progressivement au bout de 30 secondes. Portes reverrouillées à l'aide de la télécommande : l'éclairage s'éteint immédiatement.

➤ **Éclairage intérieur** P. 194

■ Déverrouillage des portes

Appuyer sur le bouton de déverrouillage.

- Certains feux extérieurs clignotent deux fois et toutes les portes et le hayon se déverrouillent.

» Utilisation de la télécommande

La télécommande utilise des signaux à faible puissance, le cadre environnant peut donc en influencer la portée.

Modèles sans système d'accès sans clé

La télécommande ne fonctionne pas lorsque la clé est dans le contacteur d'allumage.

Modèles avec système d'accès sans clé

Il est possible de verrouiller ou de déverrouiller les portes à l'aide de la télécommande ou du système d'accès sans clé uniquement si le mode l'alimentation est réglé sur MOTEUR COUPE.

Tous les modèles

La télécommande ne verrouille pas le véhicule lorsqu'une porte ou le hayon est ouvert(e).

Si la distance de fonctionnement de la télécommande varie, le niveau de charge de la pile est probablement faible.

Remplacer la pile dès que possible.

Si la LED ne s'allume pas lorsqu'une touche est enfoncée, la pile ne fonctionne plus.

➤ **Remplacement de la pile bouton** P. 520

Verrouillage/déverrouillage des portes avec une clé

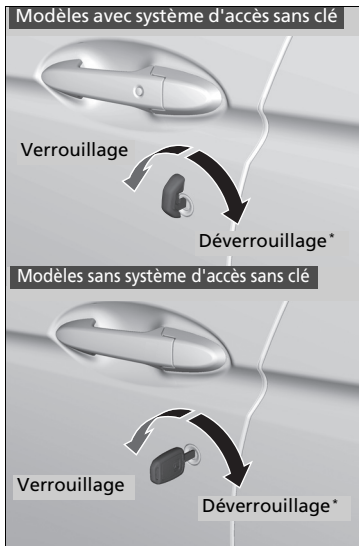

Insérer la clé complètement et la tourner.

Verrouillage/déverrouillage des portes avec une clé

Lorsque la porte conducteur est verrouillée/déverrouillée* avec la clé, toutes les autres portes et le hayon sont verrouillés/déverrouillés* en même temps.

Un déverrouillage des portes avec la clé déclenche* l'alarme du système de sécurité. Toujours déverrouiller les portes avec la télécommande ou le système d'accès sans clé*.

Modèles avec clé rétractable

En cas d'utilisation d'une clé rétractable, s'assurer qu'elle est complètement déployée.

■ Verrouillage d'une porte sans utiliser de clé

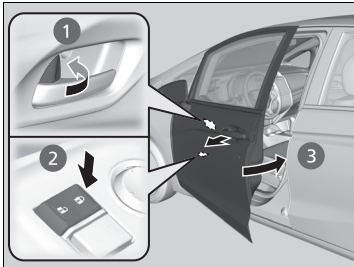

■ Verrouillage de la porte conducteur

Pousser la languette de blocage vers l'avant **1** ou pousser le commutateur de verrouillage centralisé dans le sens du verrouillage **2** puis tirer et maintenir la poignée extérieure de porte **3**. Fermer la porte puis relâcher la poignée.

■ Verrouillage des portes passager

Pousser la languette de verrouillage vers l'avant et fermer la porte.

■ Système de prévention d'oubli des clés à l'intérieur

Modèles sans système d'accès sans clé

Il est impossible de verrouiller les portes et le hayon lorsque la clé est dans le contacteur d'allumage.

Modèles avec système d'accès sans clé

Les portes et le hayon ne peuvent être verrouillés lorsque la télécommande d'accès sans clé se trouve à l'intérieur du véhicule.

☒ Verrouillage d'une porte sans utiliser de clé

Lorsque la porte conducteur est verrouillée, toutes les autres portes et le hayon sont verrouillés en même temps. Pour éviter d'enfermer la clé dans le véhicule, veiller à la garder dans la main avant de verrouiller la porte.

Verrouillage/déverrouillage des portes de l'intérieur

■ Utilisation de la languette de verrouillage

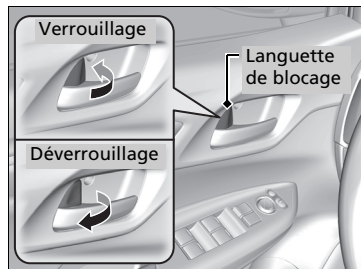

■ Verrouillage d'une porte

Pousser la languette de verrouillage vers l'avant.

■ Déverrouillage d'une porte

Tirer la languette de verrouillage vers l'arrière.

☞ Utilisation de la languette de verrouillage

Lorsque la porte est verrouillée/déverrouillée au moyen de la languette de blocage de la porte conducteur, toutes les autres portes et le hayon se verrouillent/déverrouillent en même temps.

■ Déverrouillage à l'aide de la poignée intérieure de porte avant

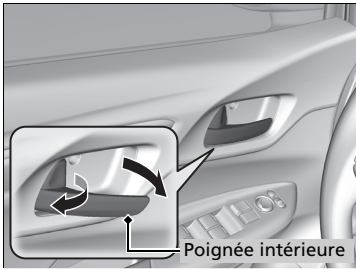

Tirer la poignée intérieure de porte avant.

- Une seule manœuvre déverrouille et ouvre la porte.

Déverrouiller et ouvrir la porte conducteur à l'aide de la poignée intérieure déverrouille toutes les autres portes.

■ Utilisation du commutateur principal de verrouillage centralisé des portes

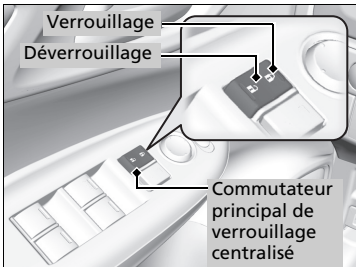

Appuyer sur le commutateur principal de verrouillage centralisé des portes comme indiqué pour verrouiller ou déverrouiller toutes les portes et le hayon.

☒ Déverrouillage à l'aide de la poignée intérieure de porte avant

Les poignées intérieures des portes avant sont conçues pour permettre aux occupants des sièges avant d'ouvrir la porte en une seule manœuvre.

Cependant, cette fonction exige que les occupants des sièges avant ne tirent jamais une poignée intérieure de porte avant pendant la marche du véhicule.

Les enfants doivent toujours voyager à l'arrière, où les portes sont munies de verrous de sécurité pour enfants.

☒ **Verrous de sécurité pour enfants** P. 152

☒ Utilisation du commutateur principal de verrouillage centralisé des portes

Lorsque l'on verrouille/déverrouille la porte conducteur à l'aide de l'interrupteur de verrouillage centralisé, toutes les autres portes et le hayon sont verrouillés/ déverrouillés simultanément.

Verrous de sécurité pour enfants

Les verrous de sécurité pour enfants empêchent l'ouverture des portes arrière à partir de l'intérieur quelle que soit la position de la languette de verrouillage.

■ Réglage des verrous de sécurité pour enfants

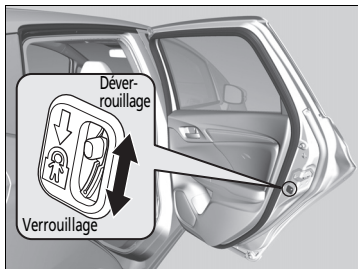

Faire glisser le levier de la porte arrière en position verrouillage et fermer la porte.

■ Pour ouvrir la porte

Ouvrir la porte à l'aide de la poignée extérieure.

» Verrous de sécurité pour enfants

Pour ouvrir la porte de l'intérieur lorsque le verrou de sécurité pour enfants est activé, mettre la languette de verrouillage en position déverrouillage, baisser la vitre arrière, sortir la main et tirer sur la poignée extérieure de porte.

Précautions à prendre lors de l'ouverture/de la fermeture du hayon

Veiller à ce qu'aucun individu ni aucun objet ne se trouve à proximité du hayon avant de l'ouvrir ou de le fermer.

■ Ouverture du hayon

- Ouvrir le hayon au maximum.
 - ▶ Lorsqu'il n'est pas complètement ouvert, le hayon peut se rabattre accidentellement.
- Prendre des précautions par grand vent. Le vent peut entraîner la fermeture du hayon.

■ Fermeture du hayon

Garder le hayon fermé pendant la marche pour :

- ▶ Eviter des dommages éventuels.
- ▶ Empêcher les gaz d'échappement de pénétrer dans le véhicule.
 - ☒ **Monoxyde de carbone** P. 81

☒ Précautions à prendre lors de l'ouverture/de la fermeture du hayon

Veiller à ne pas se cogner la tête contre le hayon et à ne pas laisser les mains entre le hayon et le compartiment à bagages lors de la fermeture du hayon.

Lorsque des bagages sont placés dans ou sortis du compartiment à bagages alors que le moteur tourne au ralenti, ne pas se tenir devant le tuyau d'échappement. Il existe un risque de brûlure.

Ne pas laisser de passager prendre place dans le compartiment à bagages. Il existe un risque de blessure dû à un freinage sévère, à une accélération brutale ou à une collision.

Utilisation de la poignée extérieure/du bouton d'ouverture du hayon

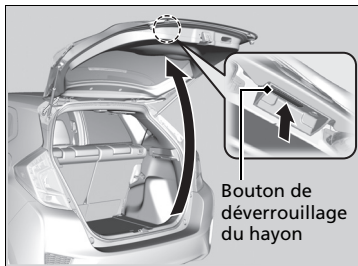

Bouton de déverrouillage du hayon

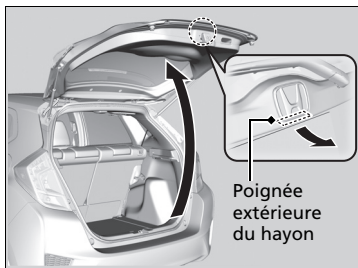

Poignée extérieure du hayon

Modèles avec système d'accès sans clé

Lorsque toutes les portes sont déverrouillées, le hayon l'est également. Appuyer sur le bouton d'ouverture du hayon et soulever le hayon pour l'ouvrir.

Même si le hayon est verrouillé, il est possible d'ouvrir le hayon si l'on porte la télécommande sur soi.

Modèles sans système d'accès sans clé

Lorsque toutes les portes sont déverrouillées, le hayon l'est également.

Tirer la poignée extérieure du hayon vers le haut et la soulever pour ouvrir le hayon.

Utilisation de la poignée extérieure/du bouton d'ouverture du hayon

Modèles avec système d'accès sans clé

- Ne jamais laisser la télécommande d'accès sans clé dans le véhicule en sortant du véhicule. Toujours l'emporter avec soi.
- Une personne qui ne porte pas la télécommande d'accès sans clé sur elle peut déverrouiller le hayon si la personne qui porte la télécommande se trouve à portée.

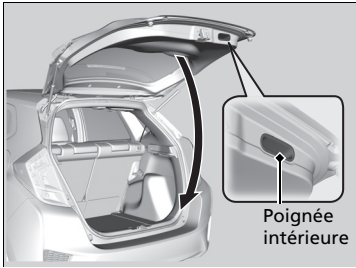

Tous les modèles

Pour fermer le hayon, saisir la poignée intérieure, tirer le hayon vers le bas et pousser sur le hayon depuis l'extérieur.

Systeme d'immobilisation

Le systeme d'immobilisation empêche une clé qui n'a pas été pré-enregistrée de démarrer le moteur. Chaque clé contient des émetteurs électroniques qui utilisent des signaux électroniques pour vérifier la clé.

Respecter les consignes suivantes lors de l'insertion de la clé dans le contacteur d'allumage ou de l'utilisation de la touche **ENGINE START/STOP** :

- Ne pas approcher d'objets émettant de fortes ondes radio du contacteur d'allumage ou de la touche **ENGINE START/STOP**.
- Veiller à ce que la clé ne soit pas couverte par un objet métallique et qu'elle ne touche pas un objet métallique.
- Ne pas approcher du contacteur d'allumage une clé appartenant au système d'immobilisation d'un autre véhicule.

Alarme du système de sécurité*

L'alarme du système de sécurité s'active lorsque les portes, le hayon ou le capot sont ouverts sans la télécommande ou sans le système d'accès sans clé.

■ Lorsque l'alarme du système de sécurité s'active

L'avertisseur sonore retentit par intermittence et les clignotants clignotent.

■ Pour désactiver l'alarme du système de sécurité

Déverrouiller le véhicule à l'aide de la télécommande ou du système d'accès sans clé, ou mettre le contacteur d'allumage en position MARCHÉ *1. Le système, ainsi que l'avertisseur sonore et les feux clignotants, sont désactivés.

*1 : les modèles équipés du système d'accès sans clé ont une touche **ENGINE START/STOP** au lieu d'un contacteur d'allumage.

* Non disponible sur tous les modèles

» Systeme d'immobilisation

REMARQUE

Si la clé de contact est laissée dans le véhicule, celui-ci risque d'être volé ou de se déplacer inopinément. Toujours conserver la clé de contact sur soi lorsque le véhicule est laissé sans surveillance.

Si le système ne reconnaît pas le codage de la clé plusieurs fois de suite, contacter un réparateur agréé. Contacter un réparateur agréé en cas de perte de la clé et d'impossibilité de démarrage du moteur.

Ne pas modifier le système ni y ajouter d'autres dispositifs. Cela pourrait endommager le système et rendre le véhicule inutilisable.

» Alarme du système de sécurité*

L'alarme de sécurité retentit pendant 30 secondes, puis le système se réinitialise. Si la cause de l'alarme est toujours présente, l'alarme se déclenchera plusieurs fois de suite à intervalles de 5 secondes environ.

■ Armement de l'alarme du système de sécurité

L'alarme du système de sécurité s'arme automatiquement lorsque les conditions suivantes sont remplies :

- Contacteur d'allumage sur MARCHE **0***1.
- Le capot et le hayon sont fermés.
- Toutes les portes et le hayon sont verrouillés de l'extérieur avec la clé, la télécommande ou le système d'accès sans clé.

Modèles sans système d'accès sans clé

- La clé a été retirée du contacteur d'allumage.

■ Lorsque l'alarme du système de sécurité s'arme

Le témoin d'alarme du système de sécurité sur le tableau de bord clignote. Lorsque l'intervalle de clignotement change au bout de 15 secondes environ, l'alarme du système de sécurité est armée.

■ Pour désarmer l'alarme du système de sécurité

L'alarme du système de sécurité est désactivée lorsque le véhicule est déverrouillé à l'aide de la télécommande ou du système d'accès sans clé, ou lorsque le contacteur d'allumage est en position MARCHE **II***1. Le témoin d'alarme du système de sécurité s'éteint au même moment.

*1 : les modèles équipés du système d'accès sans clé ont une touche **ENGINE START/STOP** au lieu d'un contacteur d'allumage.

* Non disponible sur tous les modèles

☒ Alarme du système de sécurité *

Ne pas armer l'alarme du système de sécurité lorsqu'une personne se trouve à l'intérieur du véhicule ou qu'une vitre est ouverte. Le système peut se déclencher accidentellement lors du déverrouillage de la porte avec la languette de blocage.

Si la batterie est déchargée après l'armement de l'alarme du système de sécurité, l'alarme de sécurité peut se déclencher une fois la batterie rechargée ou remplacée. Si cette situation se produit, désactiver l'alarme du système de sécurité en déverrouillant une porte avec la télécommande ou le système d'accès sans clé.

Ne pas tenter de modifier ce système ou d'y ajouter un autre dispositif.

Ne pas déverrouiller la porte avec la clé. L'alarme du système de sécurité se déclenche.

Super-verrouillage*

Le super-verrouillage neutralise les languettes de verrouillage sur toutes les portes.

■ Pour activer le super-verrouillage

- Dans la porte conducteur, tourner la clé deux fois vers l'avant du véhicule en moins de cinq secondes.
- Appuyer deux fois en moins de cinq secondes sur la touche ANTIVOL de la télécommande.

Modèles avec système d'accès sans clé

- Appuyer deux fois sur le bouton de déverrouillage de porte sur la poignée de porte ou le hayon dans les cinq secondes.

■ Pour désactiver le super-verrouillage

Déverrouiller la porte conducteur à l'aide de la télécommande ou du système d'accès sans clé.

►► Super-verrouillage*

⚠ ATTENTION

Lorsque le super-verrouillage est activé, personne ne doit se trouver à l'intérieur du véhicule. La personne bloquée à l'intérieur peut souffrir gravement, voire mourir, de la chaleur générée par un éventuel stationnement au soleil du véhicule.

Avant d'activer le super-verrouillage, s'assurer que personne ne se trouve à l'intérieur.

Ne pas déverrouiller la porte avec la clé. L'alarme du système de sécurité se déclenche.

Ouverture/fermeture des vitres électriques

Les vitres électriques peuvent être ouvertes et fermées, lorsque le contacteur d'allumage est sur MARCHE *, à l'aide des commutateurs placés sur les portes. Les commutateurs du côté conducteur peuvent ouvrir et fermer toutes les vitres.

Le bouton de verrouillage des vitres électriques du côté conducteur doit être désactivé (pas enfoncé, témoin éteint) pour ouvrir et fermer les vitres à partir d'une position autre que le siège conducteur.

Lorsque le bouton de verrouillage des vitres électriques est enfoncé, le témoin s'allume et seule la vitre conducteur peut être actionnée. Activer le bouton de verrouillage des vitres électriques lorsqu'il y a des enfants dans le véhicule.

Ouverture/fermeture des vitres avec la fonction d'ouverture/fermeture automatique

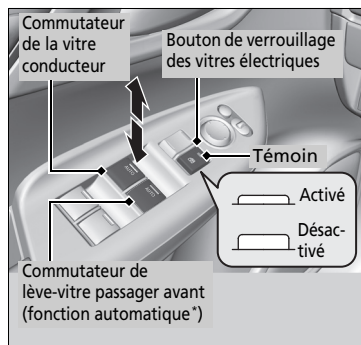

■ Fonctionnement automatique

Ouverture : Enfoncer le commutateur fermement.

Fermeture : Soulever le commutateur fermement.

La vitre s'ouvre ou se ferme complètement. Pour arrêter la vitre à tout moment, enfoncer ou soulever le commutateur brièvement.

■ Fonctionnement manuel

Ouverture : Pousser le commutateur légèrement vers le bas et le maintenir ainsi jusqu'à ce que la position souhaitée soit atteinte.

Fermeture : Tirer le commutateur légèrement vers le haut et le maintenir ainsi jusqu'à ce que la position souhaitée soit atteinte.

*1 : les modèles équipés du système d'accès sans clé ont une touche **ENGINE START/STOP** au lieu d'un contacteur d'allumage.

* Non disponible sur tous les modèles

⊗ Ouverture/fermeture des vitres électriques

⚠ ATTENTION

La fermeture d'une vitre électrique sur les mains ou les doigts peut causer de graves blessures.

Veiller à ce que les passagers soient éloignés des vitres avant de les fermer.

ATTENTION : Toujours conserver la clé de contact sur soi lorsque le véhicule est laissé (avec des occupants à bord).

Les vitres électriques peuvent être actionnées jusqu'à 10 minutes après que le contact a été mis sur ANTIVOL *. L'ouverture de l'une des portes avant annule cette fonction.

■ Inversion automatique

Si une vitre électrique détecte une résistance lors de la fermeture automatique, elle cesse de monter et redescend.

La fonction d'inversion automatique de la vitre conducteur est désactivée lorsque le commutateur de vitre est soulevé sans interruption.

La détection est interrompue par la fonction d'inversion automatique lorsque la vitre est presque fermée pour que cette dernière se ferme complètement.

■ Ouverture/fermeture des vitres sans la fonction d'ouverture/fermeture automatique

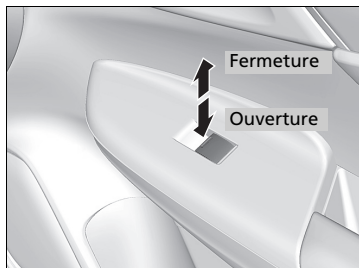

Ouverture : Pousser le commutateur légèrement vers le bas et le maintenir ainsi jusqu'à ce que la position souhaitée soit atteinte.

Fermeture : Tirer le commutateur légèrement vers le haut et le maintenir ainsi jusqu'à ce que la position souhaitée soit atteinte.

Modèles sans système d'accès sans clé

Commutateur d'allumage

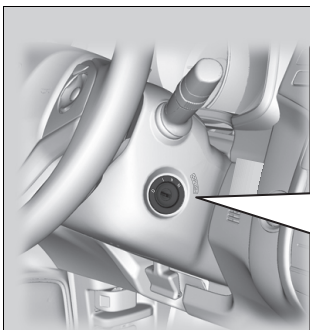

0 ANTIVOL : Insérer et retirer la clé dans cette position.

I ACCESSOIRES : Utiliser le système audio et les autres accessoires dans cette position.

II MARCHE : Position normale pendant la marche.

III DEMARRAGE : Position de démarrage du moteur. Le commutateur revient à la position MARCHE **II** lorsque la clé est relâchée.

Commutateur d'allumage

Modèles avec boîte de vitesses manuelle

⚠ ATTENTION

Le retrait de la clé du commutateur d'allumage en roulant bloque la direction. Ceci peut entraîner une perte de contrôle du véhicule.

Ne retirer la clé du commutateur d'allumage que lorsque le véhicule est stationné.

Modèles avec transmission à variation continue

Il n'est pas possible de retirer la clé, sauf si le levier de vitesses est sur **P**.

Tous les modèles

Si la porte conducteur est ouverte lorsque la clé est en position ANTIVOL **0** ou ACCESSOIRES **I**, le symbole suivant s'affiche sur l'écran multi-informations :

- Dans ANTIVOL **0** : symbole
- Dans ACCESSOIRES **I** : symbole

Si la clé ne peut pas passer de la position ANTIVOL **0** à la position ACCESSOIRES **I**, la tourner tout en tournant le volant d'un côté et de l'autre. Le volant se déverrouille et permet à la clé de tourner.

Modèles avec système d'accès sans clé

Touche ENGINE START/STOP

Changement du mode d'alimentation

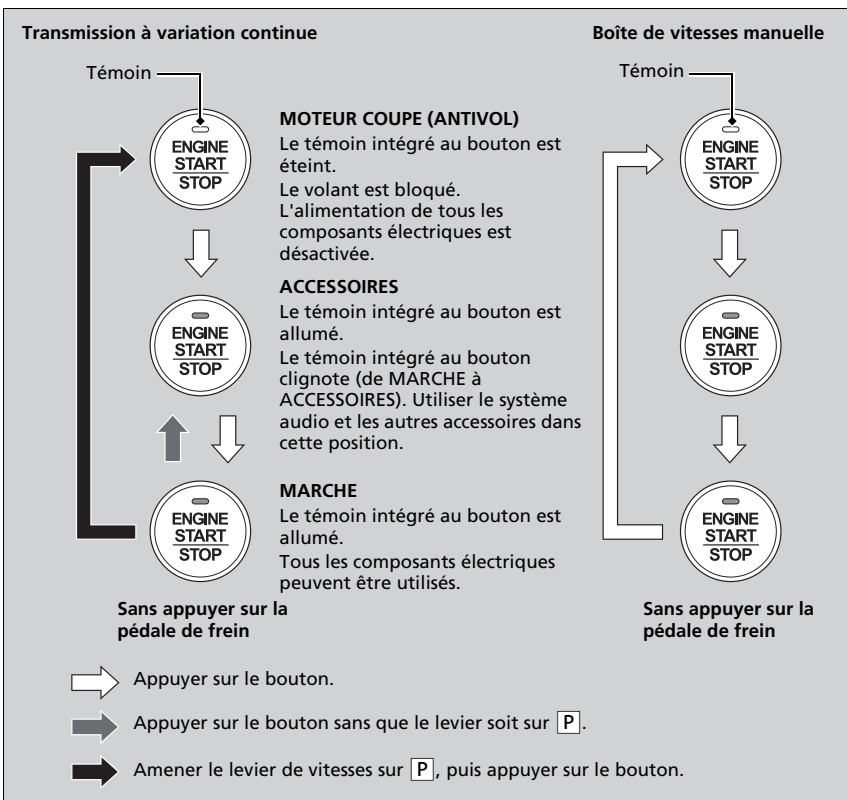

►► Touche ENGINE START/STOP

Rayon d'action de la touche ENGINE START/STOP

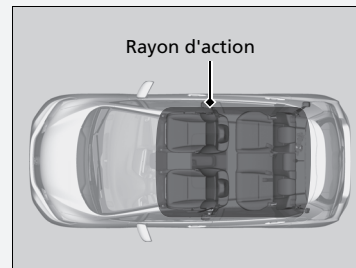

Il est possible de mettre le moteur en marche lorsque la télécommande d'accès sans clé est à l'intérieur du véhicule. Le moteur peut aussi fonctionner si la télécommande d'accès sans clé est près de la porte ou de la vitre, même à l'extérieur du véhicule.

Mode MARCHE :

Le témoin intérieur au bouton est éteint si le moteur est en marche.

Si la pile de la télécommande d'accès sans clé est faible, un avertisseur sonore retentit et le message  apparaît sur l'affichage multi-informations.

Si la pile de la télécommande d'accès sans clé est faible P. 552

■ Coupure automatique

Si le véhicule reste pendant 30 à 60 minutes le levier de vitesses en position **P***1 et le mode d'alimentation en mode ACCESSOIRES, le véhicule passe automatiquement au mode similaire au mode MOTEUR COUPE (ANTIVOL) pour éviter que la batterie ne se décharge.

Dans ce mode :

le volant ne se bloque pas.

Il est impossible de verrouiller ou de déverrouiller les portes à l'aide de la télécommande ou du système d'accès sans clé.

Appuyer sur la touche **ENGINE START/STOP** pour passer au mode MOTEUR COUPE (ANTIVOL).

🔍 **Changement du mode d'alimentation P. 162**

🔍 Touche ENGINE START/STOP

Ne jamais laisser le mode d'alimentation sur ACCESSOIRES ou MARCHE en sortant du véhicule.

Si le mode d'alimentation ne passe pas de MOTEUR COUPE à ACCESSOIRES, appuyer sur la touche **ENGINE START/STOP** tout en déplaçant le volant vers la gauche et vers la droite. Le volant se déverrouille et permet au mode de changer.

*1 : Modèles avec transmission à variation continue

■ Rappel concernant le mode d'alimentation

Si le conducteur ouvre sa porte lorsque le mode d'alimentation est réglé sur ACCESSOIRES, un signal sonore d'avertissement retentit.

■ Rappel concernant la télécommande d'accès sans clé

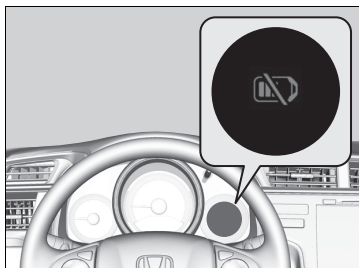

Les signaux sonores d'avertissement peuvent retentir à l'intérieur et/ou à l'extérieur du véhicule pour rappeler au conducteur que la télécommande d'accès sans clé ne se trouve pas dans le véhicule. Si le signal sonore d'avertissement continue alors que la télécommande se trouve de nouveau dans le véhicule, la mettre dans son rayon d'action.

■ Lorsque le mode d'alimentation est sur MARCHÉ

Si la télécommande d'accès sans clé est sortie du véhicule et que la porte du conducteur est fermée, les signaux sonores d'avertissement retentissent à l'intérieur et à l'extérieur du véhicule. Un symbole d'avertissement s'affiche sur l'écran multi-informations pour informer le conducteur à l'intérieur du véhicule que la télécommande se trouve à l'extérieur.

■ Lorsque le mode d'alimentation est sur ACCESSOIRES

Si la télécommande d'accès sans clé est sortie du véhicule et que toutes les portes sont fermées, un signal sonore d'avertissement retentit à l'extérieur du véhicule.

☒ Rappel concernant la télécommande d'accès sans clé









Lorsque la télécommande d'accès sans clé se trouve dans le rayon d'action du système et que la porte du conducteur est fermée, la fonction d'avertissement est annulée.

Si la télécommande d'accès sans clé est sortie du véhicule après le démarrage du moteur, le mode de la touche **ENGINE START/STOP** ne peut plus être modifié et le moteur ne peut plus redémarrer. Toujours s'assurer que la télécommande se trouve dans le véhicule lors de l'utilisation de la touche **ENGINE START/STOP**.

Si l'on sort la télécommande d'accès sans clé par une vitre, le signal sonore d'avertissement ne se déclenche pas.

Ne pas mettre la télécommande d'accès sans clé sur le tableau de bord ou dans la boîte à gants. Cela peut provoquer la désactivation du signal sonore d'avertissement. Dans certaines autres conditions qui peuvent empêcher le véhicule de localiser la télécommande, le signal sonore d'avertissement peut également se désactiver, même si la télécommande se trouve dans le rayon d'action du système.

Comparaison entre la position du contacteur d'allumage et le mode d'alimentation

Position du contacteur d'allumage	ANTIVOL 0 	ACCESSOIRES I 	MARCHE II 	DEMARRAGE III 
Sans système d'accès sans clé	<ul style="list-style-type: none"> Le moteur et le contact sont coupés. Le volant est bloqué. Aucun composant électrique ne peut être utilisé. 	<ul style="list-style-type: none"> Le moteur est coupé. Certains composants électriques, tels que le système audio et la prise d'alimentation des accessoires, peuvent être utilisés. 	<ul style="list-style-type: none"> Position normale de la clé pendant la conduite. Tous les composants électriques peuvent être utilisés. 	<ul style="list-style-type: none"> Utiliser cette position pour faire démarrer le moteur. Le contacteur d'allumage revient en position MARCHE II au relâchement de la clé.
Mode d'alimentation	MOTEUR COUPE (ANTIVOL) 	ACCESSOIRES 	MARCHE   Le témoin est : allumé/éteint	DEMARRAGE 
Avec système d'accès sans clé et touche ENGINE START/STOP	Témoin : éteint <ul style="list-style-type: none"> Le moteur et le contact sont coupés. Le volant est bloqué. Aucun composant électrique ne peut être utilisé. 	Témoin : allumé ou clignotant <ul style="list-style-type: none"> Le moteur est coupé. Certains composants électriques, tels que le système audio et la prise d'alimentation des accessoires, peuvent être utilisés. 	Témoin : allumé (moteur coupé) éteint (moteur en marche) <ul style="list-style-type: none"> Tous les composants électriques peuvent être utilisés. 	Témoin : éteint <ul style="list-style-type: none"> Le mode revient automatiquement en position MARCHE après le démarrage du moteur.

Clignotants

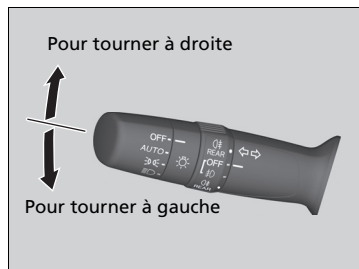

Les clignotants peuvent être utilisés lorsque le contacteur d'allumage est sur MARCHE *1.

■ Changement de file

Lorsqu'on relève ou qu'on abaisse brièvement le levier de clignotants, les clignotants et le témoin de clignotants clignotent trois fois.

Cette fonction peut être utilisée pour signaler un changement de file.

*1 : les modèles équipés du système d'accès sans clé ont une touche **ENGINE START/STOP** au lieu d'un contacteur d'allumage.

Commutateurs d'éclairage

■ Fonctionnement manuel

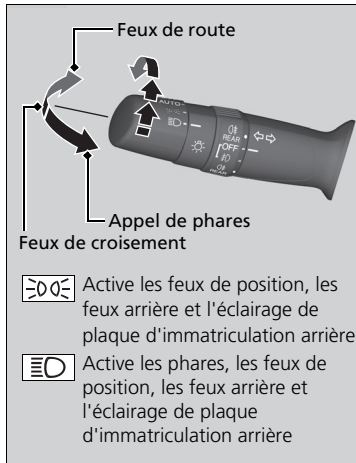

Le commutateur d'éclairage allume et éteint les feux quelle que soit la position du contacteur d'allumage*1.

■ Feux de route

Pousser le levier vers l'avant jusqu'à ce qu'un déclic se fasse entendre.

■ Feux de croisement

Pour passer des feux de route aux feux de croisement, tirer le levier vers l'arrière.

■ Appel de phares

Tirer le levier en arrière et le relâcher.

» Commutateurs d'éclairage

Modèles sans système d'accès sans clé

Si la clé de contact est retirée du contacteur d'allumage alors que les feux sont allumés, un signal d'avertissement retentit à l'ouverture de la porte conducteur.

Modèles avec système d'accès sans clé

Si le mode d'alimentation reste MOTEUR COUPE (ANTIVOL) alors que les feux sont allumés, un signal sonore retentit à l'ouverture de la porte conducteur.

Si le niveau détecté des phares est anormal, faire inspecter le véhicule par un concessionnaire agréé.

Ne pas laisser les phares allumés lorsque le moteur est arrêté afin de ne pas décharger la batterie.

*1 : les modèles équipés du système d'accès sans clé ont une touche **ENGINE START/STOP** au lieu d'un contacteur d'allumage.

■ Commande d'éclairage automatique

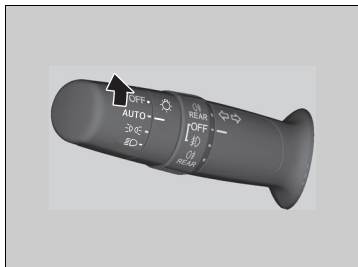

La commande d'éclairage automatique peut être utilisée lorsque le contacteur d'allumage est sur **MARCHE** *1.

Lorsque le commutateur d'éclairage est tourné sur **AUTO**, les phares et les autres feux extérieurs s'allument et s'éteignent en fonction de la luminosité ambiante.

■ Fonction d'extinction automatique des feux

Les phares, tous les autres feux extérieurs et les témoins du tableau de bord s'éteignent 15 secondes après avoir retiré la clé ou mis le mode d'alimentation sur MOTEUR COUPE (ANTIVOL), pris la télécommande avec soi et fermé la porte conducteur.

Cependant, lorsque le commutateur est en position , les feux de position restent allumés.

Si le contacteur d'allumage est mis sur ANTIVOL *1 et si la commande des phares est activée mais qu'aucune porte n'est ouverte, les feux s'éteignent au bout de 10 minutes (3 minutes si le contacteur est en position **AUTO**).

L'éclairage s'active de nouveau lorsque la porte du conducteur est déverrouillée ou ouverte. Si la porte est déverrouillée, mais pas ouverte dans les 15 secondes qui suivent, l'éclairage se désactive. Si la porte du conducteur est ouverte, un signal sonore de rappel d'éclairage activé se fait entendre.

*1 : les modèles équipés du système d'accès sans clé ont une touche **ENGINE START/STOP** au lieu d'un contacteur d'allumage.

►► Commande d'éclairage automatique

Nous recommandons l'activation manuelle de l'éclairage lors de la conduite de nuit, en cas de brouillard épais, ou dans des zones sombres comme les tunnels de grande longueur ou les aires de stationnement.

Le capteur d'éclairage est placé à l'endroit indiqué ci-dessous. Ne pas recouvrir ce capteur d'éclairage ; sinon le système d'éclairage automatique risque ne pas fonctionner correctement.

Modèles avec essuie-glaces intermittents automatiques

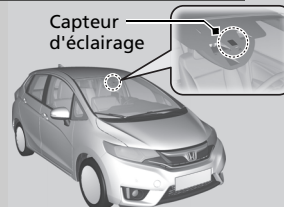

Modèles sans essuie-glaces intermittents automatiques

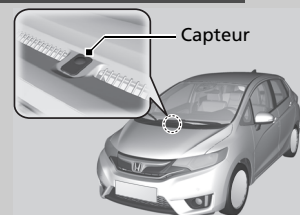

►► Fonction d'extinction automatique des feux

Il est possible de modifier le réglage de temporisation d'extinction des phares.

 **Fonctions personnalisées** P. 129

Antibrouillards

■ Antibrouillards avant*

Utilisables lorsque les feux de position ou les phares sont allumés.

■ Antibrouillard arrière

Utilisables lorsque les phares ou les antibrouillards avant sont allumés.

■ Feux antibrouillard avant et arrière *

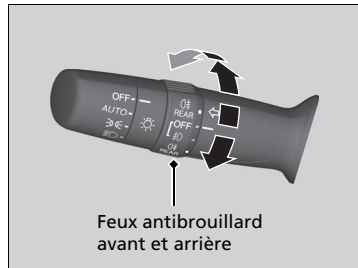

■ Pour allumer les antibrouillards avant

Tourner le commutateur vers le haut de la position **OFF** à la position 0 . Le témoin 0 s'allume.

■ Pour allumer les antibrouillards avant et arrière

Tourner le commutateur d'un cran vers le haut à partir de la position 0 . Les témoins 0 et 0 s'allument.

■ Pour allumer l'antibrouillard arrière

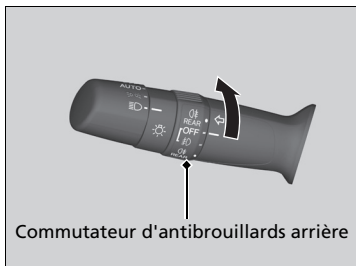

Tourner le commutateur vers le bas à partir de la position **OFF**. Le témoin 0 s'allume.

■ Feux antibrouillard arrière*





Commutateur d'antibrouillards arrière

■ Pour allumer l'antibrouillard arrière

Tourner le commutateur sur . Le témoin  s'allume.

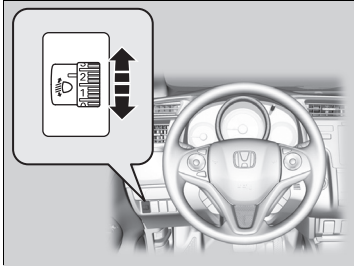
Dispositif de réglage de la hauteur des phares



L'angle vertical des feux de croisement se règle lorsque le contacteur d'allumage est en position MARCHE *1.

Le chiffre le plus élevé sur la molette indique l'angle le plus faible.

■ Pour sélectionner la position de réglage

Se reporter au tableau ci-dessous pour la position appropriée de la molette selon les conditions d'utilisation et de chargement du véhicule.

Condition	Position de la molette
Le conducteur	0
Le conducteur et un passager avant	0
Cinq personnes à l'avant et à l'arrière	1
Cinq personnes à l'avant et à l'arrière et des bagages dans le compartiment à bagages, dans les limites de la charge maximale autorisée par essieu et du poids total en charge du véhicule	2
Le conducteur et des bagages dans le compartiment à bagages, dans les limites de la charge maximale autorisée par essieu et du poids total en charge du véhicule	3

*1 : les modèles équipés du système d'accès sans clé ont une touche **ENGINE START/STOP** au lieu d'un contacteur d'allumage.

⊗ Dispositif de réglage de la hauteur des phares

Il peut être nécessaire de modifier la distribution du faisceau lumineux.

➤ **Réglage de la distribution des phares** P. 445

Système de prise en charge des feux de route*

Fait appel à la caméra intégrée, surveille la distance disponible devant le véhicule et passe automatiquement des feux de croisement aux feux de route au besoin.

Le système fonctionne dans les cas suivants :

- La commande des phares est en position **AUTO**.
- Le levier se trouve en position feux de croisement.
- Le système détecte une situation de conduite nocturne et les feux de croisement s'allument.
- La vitesse du véhicule est supérieure à 40 km/h.

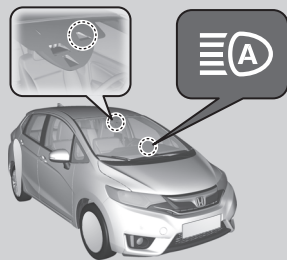

Le système bascule entre les feux de route et les feux de croisement lorsque :

La caméra ne détecte aucune source lumineuse en provenance du véhicule précédent ou arrivant en face : les phares passent aux feux de route.

La caméra détecte une source lumineuse en provenance du véhicule précédent ou arrivant en face : les phares passent aux feux de croisement.

La plage de surveillance de la caméra s'étend sur 38 degrés. La distance à laquelle la caméra peut détecter une source lumineuse située devant dépend des conditions, telles que l'intensité de la source lumineuse et les conditions climatiques.

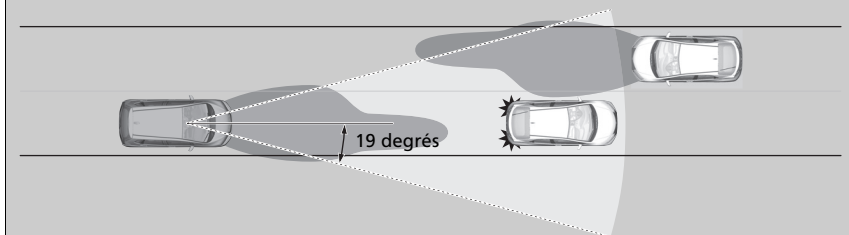

►► Système de prise en charge des feux de route*

Le système de prise en charge des feux de route détermine quand modifier le faisceau des phares en fonction de l'intensité des phares devant le véhicule. Dans les cas suivants, le système peut ne pas répondre correctement à l'intensité :

- L'intensité des phares du véhicule précédent ou arrivant en face est trop élevée ou trop faible.
- La visibilité est mauvaise en raison des conditions climatiques (pluie, neige, brouillard, givre sur le pare-brise, etc.).
- D'autres sources lumineuses, comme des lampadaires ou des panneaux d'affichage électriques, éclairent la route devant le véhicule.
- Le niveau d'intensité lumineuse de la route devant le véhicule change en permanence.
- La route est accidentée ou très sinueuse.
- Un véhicule vous double, ou un véhicule situé devant ne se trouve pas en position de vous précéder ou d'arriver en face.
- Le véhicule est incliné en raison d'une charge lourde à l'arrière.

Si le changement d'intensité du faisceau des phares gêne la conduite, changer le faisceau des phares manuellement.

Pour éviter que le système ne s'allume à chaque fois que la commande des phares est en position **AUTO**, consulter un concessionnaire.

Pour activer le système



Mettre la commande des phares en position **AUTO** et le levier en position feux de croisement.

☒ **Commutateurs d'éclairage** P. 167

Le témoin du système de prise en charge des feux de route s'allume.

■ Désactivation temporaire

Le système de prise en charge des feux de route est désactivé de façon temporaire dans les cas suivants :

- La vitesse du véhicule est inférieure à 24 km/h en continu.
- La vitesse du véhicule est inférieure à 10 km/h.
- Les essuie-glaces fonctionnent à grande vitesse pendant plus de quelques secondes.

Le système est réactivé lorsque la condition ayant provoqué l'annulation disparaît.

☒ Pour activer le système

Pour que le système de prise en charge des feux de route fonctionne correctement :

- Ne pas placer d'objet reflétant la lumière sur la planche de bord.
- Maintenir le pare-brise autour de la caméra propre. Lors du nettoyage du pare-brise, s'assurer de ne pas appliquer de produit nettoyant sur l'objectif de la caméra.
- Ne pas fixer d'objet, d'autocollant ou de ruban adhésif dans la zone autour de la caméra.
- Ne pas toucher l'objectif de la caméra.

Si la caméra reçoit un impact important ou si des réparations sont nécessaires autour de la caméra, contacter un réparateur agréé.

Pour contribuer à empêcher que des températures intérieures élevées entraînent l'arrêt du système de la caméra en stationnement, garer le véhicule à un emplacement ombragé ou orienter l'avant du véhicule dans la direction opposée au soleil.

En cas d'utilisation d'un pare-soleil réfléchissant, ne pas le laisser couvrir le logement de la caméra. Le fait de couvrir la caméra peut concentrer la chaleur sur celle-ci.

Si le message  apparaît :

- Utiliser le système de chauffage et de refroidissement / système de commande de la climatisation* pour refroidir l'intérieur et, si nécessaire, le mode désembuage lorsque les vitres sont embuées.
- Commencer à conduire le véhicule pour abaisser la température du pare-brise, ce qui refroidit le pourtour de la caméra.

■ Pour désactiver manuellement le système de façon temporaire

Il est possible de désactiver le système lors du passage manuel aux feux de route. Pousser le levier vers l'avant jusqu'à ce qu'un déclic se fasse entendre, ou tirer légèrement le levier vers le conducteur pour passer aux feux de route. Le témoin du système de prise en charge des feux de route s'éteint.

Pour réactiver immédiatement le système de prise en charge des feux de route, tirer le levier vers le conducteur et le maintenir dans cette position pendant quelques secondes.

Feux de jour

Les feux de jour s'allument quand les conditions suivantes sont remplies :

- Contacteur d'allumage sur MARCHE *1.
- Commutateur d'éclairage en position feux éteints.

►► Pour activer le système

Si le message  apparaît :

Garer le véhicule dans un endroit sûr. Essuyer les débris qui obstruent le pare-brise, puis reprendre la conduite. Si le message reste allumé, même après avoir conduit pendant un certain temps le pare-brise propre, faire vérifier votre véhicule par un concessionnaire.

*1 : les modèles équipés du système d'accès sans clé ont une touche **ENGINE START/STOP** au lieu d'un contacteur d'allumage.

Essuie-glaces et lave-glaces



Les essuie-glaces et les lave-glaces avant peuvent être utilisés lorsque le contacteur d'allumage est sur MARCHE [II]*1.

■ MIST

Les essuie-glaces fonctionnent à grande vitesse jusqu'à ce que le levier soit relâché.

■ Commande d'essuie-glace (OFF, AUTO, LO, HI)

Modifier le réglage du commutateur d'essuie-glaces en fonction de l'intensité de la pluie.

☞ Essuie-glaces intermittents automatiques

P. 176

■ Lave-glace

Tirer le levier vers soi pour pulvériser le liquide. Lorsque l'on relâche le levier pendant plus d'une seconde, le jet s'arrête, les essuie-glaces balaient encore deux ou trois fois le pare-brise pour le nettoyer, puis s'arrêtent.

☒ Essuie-glaces et lave-glaces

REMARQUE

Ne pas utiliser les essuie-glaces lorsque le pare-brise est sec. Cela risquerait de rayer le pare-brise ou d'endommager les balais en caoutchouc.

REMARQUE

Par temps froid, les balais peuvent geler et coller au pare-brise. L'utilisation des essuie-glaces dans ces conditions peut les endommager. Utiliser le désembueur pour réchauffer le pare-brise, puis activer les essuie-glaces.

Désactiver les lave-glaces s'il n'y a plus de liquide de lave-glace. La pompe peut être endommagée.

Le moteur d'essuie-glace est équipé d'un coupe-circuit pouvant interrompre temporairement le fonctionnement du moteur pour éviter la surcharge. Le fonctionnement de l'essuie-glace redevient normal après quelques minutes, une fois le circuit de retour à la normale.

Si l'essuie-glace s'arrête en raison d'un obstacle, comme l'accumulation de neige, arrêter le véhicule dans un lieu sûr.

Tourner la commande d'essuie-glace sur **OFF** et le contacteur d'allumage sur ACCESSOIRES [I] ou ANTIVOL [0]*1, puis retirer l'obstacle.

*1 : les modèles équipés du système d'accès sans clé ont une touche **ENGINE START/STOP** au lieu d'un contacteur d'allumage.

■ Essuie-glaces intermittents automatiques

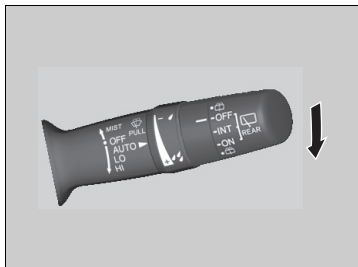

Lorsqu'on abaisse le levier sur **AUTO**, les essuie-glaces effectuent un balayage **AUTO**, les essuie-glaces passent en mode automatique.

Les essuie-glaces fonctionnent de façon intermittente, à basse vitesse ou à haute vitesse ou s'arrêtent selon la quantité de pluie détectée par le capteur.

■ Réglage de sensibilité du mode AUTO

En mode **AUTO**, il est possible de régler la sensibilité du capteur de pluie au moyen de la bague de réglage de fréquence du balayage intermittent.

Sensibilité du capteur



Faible sensibilité :
Vitesse inférieure, moins de balayages

Haute sensibilité :
Vitesse supérieure, plus de balayages

►► Essuie-glaces intermittents automatiques

Le capteur de pluie est à l'emplacement indiqué ci-dessous.

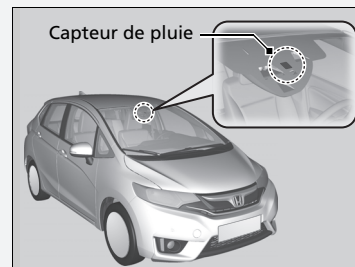

Ne pas mettre le levier d'essuie-glace en position **AUTO** pour laver le pare-brise ou passer dans une station de lavage. Avec le levier d'essuie-glace dans la position **AUTO** et le contacteur d'allumage sur MARCHE [II]^{*1}, le détecteur de pluie peut déclencher le fonctionnement automatique des essuie-glaces.

*1: les modèles équipés du système d'accès sans clé ont une touche **ENGINE START/STOP** au lieu d'un contacteur d'allumage.

■ Essuie-glace/lave-glace arrière

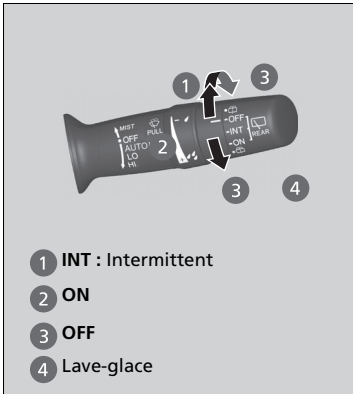

L'essuie-glace et le lave-glace arrière peuvent être utilisés lorsque le contacteur d'allumage est sur MARCHE *1.

■ Commande d'essuie-glace (ON, INT, OFF)

L'essuie-glace fonctionne de façon intermittente après quelques balayages.

■ Lave-glace

Pulvérise lorsque le commutateur est placé dans cette position.

Maintenir le commutateur pour activer l'essuie-glace et pulvériser le liquide lave-glace. Une fois le commutateur relâché, le fonctionnement s'interrompt après quelques balayages.

■ Fonctionnement en marche arrière

Lorsque la transmission passe en mode  alors que les essuie-glaces avant sont activés, l'essuie-glace arrière est activé automatiquement comme suit, même si sa commande n'est pas actionnée.

Position de l'essuie-glace avant	Fonctionnement de l'essuie-glace arrière
AUTO (intermittent)	Intermittent
LO (balayage à petite vitesse) HI (balayage à grande vitesse)	Continue

*1 : les modèles équipés du système d'accès sans clé ont une touche **ENGINE START/STOP** au lieu d'un contacteur d'allumage.

Commande d'intensité lumineuse

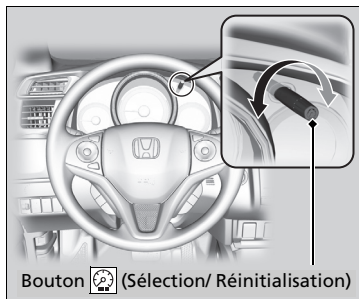

Lorsque le contacteur d'allumage est sur MARCHE **[II]**^{*1}, il est possible d'utiliser le bouton (Sélection/ Réinitialisation) pour régler la luminosité du tableau de bord.

Augmenter l'intensité lumineuse : Tourner le bouton vers la droite.

Diminuer l'intensité lumineuse : Tourner le bouton vers la gauche.

L'affichage multi-informations revient à son état d'origine quelques secondes après le réglage de l'intensité lumineuse.

■ Indicateur de niveau d'intensité lumineuse

Le niveau d'intensité lumineuse est indiqué sur l'affichage multi-informations au cours du réglage.

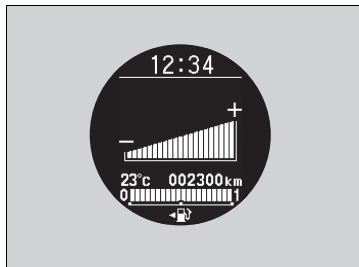

►► Commande d'intensité lumineuse

L'éclairage du tableau de bord varie selon que l'éclairage extérieur est allumé ou éteint. L'éclairage du tableau de bord baisse d'intensité pour réduire l'éblouissement quand l'éclairage extérieur est allumé.

Une pression sur le bouton permet d'activer l'affichage.

Tourner le bouton vers la droite jusqu'au niveau maximal d'intensité lumineuse. Cela annule la fonction d'intensité lumineuse réduite du tableau de bord lorsque les feux extérieurs sont allumés.

Il est possible de définir un réglage différent de l'intensité lumineuse selon que les feux extérieurs sont allumés ou éteints.

*1 : les modèles équipés du système d'accès sans clé ont une touche **ENGINE START/STOP** au lieu d'un contacteur d'allumage.

Désembueur arrière/ Rétroviseur extérieur chauffant*

Appuyer sur la touche de désembueur arrière et du rétroviseur extérieur chauffant ou appuyer sur l'icône pour désembuer la vitre arrière et les rétroviseurs lorsque le contacteur d'allumage est sur MARCHÉ *1.

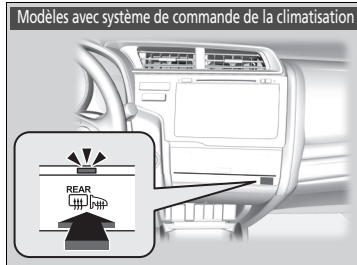
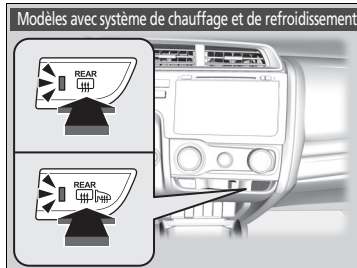

Modèles avec système de commande de la climatisation

Le désembueur arrière et les rétroviseurs extérieurs chauffants se désactivent automatiquement au bout de 10 à 30 minutes en fonction de la température extérieure.

Toutefois, si la température extérieure est inférieure ou égale à 0 °C, ils ne se désactivent pas automatiquement.

⌘ Désembueur arrière/ Rétroviseur extérieur chauffant*

REMARQUE

En nettoyant l'intérieur de la lunette arrière, veiller à ne pas endommager les fils chauffants.

Il est essentiel d'essuyer la lunette d'un côté à l'autre, le long des fils chauffants du désembueur.

Ce système consomme beaucoup d'énergie. Il faut donc le désactiver une fois la vitre désembuée.

Ne pas utiliser le système pendant une durée prolongée lorsque le moteur tourne au ralenti. Cela peut affaiblir la batterie et rendre le démarrage du moteur difficile.

*1 : les modèles équipés du système d'accès sans clé ont une touche **ENGINE START/STOP** au lieu d'un contacteur d'allumage.

* Non disponible sur tous les modèles

Réglage du volant de direction

La hauteur du volant de direction et la distance le séparant du corps peuvent être réglées de façon à permettre au conducteur de tenir le volant de direction d'une façon appropriée pour la conduite.

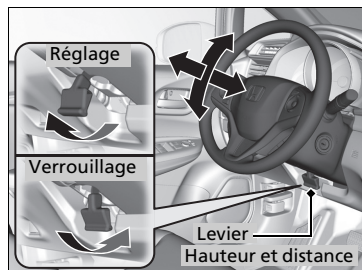

1. Tirer le levier de réglage du volant de direction vers le haut.
 - Le levier de réglage du volant de direction est placé sous la colonne de direction.
2. Déplacer le volant de direction vers le haut ou vers le bas, vers l'avant ou vers l'arrière.
 - S'assurer que les jauges et témoins du tableau de bord sont bien visibles.
3. Abaisser le levier de réglage du volant de direction pour verrouiller le volant en position.
 - Après le réglage de la position, vérifier si le volant de direction est bien verrouillé dans la position correcte en essayant de le déplacer vers le haut, vers le bas, vers l'avant ou vers l'arrière.

► Réglage du volant de direction

⚠ ATTENTION

Le réglage de la position du volant de direction pendant la conduite peut provoquer une perte de contrôle du véhicule et un accident pouvant occasionner de graves blessures.

Régler le volant de direction uniquement lorsque le véhicule est à l'arrêt.

Effectuer tout réglage du volant de direction avant de prendre la route.

Rétroviseur

Régler l'angle du rétroviseur lorsqu'on est assis dans la position de conduite correcte.

Rétroviseur intérieur avec positions jour et nuit

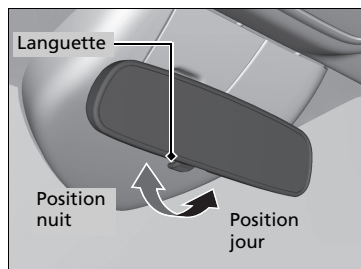

Basculer la languette pour changer de position.
La position nuit réduit l'éblouissement causé par les phares des autres véhicules en conduite nocturne.

▣ Réglage des rétroviseurs

Veiller à ce que les rétroviseurs intérieur et extérieurs soient propres et réglés de façon à procurer la meilleure visibilité.

Régler les rétroviseurs avant de prendre la route.

➤ **Réglage de la position des sièges** P. 183

Rétroviseurs extérieurs électriques

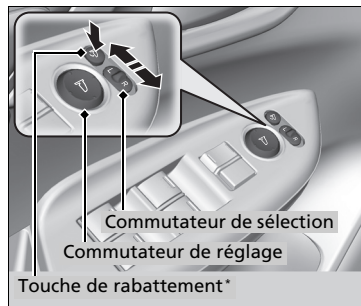

Il est possible de régler les rétroviseurs extérieurs lorsque le contacteur d'allumage est sur MARCHE *1.

■ Réglage de la position des rétroviseurs

Commutateur de sélection L/R : Sélectionner le rétroviseur gauche ou droit. Après avoir réglé le rétroviseur, ramener le sélecteur en position centrale.

Commutateur de réglage de position de rétroviseur : Appuyer sur la gauche, la droite, le haut ou le bas du commutateur pour régler le rétroviseur.

■ Rétroviseurs extérieurs rabattables*

Appuyer sur la touche de rabattement pour rabattre ou déployer les rétroviseurs extérieurs.

*1 : les modèles équipés du système d'accès sans clé ont une touche **ENGINE START/STOP** au lieu d'un contacteur d'allumage.

* Non disponible sur tous les modèles

Réglage de la position des sièges

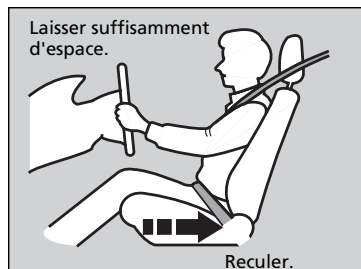

Régler le siège conducteur aussi loin que possible tout en gardant un contrôle total du véhicule. Le conducteur doit pouvoir s'asseoir en position droite au fond du siège, enfoncer les pédales sans avoir à se pencher en avant et tenir confortablement le volant. Le siège passager avant doit être réglé de la même façon, pour qu'il soit aussi éloigné que possible de l'airbag frontal logé dans la planche de bord.

■ Réglage du siège avant

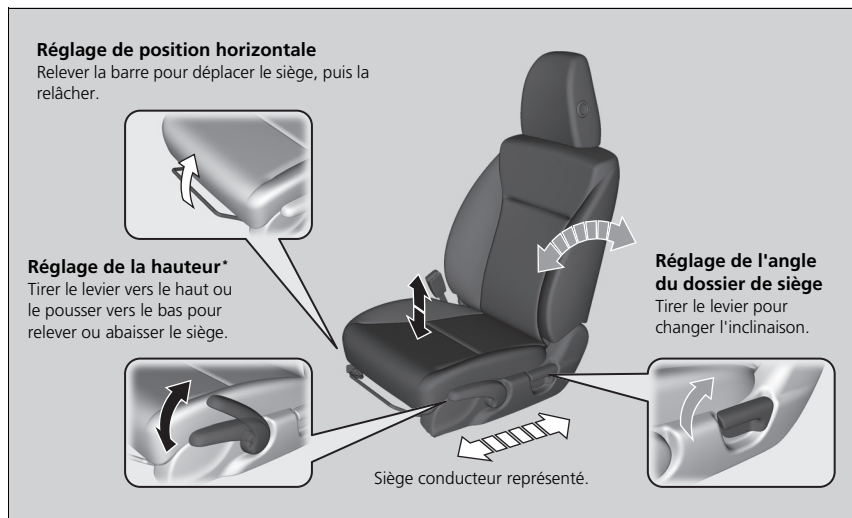

⊗ Réglage des sièges

⚠ ATTENTION

Ne pas s'asseoir trop près d'un airbag frontal car son déploiement pourrait causer des blessures graves, voire mortelles.

Toujours s'asseoir aussi loin que possible des coussins gonflables frontaux tout en gardant le contrôle du véhicule.

En plus du siège, il est possible de régler le volant de direction, vers le haut ou le bas, l'avant ou l'arrière. Laisser au moins 25 cm entre le centre du volant de direction et le thorax.

Toujours régler les sièges avant de conduire.

Une fois un siège correctement réglé, essayer de le déplacer en avant et en arrière pour s'assurer qu'il est bloqué en position.

* Non disponible sur tous les modèles

■ Réglage des dossiers de siège

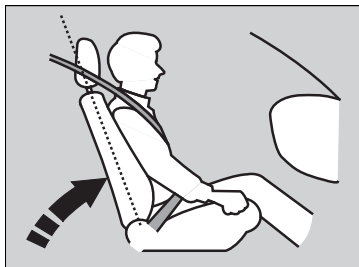

Régler le dossier du siège conducteur à une position confortable et bien droite, tout en laissant suffisamment d'espace entre le thorax et le couvremoyeu du volant de direction.

Le passager avant doit également régler son dossier de siège sur une position confortable et bien droite.

L'inclinaison d'un dossier de siège de telle sorte que la ceinture diagonale ne repose plus sur le thorax de l'occupant réduit la capacité de protection de la ceinture. Cette situation augmente également le risque de glisser sous la ceinture en cas de collision et de subir de graves blessures. Plus le siège est incliné, plus le risque de blessure est important.

► Réglage des dossiers de siège

⚠ ATTENTION

Une inclinaison trop importante du dossier de siège peut entraîner des blessures graves, voire la mort, en cas de collision.

Régler le dossier de siège en position droite et s'asseoir bien en arrière sur le siège.

Ne pas placer de coussin ou autre objet entre le dos et le dossier de siège.

Cela pourrait empêcher le bon fonctionnement de la ceinture de sécurité ou de l'airbag.

S'il semble difficile de garder une distance suffisante par rapport au volant de direction tout en permettant la manipulation des commandes, l'utilisation potentielle d'un type d'équipement adaptatif est recommandée.

Réglage des appuie-têtes

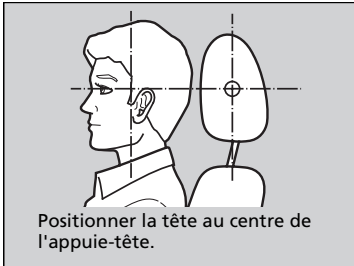

Le véhicule est équipé d'un appuie-tête pour chaque place assise.

Les appuie-têtes sont très efficaces pour protéger contre le coup du lapin et autres blessures dues à une collision arrière lorsque le centre de l'arrière de la tête de l'occupant repose contre le centre de l'appuie-tête. Le haut des oreilles de l'occupant doit être au même niveau que la hauteur du centre de l'appuie-tête.

Les appuie-tête avant peuvent également être inclinés pour régler correctement leur position.

⚠ Réglage des appuie-têtes

⚠ ATTENTION

Le positionnement incorrect des appuie-têtes réduit leur efficacité et augmente le risque de blessures graves en cas de collision.

Veiller à ce que les appuie-têtes soient bien en place et correctement positionnés avant la conduite.

Pour qu'un appuie-tête fonctionne correctement.

- Ne pas accrocher d'objets sur les appuie-têtes ou sur les tiges des appuie-têtes.
- Ne pas placer d'objet entre un occupant et le dossier de siège.
- Poser chaque appuie-tête à l'emplacement qui lui correspond.

■ Réglage de la position des appuie-têtes avant

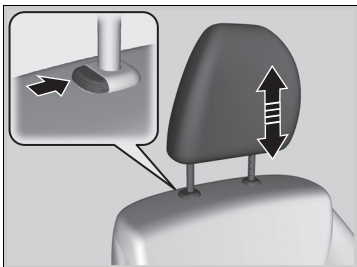

Pour remonter l'appuie-tête : Le tirer vers le haut.

Pour abaisser l'appuie-tête : Le pousser vers le bas tout en appuyant sur le bouton de déverrouillage.

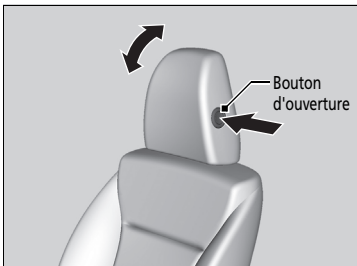

Pour incliner l'appuie-tête : Le faire pivoter tout en appuyant sur le bouton d'ouverture.

■ Changement de position d'un appuie-tête de siège arrière

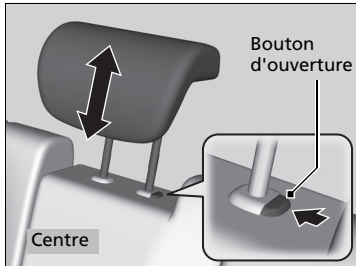
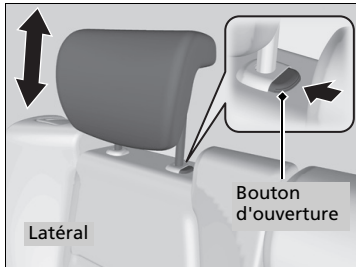

Un passager assis à l'arrière doit régler la hauteur de son appuie-tête avant le démarrage du véhicule.

Pour remonter l'appuie-tête :

Le tirer vers le haut.

Pour abaisser l'appuie-tête :

Le pousser vers le bas tout en appuyant sur le bouton de déverrouillage.

☒ Changement de position d'un appuie-tête de siège arrière

Lorsqu'un passager utilise l'appuie-tête du siège arrière, l'appuie-tête doit être relevé au maximum. Ne pas l'utiliser en position abaissée.

■ Dépose et repose des appuie-têtes

Les appuie-têtes peuvent être déposés pour nettoyage ou réparation.

Pour déposer un appuie-tête :

Remonter l'appuie-tête au maximum. Puis appuyer sur le bouton de verrouillage et retirer l'appuie-tête.

Pour réinstaller un appuie-tête :

Réintroduire les tiges, puis régler l'appuie-tête à la hauteur correcte tout en appuyant sur le bouton de déverrouillage. Tirer sur l'appuie-tête pour confirmer qu'il est bien bloqué en place.

■ Maintenir une position assise correcte

Une fois les sièges et les appuie-têtes réglés et les ceintures de sécurité bouclées, il est très important que tous les occupants restent assis dans une position droite, bien calés sur leur siège, les pieds reposant sur le sol, jusqu'à ce que le véhicule soit stationné dans un endroit sûr et que le moteur soit coupé.

Une position assise incorrecte peut augmenter le risque de blessures lors d'une collision. Par exemple, si un occupant adopte une position avachie, s'allonge, se tourne sur le côté, s'assoit trop en avant, se penche en avant ou sur le côté ou cale un ou les deux pieds en les surélevant, le risque de blessure en cas de collision augmente de façon importante.

En outre, un occupant mal assis sur le siège avant peut être gravement ou fatalement blessé lors d'une collision en heurtant des pièces de l'habitacle ou en étant percuté par un airbag frontal en cours de déploiement.

» Dépose et repose des appuie-têtes

ATTENTION

Les occupants risquent de graves blessures en cas de collision si les appuie-têtes ne sont pas reposés ou s'ils sont mal reposés.

Toujours remettre les appuie-têtes en place avant de prendre la route.

» Maintenir une position assise correcte

ATTENTION

Une position assise incorrecte peut entraîner des blessures graves, voire la mort, en cas de collision.

Toujours s'asseoir en position droite, bien en arrière sur le siège, les pieds reposant sur le plancher.

Inclinaison des sièges avant

Incliner les dossiers des sièges avant jusqu'à ce qu'ils soient de niveau avec les coussins des sièges arrière permet d'obtenir une assise plus importante, qui ne peut (et ne doit) être utilisée que lorsque le véhicule est stationné en toute sécurité.

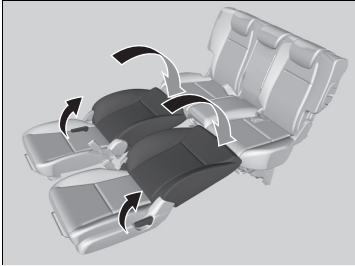

1. Retirer les appuie-tête avant tout en poussant le bouton d'ouverture.
► Ranger les appuie-tête dans le compartiment à bagages.
2. Régler les sièges avant aussi loin que possible.
3. Tout en tirant le levier de réglage d'angle du dossier, faire pivoter le dossier vers l'arrière jusqu'à ce qu'il soit de niveau avec le coussin de siège arrière.
4. Déplacer le siège avant vers l'arrière jusqu'à ce qu'il touche le siège arrière.
5. Détacher l'ancrage amovible de la boucle d'ancrage, puis ranger la ceinture de sécurité centrale arrière.
 ► **Ceinture de sécurité avec ancrage amovible** P. 45
6. Régler le dossier de siège arrière à la position voulue.

Pour remettre les dossiers des sièges avant et du siège central arrière dans leur position d'origine, répéter cette procédure dans l'ordre inverse. Lorsqu'un dossier est remis en position verticale, maintenir le dossier pour l'empêcher de se redresser trop rapidement.

►► Inclinaison des sièges avant

Les deux sièges avant doivent être ramenés en position verticale, et les appuie-tête remontés et correctement réglés avant de prendre la route.

► **Dépose et repose des appuie-têtes** P. 188

Sièges arrière

■ Réglage des dossiers de sièges arrière

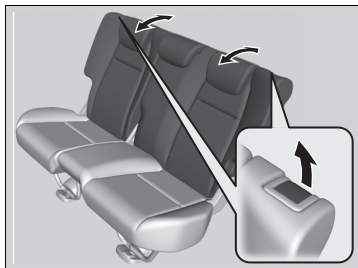

Tirer le levier situé sur la droite pour modifier l'angle de la partie droite des sièges arrière, et le levier situé à gauche pour la partie gauche.

■ Comment rabattre les sièges arrière

Les sièges arrière peuvent se rabattre séparément pour permettre un espace de rangement supplémentaire.

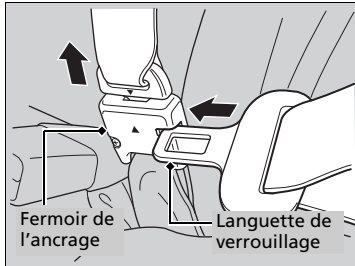

■ Pour rabattre le siège

1. Commencer par ranger la ceinture de sécurité centrale. Insérer la languette de verrouillage dans la fente du côté du fermoir de l'ancrage.
2. Enrouler la ceinture de sécurité dans son support, dans le pavillon.
 - ▣ **Ceinture de sécurité avec ancrage amovible** P. 45
3. Régler l'appuie-tête au minimum.
4. Tirer le levier de déverrouillage et rabattre le dossier de siège.

Pour remettre le siège dans sa position d'origine, tirer le dossier vers le haut en position verticale.

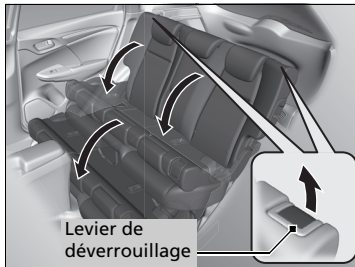

▣ Comment rabattre les sièges arrière

Veiller à ce que tous les objets présents dans le compartiment à bagages ou s'étendant jusqu'aux sièges arrière soient bien fixés. Les objets non fixés peuvent être projetés vers l'avant en cas de freinage brutal.

Retirer tout objet présent sur le coussin du siège arrière et sur le plancher avant de rabattre le siège arrière.

Pour verrouiller le dossier de siège en position droite, le pousser vers l'arrière jusqu'à ce qu'il se bloque.

S'assurer que le dossier, l'appuie-tête et le coussin sont bien verrouillés avant de démarrer. S'assurer également que toutes les ceintures thoraciques arrière se trouvent à l'avant du dossier et que la ceinture thoracique centrale est repositionnée dans la fente de fixation.

■ Comment remettre les sièges arrière en place

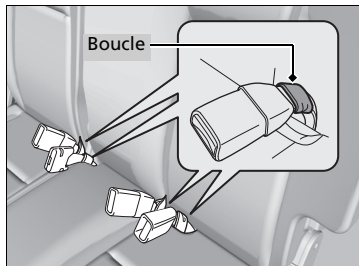

Relever séparément les coussins des sièges arrière droit et gauche pour libérer de la place pour les bagages.

■ Levage du coussin de siège

1. S'assurer que les boucles de ceinture de sécurité se trouvent dans leurs boucles sur le siège.
2. Relever le coussin de siège arrière.
3. Rabattre la patte de siège vers le bas tout en poussant le coussin fermement contre le dossier pour le verrouiller.

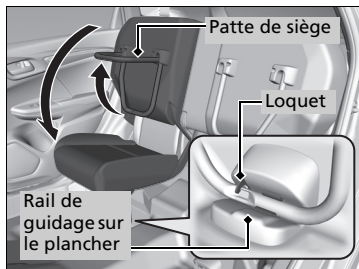
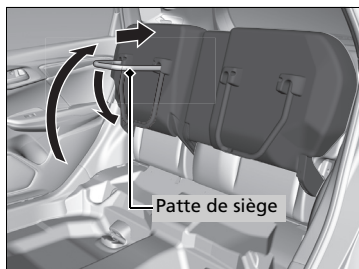

■ Remise du siège dans sa position d'origine

1. Maintenir le coussin de siège en position droite, puis relever complètement la patte du siège.
 - Le coussin de siège peut tomber de manière abrupte une fois la patte de siège relevée.
2. Placer délicatement le coussin et la patte du siège dans le guide au sol.
 - Un verrou apparaît lorsque la patte est correctement placée.

►► Comment remettre les sièges arrière en place

Après avoir remis le siège en place, dans sa position d'origine, s'assurer que le siège est bien fixé en le faisant bouger d'avant en arrière.

S'assurer qu'aucun objet n'est présent sur le siège avant de relever le coussin de siège. Veiller à ce qu'aucun obstacle ne soit présent autour du guide au sol avant de remettre le siège dans sa position d'origine.

Accoudoir*

■ Utilisation de l'accoudoir de siège avant

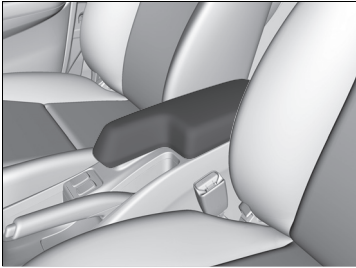

Le couvercle de console peut faire office d'accoudoir.

* Non disponible sur tous les modèles

Éclairage intérieur

Commutateur d'éclairage intérieur

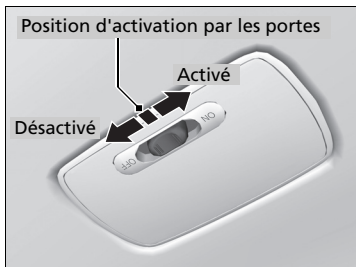

■ ON

L'éclairage intérieur s'allume, que les portes soient ouvertes ou fermées.

■ Position d'activation par la porte

L'éclairage intérieur s'allume dans les conditions suivantes :

- Lorsqu'une des portes est ouverte.
- Lorsque la porte conducteur est déverrouillée.

Modèles sans système d'accès sans clé

- Lorsque la clé est retirée du contacteur d'allumage.

Modèles avec système d'accès sans clé

- Lorsque le mode d'alimentation est réglé sur MOTEUR COUPE (ANTIVOL).

Seul l'éclairage du compartiment à bagages s'allume lorsque le hayon est ouvert.

■ OFF

L'éclairage intérieur reste éteint, que les portes soient ouvertes ou fermées.

Commutateur d'éclairage intérieur

Dans la position d'activation par les portes, l'éclairage intérieur s'assombrit et s'éteint au bout de 30 secondes après la fermeture des portes.

L'éclairage s'éteint au bout de 30 secondes dans les conditions suivantes :

- Lorsque la porte conducteur est déverrouillée sans être ouverte.

Modèles sans système d'accès sans clé

- Lorsque la clé est retirée du contacteur d'allumage sans ouvrir une porte.

Modèles avec système d'accès sans clé

- Lorsque le mode d'alimentation est défini sur MOTEUR COUPE (ANTIVOL), mais qu'aucune porte n'est ouverte.

L'éclairage intérieur s'éteint immédiatement dans les conditions suivantes :

- Lorsque la porte conducteur est verrouillée.
- Lorsque le contacteur d'allumage est placé sur MARCHE **[II]***1.

Modèles sans système d'accès sans clé

- Lorsque la porte conducteur est fermée et que la clé est dans le contacteur d'allumage.

Modèles avec système d'accès sans clé

- Lorsque la porte conducteur est fermée en mode ACCESSOIRES.

Si une porte est laissée ouverte en mode MOTEUR COUPE (ANTIVOL) ou alors que la clé ne se trouve pas dans le contacteur d'allumage, l'éclairage intérieur s'éteint au bout d'environ 15 minutes.

*1: les modèles équipés du système d'accès sans clé ont une touche **ENGINE START/STOP** au lieu d'un contacteur d'allumage.

Lecteurs de carte

Modèles avec affichage du système audio

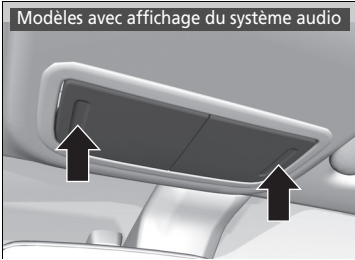

Modèles avec système audio couleur



Les lecteurs de carte peuvent être activés et désactivés en appuyant sur le verre.

■ Ampoule du compartiment à bagages

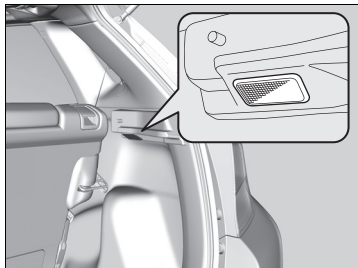

L'éclairage du compartiment à bagages s'allume lorsque le hayon est ouvert.

Équipement de confort intérieur

■ Boîte à gants

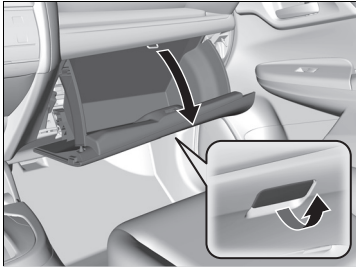

Tirer sur la poignée pour ouvrir la boîte à gants.

■ Compartiment de console*

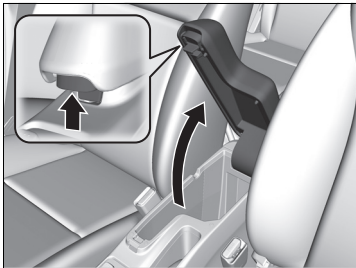

Tirer sur la poignée pour ouvrir le compartiment de console.

» Boîte à gants

⚠ ATTENTION

Une boîte à gants ouverte peut causer des blessures graves au passager avant en cas de collision, même si le passager utilise sa ceinture de sécurité.

Toujours maintenir la boîte à gants fermée pendant la marche.

* Non disponible sur tous les modèles

■ Porte-gobelets

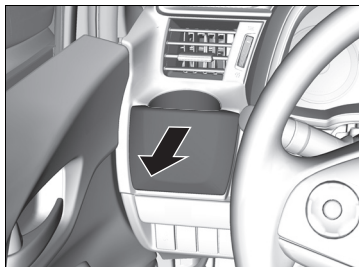

■ Porte-gobelets de siège avant

Tirer le couvercle vers l'arrière pour utiliser le porte-gobelet de siège avant.

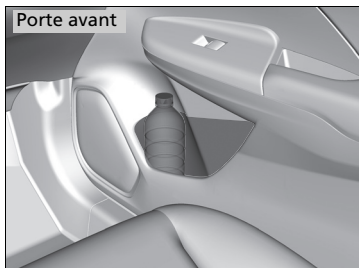
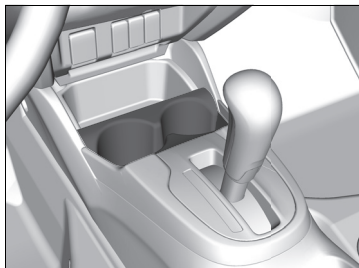

»» Porte-gobelets

REMARQUE

Du liquide renversé peut endommager les revêtements de siège, la moquette et les composants électriques de l'habitacle.

Procéder avec précaution lors de l'utilisation des porte-gobelets. Les liquides chauds peuvent brûler.

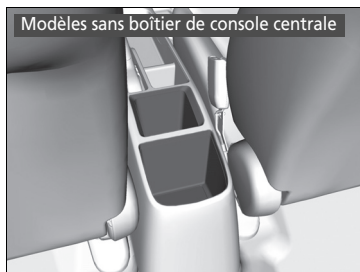

■ Porte-gobelets de sièges arrière

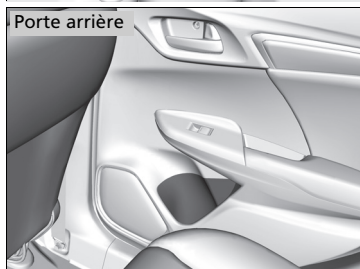

■ Boîte de plancher de compartiment à bagages

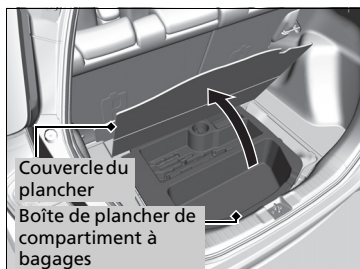

Tirer le couvercle du plancher du compartiment à bagages vers le haut.

■ Prise(s) d'alimentation des accessoires

La prise d'alimentation des accessoires peut être utilisée lorsque le contacteur d'allumage est en position ACCESSOIRES **I** ou MARCHÉ **II***1.

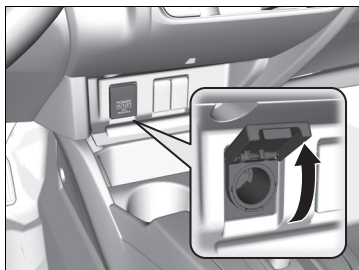

■ Prise d'alimentation des accessoires (panneau de commande)

Ouvrir le couvercle pour y accéder.

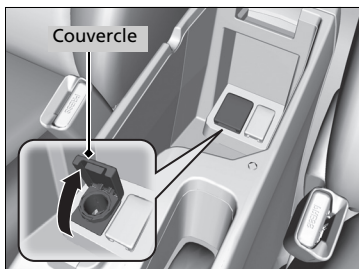

■ Prise d'alimentation des accessoires (compartiment de console)*

Ouvrir le couvercle de console et le cache pour y accéder.

»» Prise(s) d'alimentation des accessoires

REMARQUE

Ne pas insérer d'élément d'allume-cigares de type automobile.

Risque de surchauffe de la prise.

Chaque prise d'alimentation des accessoires est conçue pour fournir une alimentation électrique de 12 Vcc pour les accessoires dont la consommation nominale est égale ou inférieure à 180 W (15 A).

Pour éviter de décharger la batterie, n'utiliser la prise que lorsque le moteur tourne.

*1 : les modèles équipés du système d'accès sans clé ont une touche **ENGINE START/STOP** au lieu d'un contacteur d'allumage.

* Non disponible sur tous les modèles

Porte-manteau

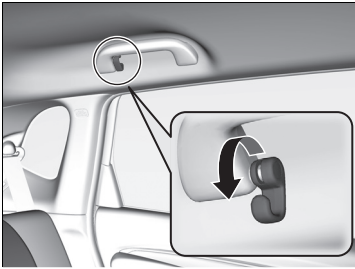

Un porte-manteau se situe sur la poignée de maintien latérale arrière côté conducteur. Le tirer vers le bas pour l'utiliser.

Ancrages

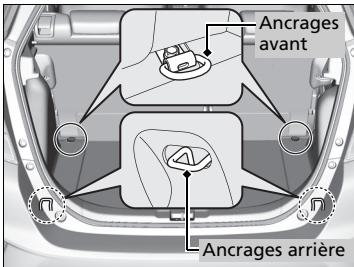

Les ancrages de fixation sur le plancher du compartiment à bagages peuvent être utilisés pour installer un filet de fixation pour les bagages.

Porte-manteau

Le porte-manteau n'est pas conçu pour porter des articles de grande taille ou lourds.

■ Cache du compartiment à bagages*

Le cache du compartiment à bagages peut être déposé pour gagner de l'espace.

■ Dépose du cache du compartiment à bagages



1. Ouvrir le hayon.
2. Déposer la sangle de chaque côté du hayon.

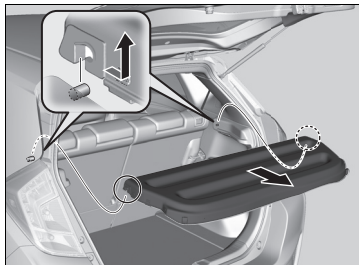

3. Désengager les tiges de support, puis déposer le cache du compartiment à bagages.

Pour installer le cache du compartiment à bagages, répéter la procédure dans l'ordre inverse.

Après la réinstallation du cache du compartiment à bagages, s'assurer qu'il est bien verrouillé.

» Cache du compartiment à bagages*

Ne pas placer d'objets sur le cache du compartiment à bagages et ne pas empiler d'objets au-delà du sommet du siège arrière. Ils risquent de compromettre la visibilité et d'être projetés dans le véhicule en cas de collision ou d'arrêt brusque.

Ne pas appliquer de pression excessive sur le cache (ne pas s'appuyer dessus pour récupérer un objet, par exemple).

Réchauffeurs de sièges*



Pour pouvoir utiliser le chauffage de siège, le contacteur d'allumage doit être sur MARCHE *1. Le réglage **HI** chauffe les sièges plus rapidement que le réglage **LO**.

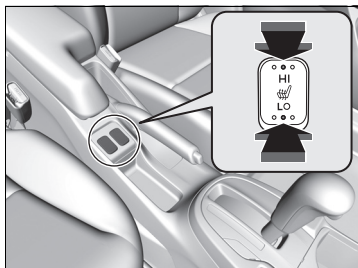

Lorsque le réglage est sur **HI**, le réchauffeur passe par des cycles d'activation et de désactivation.

- Le témoin correspondant est allumé pendant que le réchauffeur de siège est activé. Appuyer brièvement sur le contacteur du côté opposé pour désactiver le chauffage. Le témoin s'éteint. Lorsqu'une température confortable est atteinte, sélectionner **LO** pour garder le siège chaud.

⊠ Réchauffeurs de sièges*

⚠ ATTENTION

Des brûlures causées par la chaleur sont possibles lors de l'utilisation des réchauffeurs de sièges.

Les personnes dont la sensibilité aux températures élevées est amoindrie (par exemple les personnes souffrant de diabète, de lésions neurologiques affectant les membres inférieurs ou de paralysie) ou dont la peau est sensible, ne doivent pas utiliser les réchauffeurs de sièges.

Ne pas utiliser les réchauffeurs de sièges, même sur la position **LO**, lorsque le moteur est arrêté. Dans de telles conditions, la batterie peut être affaiblie, rendant le moteur difficile à démarrer.

Sur le réglage **LO**, le chauffage fonctionne continuellement et ne s'arrête pas automatiquement.

*1 : les modèles équipés du système d'accès sans clé ont une touche **ENGINE START/STOP** au lieu d'un contacteur d'allumage.

* Non disponible sur tous les modèles

Utilisation des bouches d'aération, du chauffage et de la climatisation

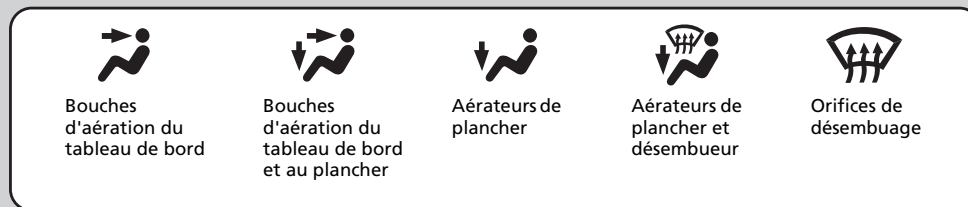

Commande de réglage de ventilation

Règle la vitesse du ventilateur. Faire tourner la molette complètement jusqu'à **OFF** pour tout éteindre.

Commande de réglage de la température

Règle la température intérieure.

Molette de contrôle de mode

Modifie le débit d'air.

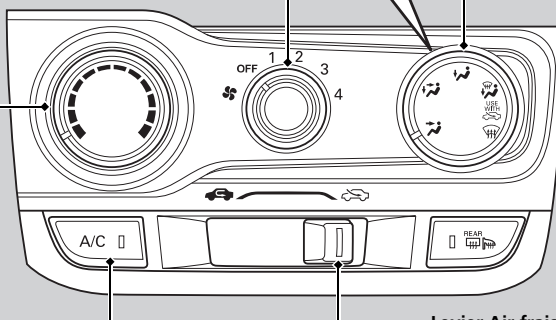

Touche A/C

Appuyer pour rafraîchir l'habitacle ou déshumidifier pendant le chauffage.

Levier Air frais/Recirculation

Ce levier contrôle la source de l'air entrant dans le circuit.



Mode (Recirculation) :
Recycle l'air de l'habitacle dans le système.





Mode (Air frais) :
Fait entrer l'air extérieur. En temps normal, le système fonctionne en mode air frais.

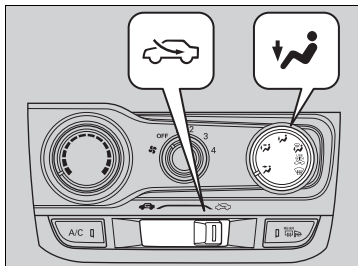

■ Chauffage



Le chauffage utilise la chaleur du liquide de refroidissement moteur pour réchauffer l'air.



1. Régler la vitesse de ventilation à l'aide la commande de réglage de la ventilation.
2. Sélectionner  et .
3. Régler la température intérieure à l'aide du cadran de réglage de la température.

■ Pour réchauffer rapidement l'habitacle

1. Régler le ventilateur à la vitesse maximale.
2. Sélectionner .
3. Régler la température au maximum.
4. Sélectionner .

■ Pour déshumidifier l'intérieur

Lorsqu'elle est utilisée en même temps que le chauffage, la climatisation réchauffe et assèche l'habitacle et permet ainsi d'empêcher que les vitres ne se couvrent de buée.



1. Ouvrir les bouches.
2. Appuyer sur la touche **A/C** pour activer la climatisation.
3. Sélectionner  et . Régler la température selon les besoins.

☒ Pour réchauffer rapidement l'habitacle

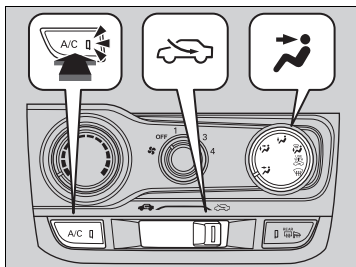

Bascule en mode air frais dès que l'habitacle est suffisamment réchauffé. Les vitres peuvent s'embuer en cas de maintien du mode recyclage d'air.

■ Refroidissement



1. Régler la vitesse de ventilation à l'aide la commande de réglage de la ventilation.
2. Sélectionner  et .
3. Régler la température intérieure à l'aide du cadran de réglage de la température.
4. Appuyer sur la touche **A/C** (témoin allumé).

■ Pour refroidir rapidement l'habitacle

1. Régler le ventilateur à la vitesse maximale.
2. Sélectionner .
3. Régler la température au minimum.
4. Appuyer sur la touche **A/C** (témoin allumé).
5. Sélectionner .

►► Pour refroidir rapidement l'habitacle



Si l'intérieur est très chaud, il est possible de le refroidir plus vite en entrouvrant les vitres.

Lorsque l'arrêt au ralenti automatique est activé, le système de climatisation est désactivé. Pour maintenir la climatisation activée, appuyer sur  pour désactiver le système d'arrêt automatique au ralenti.

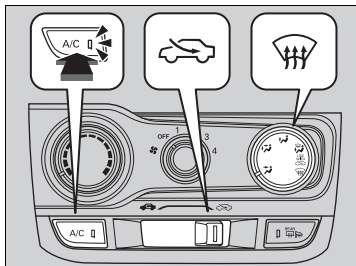

► Système d'arrêt automatique au ralenti ACTIVE/DESACTIVE P. 405, 410

Dégivrage du pare-brise et des vitres



1. Régler le ventilateur à la vitesse élevée.
2. Sélectionner .
3. Sélectionner .
4. Appuyer sur la touche **A/C** (témoin allumé).

Pour dégivrer rapidement les vitres

1. Régler le ventilateur à la vitesse maximale.
2. Sélectionner .
3. Appuyer sur la touche **A/C** (témoin allumé).
4. Sélectionner .
5. Régler la température au maximum.

☒ Dégivrage du pare-brise et des vitres

Par mesure de sécurité, s'assurer que toutes les vitres sont bien dégagées avant de prendre la route.

Ne pas régler la température près des limites supérieure et inférieure.

Lorsque de l'air frais entre en contact avec le pare-brise, de la buée peut recouvrir l'extérieur du pare-brise.

En cas de buée sur les vitres latérales, régler les aérateurs de façon à ce que l'air atteigne les vitres latérales.

Modèles avec transmission à variation continue

Sélectionner , alors que le ventilateur est activé, entraîne le redémarrage du moteur lorsque l'arrêt automatique au ralenti est activé.

Modèles avec boîte de vitesses manuelle

Pour dégivrer le pare-brise lorsque l'arrêt automatique au ralenti est activé, redémarrer le moteur comme suit :

1. S'assurer que le levier de vitesses se trouve en position **N**.
2. Enfoncer complètement la pédale d'embrayage.
3. Sélectionner .

☒ Pour dégivrer rapidement les vitres

Après le dégivrage des vitres, passer en mode air frais.

Si le système reste en mode de recyclage, l'humidité peut entraîner la formation de buée sur les vitres. La visibilité s'en trouve réduite.

Utilisation de la commande automatique de la climatisation

Le système de commande de climatisation automatique maintient la température intérieure sélectionnée. Le système sélectionne également le bon équilibre entre air chaud et air frais pour augmenter ou diminuer la température de l'habitacle en fonction de vos besoins, aussi vite que possible.

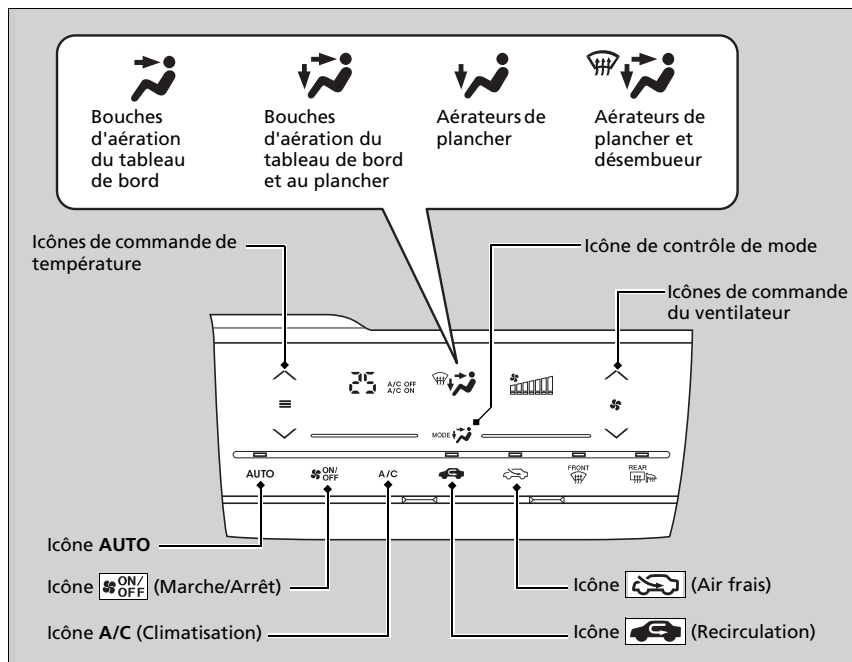

Utiliser le système lorsque le moteur tourne.

1. Sélectionner l'icône **AUTO**.
2. Régler la température intérieure au moyen de la barre de commande de la température.
3. Sélectionner l'icône  pour annuler.

Utilisation de la commande automatique de la climatisation

Si une icône est sélectionnée pendant l'utilisation du système de commande de la climatisation en mode auto, la fonction de l'icône sélectionnée devient prioritaire. Le témoin **AUTO** s'éteint, mais les fonctions non liées à l'icône sélectionnée restent commandées automatiquement.

Pour empêcher l'air extérieur froid de pénétrer dans l'habitacle, le ventilateur peut ne pas se mettre en marche immédiatement après la sélection de l'icône **AUTO**.



Si l'habitacle est très chaud, il est possible de le rafraîchir plus rapidement en ouvrant partiellement les vitres, en plaçant le système sur Auto et en réglant la température sur un niveau bas. Désactiver le mode air frais en activant le mode recyclage d'air jusqu'à ce que la température ait diminué.

Lorsque la température est réglée sur la limite inférieure ou supérieure, **Lo** ou **Hi** s'affiche.

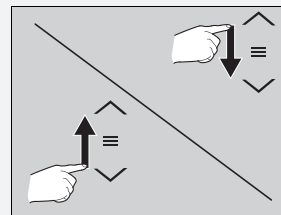
La température et la vitesse du ventilateur peuvent être augmentées ou réduites en appuyant sur l'une ou l'autre des icônes de commande.



■ Basculement entre les modes recirculation et air frais

Sélectionner l'icône  ou  pour changer de mode en fonction des conditions environnementales.



Mode recyclage d'air (témoin activé) : Recycle l'air de l'habitacle dans le système.



Mode air frais (témoin activé) : Fait entrer l'air extérieur. En temps normal, le système fonctionne en mode air frais.

☒ Utilisation de la commande automatique de la climatisation

Pour activer et désactiver le système de commande de la climatisation, appuyer sur l'icône . Lorsqu'il est activé, le système revient à la dernière sélection.

Lorsque l'arrêt au ralenti automatique est activé, le système de climatisation est désactivé.

La climatisation peut également être désactivée en côte.

■ Dégivrage du pare-brise et des vitres

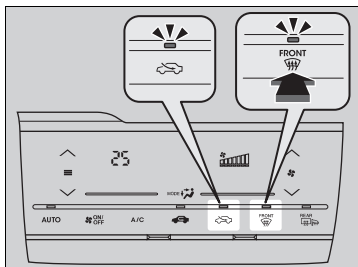

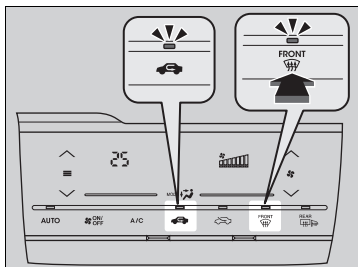

Sélectionner l'icône  pour activer la climatisation et faire passer automatiquement le système en mode air frais.

Pour désactiver la climatisation, appuyer de nouveau sur l'icône . Le système rétablit alors les réglages précédents.



■ Pour dégivrer rapidement les vitres

1. Sélectionner l'icône .
2. Sélectionner l'icône .

►► Dégivrage du pare-brise et des vitres

Par mesure de sécurité, s'assurer que toutes les vitres sont bien dégagées avant de prendre la route.

Ne pas régler la température près des limites supérieure et inférieure.

Lorsque de l'air frais entre en contact avec le pare-brise, de la buée peut recouvrir l'extérieur du pare-brise.

En cas de buée sur les vitres latérales, régler les aérateurs de façon à ce que l'air atteigne les vitres latérales.

Modèles avec transmission à variation continue

Sélectionner  entraîne le redémarrage automatique du volant lorsque l'arrêt automatique au ralenti est activé.

Modèles avec boîte de vitesses manuelle

Pour dégivrer le pare-brise lorsque l'arrêt automatique au ralenti est activé, redémarrer le moteur comme suit :

1. S'assurer que le levier de vitesses se trouve en position **N**.
2. Enfoncer complètement la pédale d'embrayage.
3. Sélectionner l'icône .

►► Pour dégivrer rapidement les vitres



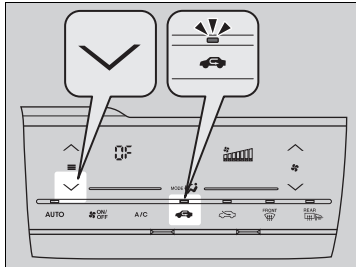

Après le dégivrage des vitres, passer en mode air frais. Si le système reste en mode de recyclage, l'humidité peut entraîner la formation de buée sur les vitres. La visibilité s'en trouve réduite.

Activation/désactivation du signal sonore de l'écran tactile

Un signal sonore se fait entendre lorsque le système de commande de la climatisation est actionné à partir de l'écran tactile. Le signal sonore peut être activé et désactivé.





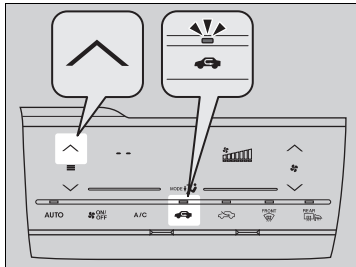

Pour désactiver le signal sonore :

1. Mettre le contacteur d'allumage en position **MARCHE** *1.
2. Appuyer cinq fois sur la touche  de l'icône de commande de la température tout en maintenant une pression sur .
3. Relâcher  lorsque -- a clignoté cinq fois et que **ARRET** s'affiche.



Pour activer le signal sonore :

1. Mettre le contacteur d'allumage en position **MARCHE** *1.
2. Appuyer cinq fois sur la touche  de l'icône de commande de la température tout en maintenant une pression sur .
3. Relâcher  lorsque **ARRET** a clignoté cinq fois et que -- s'affiche.

Activation/désactivation du signal sonore de l'écran tactile

Le réglage peut ne pas fonctionner si toute autre icône est effleurée pendant cette procédure. Dans ce cas, une fois le contacteur d'allumage en position **ANTIVOL** *1, suivre à nouveau cette procédure.

*1 : les modèles équipés du système d'accès sans clé ont une touche **ENGINE START/STOP** au lieu d'un contacteur d'allumage.

Capteurs de la commande automatique de la climatisation

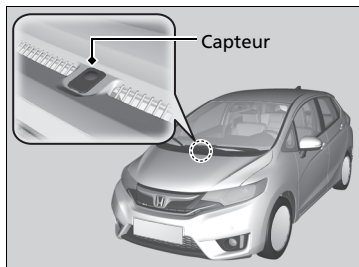

Le système de climatisation automatique est équipé de capteurs. Ne pas couvrir les capteurs ni répandre de liquide dessus.

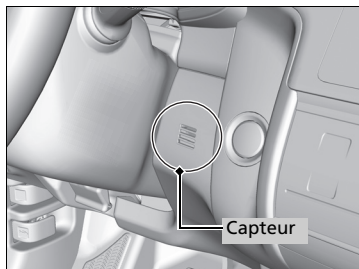

Fonctions

Ce chapitre explique comment utiliser les équipements technologiques.

Système audio

A propos du système audio	214
Port(s) USB	215
Port HDMI™*	216
Prise d'entrée auxiliaire*	216
Antenne audio	217
Protection antivol du système audio	218
Commandes audio à distance	219

Modèles avec système audio couleur

Fonctionnement de base du système audio	221
Ecran Audio/Informations	222
Réglage du son	226
Réglage affichage	227
Lecture d'une radio AM/FM	228
Lecture DAB (Digital Audio Broadcasting - Diffusion audio numérique)*	235

Lecture d'un CD	239
Lecture d'un iPod	242
Lecture d'une clé USB	245
Lecture <i>Bluetooth</i> ® Audio	248

Modèles avec affichage du système audio

Fonctionnement de base du système audio	251
Ecran Audio/Informations	252
Réglage du son	268
Réglage affichage	269
Lecture d'une radio AM/FM	271
Lecture DAB (Digital Audio Broadcasting - Diffusion audio numérique)*	276
Lecture d'un CD	279
Lecture d'un iPod	282
Lecture d'une clé USB	285

Lecture <i>Bluetooth</i> ® Audio	288
Lecture d'une vidéo à l'aide de la fonction HDMI™	290
Applications embarquées	292
Connexion de smartphone	293
Connexion Wi-Fi	296
Siri Eyes Free	298

Messages d'erreur du système audio

.....	299
-------	-----

Informations générales relatives au

système audio	302
----------------------------	-----

Fonctions personnalisées

.....	307
-------	-----

Modèles avec système audio couleur

Système de téléphone mains libres	333
--	-----

Modèles avec affichage du système audio Système de téléphone mains libres	356
--	-----

* Non disponible sur tous les modèles

A propos du système audio

Le système audio comprend une radio AM/FM. Il peut également lire les CD audio, les fichiers WMA/MP3/AAC, les clés USB, les iPod, les iPhone et les dispositifs *Bluetooth*®.

Le système audio peut être commandé à partir des touches et commutateurs du tableau de bord, des commandes au volant ou de l'interface de l'écran tactile*.

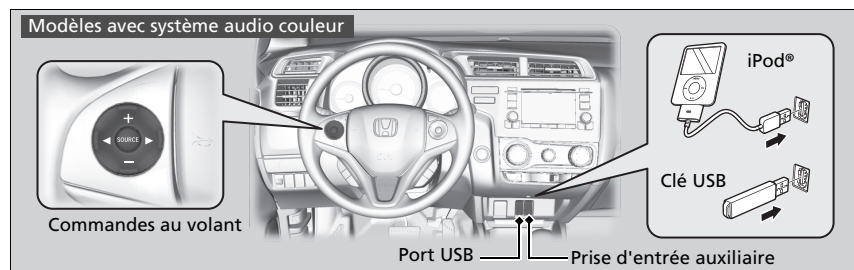
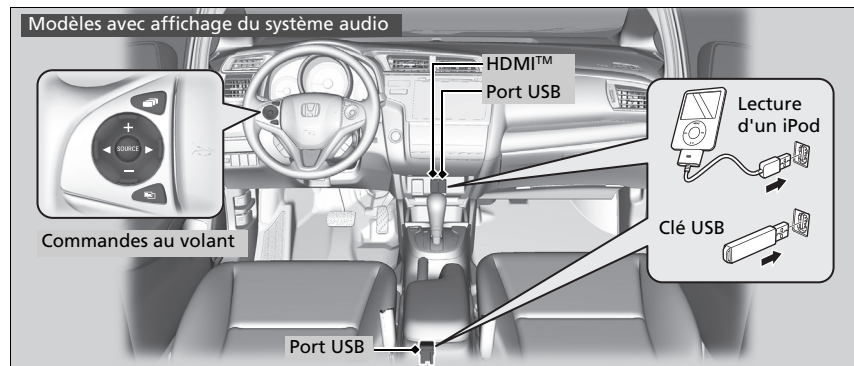

» A propos du système audio

Cet appareil ne peut pas lire les CD vidéo, DVD et mini-CD 8 cm.

iPod, iPhone et iTunes sont des marques déposées d'Apple Inc.

Placer le téléphone là où il est possible d'avoir une bonne réception.

Modèles avec affichage du système audio

Une fois le contacteur d'allumage en position ANTIVOL [0]^{*1}, le système audio peut être utilisé pendant un maximum de 30 minutes par cycle de conduite. Cependant, le fait de pouvoir continuer à utiliser le système audio dépend de l'état de la batterie. L'utilisation répétée de cette fonctionnalité peut décharger la batterie.

*1: les modèles équipés du système d'accès sans clé ont une touche **ENGINE START/STOP** au lieu d'un contacteur d'allumage.

Port(s) USB

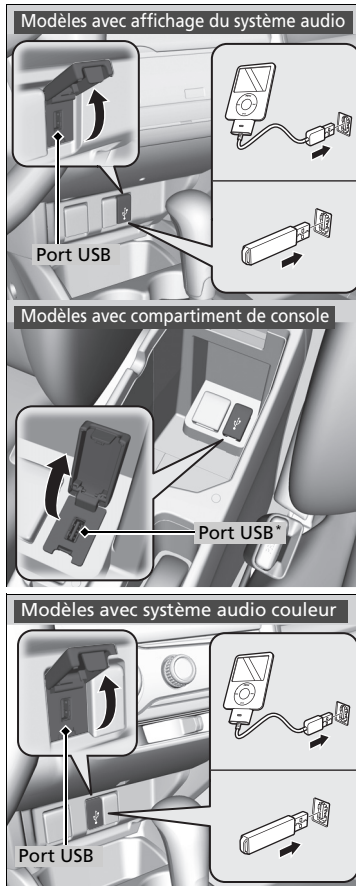

1. Ouvrir le cache.
2. Brancher le câble Dock Connector ou la clé USB au port USB.

Port(s) USB

- Ne pas laisser un iPod ou une clé USB dans le véhicule. Le rayonnement direct du soleil et la chaleur pourraient l'endommager.
- Il est recommandé d'utiliser une rallonge avec le port USB.
- Ne pas brancher l'iPod ou la clé USB à l'aide d'un hub.
- Ne pas utiliser un dispositif tel qu'un lecteur de carte ou un disque dur car le périphérique ou les fichiers pourraient être endommagés.
- Il est recommandé de sauvegarder les données avant d'utiliser le dispositif dans le véhicule.
- L'affichage des messages peut différer selon le modèle du dispositif et la version du logiciel.

Si le système audio ne reconnaît pas l'iPod, essayer de le rebrancher plusieurs fois ou de relancer le dispositif. Pour redémarrer l'appareil, procéder comme indiqué dans la notice du fabricant fournie avec l'iPod ou consulter le site www.apple.com/iPod.

* Non disponible sur tous les modèles

Port HDMI™*

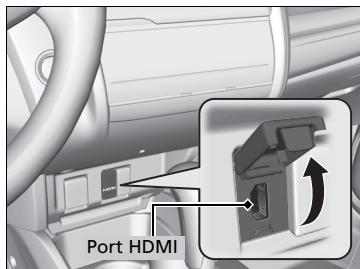

1. Ouvrir le cache.
2. Brancher le câble HDMI™ sur le port HDMI™.

►► Port HDMI™*

- Ne pas laisser le dispositif connecté au port HDMI™ dans le véhicule. Le rayonnement direct du soleil et la chaleur pourraient l'endommager.
- Il est recommandé de sauvegarder les données avant d'utiliser le dispositif dans le véhicule.
- L'affichage des messages peut différer selon le modèle du dispositif et la version du logiciel.

Les termes HDMI et HDMI High-Definition Multimedia Interface, ainsi que le logo HDMI sont des marques de commerce ou des marques déposées de HDMI Licensing LLC aux Etats-Unis et dans d'autres pays.

Prise d'entrée auxiliaire *

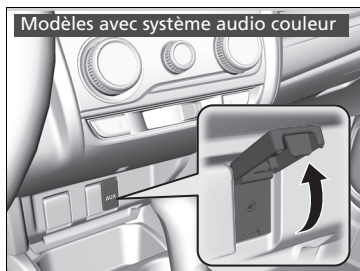

Utiliser la prise pour brancher des dispositifs audio standard.

1. Ouvrir le cache **AUX**.
2. Connecter le dispositif audio standard à la prise d'entrée à l'aide d'une mini-prise stéréo de 3,5 mm.
 - Le système audio passe automatiquement en mode AUX.

►► Prise d'entrée auxiliaire *

Pour changer de mode, appuyer sur n'importe laquelle des touches de mode audio. Il est possible de revenir en mode AUX en appuyant sur la touche **CD/AUX**.

Antenne audio

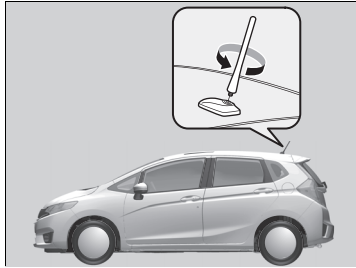

Type à antenne arrière fixe

Le véhicule est équipé d'une antenne amovible à l'arrière du toit.

» Antenne audio

Type à antenne arrière fixe

REMARQUE

Avant d'utiliser une station de lavage auto, retirer l'antenne en la dévissant à la main. Cela permet d'éviter l'endommagement de l'antenne par les brosses de la station de lavage.

Protection antivol du système audio

Le système audio est désactivé lorsqu'il n'est plus alimenté, par exemple lorsque la batterie est débranchée ou qu'elle est déchargée. Dans certaines conditions, le système peut afficher un mode d'entrée avec mot de passe. Si cela se produit, réactiver le système audio.

■ Réactivation du système audio

1. Mettre le contacteur d'allumage en position MARCHE *1.
2. Activer le système audio.
3. Appuyer de nouveau sur la touche de mise sous tension du système audio et la maintenir enfoncée pendant plus de deux secondes.
 - Le système audio se réactive lorsque la commande audio établit une connexion avec le module de commande du véhicule. Si le module de commande ne parvient pas à reconnaître l'unité audio, il convient de se rendre chez un concessionnaire pour faire vérifier l'unité audio.

*1 : les modèles équipés du système d'accès sans clé ont une touche **ENGINE START/STOP** au lieu d'un contacteur d'allumage.

Commandes audio à distance

Permet de commander le système audio en conduisant.

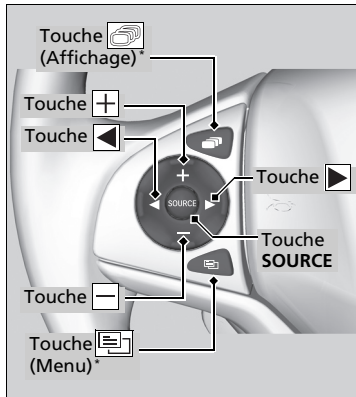

Touche SOURCE

Passer d'un mode audio à l'autre selon l'ordre suivant :

Modèles avec système audio couleur

FM1 → FM2 → DAB1* → DAB2* → LW → MW → CD → USB → iPod → Bluetooth® Audio → AUX

Modèles avec affichage du système audio

FM → LW → MW → DAB* → CD → USB → iPod → Apps → Bluetooth® Audio → AUX HDMI™

Touche (+) (-) (Volume)

Appuyer sur (+) : Pour augmenter le volume.

Appuyer sur (-) : Pour diminuer le volume.

Touche (◀) (▶)

- En écoutant la radio
 - Appuyer sur (▶) :** Pour sélectionner la station prédéfinie suivante.
 - Appuyer sur (◀) :** Pour sélectionner la station prédéfinie précédente.
 - Appuyer sur (▶) et maintenir enfoncé :** Pour sélectionner la station à signal fort suivante. Pour sélectionner le prochain service (DAB*).
 - Appuyer sur (◀) et maintenir enfoncé :** Pour sélectionner la station à signal fort précédente. Pour sélectionner le service précédent (DAB*).
- Lors de la lecture d'un CD, d'un iPod, d'une clé USB ou d'un appareil Audio Bluetooth®
 - Appuyer sur (▶) :** Pour passer au morceau suivant.
 - Appuyer sur (◀) :** Pour revenir au début du morceau en cours ou du morceau précédent.
- Lors de la lecture d'un CD ou d'une clé USB
 - Appuyer sur (▶) et maintenir enfoncé :** Pour passer au dossier suivant.
 - Appuyer sur (◀) et maintenir enfoncé :** Pour revenir au dossier précédent.

* Non disponible sur tous les modèles





suite page suivante

Commandes audio à distance

Certains modes s'affichent uniquement en cas d'utilisation du dispositif ou du support approprié.

Modèles avec affichage du système audio

Touche (Menu) au volant

- En écoutant la radio
Appuyer sur  : Pour afficher les éléments du menu. Il est possible de sélectionner **Balayer, Enregistrer les préréglages** ou **Rechr.**
- Lors de la lecture d'un CD ou d'une clé USB
Appuyer sur  : Pour afficher les éléments du menu. Il est possible de sélectionner **Balayer, Répétition** ou **Aléatoire.**
- Lors de la lecture d'un iPod
Appuyer sur  : Pour afficher les éléments du menu. Il est possible de sélectionner **Répétition** ou **Aléatoire.**
- Lors de la lecture d'un périphérique audio *Bluetooth*[®]
Appuyer sur  : Pour afficher les éléments du menu. Il est possible de sélectionner **Pause** ou **Lecture.**
- Lors de la lecture d'une vidéo
Appuyer sur  : Pour afficher les éléments du menu. Il est possible de sélectionner **Balayer, Répétition, Aléatoire** ou **Lecture/Pause.**

Touche (Affichage)

Permet de parcourir l'écran de la manière suivante :

Navigation* → **PHONE** → **Audio**

►► Commandes audio à distance

La touche  est disponible uniquement lorsque le mode audio FM, DAB*, LW, MW, CD, USB, iPod ou Audio *Bluetooth*[®] est sélectionné.

Fonctionnement de base du système audio

Modèles avec système audio couleur

Pour utiliser le système audio, le contacteur d'allumage doit être sur la position ACCESSOIRES I ou ON II.

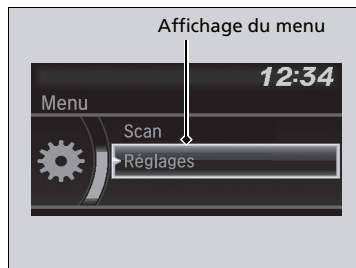
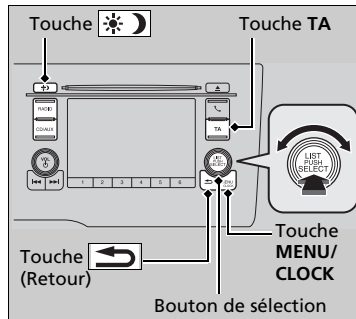

Touche (Retour) (Back) : Appuyer pour revenir à l'affichage précédent.

Touche TA : Appuyer pour sélectionner le mode Trafic info.

Touche (icône soleil/lune) : Appuyer sur cette touche pour modifier la luminosité de l'écran audio/ informations.

Appuyer sur (icône soleil/lune), puis régler la luminosité avec (icône soleil/lune).

► A chaque pression sur (icône soleil/lune), le système bascule en mode jour, mode nuit et mode OFF.

Utiliser le bouton de sélection ou la touche **MENU/CLOCK** pour accéder à certaines fonctions audio.

Appuyer sur (icône soleil/lune) pour basculer entre l'affichage normal et l'affichage allongé pour certaines fonctions.

Bouton de sélection : Le tourner vers la gauche ou la droite pour faire défiler les choix possibles. Appuyer sur (icône soleil/lune) pour valider la sélection.

Touche MENU/CLOCK : appuyer sur cette touche pour sélectionner n'importe quel mode. Les modes disponibles sont les suivants : Fond, Affichage, Horloge, Config. langue, Param. son, Réglages RDS et les modes de lecture. Les modes de lecture peuvent également être sélectionnés parmi Balayer, Aléatoire, Répétition, etc.

Fonctionnement de base du système audio

Ces informations indiquent comment utiliser le bouton de sélection.

Tourner (icône soleil/lune) pour sélectionner.

Appuyer sur (icône soleil/lune) pour valider.

Appuyer sur la touche **SOURCE**, (+), (-), (◀) ou (▶) sur le volant pour modifier le réglage audio.

➤ **Commandes audio à distance** P. 219

Éléments du menu audio

➤ **Réglage horloge** P. 139

➤ **Réglage du fond** P. 224

➤ **Réglage affichage** P. 227

➤ **Réglages audio** P. 226

➤ **Balayer** P. 241, 247

➤ **Mode lecture** P. 241, 244, 247

➤ **Réglages RDS** P. 229

➤ **Réglages DAB** P. 238

➤ **Bluetooth** P. 248

L'un des systèmes d'exploitation utilisé pour cette unité est eCos.

Pour connaître les conditions générales d'utilisation du logiciel, consulter le site Web (URL pour licence eCos :

<http://ecos.sourceforge.org/license-overview.html>)

Pour connaître le code source et d'autres détails relatifs à eCos, consulter :

<http://www.hondaopensource2.com>

Ecran Audio/Informations

Affiche l'état du système audio et le fond. Cet écran permet d'accéder à différentes options de configuration.

■ Basculement de l'affichage

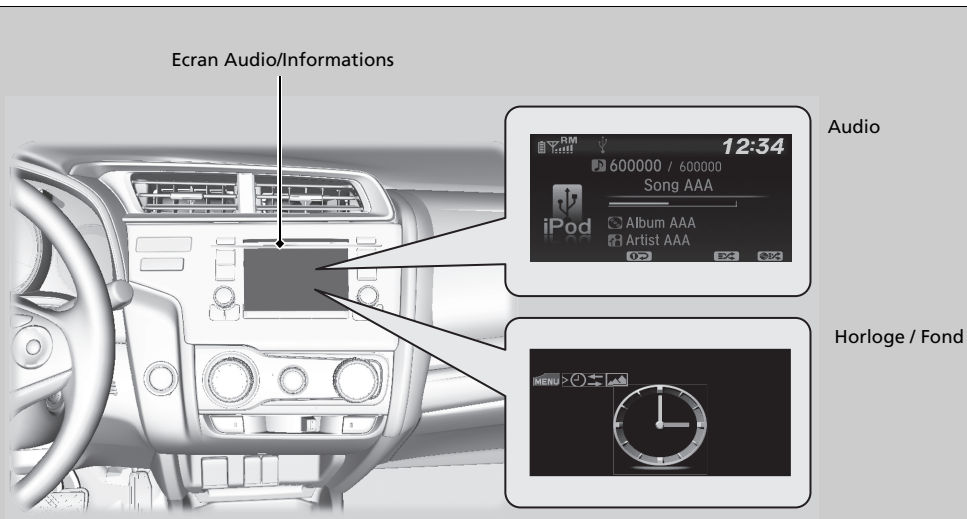







■ Audio

Indique les informations audio actuelles.

■ Horloge / Fond

Affiche un écran avec une horloge ou une image importée.

■ Modification de l'affichage

1. Appuyer sur le bouton **MENU/CLOCK**.
2. Tourner  pour sélectionner **Paramètres**, puis appuyer sur .
3. Tourner  pour sélectionner **Changer l'affichage**, puis appuyer sur .
4. Tourner  pour sélectionner **Fond**, puis appuyer sur .
► Pour revenir à l'affichage audio, sélectionner **Audio**.

■ Réglage du fond

Il est possible de modifier, stocker et effacer le fond sur l'écran Audio/Informations.

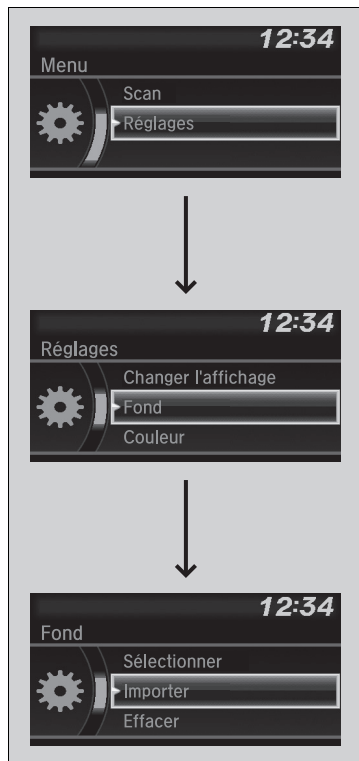

■ Importer le fond

Il est possible d'importer jusqu'à trois images, une à la fois, pour un fond à partir d'une clé USB.

1. Raccorder la clé USB au port USB.

► **Port(s) USB** P. 215

2. Appuyer sur le bouton **MENU/CLOCK**.

3. Tourner pour sélectionner **Paramètres**, puis appuyer sur .

4. Tourner pour sélectionner **Fond**, puis appuyer sur .

5. Tourner pour sélectionner **Importer**, puis appuyer sur .

► Le nom de l'image s'affiche sur la liste.

6. Tourner pour sélectionner l'image souhaitée, puis appuyer sur .

► L'image sélectionnée s'affiche.

7. Appuyer sur pour enregistrer l'image.

8. Appuyer sur pour sélectionner **OK**.









9. Tourner pour sélectionner l'emplacement où enregistrer la photo, puis appuyer sur .

► L'écran revient à l'écran de réglage du fond.











►► Réglage du fond

- Lors de l'importation de fichiers de fond, l'image doit se trouver dans le répertoire racine de la clé USB. Les images d'un dossier ne peuvent pas être importées.
- Le nom de fichier doit compter moins de 64 caractères.
- Le format de fichier de l'image qu'il est possible d'importer est BMP (bmp) ou JPEG (jpg).
- La limite de la taille de fichier individuel est de 2 Mo.
- La taille d'image maximum est de 1 920 x 936 pixels. Si la taille de l'image est inférieure à 420 x 234 pixels, l'image s'affiche au milieu de l'écran et la zone excédentaire est en noir.
- Jusqu'à 255 fichiers peuvent être sélectionnés.

■ Sélectionner le fond

1. Appuyer sur le bouton **MENU/CLOCK**.
2. Tourner  pour sélectionner **Paramètres**, puis appuyer sur .
3. Tourner  pour sélectionner **Fond**, puis appuyer sur .
4. Tourner  pour sélectionner **Sélectionner**, puis appuyer sur .
 - ▶ L'écran affiche la liste des fonds.
5. Tourner  pour sélectionner le fond souhaité, puis appuyer sur .

■ Supprimer le fond

1. Appuyer sur le bouton **MENU/CLOCK**.
2. Tourner  pour sélectionner **Paramètres**, puis appuyer sur .
3. Tourner  pour sélectionner **Fond**, puis appuyer sur .
4. Tourner  pour sélectionner **Effacer**, puis appuyer sur .
 - ▶ L'écran affiche la liste des fonds.
5. Tourner  pour sélectionner le fond à supprimer, puis appuyer sur .
6. Tourner  pour sélectionner **Oui**, puis appuyer sur .
 - ▶ L'écran revient à l'écran de réglage du fond.

▣ Réglage du fond

Pour revenir à l'écran précédent, appuyer sur la touche



Lorsque le fichier est volumineux, il peut être nécessaire de patienter un certain temps pour pouvoir le visualiser.

Réglage du son

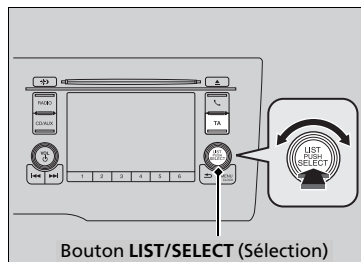

TRE peut être sélectionné.



1. Appuyer sur le bouton **MENU/CLOCK**.
2. Tourner pour sélectionner **Son**, puis appuyer sur .
3. Tourner pour faire défiler les options suivantes :

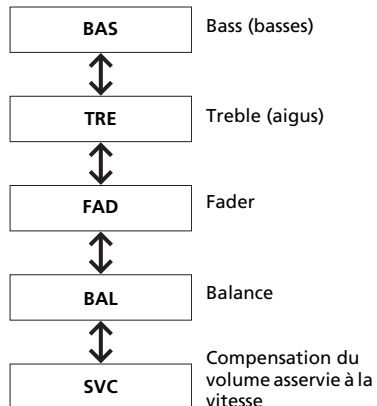

Tourner pour régler le son, puis appuyer sur .

► Réglage du son

Le SVC a quatre modes : **Off** (Arrêt), **Low** (Bas), **Mid** (Moyen) et **High** (Haut).









La fonction SVC adapte le volume sonore à la vitesse du véhicule. Plus le véhicule roule vite, plus le volume audio augmente. Plus le véhicule ralentit, plus le volume audio diminue.

Réglage affichage

Il est possible de modifier la luminosité ou le thème de couleur sur l'écran Audio/Informations.







Modification de la luminosité de l'écran

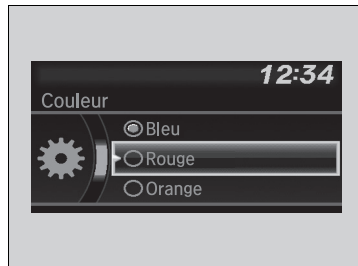

1. Appuyer sur le bouton **MENU/CLOCK**.
2. Tourner  pour sélectionner **Paramètres**, puis appuyer sur .
3. Tourner  pour sélectionner **Ajustement de l'affichage**, puis appuyer sur .
4. Tourner  pour sélectionner **Luminosité**, puis appuyer sur .
5. Tourner  pour régler le paramètre, puis appuyer sur .

Modification du thème de couleur de l'écran



1. Appuyer sur le bouton **MENU/CLOCK**.
2. Tourner  pour sélectionner **Paramètres**, puis appuyer sur .
3. Tourner  pour sélectionner **Couleur**, puis appuyer sur .
4. Tourner  pour sélectionner le réglage souhaité, puis appuyer sur .

Modification de la luminosité de l'écran

Il est possible de modifier les réglages **Contraste** et **Niveau noir** de la même manière.

Lecture d'une radio AM/FM

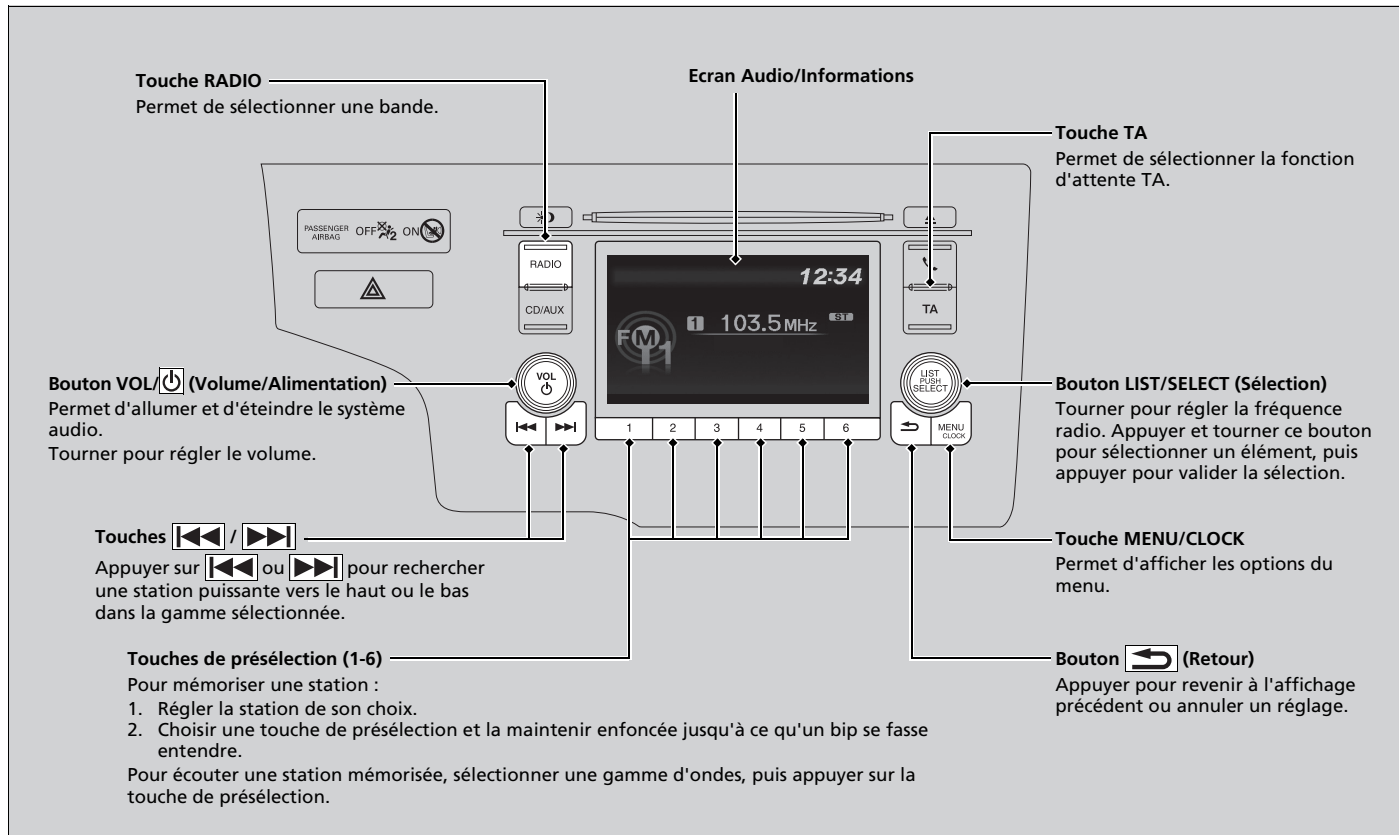

Mode FM

■ Système de données radiodiffusées (RDS)*

Fournit des services automatisés pratiques en rapport avec la station FM RDS choisie.

■ Pour rechercher une station RDS dans la Liste des stations



1. Appuyer sur pendant l'écoute d'une station FM.
2. Tourner pour sélectionner la station, puis appuyer sur .

■ Mise à jour manuelle

Permet de mettre à jour la liste des stations disponibles à tout moment.

1. Appuyer sur pendant l'écoute d'une station FM.
2. Tourner pour sélectionner **Mettre la liste à jour**, puis appuyer sur .

⌘ Lecture d'une radio AM/FM

L'indicateur **ST** apparaît sur l'affichage pour indiquer qu'une station FM stéréo est diffusée.

Le son ne peut pas être stéréo en mode AM.

Changement de mode audio

Appuyer sur la touche **SOURCE** au volant

➤ **Commandes audio à distance** P. 219

Il est possible de mémoriser 12 stations AM et 12 stations FM sur les touches de présélection. AM propose deux types de fréquences : LW et MW. Chacune d'elles permet de mémoriser six stations. FM1 et FM2 permettent de mémoriser six stations chacune.

⌘ Système de données radiodiffusées (RDS)*

Lorsqu'une station sélectionnée propose la fonction RDS, celle-ci s'active automatiquement et l'affichage de fréquence est remplacé le nom de la station. Toutefois, si le signal de cette station devient faible, le nom de la station est remplacé par l'affichage de la fréquence.

* Non disponible sur tous les modèles

■ Fonctions RDS disponibles

Autre fréquence (AF) :

Cette fonction change automatiquement la fréquence diffusant la même station au fur et à mesure des changements de zone.

Programme régional (REG) :

Cette fonction maintient la fréquence des stations dans la zone concernée même si le signal devient faible.

Sauf mode AM/FM/DAB*

Nouvelles (NEWS) :





Sélectionne automatiquement les stations diffusant des nouvelles.

» Système de données radiodiffusées (RDS)*

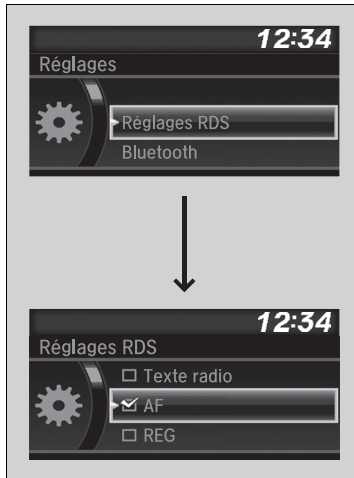
Pendant l'écoute d'une station FM dans la **Liste de stations**, appuyer sur la touche  /  (Rechr./Sauter) pour changer de station.

■ Sélection des fonctions RDS



1. Appuyer sur la touche **MENU/CLOCK** après avoir sélectionné la gamme FM.
2. Tourner  pour sélectionner **RDS settings** (Réglages RDS) puis appuyer sur .
3. Les différentes fonctions RDS s'affichent tour à tour lorsqu'on tourne .
4. Appuyer sur  pour sélectionner une fonction.

☒ Système de données radiodiffusées (RDS)*

L'activation et la désactivation de la fonction Fréquence de remplacement (AF) active et désactive le RDS.

Pour activer et désactiver la fonction, appuyer sur .

* Non disponible sur tous les modèles

■ Touche Traffic info (TA)

La fonction d'attente TA permet au système audio de diffuser des informations routières dans tous les modes. La dernière station écoutée doit être une station RDS pouvant diffuser des informations routières.

Pour activer la fonction : Appuyer sur le bouton **TA**. Lorsque des informations routières vont être diffusées sur la dernière station sélectionnée, le système passe automatiquement en mode FM. **INFO TA** apparaît sur l'affichage. Le système rétablit le dernier mode sélectionné une fois les informations routières terminées.

Pour revenir au dernier mode sélectionné pendant la diffusion des informations routières, appuyer de nouveau sur la touche **TA**.

Pour annuler la fonction : Appuyer sur le bouton **TA**.

Sauf mode AM/FM/DAB*

■ Fonction Type de programme (PTY)/Interruption automatique pour les nouvelles

Permet au système de donner la priorité aux bulletins d'informations dans tous les modes. La dernière station sélectionnée doit être la station codée NEWS PTY.

Pour activer la fonction : Sélectionner **Infos** dans les **Réglages RDS** pour afficher NEWS PTY avant de passer à d'autres modes. Lorsqu'un bulletin d'informations commence sur la dernière station sélectionnée, le système passe automatiquement en mode FM.

➔ **Sélection des fonctions RDS** P. 231

Le système repasse au dernier mode sélectionné lors du passage à un autre programme, ou si le signal devient faible.

⌘ Système de données radiodiffusées (RDS)*

TA

Lorsque l'on appuie sur la touche **TA**, l'indication **TA** apparaît sur l'affichage.

Si l'on sélectionne **BALAYER** alors que la fonction d'attente TA est activée, le système ne recherche que les stations TP.



Une pression sur la touche **TA** pendant la diffusion d'informations routières n'annule pas la fonction d'attente TA.

■ Alarme PTY

Lorsque le code PTY pour les annonces d'urgence telles que des catastrophes naturelles est reçu, **ALARME** s'affiche à l'écran et le système interrompt le fonctionnement du système audio.

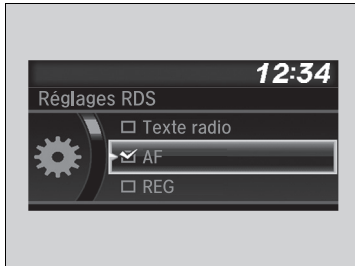
■ Texte radio



1. Appuyer sur la touche **MENU/CLOCK** après avoir sélectionné la gamme FM.
2. Tourner  pour sélectionner **Radio Text** (texte radio) puis appuyer sur .



☒ Texte radio

Le témoin **TEXT** apparaît sur l'affichage, indiquant les informations du texte radio.

Mode AM (MW/LW)



LISTE STATIONS

Répertorie les stations les mieux captées de la bande sélectionnée.

1. Appuyer sur le bouton **RADIO** pour passer à un autre mode.
2. Appuyer sur  pour basculer sur le mode Liste des stations.
3. Tourner  pour sélectionner la station, puis appuyer sur .



Mise à jour manuelle

Permet de mettre à jour la liste des stations disponibles à tout moment.

1. Appuyer sur le bouton **RADIO** pour passer à un autre mode.
2. Appuyer sur  pour basculer sur le mode Liste des stations.
3. Tourner  pour sélectionner **Mettre la liste à jour**, puis appuyer sur .



Balayer

Appuyer sur cette touche pour écouter pendant 10 secondes chacune des stations les mieux captées sur la bande sélectionnée.

1. Appuyer sur le bouton **MENU/CLOCK**.
2. Tourner  pour sélectionner **Balayer**, puis appuyer sur .

Pour désactiver le balayage, appuyer sur .

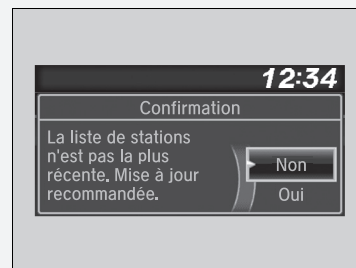

LISTE STATIONS

Si le système ne trouve aucune station dans la **Liste des stations**, un message de confirmation de mise à jour de la liste apparaît. Tourner  pour sélectionner **Oui**, puis appuyer sur  pour mettre à jour la liste.



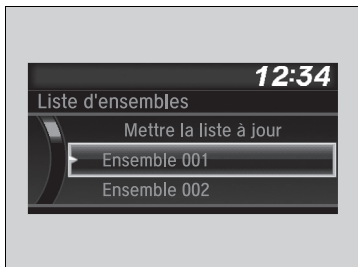

Pour rechercher une station DAB dans la liste des services ou la liste des ensembles



1. Appuyer sur  tout en sélectionnant le mode DAB.
2. Tourner  pour sélectionner la station, puis appuyer sur .
 - Si l'option **Mettre la liste à jour** est sélectionnée, le système met à jour la liste de stations.





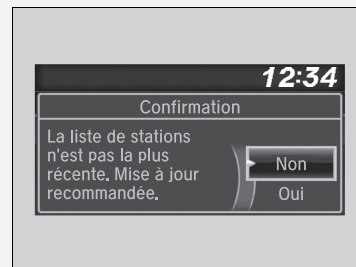

►► Pour rechercher une station DAB dans la liste des services ou la liste des ensembles

Si le système ne trouve pas de station, un message de confirmation de mise à jour de la liste apparaît. Tourner  pour sélectionner **Oui**, puis appuyer sur  pour mettre à jour la liste.



■ Réglage des fonctions DAB



1. Appuyer sur la touche **MENU/CLOCK** après avoir sélectionné DAB.
2. Tourner  pour sélectionner **DAB settings** (Réglages DAB) puis appuyer sur .
3. Les différentes fonctions DAB s'affichent tour à tour lorsque l'on tourne .
4. Appuyer sur  pour sélectionner une fonction.
5. Tourner  pour sélectionner un réglage, puis appuyer sur .

■ Réglages DAB

■ Liaison DAB :

Recherche automatiquement la même station dans l'ensemble, et bascule sur cette dernière.

■ Liaison FM :



Si le système trouve la même station dans une bande FM, il bascule automatiquement sur cette bande.

■ Sélection d'une bande :

Il est possible de sélectionner certaines bandes. Cela permet de réduire le temps de mise à jour des listes et de recherche de station.

■ Texte radio



1. Appuyer sur la touche **MENU/CLOCK** après avoir sélectionné DAB.
2. Tourner  pour sélectionner **Radio Text** (texte radio) puis appuyer sur .

► Texte radio

L'indicateur **TEXTE** apparaît sur l'affichage, indiquant les informations texte de la radio.

Lecture d'un CD

Le système audio prend en charge les CD, CD-R et CD-RW audio au format MP3, WMA ou AAC^{*1}. Après avoir chargé le CD, appuyer sur la touche **CD/AUX**.

Ecran Audio/Informations

Fente lecteur CD
Insérer un CD à peu près à la moitié dans la fente du lecteur CD.

Touche (éjection CD)
Permet d'éjecter le CD.

Touche (CD/AUX)
Permet d'écouter un CD.

Bouton VOL (Volume/Alimentation)
Permet d'allumer et d'éteindre le système audio.
Tourner pour régler le volume.

Bouton LIST/SELECT (Sélection)
Tourner pour changer de morceau/fichier. Appuyer pour afficher la liste des morceaux/ dossiers. Appuyer et tourner ce bouton pour sélectionner un élément, puis appuyer pour valider la sélection.

Touche MENU/CLOCK
Permet d'afficher les options du menu.

Touche (Retour)
Appuyer pour revenir à l'affichage précédent ou annuler un réglage.

Touche
Appuyer sur ou pour changer de morceau (fichiers MP3, WMA ou AAC).
Appuyer et maintenir enfoncé pour se déplacer rapidement dans un morceau/ fichier.

Boutons de mode de lecture (1-6)
Appuyer pour sélectionner un mode de lecture.

*1 : seuls des fichiers au format AAC enregistrés avec iTunes peuvent être lus sur ce système audio.

Sélection d'un fichier dans un dossier à l'aide du bouton de sélection (MP3/WMA/AAC)

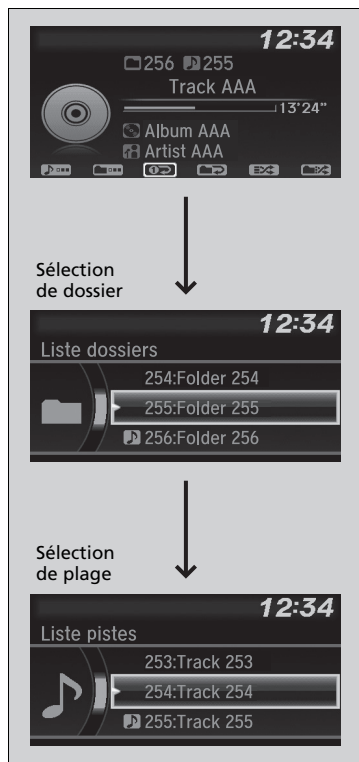

1. Appuyer sur pour passer à l'affichage d'une liste de dossiers.

2. Tourner pour sélectionner un dossier.

3. Appuyer sur pour afficher la liste des fichiers dans ce dossier.

4. Tourner pour sélectionner une piste, puis appuyer sur .

» Lecture d'un CD

REMARQUE

Ne pas utiliser de CD comportant une étiquette adhésive. L'étiquette risque de bloquer le CD dans le lecteur.

Les fichiers WMA protégés par la gestion numérique des droits d'auteur (DRM) ne peuvent pas être lus.

Le système audio affiche **Lecture fichier impossible**, puis passe au fichier suivant.

Les données de texte s'affichent dans les cas suivants :

- Lorsqu'un nouveau dossier, fichier ou nouvelle plage est sélectionné(e).
- En basculant du mode audio au mode CD.
- Lorsqu'un CD est inséré.

Si le CD n'est pas retiré de la fente après avoir été éjecté, le système le recharge automatiquement au bout de quelques secondes.

Sélection d'un mode de lecture

Les modes répétition, lecture aléatoire et balayage peuvent être sélectionnés lors de la lecture d'une plage ou d'un fichier.

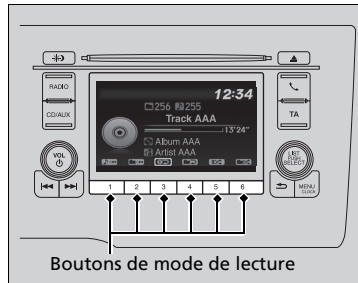

Les icônes des modes disponibles s'affichent au-dessus des boutons de mode de lecture. Appuyer sur la touche correspondant au mode à sélectionner.

Pour désactiver un mode de lecture

Appuyer sur le bouton sélectionné.

☒ Sélection d'un mode de lecture

Options du menu mode de lecture

Répétition

Répéter dossier (MP3/WMA/AAC) : lecture répétée de tous les fichiers du dossier actuel.

Répéter piste : lecture répétée de la plage en cours/du fichier en cours.

Aléatoire

Aléatoire dans dossier (MP3/WMA/AAC) : lecture de tous les fichiers du dossier actuel dans un ordre aléatoire.

Aléatoire tout : lecture de toutes les plages/tous les fichiers dans un ordre aléatoire.

Balayer

Balayer dossiers (MP3/WMA/AAC) : fournit un échantillon de 10 secondes du premier fichier de chaque dossier principal.

Balayer pistes : fournit un échantillon de 10 secondes de toutes les plages du CD (tous les fichiers dans le dossier actuel au format MP3, WMA ou AAC).

Vous pouvez également sélectionner un mode de lecture en appuyant sur le bouton **MENU/CLOCK**.

Tourner pour sélectionner **Mode lecture**, puis appuyer sur .

Tourner pour sélectionner un mode, puis appuyer sur . Pour l'éteindre, tourner pour sélectionner **Standard**, puis appuyer sur .

Lecture d'un iPod

Brancher l'iPod au port USB à l'aide d'un câble Dock Connector, puis appuyer sur la touche CD/AUX.

➤ **Port(s) USB** P. 215

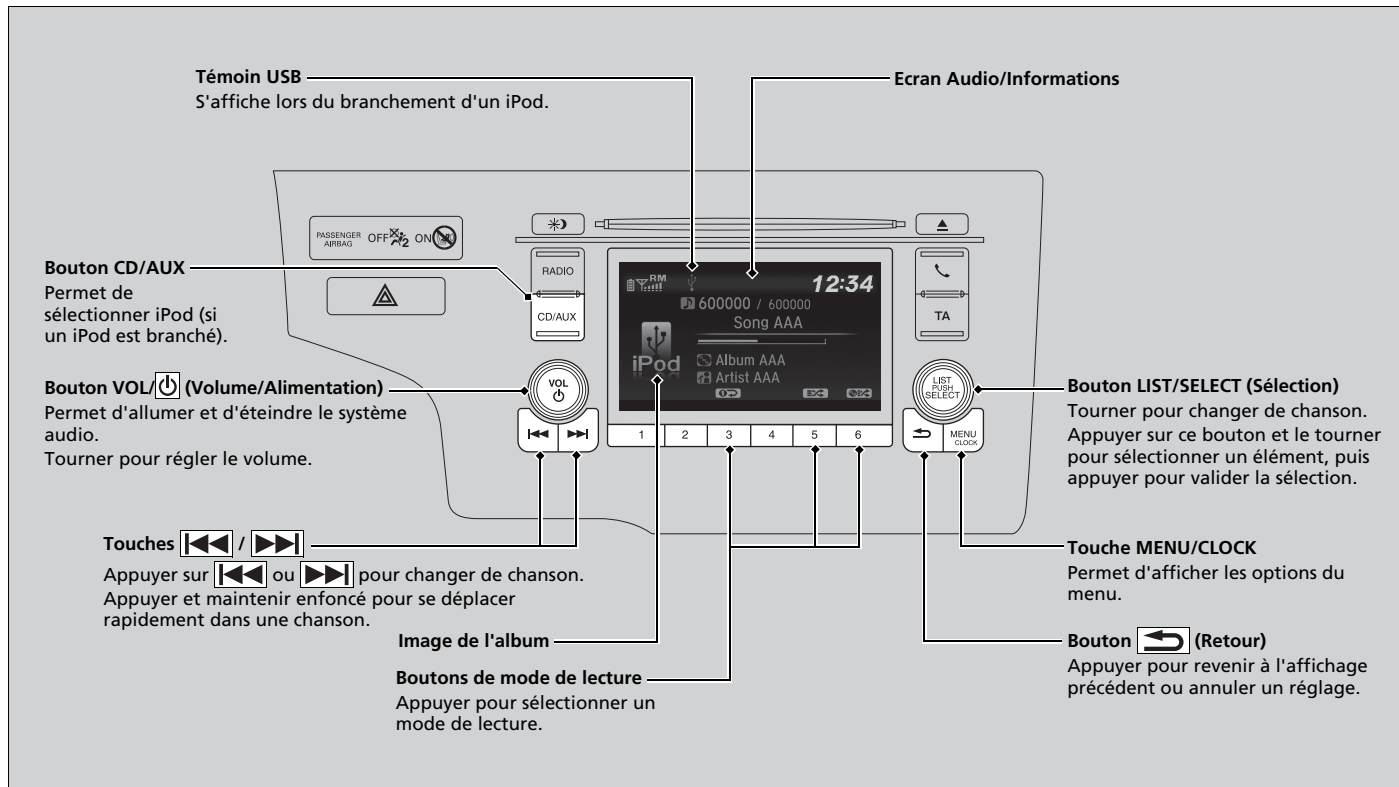

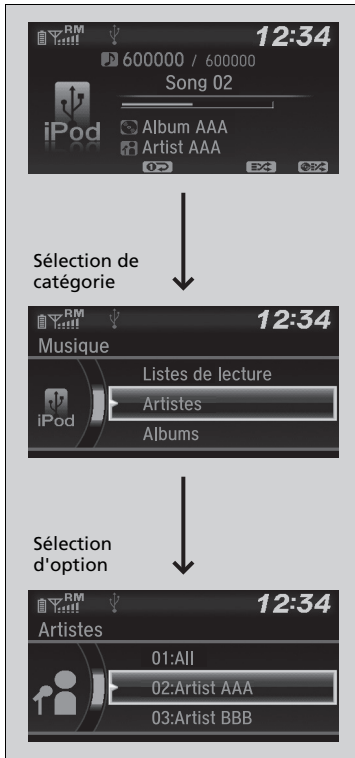

Sélectionner un morceau dans la liste musicale de l'iPod à l'aide du bouton de sélection





1. Appuyer sur  pour afficher la liste musicale de l'iPod.

2. Tourner  pour sélectionner une catégorie.

3. Appuyer sur  pour afficher une liste d'éléments dans la catégorie.

4. Tourner  pour sélectionner une option, puis appuyer sur .

► Appuyer sur  et tourner  à plusieurs reprises jusqu'à ce que l'élément à écouter s'affiche.

► Lecture d'un iPod

Les fonctions d'exploitation disponibles varient selon les modèles ou les versions. Il se peut que certaines fonctions ne soient pas disponibles sur le système audio du véhicule.

En cas de problème, un message d'erreur peut apparaître sur l'écran Audio/Informations.

► **iPod/clé USB** P. 300

■ Sélection d'un mode de lecture

Les modes Répétition et Aléatoire peuvent être sélectionnés pendant la lecture d'une chanson.

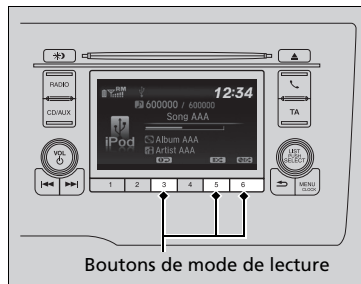

Les icônes des modes disponibles s'affichent au-dessus des boutons de mode de lecture.

Appuyer sur la touche correspondant au mode à sélectionner.

■ Pour désactiver un mode de lecture

Appuyer sur le bouton sélectionné.

► Sélection d'un mode de lecture



Options du menu mode de lecture



 **Mélanger albums** : Lecture de tous les albums disponibles de la catégorie choisie (listes de lecture, artistes, albums, morceaux, genres ou compositeurs) dans un ordre aléatoire.



 **Tout aléatoire** : Lecture de toutes les chansons disponibles de la catégorie choisie (listes de lecture, artistes, albums, morceaux, genres ou compositeurs) dans un ordre aléatoire.

 **Répéter piste** : Répète la chanson en cours.

Vous pouvez également sélectionner un mode de lecture en appuyant sur le bouton **MENU/CLOCK**.

Tourner  pour sélectionner **Mode lecture**, puis appuyer sur .

Tourner  pour sélectionner un mode, puis appuyer sur .

Pour l'éteindre, tourner  pour sélectionner **Standard**, puis appuyer sur .

Lecture d'une clé USB

Le système audio lit les fichiers audio d'une clé USB au format MP3, WMA ou AAC*1.

Brancher la clé USB au port USB, puis appuyer sur la touche **CD/AUX**.

► **Port(s) USB** P. 215

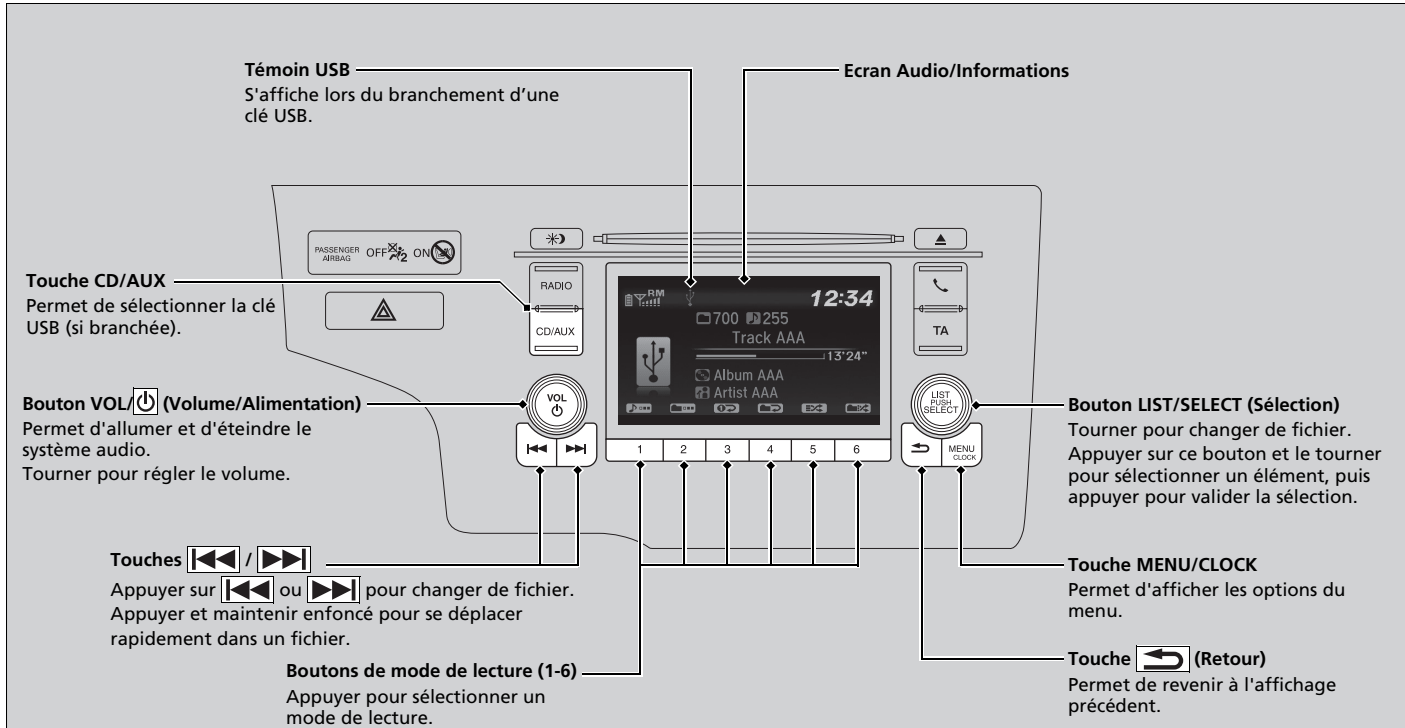



*1 : seuls des fichiers au format AAC enregistrés avec iTunes peuvent être lus sur ce système audio.

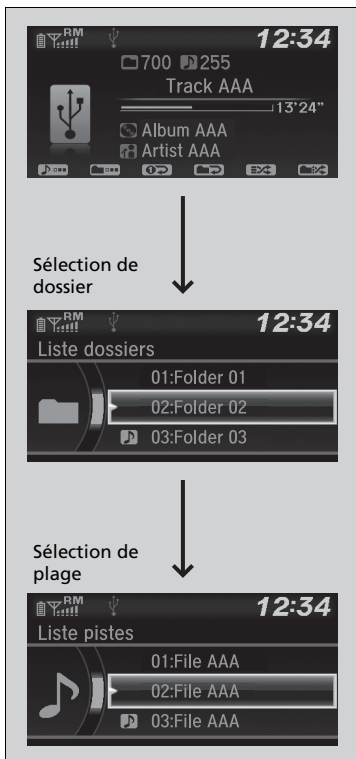

Sélection d'un fichier dans un dossier à l'aide du bouton de sélection



1. Appuyer sur  pour afficher la liste des dossiers.

2. Tourner  pour sélectionner un dossier.

3. Appuyer sur  pour afficher la liste des fichiers dans ce dossier.

4. Tourner  pour sélectionner un fichier, puis appuyer sur .

►► Lecture d'une clé USB

Utiliser les clés USB recommandées.

 **Informations générales relatives au système audio** P. 305

Les fichiers au format WMA protégés par la gestion numérique des droits d'auteur (DRM) ne peuvent pas être lus.

Le système audio affiche **Lecture fichier impossible**, puis passe au fichier suivant.

En cas de problème, un message d'erreur peut apparaître sur l'écran Audio/Informations.

 **iPod/clé USB** P. 300

Sélection d'un mode de lecture

Les modes Répétition, Aléatoire et Balayage peuvent être sélectionnés pendant la lecture d'un fichier.

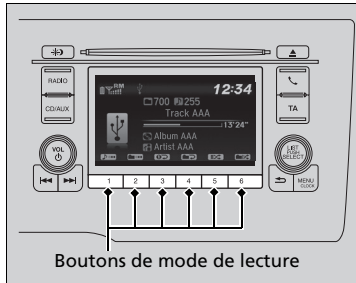

Les icônes des modes disponibles s'affichent au-dessus des boutons de mode de lecture. Appuyer sur la touche correspondant au mode à sélectionner.

Pour désactiver un mode de lecture

Appuyer sur le bouton sélectionné.

Sélection d'un mode de lecture

Options du menu mode de lecture

Répétition

Répéter dossier : lecture répétée de tous les fichiers du dossier actuel.

Répéter piste : lecture répétée du fichier actuel.

Aléatoire

Aléatoire dans dossier : lecture de tous les fichiers du dossier actuel dans un ordre aléatoire.

Aléatoire tout : lecture de tous les fichiers dans un ordre aléatoire.

Balayer

Balayer dossiers : fournit un échantillon de 10 secondes du premier fichier de chaque dossier principal.

Balayer pistes : fournit un échantillon de 10 secondes de tous les fichiers du dossier en cours.

Vous pouvez également sélectionner un mode de lecture en appuyant sur le bouton **MENU/CLOCK**.

Tourner pour sélectionner **Mode lecture**, puis appuyer sur .

Tourner pour sélectionner un mode, puis appuyer sur .

Pour l'éteindre, tourner pour sélectionner **Standard**, puis appuyer sur .

Lecture *Bluetooth*® Audio

Le système audio permet d'écouter de la musique à partir d'un téléphone compatible *Bluetooth*.

Cette fonction est disponible lorsque le téléphone est apparié et connecté au système de téléphone mains libres (HFT) du véhicule.

► **Config. mobile** P. 340

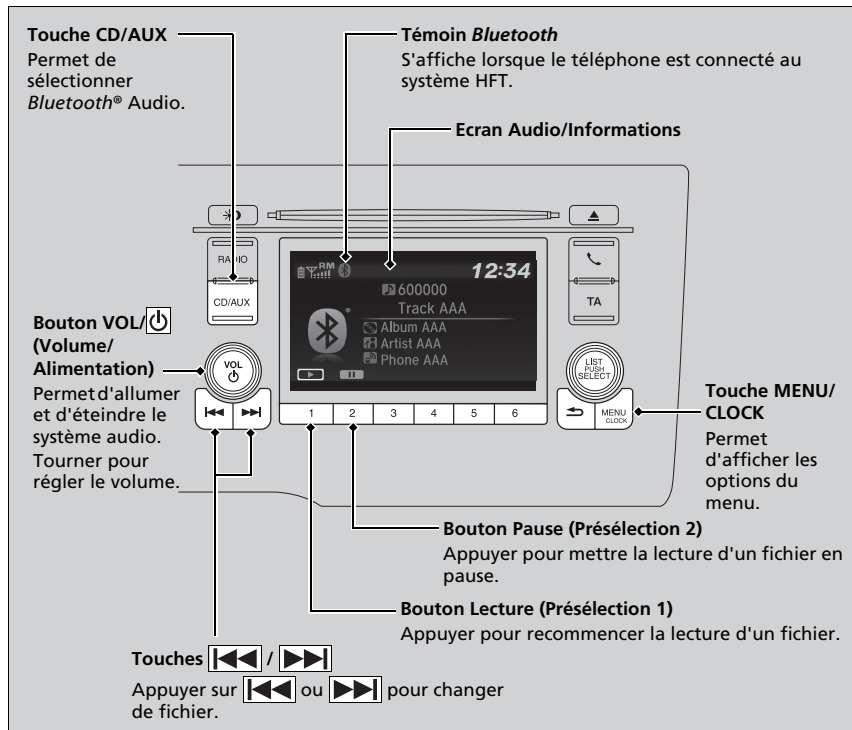

► Lecture *Bluetooth*® Audio

Tous les téléphones *Bluetooth* avec écoute radio sur le web ne sont pas compatibles avec le système audio. Pour vérifier si le téléphone est compatible, demander à un concessionnaire.

Dans certains pays, il peut être interdit d'effectuer des manipulations sur un périphérique mémoire pendant la conduite.

Vous ne pouvez utiliser qu'un seul téléphone à la fois avec HFT. Lorsqu'il y a plus de deux téléphones appariés dans le véhicule, le premier téléphone apparié détecté par le système est automatiquement connecté.

Si plus d'un téléphone est apparié au système, le système commence la lecture après quelques instants.

Dans certains cas, le nom de l'artiste, de l'album ou de la plage peut ne pas apparaître correctement.

Il se peut que certaines fonctions ne soient pas disponibles sur certains périphériques.

Lecture de fichiers Audio *Bluetooth*®

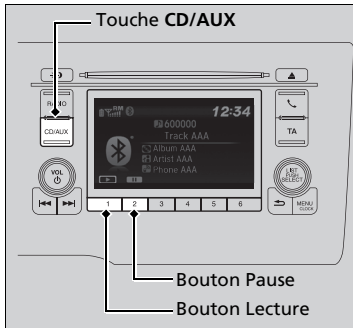

1. S'assurer que le téléphone est appairé et connecté au système.
2. Appuyer sur le bouton **CD/AUX**.

Si le téléphone n'est pas reconnu, un autre téléphone compatible HFT, non compatible avec le système audio *Bluetooth*®, est peut-être déjà connecté.

Pour pauser ou reprendre la lecture d'un fichier

Appuyer sur le bouton **Lecture** ou **Pause** pour sélectionner un mode.

► Lecture de fichiers Audio *Bluetooth*®

Pour lire les fichiers audio, il peut être nécessaire d'activer le téléphone. Dans ce cas, suivre les instructions du fabricant du téléphone.

La fonction pause n'est pas disponible sur certains téléphones.

Si un autre dispositif audio est connecté à la prise d'entrée auxiliaire ou au port USB, il peut être nécessaire d'appuyer plusieurs fois sur la touche **CD/AUX** pour sélectionner le système audio *Bluetooth*®.

Le passage à un autre mode met en pause la lecture en cours sur le téléphone.

Sélectionner un morceau dans la liste de recherche musicale à l'aide du bouton de sélection

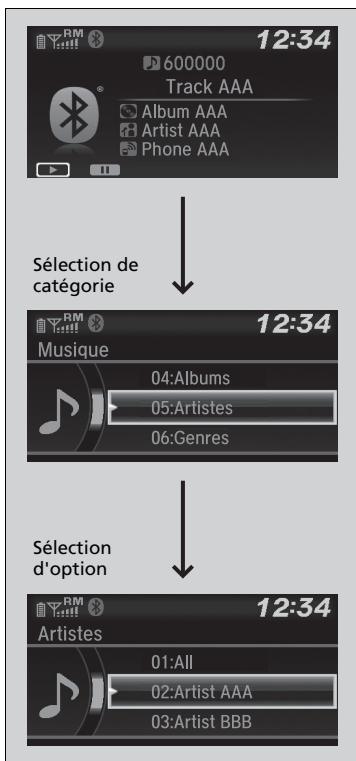



1. Appuyer sur  pour afficher la liste de recherche musicale.

2. Tourner  pour sélectionner une catégorie.

3. Appuyer sur  pour afficher une liste d'éléments dans la catégorie.

4. Tourner  pour sélectionner une option, puis appuyer sur .

► Appuyer sur  et tourner  à plusieurs reprises jusqu'à ce que l'élément à écouter s'affiche.

►► Sélectionner un morceau dans la liste de recherche musicale à l'aide du bouton de sélection

En fonction du dispositif *Bluetooth*® connecté, il est possible qu'une partie ou l'ensemble des catégories ne puissent pas être affichées.

Modèles avec affichage du système audio

Pour pouvoir utiliser le système audio, le contacteur d'allumage doit être en position ACCESSOIRES I ou MARCHE II*1.

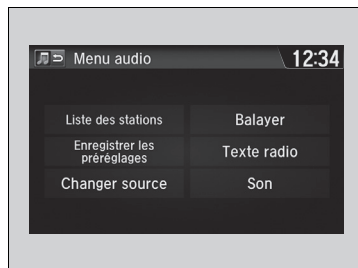
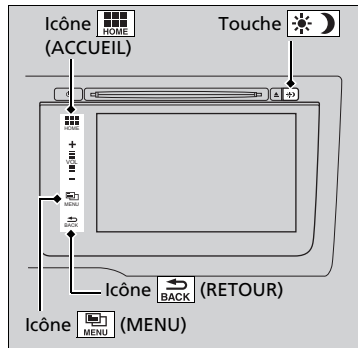



 : Sélectionner cette touche pour passer à l'écran **HOME**.

 P. 252

 : Appuyer sur cette touche pour sélectionner n'importe quel mode.

Parmi les modes disponibles figurent : **Changer source, Liste des stations, Enregistrer les pré-réglages, Texte radio, Recherche musicale** et les modes lecture. Les modes lecture peuvent également être sélectionnés au moyen des fonctions **Balayer, Aléatoire/Répétition**, etc.

 : Sélectionner cette touche pour revenir à l'affichage précédent lorsqu'il est affiché.

Touche  :

Appuyer sur cette touche pour modifier la luminosité de l'écran audio/informations.

Appuyer une fois sur  et sélectionner  ou  pour effectuer un réglage.

- ▶ A chaque pression sur , le système bascule en mode jour, mode nuit et mode **ARRET**.

Fonctionnement de base du système audio

Éléments du menu audio

 **LISTE STATIONS** P. 273

 **Recherche de musique** P. 280, 283, 286

 **Aléatoire/Répét.** P. 281, 287

 **Balayer** P. 273, 281, 287

Une fois la batterie rebranchée ou remplacée, le démarrage suivant peut prendre quelques minutes pour laisser au système audio le temps de démarrer. Attendre quelques instants pendant que le système démarre.

Appuyer sur la touche  (Alimentation) et la maintenir enfoncée pendant environ 10 secondes pour réinitialiser le système.

Lorsque le système est réinitialisé et mis en marche, le mot de passe doit être entré.

 **Protection antivol du système audio** P. 218

*1 : les modèles équipés du système d'accès sans clé ont une touche **ENGINE START/STOP** au lieu d'un contacteur d'allumage.

Ecran Audio/Informations

Affiche l'état du système audio et le fond. Cet écran permet d'accéder à différentes options de configuration.

Basculement de l'affichage

Utilisation de la touche 

Appuyer sur la touche  (Affichage) au volant pour modifier l'affichage.

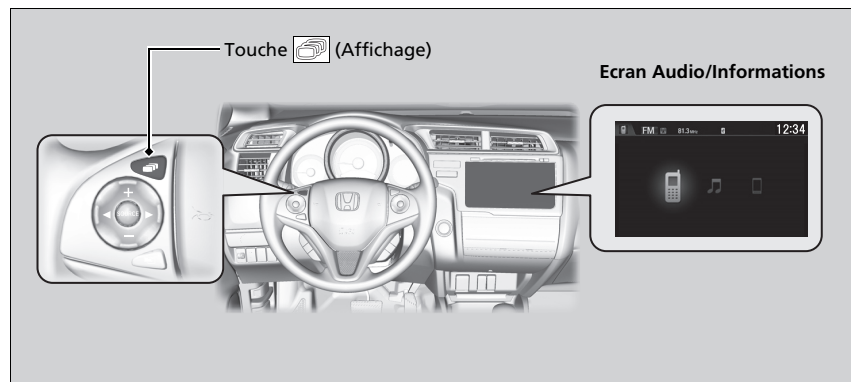

Utilisation de l'écran ACCUEIL

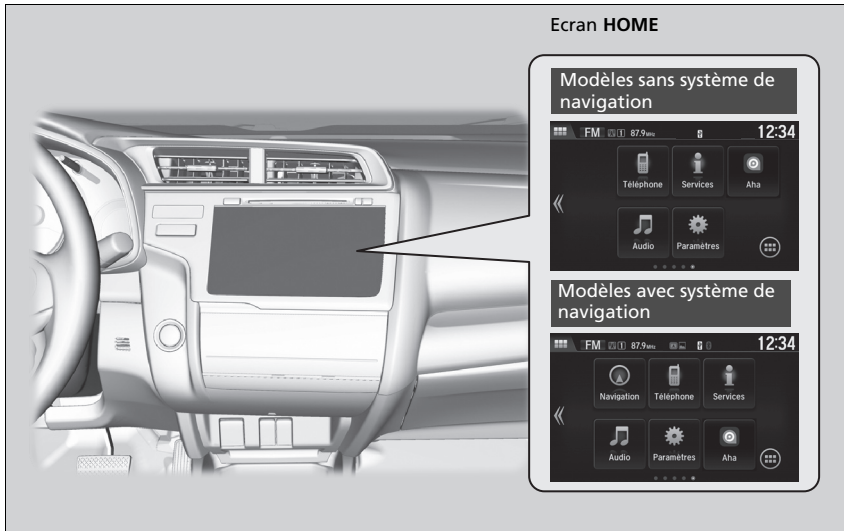

Sélectionner **HOME** pour passer à l'écran **HOME**.
Sélectionner **PHONE**, **Info**, **Audio**, **Paramètres**, ou **Navigation***

■ **PHONE**

Affiche les informations sur le système HFT.

☑ **Système de téléphone mains libres** P. 356

* Non disponible sur tous les modèles

■ Info

Pour voir toutes les informations disponibles, **Ordinateur de route**, **Horloge/Fond** ou **Informations système/équipement**, appuyer sur la touche **MENU**.

Ordinateur trajet :

- Onglet **Conditions de conduite actuelles** : affiche les informations sur le trajet actuelles.
- Onglet **Historique du trajet A** : affiche les informations relatives aux trois précédents trajets. L'information est sauvegardée chaque fois que vous réinitialisez l'option Voyage A.

Horloge/Fond : affiche l'horloge et le fond.

Informations système/dispositif :

- **Infos sur version** : affiche la version logicielle du système audio.
- **Informations sur le dispositif USB** : affiche la mémoire utilisée par le périphérique USB.
- **Changer de dispositif USB** : connecte ou déconnecte le périphérique USB à ce système audio.

■ Audio

Indique les informations audio actuelles.

■ Paramètres

Permet d'accéder à l'écran du menu de personnalisation.

➤ **Fonctions personnalisées** P. 316

■ Navigation*

Affiche l'écran de navigation.

➤ **Se reporter au manuel du système de navigation**

Modification de la disposition des icônes de l'écran d'accueil



1. Sélectionner **HOME**.
2. Sélectionner **Paramètres**.
3. Sélectionner **Système**.
4. Sélectionner l'onglet **HOME**.
5. Sélectionner **Posit. icône Domicile**.
6. Appuyer longuement sur l'icône, puis la glisser dans la position souhaitée.

■ Réglage du fond

Il est possible de modifier, stocker et effacer le fond sur l'écran Audio/Informations.

■ Importer le fond

Il est possible d'importer jusqu'à cinq images, une à la fois, pour un fond à partir d'une clé USB.

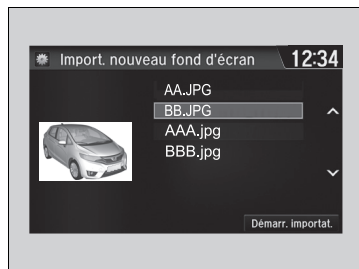
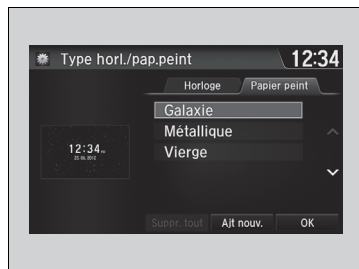

1. Raccorder la clé USB au port USB.
 ► **Port(s) USB** P. 215
2. Sélectionner **Paramètres** pour passer à l'écran **Paramètres**.
3. Sélectionner **Info**.
4. Sélectionner **Type horl./pap.peint**, puis ouvrir l'onglet **Fond**.
5. Sélectionner **Ajt nouv.**.
 ► Le nom de l'image s'affiche sur la liste.
6. Sélectionner l'image souhaitée.
 ► L'aperçu est affiché sur le côté gauche de l'écran.
7. Sélectionner **Démarr. importat.** pour enregistrer les données.
 ► L'écran revient à la liste des fonds.

►► Réglage du fond

- Lors de l'importation de fichiers de fond, l'image doit se trouver dans le répertoire racine de la clé USB.
 Les images d'un dossier ne peuvent pas être importées.
- Le nom de fichier doit compter moins de 64 caractères.
- Le format de fichier de l'image qu'il est possible d'importer est BMP (bmp) ou JPEG (jpg).
- La limite de la taille de fichier individuel est de 5 Mo.
- La taille d'image maximum est de 4 096 × 4 096 pixels.
 Si la taille de l'image est inférieure à 800 × 480 pixels, l'image s'affiche au milieu de l'écran avec la zone excédentaire affichée en noir.
- Jusqu'à 5 fichiers peuvent être sélectionnés.
- Si la clé USB ne contient pas de photos, le message **Aucun fichier détecté** s'affiche.

■ Sélectionner le fond

1. Sélectionner **Paramètres** pour passer à l'écran **Paramètres**.
2. Sélectionner **Info**.
3. Sélectionner **Type horl./pap.peint**, puis ouvrir l'onglet **Fond**.
 - ▶ L'écran affiche la liste des fonds.
4. Sélectionner le fond souhaité.
 - ▶ L'aperçu est affiché sur le côté gauche de l'écran.
 - ▶ Le menu contextuel apparaît sur l'écran.
5. Sélectionner **Régler**.
 - ▶ L'écran revient à la liste des fonds.

■ Supprimer le fond

1. Sélectionner **Paramètres** pour passer à l'écran **Paramètres**.
2. Sélectionner **Info**.
3. Sélectionner **Type horl./pap.peint**, puis ouvrir l'onglet **Fond**.
 - ▶ L'écran affiche la liste des fonds.
4. Sélectionner un fond à effacer.
 - ▶ L'aperçu est affiché sur le côté gauche de l'écran.
 - ▶ Le menu contextuel apparaît sur l'écran.
5. Sélectionner **Supprimer**.
 - ▶ Le message de confirmation s'affiche.
6. Sélectionner **Oui** pour l'effacer complètement.
 - ▶ L'écran revient à la liste des fonds.

☒ Réglage du fond

Dans le menu contextuel, sélectionner **Prévisualiser** pour voir un aperçu en plein écran.

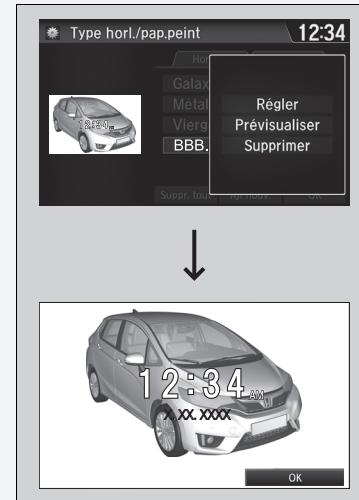

Pour revenir à l'écran précédent, sélectionner **OK** ou **BACK**.



Lorsque le fichier est volumineux, il peut être nécessaire de patienter un certain temps pour pouvoir le visualiser.

Pour effacer tous les fonds ajoutés, sélectionner **Tout effacer**, puis **Oui**.

■ Ecran d'accueil

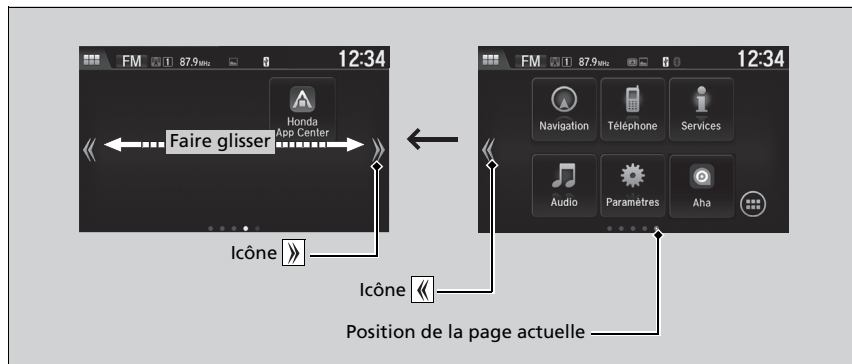
■ Pour passer à un écran suivant



Sélectionner  ou , ou faire défiler l'écran vers la gauche ou la droite pour accéder à l'écran suivant.

» Ecran d'accueil

L'écran d'accueil comporte 5 pages (fixe). Il n'est pas possible d'ajouter de pages supplémentaires.

■ Pour utiliser les applications ou widgets



1. Sélectionner .
 - L'écran **Liste des applis/widgets** apparaît.
2. Sélectionner l'application ou le widget à utiliser.

Liste des applications préinstallées :

- **Aha Radio** : lance l'application radio Aha.
- **Navigateur** : affiche le navigateur Web utilisés par le smartphone et la connexion Wi-Fi.
- **Calculatrice** : affiche la calculatrice.
- **Agenda** : affiche le calendrier.
- **Horloge** : affiche l'horloge.
- **Téléchargements** : affiche les données téléchargées depuis le navigateur Web et autres.
- **Galerie** : affiche la liste des images enregistrées dans le système audio.
- **GPS Garmin** : lance l'application de navigation.
- **Honda App Center** : affiche le Centre d'applications Honda.
- **Installez l'application** : installe et met à jour les applications présentes sur le lecteur flash USB. Cependant, l'installation et la mise à jour des applications s'effectuent uniquement par le biais du Centre d'applications Honda.
- **Musique** : affiche la liste des musiques enregistrées dans le système audio.
- **Recherche** : affiche plusieurs écrans de récupération.
- **Paramètres** : Affiche l'écran des paramètres Android.

►► Pour utiliser les applications ou widgets

Appuyer longuement sur une application ou un widget pour ajouter son raccourci sur l'écran d'accueil.

Si les applications préinstallées ne démarrent pas normalement, essayer la procédure **Réinit. données usine**.

Dans l'éventualité où ces applications ne démarreraient toujours pas normalement, même après la procédure **Réinit. données usine**, contacter un concessionnaire.

Lorsque la procédure **Réinit. données usine** est effectuée, il est possible que tous les paramètres soient réinitialisés à leur réglage par défaut.

► **Réinitialisation de la valeur par défaut de tous les réglages** P. 332

■ Pour ajouter des icônes d'application ou de widget sur l'écran d'accueil

Les icônes d'application ou de widget peuvent être ajoutées sur l'écran d'accueil.



1. Appuyer longuement sur l'espace vide sur l'écran d'accueil.

► Le menu contextuel apparaît sur l'écran.

2. Sélectionner **Ajouter appli** ou **Ajouter widget**.

► L'écran **Ajouter une appli/un widget** apparaît.



3. Appuyer longuement sur une icône d'application ou de widget à ajouter.
 - L'écran bascule sur l'écran **Personnalisation du menu**.
4. Faire glisser et déposer l'icône à l'emplacement souhaité.
5. Sélectionner **OK**.
 - L'écran revient à l'écran d'accueil.

■ Pour déplacer des icônes sur l'écran d'accueil

Il est possible de modifier l'emplacement sur l'écran d'accueil.



1. Appuyer longuement sur une icône.
 - L'écran bascule sur l'écran **Personnalisation du menu**.
2. Faire glisser et déposer l'icône à l'emplacement souhaité.
3. Sélectionner **OK**.
 - L'écran revient à l'écran d'accueil.

►► Pour déplacer des icônes sur l'écran d'accueil

Il est également possible de déplacer les icônes **Téléphone**, **Services**, **Audio**, **Paramètres** et **Navigation** * de la même manière.

■ Pour supprimer des icônes sur l'écran d'accueil

Il est possible de supprimer les icônes présentes sur l'écran d'accueil.



1. Appuyer longuement sur une icône.
 - L'écran bascule sur l'écran **Personnalisation du menu**.
2. Faire glisser et déposer l'icône à supprimer sur l'icône de corbeille.
 - L'icône est supprimée.
3. Sélectionner **OK**.
 - L'écran revient à l'écran d'accueil.

☒ Pour supprimer des icônes sur l'écran d'accueil

Les icônes **Téléphone**, **Services**, **Audio**, **Paramètres** et **Navigation*** ne peuvent être supprimées.

Les applications ou widgets ne seront pas supprimés par la suppression de l'icône sur l'écran d'accueil.

* Non disponible sur tous les modèles

■ Pour modifier un fond de l'écran d'accueil

Il est possible de modifier un fond de l'écran d'accueil.



1. Appuyer longuement sur l'espace vide sur l'écran d'accueil.

► Le menu contextuel apparaît sur l'écran.

2. Sélectionner **Sélect. fond d'écran**.

► Le menu contextuel apparaît sur l'écran.

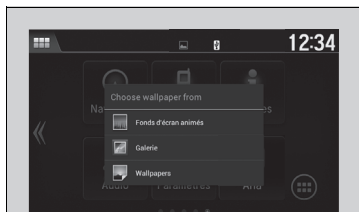

3. Sélectionner une application pour sélectionner des fonds d'écran.

4. Sélectionner le fond d'écran à modifier.

5. Sélectionner **Set wallpaper** (Définir fond d'écran).

► Le fond est modifié, l'écran revient ensuite à l'écran d'accueil.





Zone d'état



Faire glisser la partie supérieure de l'écran.

► La zone d'état s'affiche.

Sélectionner un élément pour voir les détails.

Sélectionner  ou faire glisser l'icône  vers le haut pour fermer la zone.

Modification de l'interface de l'écran

Il est également possible de modifier le design de l'interface de l'écran.



1. Sélectionner **ACCUEIL**.
2. Sélectionner **Paramètres**.
3. Sélectionner **Système**.
4. Sélectionner l'onglet **Autres**.
5. Sélectionner **Chang. apparence logi.**
6. Un message de confirmation s'affiche à l'écran.
Sélectionner **Oui**.

Modification de l'interface de l'écran

Après avoir modifié le design de l'interface, le système doit être redémarré. Attendre quelques instants pendant que le système démarre.

Il est possible de modifier le fond sur l'écran Audio/Informations.

► **Réglage du fond** P. 256

Si l'interface de l'écran est modifiée, certains réglages changeront.

► **Fonctions personnalisées** P. 316

Fermeture d'applications

Il est possible de fermer les applications exécutées en arrière-plan sur le système.



1. Sélectionner **ACCUEIL**.
2. Sélectionner l'onglet **Actif**.
 - Si l'onglet **Actif/historique** est sélectionné, il est possible de fermer les applications en cours d'exécution et d'effacer simultanément l'historique d'activité des applications.
3. Sélectionner une application à fermer.
4. Sélectionner **Effacer**.
 - L'écran revient à la liste des applications.

☒ Fermeture d'applications

Si les applications utilisées sont laissées ouvertes en arrière-plan, certaines d'entre elles peuvent rencontrer des dysfonctionnements lors de leur prochaine utilisation. Si cela se produit, fermer les applications inutilisées.

Pour fermer toutes les applications sur le système, sélectionner **Effacer tout**, puis **Oui**.

Réglage du son



1. Sélectionner **ACCUEIL**.
2. Sélectionner **Paramètres**.
3. Sélectionner **Audio**.
4. Sélectionner **Son**.

Sélectionner les onglets pour régler les options suivantes : **BASS**, **TREBLE**, **FADER**, **BALANCE**, **Speed Volume Compensation (SVC)**

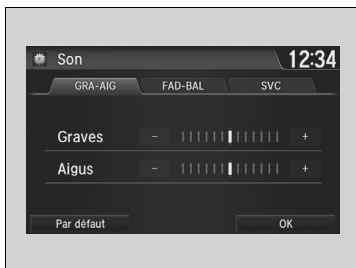

» Réglage du son

Le SVC a quatre modes : **Off** (Arrêt), **Low** (Bas), **Mid** (Moyen) et **High** (Haut).

La fonction SVC adapte le volume sonore à la vitesse du véhicule. Plus le véhicule roule vite, plus le volume audio augmente. Plus le véhicule ralentit, plus le volume audio diminue.

Réglage affichage

Il est possible de modifier la luminosité ou le thème de couleur sur l'écran Audio/Informations.

Modification de la luminosité de l'écran

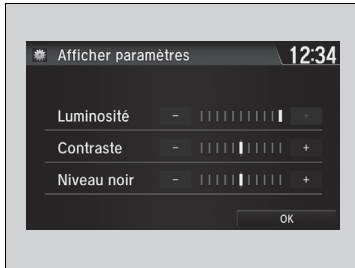

1. Sélectionner **HOME**.
2. Sélectionner **Paramètres** pour passer à l'écran **Paramètres**.
3. Sélectionner **Système**.
4. Sélectionner l'onglet **Affichage**.
5. Sélectionner **Afficher paramètres**.
6. Sélectionner le paramètre souhaité.
7. Sélectionner **OK**.

Modification du thème de couleur de l'écran

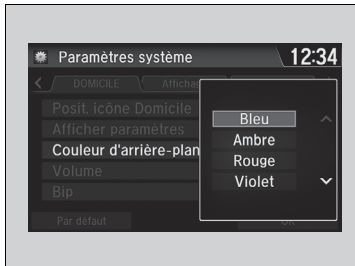

1. Sélectionner **HOME**.
2. Sélectionner **Paramètres** pour passer à l'écran **Paramètres**.
3. Sélectionner **Système**.
4. Sélectionner l'onglet **Affichage**.
5. Sélectionner **Couleur d'arrière-plan**.
6. Sélectionner le paramètre souhaité.
7. Sélectionner **OK**.

Modification de la luminosité de l'écran

Il est possible de modifier les réglages **Contraste** et **Niveau noir** de la même manière.

Modification du thème de couleur de l'écran

Le redémarrage peut prendre quelques minutes.

Si les **Paramètres système** sont modifiés et que la couleur n'est plus la couleur par défaut, le système redémarre.

► **Fonctions personnalisées** P. 316

■ Sélectionner une source audio

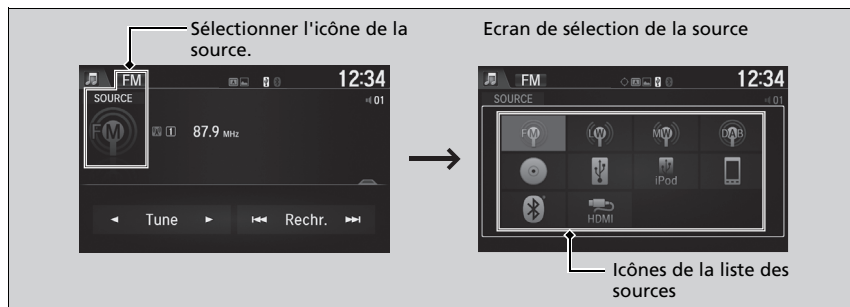

Sélectionner l'icône de la source actuelle, puis sélectionner une icône sur la liste des sources pour basculer sur cette source audio.

■ Limites du fonctionnement manuel

Certaines fonctions manuelles sont désactivées ou inutilisables lorsque le véhicule est en mouvement.

Il n'est pas possible de sélectionner une option grisée tant que le véhicule n'est pas à l'arrêt.

►► Sélectionner une source audio

Lorsque des applications préinstallées sont démarrées,  s'affiche dans le coin supérieur gauche de l'écran. Ces applications préinstallées ne peuvent pas être affichées sur l'écran de sélection de la source. Ces applications audio peuvent être lancées depuis la **Liste des applis/widgets**.

Lecture d'une radio AM/FM

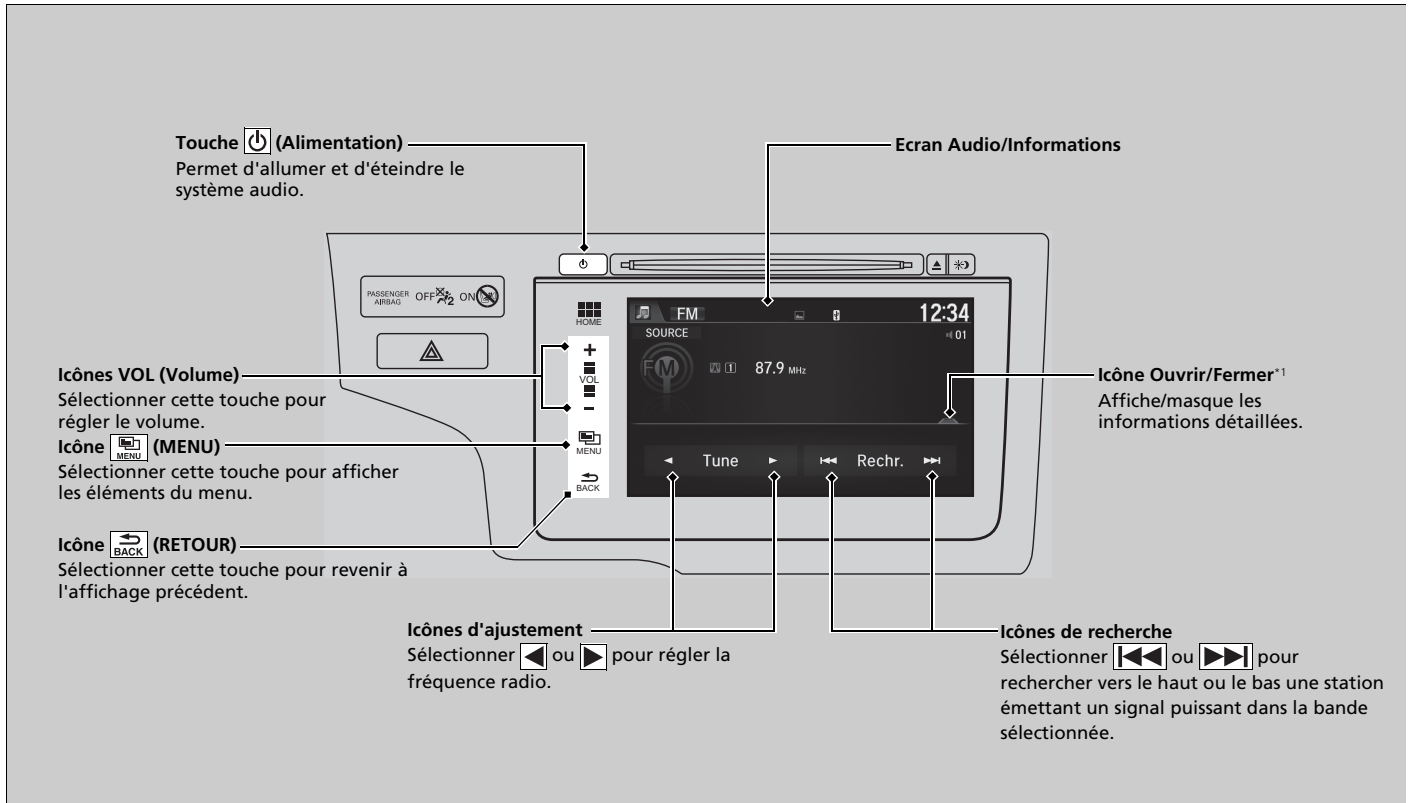

*1 : il se peut qu'une partie ou l'ensemble des listes ne soit pas affiché.

■ Mémoire de présélection

Pour mémoriser une station :

1. Régler la station de son choix.
2. Sélectionner **MENU**.
3. Sélectionner **Enregistrer les préréglages**.
4. Sélectionner le numéro de présélection où enregistrer cette station.

▣ Lecture d'une radio AM/FM

L'indicateur **ST** apparaît sur l'affichage pour indiquer qu'une station FM stéréo est diffusée.

Le son ne peut pas être stéréo en mode AM.

Changement de mode audio

Appuyer sur la touche **SOURCE** sur le volant ou sélectionner **SOURCE** dans la liste.

▣ **Commandes audio à distance** P. 219

Il est également possible de changer de mode en sélectionnant **Changer source** sur l'écran **Audio menu**.

Il est possible de mémoriser 12 stations AM et 12 stations FM dans la mémoire de présélection. AM propose deux types de fréquences : LW et MW. Chacune d'elles permet de mémoriser six stations.

■ LISTE STATIONS

Répertorie les stations les mieux captées de la bande sélectionnée.

1. Sélectionner **MENU** pour passer à l'écran **Audio menu**.
2. Sélectionner **Liste des stations**.
3. Sélectionner la station.

■ Mise à jour manuelle

Permet de mettre à jour la liste des stations disponibles à tout moment.

1. Sélectionner **MENU** pour passer à l'écran **Audio menu**.
2. Sélectionner **Liste des stations**.
3. Sélectionner **Rafraîchir**.

■ Balayer

Appuyer sur cette touche pour écouter pendant 10 secondes chacune des stations les mieux captées sur la bande sélectionnée.

1. Sélectionner **MENU**.
2. Sélectionner **Balayer**.

Pour désactiver le balayage, sélectionner **Annuler**.

■ Système de données radiodiffusées (RDS)*

Fournit les informations de données de texte concernant la station FM avec RDS sélectionnée.

■ Pour rechercher une station RDS dans la Liste des stations

1. Sélectionner **MENU** pendant l'écoute d'une station FM.
2. Sélectionner **Liste des stations**.
3. Sélectionner la station.

■ Mise à jour manuelle

Permet de mettre à jour la liste des stations disponibles à tout moment.

1. Sélectionner **MENU** pendant l'écoute d'une station FM.
2. Sélectionner **Liste des stations**.
3. Sélectionner **Mettre la liste à jour**.

⌘ Système de données radiodiffusées (RDS)*

Lorsqu'une station sélectionnée propose la fonction RDS, celle-ci s'active automatiquement et l'affichage de fréquence est remplacé le nom de la station. Toutefois, si le signal de cette station devient faible, le nom de la station est remplacé par l'affichage de la fréquence.

■ Texte radio

Affiche les informations du texte radio de la station RDS sélectionnée.

1. Sélectionner **MENU**.
2. Sélectionner **Texte radio**.

■ Balayer

Appuyer sur cette touche pour écouter pendant 10 secondes chacune des stations les mieux captées sur la bande sélectionnée.

1. Sélectionner **MENU**.
2. Sélectionner **Balayer**.

Pour désactiver le balayage, sélectionner **Annuler balayage**.

Lecture DAB (Digital Audio Broadcasting - Diffusion audio numérique)*

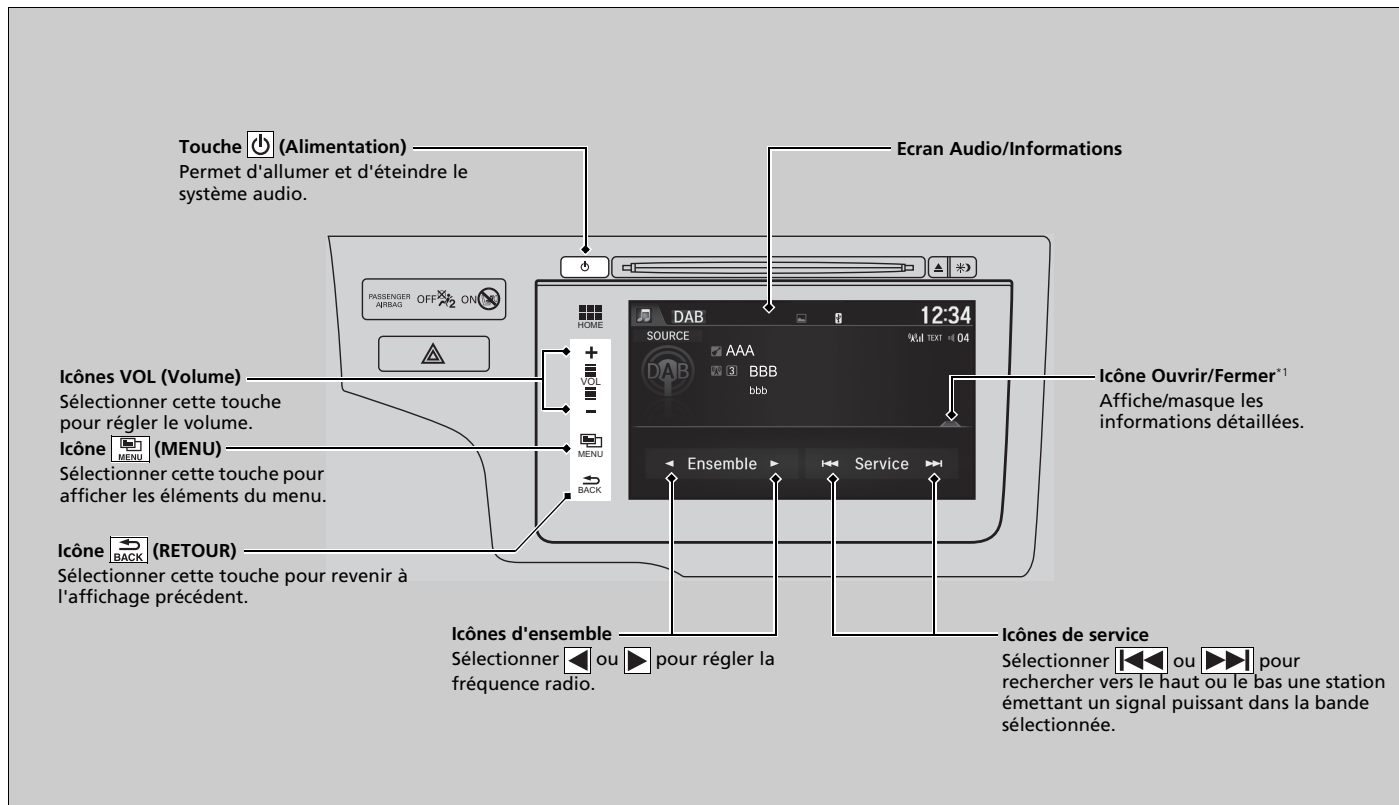

*1 : il se peut qu'une partie ou l'ensemble des listes ne soit pas affiché.

* Non disponible sur tous les modèles

■ Mémoire de présélection

Mémorise une station :

1. Régler la station de son choix.
2. Sélectionner **MENU**.
3. Sélectionner **Enregistrer les préréglages**.
4. Sélectionner le numéro de présélection de la station à mémoriser.

■ Liste d'ensembles

Répertorie les stations les mieux captées.

1. Sélectionner **MENU**.
2. Sélectionner **Liste d'ensembles**.
3. Sélectionner la station.

■ Mise à jour manuelle

Permet de mettre à jour la liste des stations disponibles à tout moment.

1. Sélectionner **MENU**.
2. Sélectionner **Liste d'ensembles**.
3. Sélectionner **Mettre la liste à jour**.

■ Balayer

Appuyer sur cette touche pour écouter pendant 10 secondes chacune des stations les mieux captées sur la bande sélectionnée.

1. Sélectionner **MENU**.
2. Sélectionner **Balayer**.
3. Sélectionner **Balaya. Ens.** ou **Balaya. DAB**.

Pour désactiver le balayage, sélectionner **Annuler balayage**.

☒ Lecture DAB (Digital Audio Broadcasting - Diffusion audio numérique)*

Changement de mode audio

Appuyer sur la touche **SOURCE** sur le volant ou sélectionner **SOURCE** sur l'écran.

☒ **Commandes audio à distance** P. 219

Il est également possible de changer de mode en sélectionnant **Changer source** sur l'écran **Menu audio**.

Il est possible de mémoriser 12 stations DAB dans la mémoire de présélection.

■ Texte radio

Affiche les informations du texte radio de la station DAB sélectionnée.

1. Sélectionner **MENU**.
2. Sélectionner **Texte radio**.

Lecture d'un CD

Le système audio prend en charge les CD, CD-R et CD-RW audio au format MP3, WMA ou AAC*1. Une fois le CD chargé, sélectionner le mode CD.

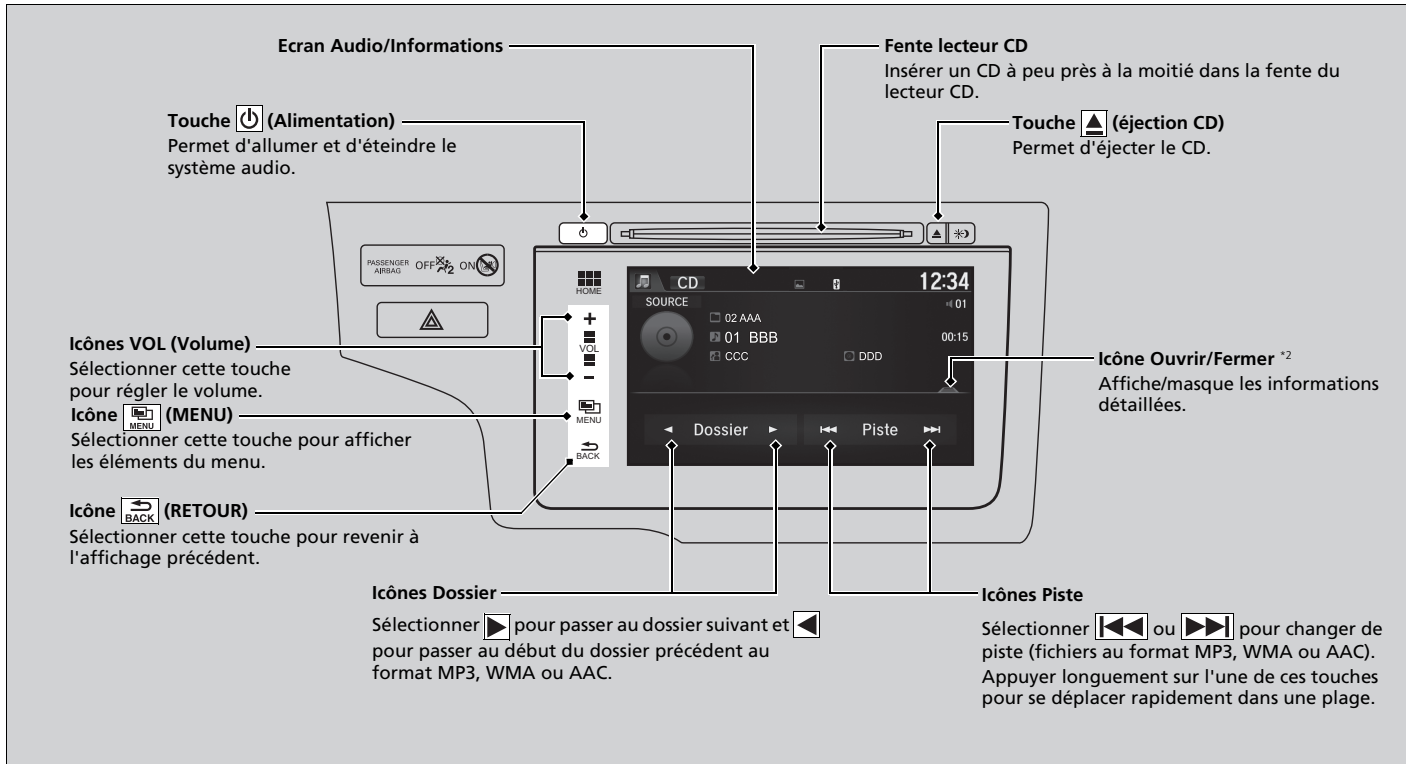

*1 : Seuls des fichiers au format AAC enregistrés avec iTunes peuvent être lus sur ce système audio.

*2 : il se peut qu'une partie ou l'ensemble des listes ne soit pas affiché.

Comment sélectionner un fichier à partir de la liste de recherche de musique (MP3/WMA/AAC)

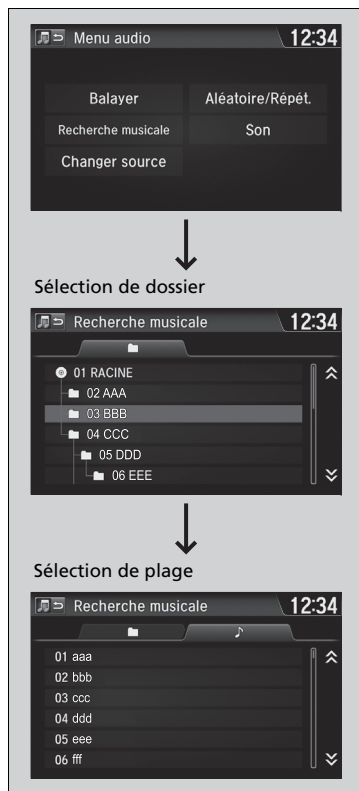

1. Sélectionner **MENU**, puis sélectionner **Recherche musicale**.

2. Sélectionner un dossier.

3. Sélectionner une plage.

►► Lecture d'un CD

REMARQUE

Ne pas utiliser de CD comportant une étiquette adhésive. L'étiquette risque de bloquer le CD dans le lecteur.

Les fichiers WMA protégés par la gestion numérique des droits d'auteur (DRM) ne peuvent pas être lus. Le système audio affiche **Lecture fichier impossible**, puis passe au fichier suivant.

Les données de texte s'affichent dans les cas suivants :

- Lorsqu'un nouveau dossier, fichier ou nouvelle plage est sélectionné(e).
- En basculant du mode audio au mode CD.
- Lorsqu'un CD est inséré.

Si le CD n'est pas retiré de la fente après avoir été éjecté, le système le recharge automatiquement au bout de quelques secondes.

Sélection d'un mode de lecture

Les modes balayage, répétition et lecture aléatoire peuvent être sélectionnés lors de la lecture d'une plage ou d'un fichier.

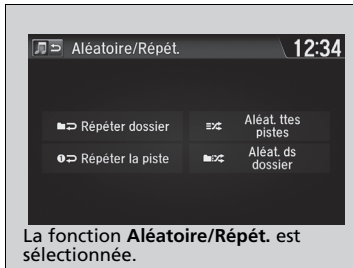

1. Sélectionner **MENU**.
2. Sélectionner **Balayer** ou **Aléatoire/Répét.**
3. Sélectionner un mode.

Pour désactiver un mode de lecture

1. Sélectionner **MENU**.
2. Sélectionner le mode à désactiver.

☒ Sélection d'un mode de lecture

Options du menu mode de lecture

Balayer

Balayer dossiers (MP3/WMA/AAC) : fournit un échantillon de 10 secondes du premier fichier de chaque dossier principal.

Balayer plages : fournit un échantillon de 10 secondes de toutes les plages du CD (tous les fichiers dans le dossier actuel au format MP3, WMA ou AAC).

Aléatoire/Répét.

Répéter dossier (MP3/WMA/AAC) : lecture répétée de tous les fichiers du dossier actuel.

Répéter la piste : lecture répétée de la plage en cours/du fichier en cours.

Aléat. ds dossier (MP3/WMA/AAC) : lecture de tous les fichiers du dossier actuel dans un ordre aléatoire.

Aléat. ttes pistes : lecture de toutes les plages/tous les fichiers dans un ordre aléatoire.

Lecture d'un iPod

Brancher l'iPod au port USB à l'aide du câble Dock Connector, puis sélectionner le mode iPod.

➤ **Port(s) USB** P. 215

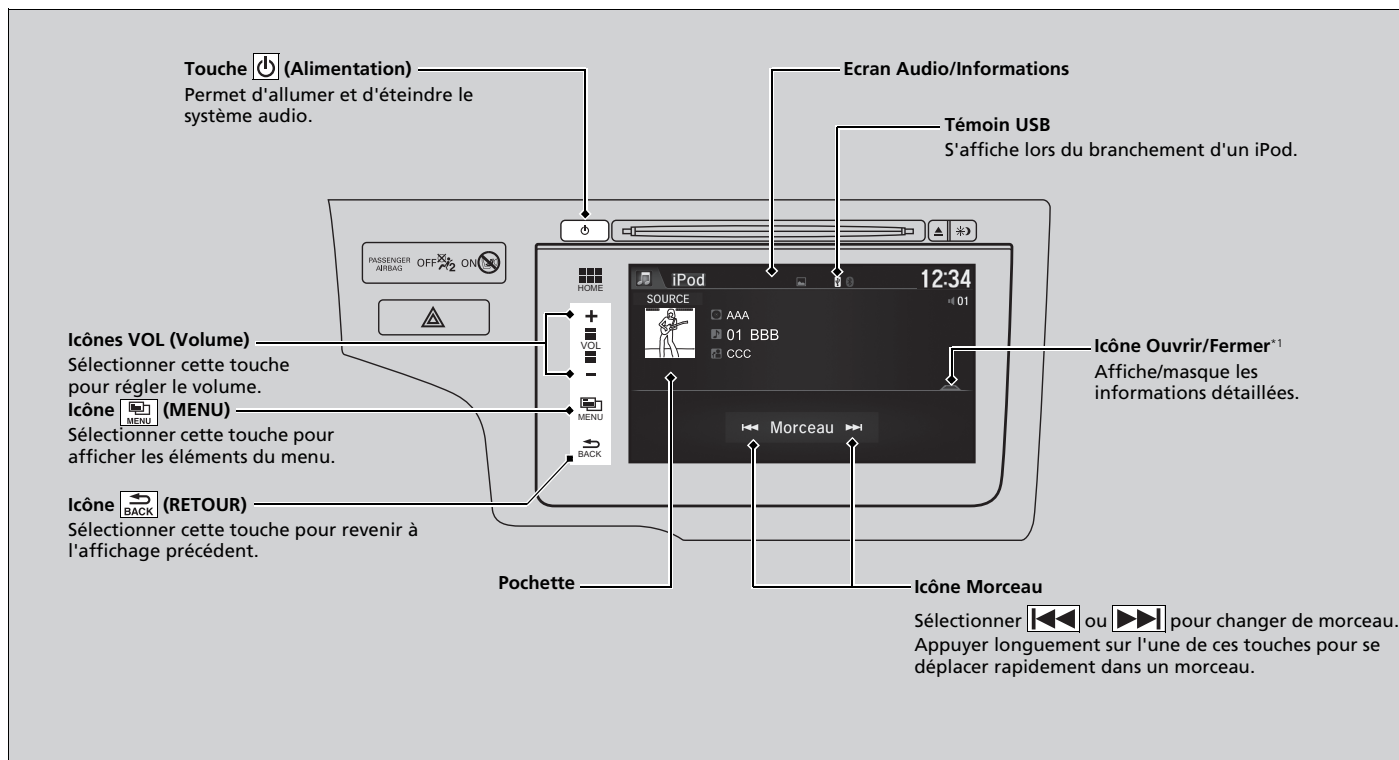

*1 : il se peut qu'une partie ou l'ensemble des listes ne soit pas affiché.

Comment sélectionner un morceau à partir de la liste de recherche de musique

1. Sélectionner **MENU**, puis sélectionner **Recherche musicale**.
2. Appuyer sur les options de ce menu.

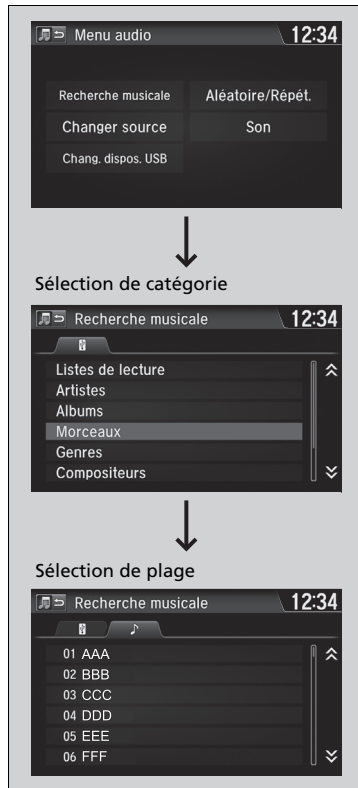

Comment sélectionner un morceau à partir de la liste de recherche de musique

Les fonctions d'exploitation disponibles varient selon les modèles ou les versions. Il se peut que certaines fonctions ne soient pas disponibles sur le système audio du véhicule.

En cas de problème, un message d'erreur peut apparaître sur l'écran Audio/Informations.

► **iPod/clé USB** P. 300

Si une application de musique est exécutée sur l'iPhone/iPod alors que le téléphone est connecté au système audio, il peut s'avérer impossible de faire fonctionner la même application sur l'écran audio. Rebrancher le périphérique si nécessaire.

Sélectionner **Chang. dispos. USB** sur l'écran **Menu audio** pour basculer vers un autre périphérique USB.

■ Sélection d'un mode de lecture

Les modes répétition et lecture aléatoire peuvent être sélectionnés pendant la lecture d'un fichier.



1. Sélectionner **MENU**.
2. Sélectionner **Aléatoire/Répét.**
3. Sélectionner un mode.

■ Pour désactiver un mode de lecture

1. Sélectionner **MENU**.
2. Sélectionner le mode à désactiver.

►► Sélection d'un mode de lecture

Options du menu mode de lecture

Aléatoire albums : lecture de tous les albums disponibles de la liste choisie (listes de lecture, artistes, albums, morceaux, podcasts, genres, compositeurs ou livres audio) dans un ordre aléatoire.

Aléat. ts morcx : lecture de tous les fichiers disponibles de la liste choisie (listes de lecture, artistes, albums, morceaux, podcasts, genres, compositeurs ou livres audio) dans un ordre aléatoire.

Répéter la plage : lecture répétée du fichier actuel.

Lecture d'une clé USB

Le système audio lit les fichiers audio d'une clé USB au format MP3, WMA ou AAC*¹, ou au format WAV.

Brancher la clé USB au port USB, puis sélectionner le mode USB.

► **Port(s) USB** P. 215

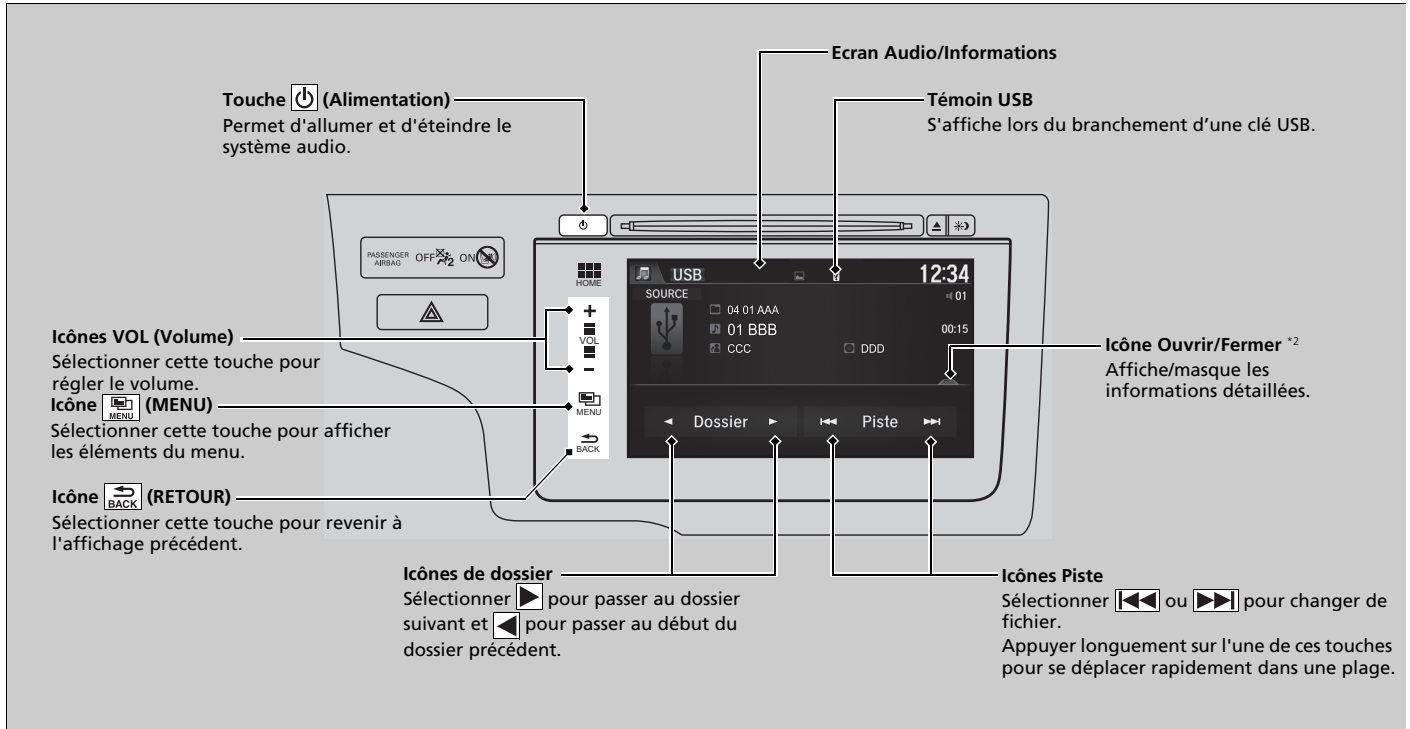

*1 : Seuls des fichiers au format AAC enregistrés avec iTunes peuvent être lus sur ce système audio.

*2 : il se peut qu'une partie ou l'ensemble des listes ne soit pas affiché.

Comment sélectionner un fichier à partir de la liste de recherche de musique

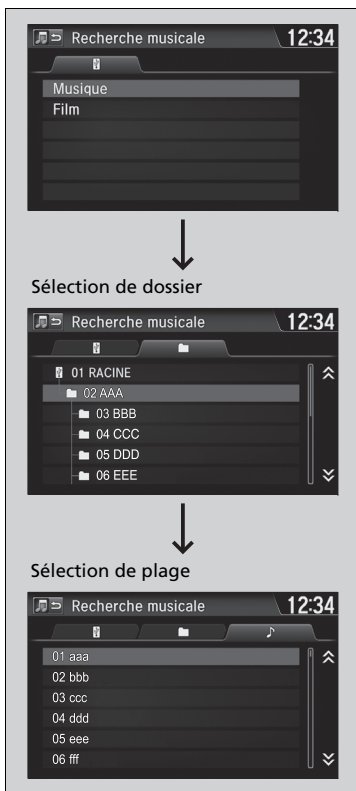

1. Sélectionner **MENU**, puis sélectionner **Recherche musicale**.
2. Sélectionner **Musique** ou **Film**.
3. Sélectionner un dossier.
4. Sélectionner une plage.

►► Lecture d'une clé USB

Utiliser les clés USB recommandées.

► **Informations générales relatives au système audio** P. 305

Les fichiers au format WMA protégés par la gestion numérique des droits d'auteur (DRM) ne peuvent pas être lus.

Le système audio affiche **Lecture fichier impossible**, puis passe au fichier suivant.

En cas de problème, un message d'erreur peut apparaître sur l'écran Audio/Informations.

► **iPod/clé USB** P. 300

Sélectionner **Chang. dispos. USB** sur l'écran **Menu audio** pour basculer vers un autre périphérique USB.

Sélection d'un mode de lecture

Les modes balayage, répétition et lecture aléatoire peuvent être sélectionnés lors de la lecture d'un fichier.

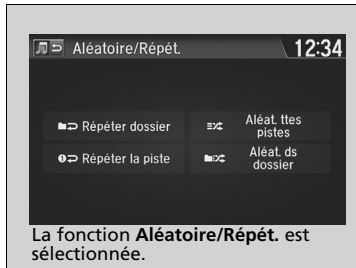

1. Sélectionner **MENU**.
2. Sélectionner **Balayer** ou **Aléatoire/Répét.**
3. Sélectionner un mode.

Pour désactiver un mode de lecture

1. Sélectionner **MENU**.
2. Sélectionner le mode à désactiver.

Sélection d'un mode de lecture

Options du menu mode de lecture

Balayer

Balayer dossiers : fournit un échantillon de 10 secondes du premier fichier de chaque dossier principal.

Balayer plages (Balaya. film^{*1}) : fournit un échantillon de 10 secondes de tous les fichiers du dossier en cours.

Aléatoire/Répét.

Répéter dossier : lecture répétée de tous les fichiers du dossier actuel.

Répéter la piste (Relire le film^{*1}) : lecture répétée du fichier actuel.

Aléat. ds dossier : lecture de tous les fichiers du dossier actuel dans un ordre aléatoire.

Aléat. ttes pistes (Ts films mode aléa.^{*1}) : lecture de tous les fichiers dans un ordre aléatoire.

Lors de la lecture d'un fichier vidéo :

Lecture/ Pause : sélectionner pour reprendre ou lire un fichier.

Arrêt : sélectionner pour arrêter un fichier.

*1 : Lors de la lecture d'un fichier vidéo

Lecture *Bluetooth*® Audio

Le système audio permet d'écouter de la musique à partir d'un téléphone compatible *Bluetooth*.

Cette fonction est disponible lorsque le téléphone est allumé et connecté au système de téléphone mains libres (HFT) du véhicule.

➤ **Config. mobile** P. 362

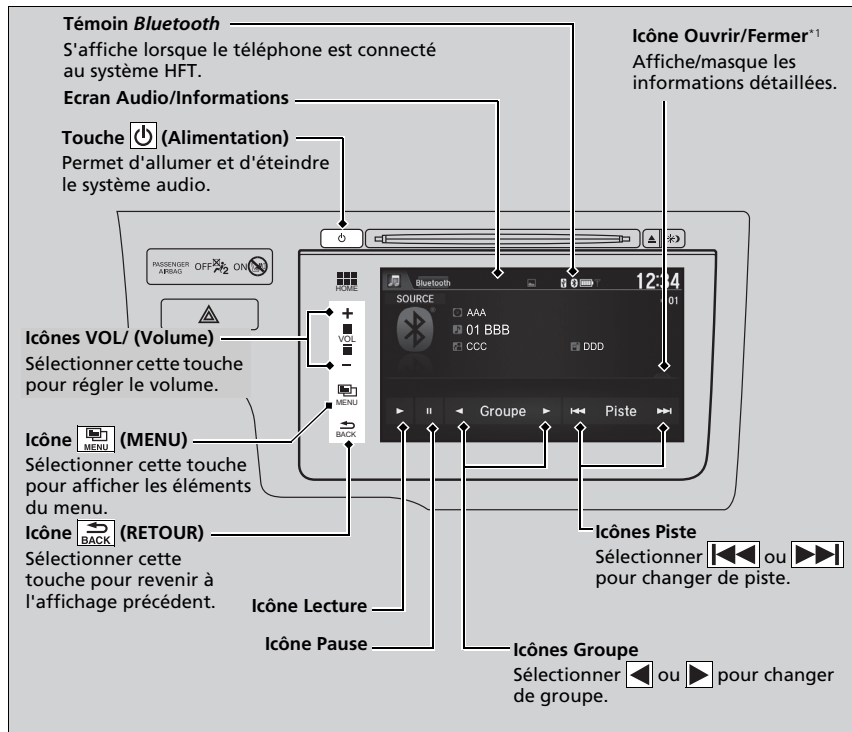

►► Lecture *Bluetooth*® Audio

Tous les téléphones *Bluetooth* avec écoute radio sur le web ne sont pas compatibles avec le système audio. Pour vérifier si le téléphone est compatible, demander à un concessionnaire.

Il peut être interdit d'effectuer des manipulations sur un périphérique mémoire pendant la conduite.

Vous ne pouvez utiliser qu'un seul téléphone à la fois avec HFT.

Lorsqu'il y a plus de deux téléphones appariés dans le véhicule, le premier téléphone apparié détecté par le système est automatiquement relié.

Si plusieurs téléphones sont appariés au système HFT, il y aura un délai avant que le système commence la lecture.

Dans certains cas, le nom de l'artiste, de l'album ou de la plage peut ne pas apparaître correctement.

Un message **AUCUN EQUIP. CONNECTE** peut s'afficher si :

- Le téléphone n'est pas relié au HFT.
- Le téléphone n'est pas activé.
- Le téléphone ne se trouve pas dans le véhicule.
- Un téléphone incompatible est connecté.

Il se peut que certaines fonctions ne soient pas disponibles sur certains périphériques.

*1: en fonction du périphérique *Bluetooth*® connecté, il est possible qu'une partie ou l'ensemble des listes ne puissent pas être affichés.

Lecture de fichiers Audio *Bluetooth*®



1. S'assurer que le téléphone est appairé et connecté au système.
2. Sélectionner le mode audio *Bluetooth*®.

Si le téléphone n'est pas reconnu, un autre téléphone compatible HFT, non compatible avec le système audio *Bluetooth*®, est peut-être déjà connecté.

Pour pauser ou reprendre la lecture d'un fichier

Sélectionner l'icône Lecture ou Pause.

Recherche de musique

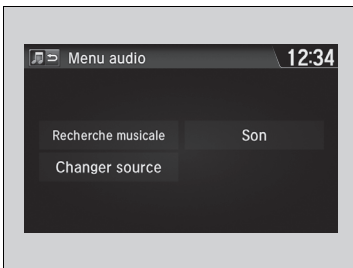

1. Sélectionner **MENU**.
2. Sélectionner **Recherche musicale**.
3. Sélectionner une catégorie de recherche (p. ex. Albums).
4. Sélectionner un élément.
 - La sélection commence la lecture.

☒ Lecture de fichiers Audio *Bluetooth*®

Pour lire les fichiers audio, il peut être nécessaire d'activer le téléphone. Dans ce cas, suivre les instructions du fabricant du téléphone.

Le passage à un autre mode met en pause la lecture en cours sur le téléphone.

☒ Recherche de musique

en fonction du périphérique *Bluetooth*® connecté, il est possible qu'une partie ou l'ensemble des listes ne puissent pas être affichés.

Lecture d'une vidéo à l'aide de la fonction HDMI™

Le système audio permet de lire les vidéos d'un dispositif compatible HDMI™.

Brancher le dispositif à l'aide d'un câble HDMI™, puis sélectionner le mode HDMI™.

► **Port HDMI™*** P. 216

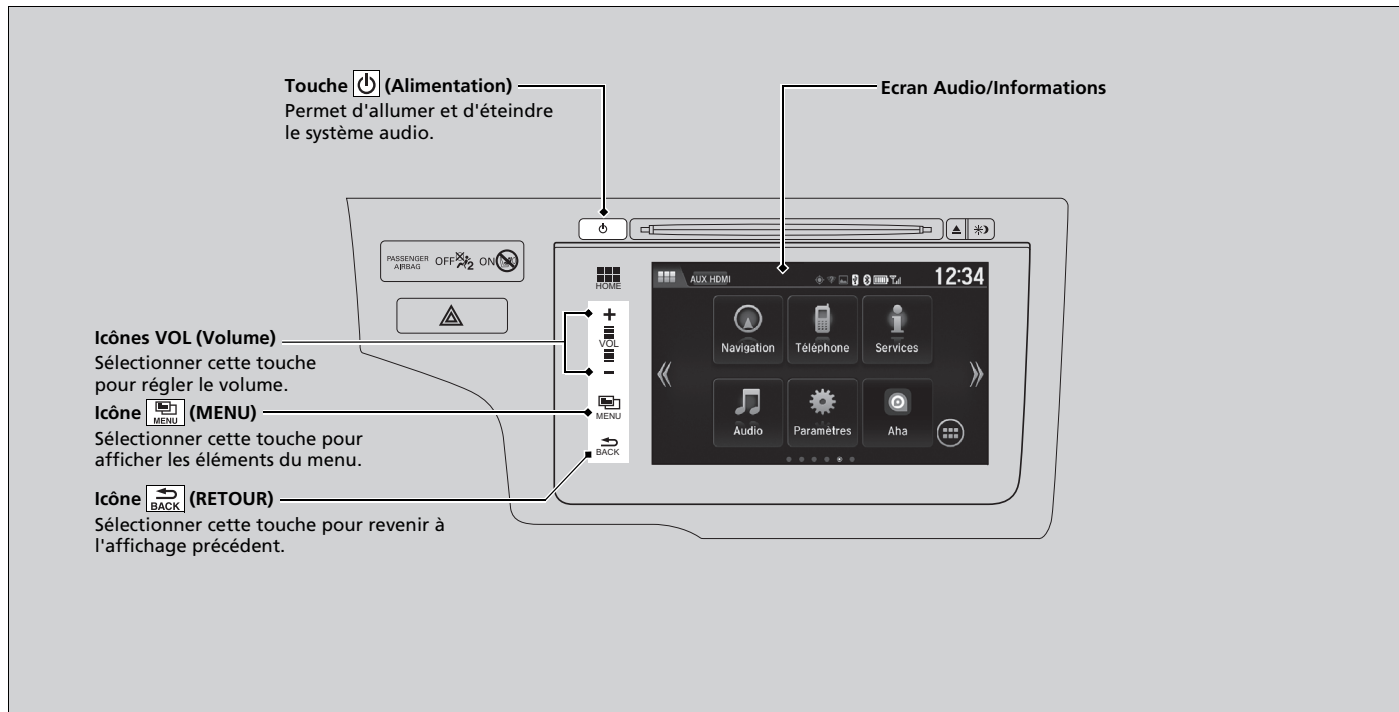

Modification de l'aspect de l'écran



1. Sélectionner **HOME**.
2. Sélectionner **Paramètres** pour passer à l'écran **Paramètres**.
3. Sélectionner **Audio**.
4. Sélectionner **Réglage de l'aspect**.
5. Sélectionner le paramètre souhaité.
6. Sélectionner **OK**.

▣ Lecture d'une vidéo à l'aide de la fonction HDMI™

Cette fonction est limitée pendant la conduite. Pour lire des vidéos, arrêter le véhicule et appliquer le frein de stationnement.

Applications embarquées

Honda Connect est capable de gérer des applications embarquées qui peuvent être créées par Honda ou par un tiers. Des applications peuvent être déjà installées ou peuvent être téléchargées via Honda App Center. Certaines applications nécessitent un accès à Internet qui peut être établi par une connexion Wi-Fi.

➤ **Connexion Wi-Fi** P. 296

Visiter l'adresse Web ci-dessous pour plus d'informations :

<https://livhs.os.ixonos.com/honda/help>

➤ Applications embarquées

S'assurer que le réglage GPS est activé avant d'utiliser le Centre d'applications Honda.

➤ **Fonctions personnalisées** P. 316

Même si la **couleur d'arrière-plan** de l'écran des **Paramètres système** est modifiée, cela ne se répercutera pas sur l'écran du Honda App Center.

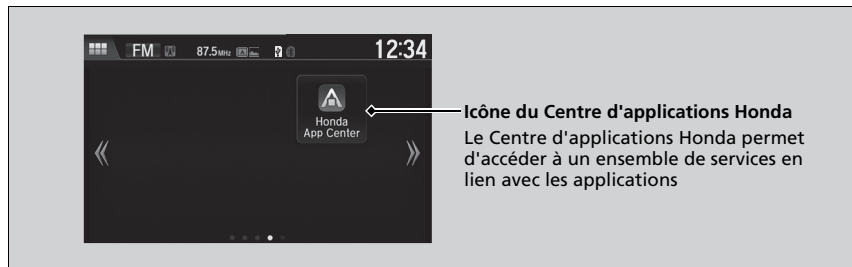

- L'utilisation de l'affichage du système audio pendant la conduite peut vous distraire, la conséquence étant un accident pouvant entraîner des blessures graves ou mortelles. Actionner les commandes du système uniquement lorsque les conditions permettent de le faire en toute sécurité. **Toujours respecter les lois locales lors de l'utilisation de ce dispositif.**
- Les applications sur l'unité principale sont sujettes à modification à tout moment. Cela signifie qu'elles peuvent ne pas être disponibles ou fonctionner différemment. Dans ce cas, Honda ne pourra être tenu responsable.
- Les applications disponibles sur le dispositif peuvent être fournies par des sociétés autres que Honda pour lesquelles les licences logicielles tierces et des frais supplémentaires peuvent s'appliquer.
- Des frais d'utilisation des données et d'itinérance peuvent s'appliquer lors de l'utilisation d'application sur le dispositif en association avec votre téléphone mobile et Honda ne pourra être tenu responsable des coûts qui pourraient survenir d'une telle utilisation. Honda vous recommande de consulter votre fournisseur de réseau de téléphonie mobile au préalable.
- Le téléchargement d'applications depuis le Honda App Center sera soumis aux termes et conditions disponibles à l'adresse : <https://livhs.os.ixonos.com/honda/help>, et peut également entraîner des surcoûts.

Connexion de smartphone

Certaines applications de smartphone peuvent être affichées et exécutées sur l'écran Audio/ Informations lorsque le téléphone est connecté au système audio. Il est possible de connecter le téléphone à l'aide d'un câble ou sans fil.

📱 **Connexion de l'iPhone** P. 295

📱 **Mode Wi-Fi (réglage pour la première fois)** P. 296

📱 Connexion de smartphone

Garer le véhicule dans un endroit sûr avant de connecter le téléphone, tout en utilisant les applications affichées.

Tous les téléphones ne sont pas compatibles avec le système. Le système n'affiche pas toutes les applications disponibles sur le smartphone, et certaines applications doivent être préinstallées. Consulter un concessionnaire pour plus de détails.

Il convient d'activer la connexion *Bluetooth*® du smartphone si un autre dispositif électronique est connecté.

📱 **Pour appairer un autre téléphone** P. 363

Les conditions suivantes peuvent varier selon le type de téléphone :

- Méthodes de connexion.
- Comment connecter un smartphone au système.
- Applications pouvant être exécutées sur l'écran.
- Afficher l'heure de réponse/l'heure de mise à jour

Nous ne prenons pas en charge le fonctionnement de toutes les applications sur l'écran audio.

Contactez le fournisseur de l'application pour toute demande relative aux fonctions de l'application.

Ne pas se laisser divertir par l'écran pendant la conduite.

Pour utiliser la connexion de smartphone, il convient d'apparier au préalable le smartphone au système audio via *Bluetooth*®.

➤ **Config. mobile** P. 362

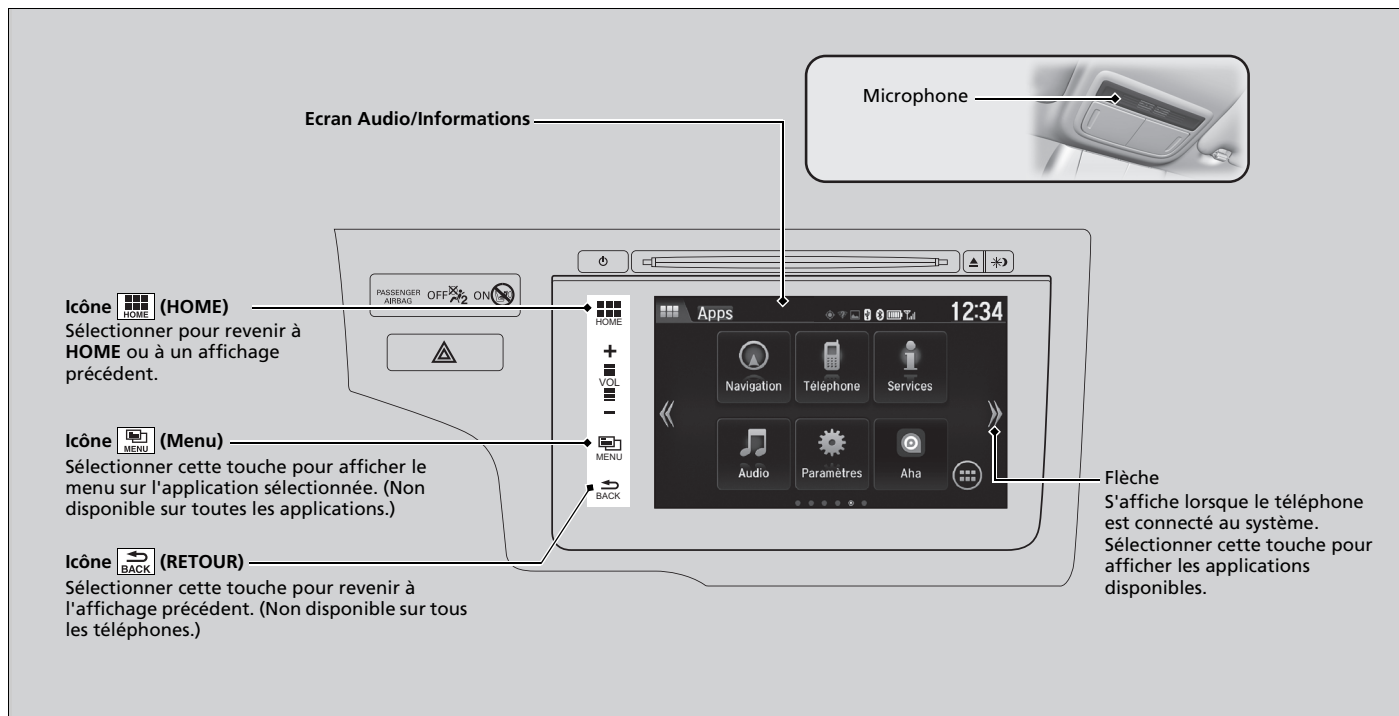

■ Connexion de l'iPhone

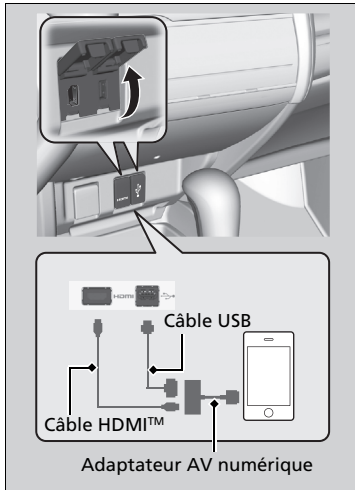

1. Connecter le téléphone au système audio via *Bluetooth*®.
 ► **Config. mobile** P. 362
2. Brancher l'adaptateur AV numérique à la prise HDMI™.
3. Brancher l'adaptateur AV numérique à l'iPhone.
 ► Attendre qu'une flèche apparaisse sur l'écran d'accueil.
4. Sélectionner la flèche pour afficher les applications de smartphone disponibles sur l'écran Audio/Informations.
 ► Il pourrait être nécessaire d'effectuer les opérations à partir du téléphone.
5. Sélectionner une application à utiliser à partir de l'écran Audio/Informations.
 ► Pour revenir à l'écran précédent, sélectionner **HOME**.

☒ Connexion de l'iPhone

Veiller à brancher l'adaptateur AV numérique à la prise HDMI™ au préalable. Dans le cas contraire, la connexion du smartphone risque de ne pas fonctionner correctement.

Pour recharger le téléphone, le brancher également sur le port USB.

Contactez un concessionnaire pour plus d'informations d'achat sur l'adaptateur AV numérique ou le câble HDMI™.

Connexion Wi-Fi

Il est possible de connecter le système audio d'affichage sur Internet à l'aide du Wi-Fi et de naviguer sur des sites Web ou d'utiliser des services en ligne sur l'écran Audio/Informations. Si le téléphone présente des fonctionnalités de zone réactive mobile, il peut servir de modem au système. Procéder comme suit pour la configuration.

Mode Wi-Fi (réglage pour la première fois)



1. Sélectionner **ACCUEIL**.
2. Sélectionner **Paramètres**.
3. Sélectionner **Bluetooth / Wi-Fi**.
4. Sélectionner l'onglet **Wi-Fi**.
5. Sélectionner **Stat.Wi-Fi ACT./DESC.**, puis **Activé**.
6. Sélectionner **Liste dispositifs Wi-Fi**.
 - S'assurer que le réglage Wi-Fi du téléphone est en mode point d'accès (fonction modem).
 - Sélectionner le téléphone à connecter au système.
 - Si le téléphone à connecter ne se trouve pas dans la liste, sélectionner **Balayer**.

Mode Wi-Fi (réglage pour la première fois)

Il est impossible d'effectuer la procédure de réglage lorsque le véhicule roule. Garer le véhicule dans un endroit sûr pour régler le système audio en mode Wi-Fi.

La fonction modem est payante chez certains opérateurs de télécommunications. Vérifier le forfait de téléphonie souscrit.

Vérifier le manuel du téléphone pour savoir si le téléphone dispose d'une connectivité Wi-Fi.

L'icône  sur la **liste dispositifs Wi-Fi** permet de vérifier si la connexion Wi-Fi est active ou non. La vitesse de transmission et autres ne seront pas affichés sur cet écran.



7. Sélectionner **Connecter**.

- ▶ Entrer un mot de passe, puis sélectionner **Exécuté**.
- ▶ S'il n'est pas possible d'entrer un mot de passe avec le clavier affiché, changer de clavier pour utiliser celui avec lequel il est possible de saisir les paramètres Android.
 - ▣ **Fonctions personnalisées** P. 316
- ▶ Lorsque la connexion est réussie, l'icône  s'affiche sur la liste.

8. Sélectionner **ACCUEIL** pour revenir à l'écran d'accueil.

■ Mode Wi-Fi (une fois le réglage initial effectué)

S'assurer que le réglage Wi-Fi du téléphone est en mode point d'accès (fonction modem).

▣ Mode Wi-Fi (réglage pour la première fois)

S'il n'est pas possible d'entrer un mot de passe avec le clavier affiché, changer de clavier pour utiliser celui avec lequel il est possible de procéder à la saisie en suivant la procédure ci-dessous :

Paramètres → **Android** → **Langue & saisie** → sélectionner  à côté de **Clavier Android** → **Langue de saisie** → décocher la case à côté de **Utiliser la langue du système** → sélectionner les langues de clavier que vous pouvez utiliser.

▣ Mode Wi-Fi (une fois le réglage initial effectué)

Utilisateurs d'iPhone

Il peut être nécessaire de procéder à nouveau à la configuration initiale pour la connexion Wi-Fi après avoir démarré le téléphone.

Siri Eyes Free

Il est possible de parler à Siri à l'aide de la touche  (Parler) située sur le volant lorsque l'iPhone est apparié au système de téléphone mains libres (HFT).

► **Config. mobile** P. 362

Utilisation de Siri Eyes Free

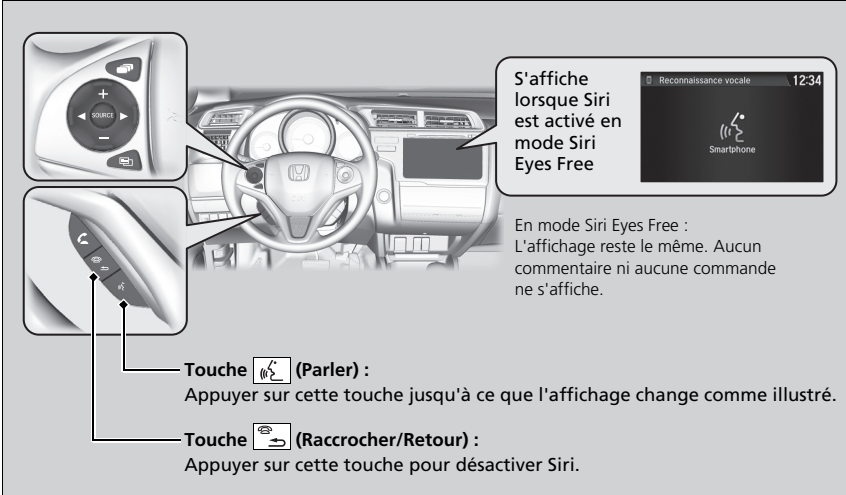

S'affiche lorsque Siri est activé en mode Siri Eyes Free

En mode Siri Eyes Free :
L'affichage reste le même. Aucun commentaire ni aucune commande ne s'affiche.

Touche  (Parler) :
Appuyer sur cette touche jusqu'à ce que l'affichage change comme illustré.

Touche  (Raccrocher/Retour) :
Appuyer sur cette touche pour désactiver Siri.

►► Siri Eyes Free

Siri est une marque déposée d'Apple Inc.

Chercher des fonctions disponibles pour Siri sur le site Web d'Apple Inc.





Nous déconseillons d'utiliser d'autres fonctions Siri que Siri Eyes Free pendant la conduite.

►► Utilisation de Siri Eyes Free

Certaines commandes fonctionnent uniquement sur des applications ou fonctionnalités spécifiques du téléphone.

Lecteur CD

Si une erreur de disque se produit, il se peut que les messages d'erreur suivants s'affichent.

Message d'erreur	Cause	Solution
Lecture fichier impossible ^{*1} Lecture fichier impossible ^{*2}	Le format de la plage/du fichier n'est pas pris en charge	<ul style="list-style-type: none"> Le lecteur saute la plage en cours/le fichier en cours. La plage/le fichier suivant(e) pris(e) en charge est lu(e) automatiquement.
Erreur disque Consulter guide utilisateur Appuyer sur éject ^{*1} Disque incorrect Consulter le Manuel utilisateur Appuyer sur éject ^{*2}	Erreur mécanique	<ul style="list-style-type: none"> Appuyer sur la touche  (éjecter), retirer le disque et vérifier que le message d'erreur a disparu. Vérifier que le disque n'est pas endommagé ou déformé et l'insérer de nouveau. <ul style="list-style-type: none">  Protection des CD P. 303 Si le message d'erreur réapparaît, appuyer sur la touche  et retirer le disque. Insérer un autre disque. <ul style="list-style-type: none"> Si le nouveau disque fonctionne correctement, cela signifie que le premier disque présente un problème. Si le message d'erreur réapparaît ou s'il est impossible de retirer le disque, contacter un concessionnaire agréé. <ul style="list-style-type: none"> N'essayez pas de forcer pour retirer le disque du lecteur.
Erreur physique ^{*1} Erreur mec. ^{*2}		
Erreur disque Consulter guide utilisateur ^{*1} Disque incorrect Consulter guide utilisateur ^{*2}	Erreur de servo	<ul style="list-style-type: none"> Si le message d'erreur réapparaît ou s'il est impossible de retirer le disque, contacter un concessionnaire agréé. <ul style="list-style-type: none"> N'essayez pas de forcer pour retirer le disque du lecteur.
Vérifier CD ^{*1} Vérifier CD ^{*2}	Erreur de disque	<ul style="list-style-type: none"> Vérifier que le disque n'est pas endommagé ou déformé. <ul style="list-style-type: none">  Protection des CD P. 303
Erreur due à la chaleur ^{*1} Erreur due à la chaleur ^{*2}	Température élevée	<ul style="list-style-type: none"> Eteindre le système audio et attendre le refroidissement du lecteur, jusqu'à l'effacement du message d'erreur.

*1 : couleur du système audio

*2 : écran du système audio

iPod/clé USB

Si une erreur se produit pendant la lecture d'un iPod ou d'une clé USB, il se peut que les messages d'erreur suivants s'affichent. S'il s'avère impossible d'effacer le message d'erreur, contacter un réparateur agréé.

Message d'erreur	Solution
Erreur USB^{*1} Erreur USB^{*2}	Affiché lorsque l'adaptateur USB présente un problème. Vérifier si le lecteur est compatible avec l'adaptateur USB.
Périphérique USB non reconnu Veillez vérifier le manuel d'utilisation^{*1} Dispositif USB incorrect Consulter le manuel du propriétaire^{*2}	S'affiche lorsqu'un dispositif incompatible est connecté. Déconnecter le dispositif. Eteindre et rallumer le système audio. Ne pas rebrancher le dispositif à l'origine de l'erreur.
Vers. non compatible^{*1} Vers. non prise en charge^{*2}	S'affiche lors du branchement d'un iPod n'étant pas pris en charge. S'il s'affiche lors du branchement d'un iPod pris en charge, mettre le logiciel de l'iPod à jour à la version la plus récente.
Essai re-connexion^{*1} Nouv. tent. connexion^{*2}	S'affiche lorsque le système ne reconnaît pas l'iPod. Rebrancher l'iPod.
Lecture fichier impossible^{*1} Lecture fichier impossible^{*2}	S'affiche lorsque les fichiers enregistrés sur la clé USB sont des fichiers DRM ou d'un format n'étant pas pris en charge. Ce message d'erreur apparaît pendant environ trois secondes, puis le morceau suivant est automatiquement diffusé.
Zéro donnée^{*1} Aucune chanson^{*1} Zéro donnée^{*2}	iPod S'affiche lorsque l'iPod est vide. Clé USB S'affiche lorsque la clé USB est vide ou si elle ne contient aucun fichier MP3, WMA ou AAC. iPod et clé USB Vérifier si des fichiers compatibles sont enregistrés sur l'appareil.
Non reconnu	S'affiche lors du branchement d'un dispositif non pris en charge. S'il s'affiche lorsqu'un dispositif pris en charge est branché, le rebrancher.



*1 : Couleur du système audio

*2 : Ecran du système audio

Modèles avec affichage du système audio

Android/Applications

Si une erreur se produit pendant l'utilisation du système audio ou d'applications, les messages d'erreur suivants peuvent s'afficher. S'il s'avère impossible d'effacer le message d'erreur, contacter un réparateur agréé.

Message d'erreur*1	Solution
Malheureusement, **** a cessé de fonctionner.	<p>Une erreur s'est produite au sein de l'application, sélectionner OK à l'écran pour fermer l'application. A moins qu'il ne s'agisse d'une erreur fatale, l'application reviendra à la normale lors de son redémarrage. Si elle ne revient pas à la normale, même après le redémarrage de l'application, appuyer et maintenir enfoncée la touche  (Alimentation) pour exécuter une réinitialisation forcée. Si cela ne suffit toujours pas pour revenir à la normale, exécuter la procédure Réinit. données usine.</p> <p>☒ Réinitialisation de la valeur par défaut de tous les réglages P. 332</p>
**** ne répond pas. Souhaitez-vous fermer l'application ?	<p>L'application est occupée.</p> <p>Sélectionner Attendre s'il est possible d'attendre une réponse de l'application un peu plus longtemps. Si elle ne répond pas et que l'attente se prolonge, sélectionner OK pour fermer l'application et la redémarrer. Si elle ne revient pas à la normale, appuyer et maintenir enfoncée la touche  (Alimentation) pour exécuter une réinitialisation forcée. Exécuter également la procédure Réinit. données usine.</p> <p>☒ Réinitialisation de la valeur par défaut de tous les réglages P. 332</p>
Avertissement de sécurité	<p>Ce message apparaît lors de l'ouverture du navigateur alors que la date du système est antérieure aux informations de date du certificat. Il apparaît également dans les zones où la réception GPS est indisponible ou que le paramètre GPS des paramètres Android est désactivé.</p> <ul style="list-style-type: none"> • Activer le paramètre GPS dans les paramètres Android. • Se déplacer dans une zone où la réception GPS est disponible. <p>☒ Fonctions personnalisées P. 316</p>

*1 : La section **** correspond à des caractères variables et change en fonction de l'emplacement où se produit l'erreur.

CD recommandés

- N'utiliser que des disques CD-R ou CD-RW de haute qualité dont l'étiquette indique qu'ils sont destinés à l'audio.
- N'utiliser que des disques CD-R ou CD-RW ayant été finalisés.
- N'utiliser que des CD ronds standard.

L'un des logos ci-dessous doit apparaître sur l'emballage ou la pochette du CD.



CD avec fichiers MP3, WMA ou AAC

- Il se peut que certains fichiers de logiciel ne permettent pas la lecture audio ou l'affichage des données de texte.
- Il se peut que certaines versions des formats MP3, WMA ou AAC ne soient pas compatibles.

CD recommandés

Cette unité audio ne peut pas lire un Dual-disc. Il se peut également que certains CD-R ou CD-RW ne puissent pas être lus en raison de leurs conditions d'enregistrement.

■ Protection des CD

Suivre ces instructions lors de la manipulation ou du rangement des CD :

- Lorsqu'un CD n'est pas utilisé, le ranger dans son étui.
- Pour nettoyer un CD, utiliser un chiffon doux et propre et procéder du centre vers l'extérieur.
- Manipuler un CD en le tenant par le bord. Ne jamais toucher ses faces.
- Ne jamais introduire de corps étrangers dans le lecteur CD.
- Ne pas exposer les CD au rayonnement direct du soleil et à des températures élevées.
- Ne pas placer d'anneaux stabilisateurs ni coller d'étiquettes sur le CD.
- Eviter toutes traces de doigts, de liquides ou l'utilisation de stylos feutres sur le CD.

☒ Protection des CD

REMARQUE

Ne pas insérer un CD endommagé dans le lecteur. Il risque d'être coincé à l'intérieur et d'endommager l'unité audio.

Exemples :

- CD gondolés, déformés, étiquetés ou trop épais



Gondolé/
Déformé



Avec étiquette/
autocollant



Utilisation
d'un kit
d'impression
d'étiquettes



Scellé



Avec anneau en plastique

- CD endommagés

- CD de mauvaise qualité



Ebréché/
Fendillé



Voilé

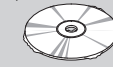

Bavures

- CD de petit diamètre



CD de
8 cm

Compatibilité iPod, iPhone et clés USB

■ Compatibilité de modèles iPod et iPhone

Modèle
iPod (5ème génération)
iPod Classic 80 Go/160 Go (lancé en 2007)
iPod classic 120 Go (lancé en 2008)
iPod classic 160 Go (lancé en 2009)
iPod nano (1re à 6e génération) lancé en 2010
iPod nano (7e génération) lancé en 2012
iPod touch (1re à 4e génération) lancé en 2010
iPod touch (5e génération) lancé en 2012
iPhone 3G/iPhone 3GS/iPhone 4/iPhone 4s/iPhone 5/iPhone 5c*1/iPhone 5s*1

*1 : Ecran du système audio

☒ Compatibilité de modèles iPod et iPhone

Il se peut que le système audio ne fonctionne pas avec toutes les versions de logiciel de ces appareils.

Clés USB

- Utiliser une clé USB recommandée de 256 Mo ou plus.
- Il se peut que certains lecteurs audio numériques ne soient pas compatibles.
- Il se peut que certaines clés USB (par ex. appareil avec verrouillage de sécurité) ne fonctionnent pas.
- Il se peut que certains fichiers de logiciel ne permettent pas la lecture audio ou l'affichage des données de texte.
- Il se peut que certaines versions des formats MP3, WMA, AAC ou WAV* ne soient pas compatibles.

Modèles avec affichage du système audio

Périphériques recommandés

Support	CD-R/CD-RW/Clé USB	
Profil (version MP4)	Niveau de base 3 (MPEG4-AVC), Niveau simple 5 (MPEG4)	
Extension de fichier (version MP4)	.mp4/.m4v	
Codec audio compatible	MPEG4-AVC (H.264)	MPEG4 (norme ISO/IEC 14496 Partie 2)
Débit binaire	10 Mbits/s (MPEG4-AVC)	8 Mbits/s (MPEG4)
Image maximum	720 x 576 pixels	

Clés USB

Les fichiers enregistrés sur la clé USB sont lus dans l'ordre d'enregistrement. Cet ordre peut différer de celui apparaissant sur votre PC ou appareil.

* Non disponible sur tous les modèles

Modèles avec affichage du système audio



A propos des licences à code source libre

Pour voir les informations de licence à code source libre, procéder comme suit.

1. Sélectionner **ACCUEIL**.
2. Sélectionner **Paramètres**.
3. Sélectionner **Android**.
4. Sélectionner **A propos du périphérique**.
5. Sélectionner **Mentions légales**.
6. Sélectionner **Licences à code source libre**.

☒ A propos des licences à code source libre



Il est également possible d'accéder à l'étape 4 dans les cas suivants :

- Glissement de haut en bas.
- L'icône  apparaît sur l'écran.
- Sélectionner  , puis sélectionner **Paramètres** sur l'onglet **Applis**.

Modèles avec système audio couleur

Utiliser l'écran Audio/Informations pour personnaliser certaines fonctions.

■ Personnalisation d'une fonction

Lorsque le véhicule est à l'arrêt, le contacteur d'allumage en position MARCHE , appuyer sur la touche **MENU/CLOCK**, puis sélectionner **Paramètres**. Pour personnaliser les paramètres du téléphone, appuyer sur le bouton , puis sélectionner **Réglage tél..**

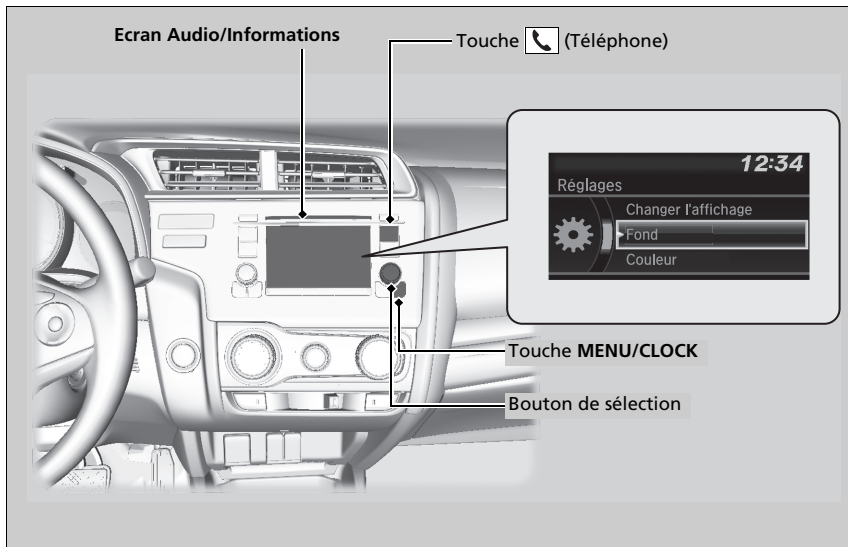

☒ Fonctions personnalisées

Lors de la personnalisation des réglages :

- S'assurer que le véhicule est à l'arrêt complet.

Modèles avec transmission à variation continue

- Mettre le levier de vitesses sur .

Modèles avec boîte de vitesses manuelle

- Serrer le frein de stationnement.

☒ Personnalisation d'une fonction

Ces informations indiquent comment utiliser le bouton de sélection.

Tourner  pour sélectionner.

Appuyer sur  pour valider.

Pour personnaliser les autres fonctions, sélectionner **Paramètres**, tourner , puis appuyer sur .

➔ **Liste des options personnalisables** P. 312

■ Procédure de personnalisation

Appuyer sur le bouton **MENU/CLOCK**.

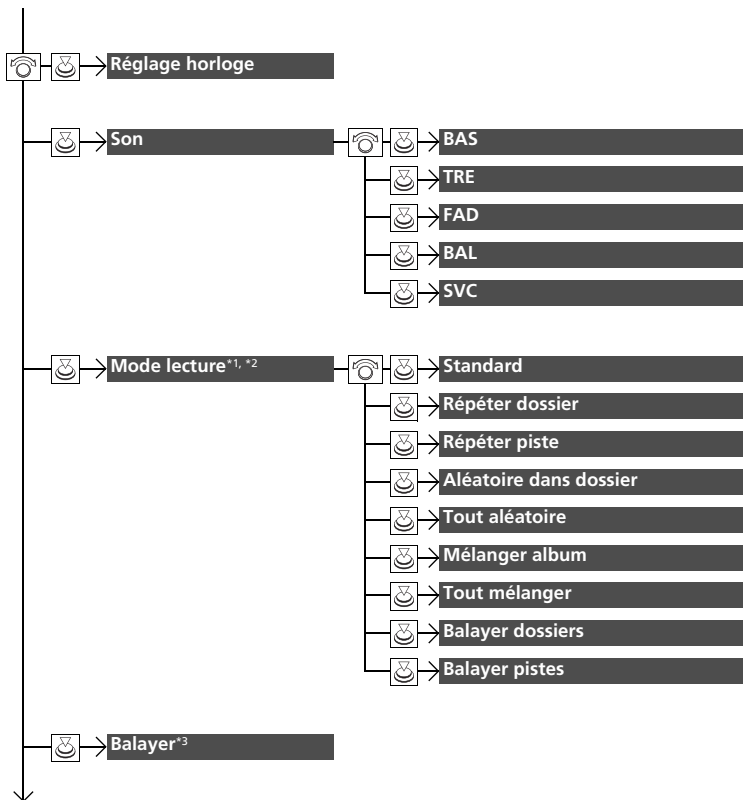

*1 : Les éléments du mode lecture dépendent des modes audio.

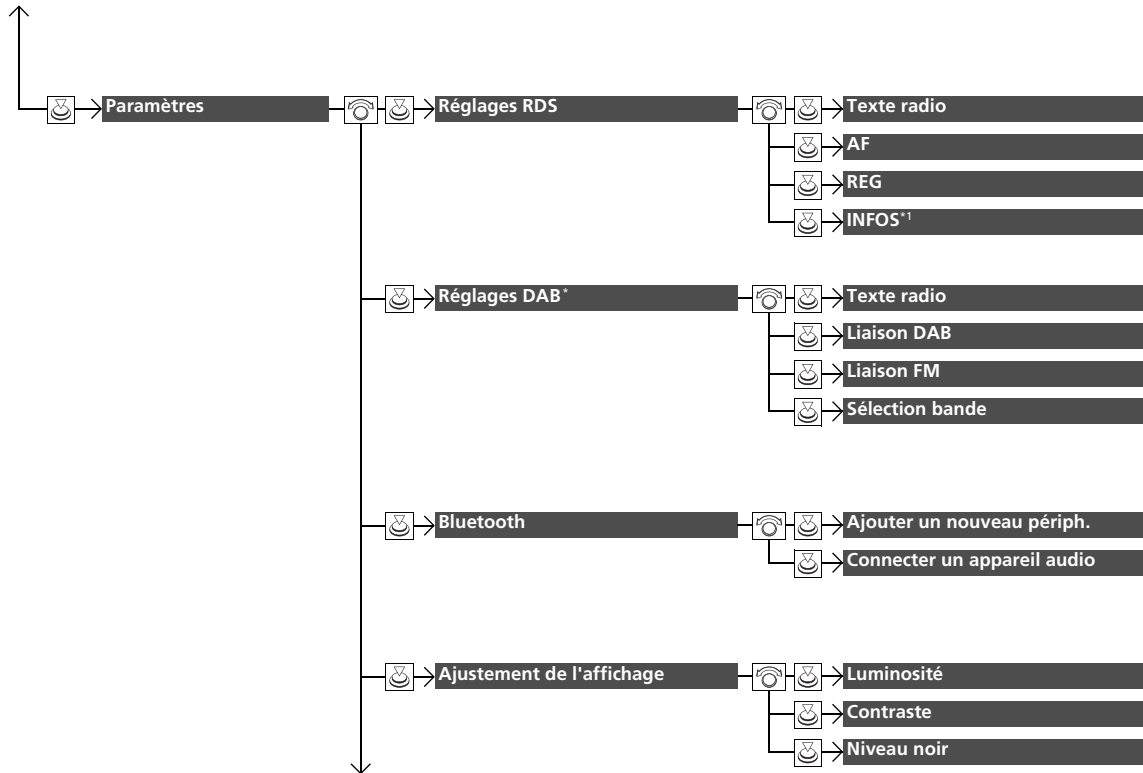

*2 : Mode CD/iPod/USB

3 : Mode AM/FM/DAB

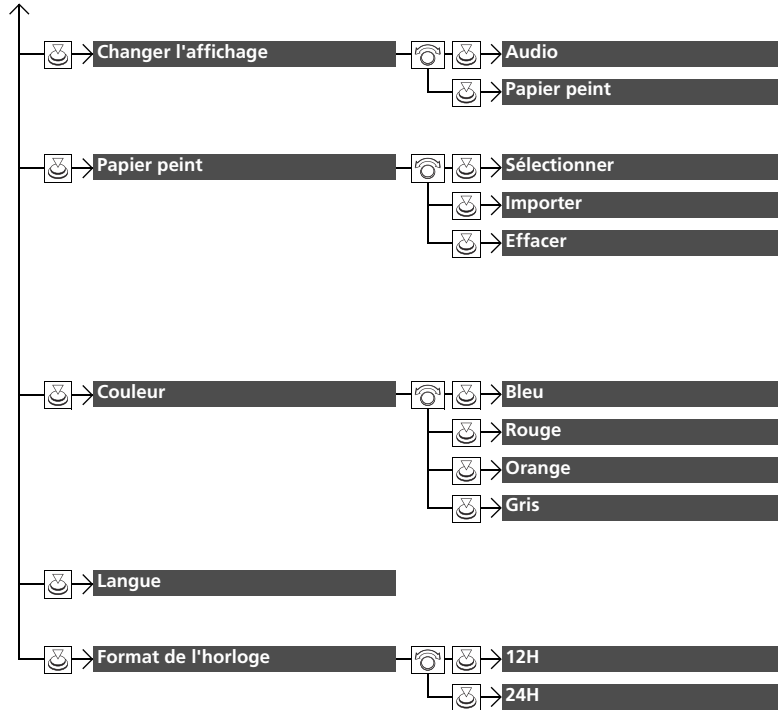

1 : Sauf mode AM/FM/DAB



Appuyer sur la touche  et tourner  pour sélectionner **Réglage tél.**, puis appuyer sur .

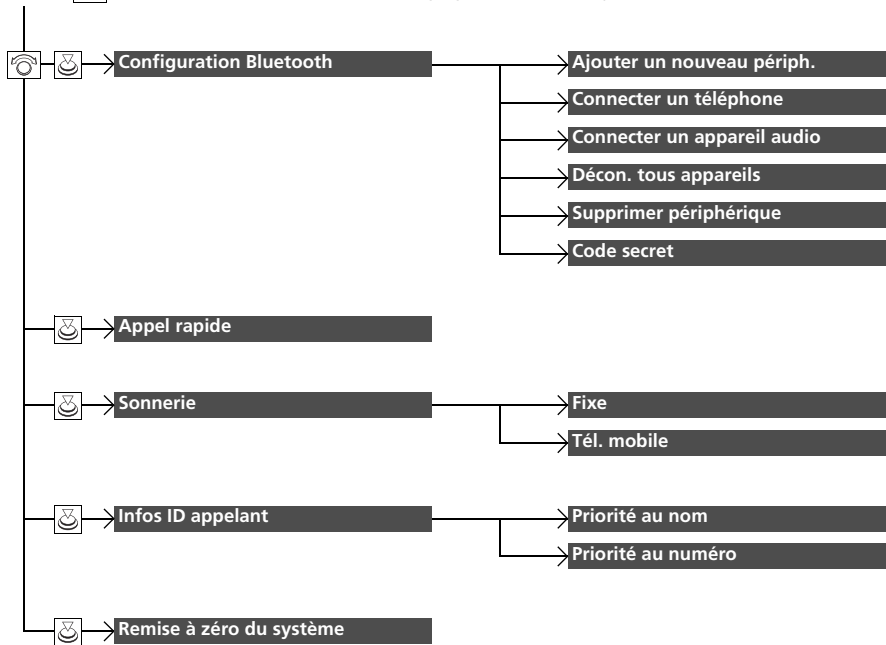

■ Liste des options personnalisables

Groupe	Fonctions personnalisées	Description	Réglages possibles
	Réglage horloge	Réglage horloge. <input checked="" type="checkbox"/> Horloge P. 139	—
Son	BAS		
	TRE		
	FAD	Ajuste les réglages du volume des haut-parleurs. <input checked="" type="checkbox"/> Réglage du son P. 226	—
	BAL		
	SVC		
Mode Lecture	Standard		
	Mode CD/USB		
	Répéter dossier		
	Mode CD/iPod/USB		
	Répéter piste		
	Mode CD/USB		
	Aléatoire dans dossier		
	Mode CD/USB	Permet de sélectionner un mode de lecture. <input checked="" type="checkbox"/> Sélection d'un mode de lecture P. 241, 244, 247	—
	Tout aléatoire		
	Mode iPod		
	Mélanger album		
	Mode iPod		
Tout mélanger			
Mode CD/USB			
Balayer dossiers			
Mode CD/USB			
Balayer pistes			

*1 : réglage par défaut

Groupe	Fonctions personnalisées	Description	Réglages possibles	
	Mode AM/FM/DAB*	Permet de sélectionner le mode Scan.	—	
	Balayer	► Balayer P. 241, 247	—	
Paramètres	Réglages RDS	Texte radio	Active et désactive les informations texte radio. Activé/Désactivé* ¹	
		AF	Active et désactive la fonction de fréquence alternative (AF). Activé* ¹ / Désactivé	
		REG	Active et désactive le Programme régional (REG). Activé* ¹ / Désactivé	
		Sauf mode AM/FM/DAB*	S'active et se désactive automatiquement pour basculer sur un programme d'infos. Activé/Désactivé* ¹	
	Réglages DAB*	Infos		
		Texte radio	Active et désactive les informations texte radio. Activé/Désactivé* ¹	
		Liaison DAB	Spécifie si le système recherche automatiquement la même station dans l'ensemble, et bascule sur cette dernière. Activé* ¹ / Désactivé	
		Liaison FM :	Spécifie si le système trouve la même station dans une bande FM, et bascule automatiquement sur cette bande. Activé* ¹ / Désactivé	
	Bluetooth	Sélection bande	Sélectionne des bandes spécifiques pour réduire le temps de mise à jour des listes et de recherche de station. Les deux* ¹ / Bande III/Bande L	
		Ajouter un nouveau périph.	Appaire un nouveau téléphone au système HFT, modifie ou efface un téléphone appairé ou crée un code pour un téléphone appairé. Config. mobile P. 340	—
Connecter un appareil audio		Connecte, déconnecte ou appaire un périphérique audio <i>Bluetooth</i> ® au système HFT.	—	

*1 : réglage par défaut

Groupe	Fonctions personnalisées	Description	Réglages possibles	
Paramètres	Ajustement de l'affichage	Luminosité	Modifie la luminosité de l'écran Audio/Informations. —	
		Contraste	Modifie le contraste de l'écran Audio/Informations. —	
		Niveau noir	Modifie le niveau de noir de l'écran Audio/Informations. —	
	Changer l'affichage	Modifie le type d'affichage.	Audio* ¹ /Fond	
	Papier peint	Sélectionner	Modifie le type d'affichage.	Horloge* ¹ /Image1/Image2/Image3
		Importer	Importe un fichier image pour un nouveau fond. 📁 Réglage du fond p. 224	—
		Effacer	Supprime un fichier image de fond.	Image1* ¹ /Image2/Image3
	Couleur	Modifie la couleur d'arrière-plan de l'écran Audio/Informations.	Blue* ¹ /Red/Amber/Grey (Bleu/Rouge/Orange/Gris)	
	Langue	Change la langue d'affichage.	Anglais* ¹ /L'autre langue sélectionnable est indiquée à l'écran.	
	Format de l'horloge	Sélectionne l'affichage de horloge numérique de 12 h à 24 h.	12 h* ¹ /24 h	

*1 : réglage par défaut

Groupe	Fonctions personnalisées	Description	Réglages possibles
Config. mobile	Ajouter un nouveau périph.	Jumeler un nouveau téléphone au HFT. ☒ Config. mobile P. 340	—
	Connecter un téléphone	Jumelle un nouveau téléphone ou connecte un téléphone jumelé au HFT. ☒ Config. mobile P. 340	—
	Configuration Bluetooth		
	Connecter un appareil audio	Connecte un dispositif audio <i>Bluetooth</i> ® au HFT.	—
	Décon. tous appareils	Déconnecte un téléphone jumelé du HFT.	—
	Supprimer périphérique	Supprime un téléphone apparié.	—
	Code secret	Entre et modifie un code pour un téléphone apparié.	—
	Appel rapide	Modifie, ajoute ou efface un numéro rapide. ☒ Numérotation rapide P. 349	—
	Sonnerie	Sélectionne la sonnerie.	Fixe*1/Tél. mobile
	Infos ID appelant	Donne la priorité au nom de l'appelant ou au numéro de téléphone comme identifiant d'appelant.	Priorité au nom*1/Priorité au numéro
Remise à zéro du système	Permet d'annuler/réinitialiser toutes les options personnalisées dans le groupe Réglage tél. par défaut.	—	

*1 : réglage par défaut

Modèles avec affichage du système audio

Utiliser l'écran Audio/Informations pour personnaliser certaines fonctions.

■ Personnalisation d'une fonction

Lorsque le véhicule est à l'arrêt, le contacteur d'allumage en position MARCHE *1, sélectionner **Paramètres**, puis sélectionner une option.

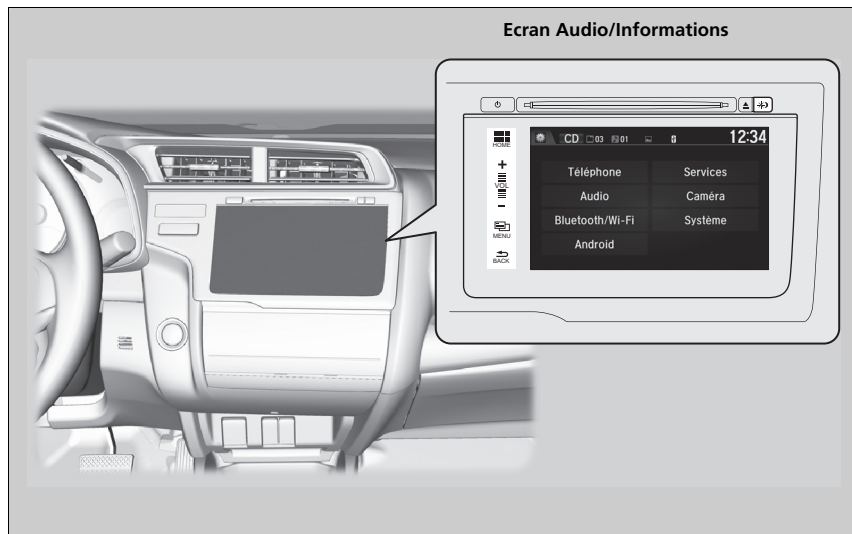

» Fonctions personnalisées

Lors de la personnalisation des réglages :

- S'assurer que le véhicule est à l'arrêt complet.
- **Modèles avec transmission à variation continue**
Mettre le levier de vitesses sur .
- **Modèles avec boîte de vitesses manuelle**
Serrer le frein de stationnement.

» Personnalisation d'une fonction

Pour personnaliser d'autres fonctions, sélectionner **Paramètres**.

 **Liste des options personnalisables** P. 322

Si la touche  (Alimentation) est maintenue enfoncée lors de la réinitialisation du système, les valeurs personnalisées peuvent être réinitialisées aux valeurs par défaut en fonction des réglages.

*1 : les modèles équipés du système d'accès sans clé ont une touche **ENGINE START/STOP** au lieu d'un contacteur d'allumage.

■ Procédure de personnalisation

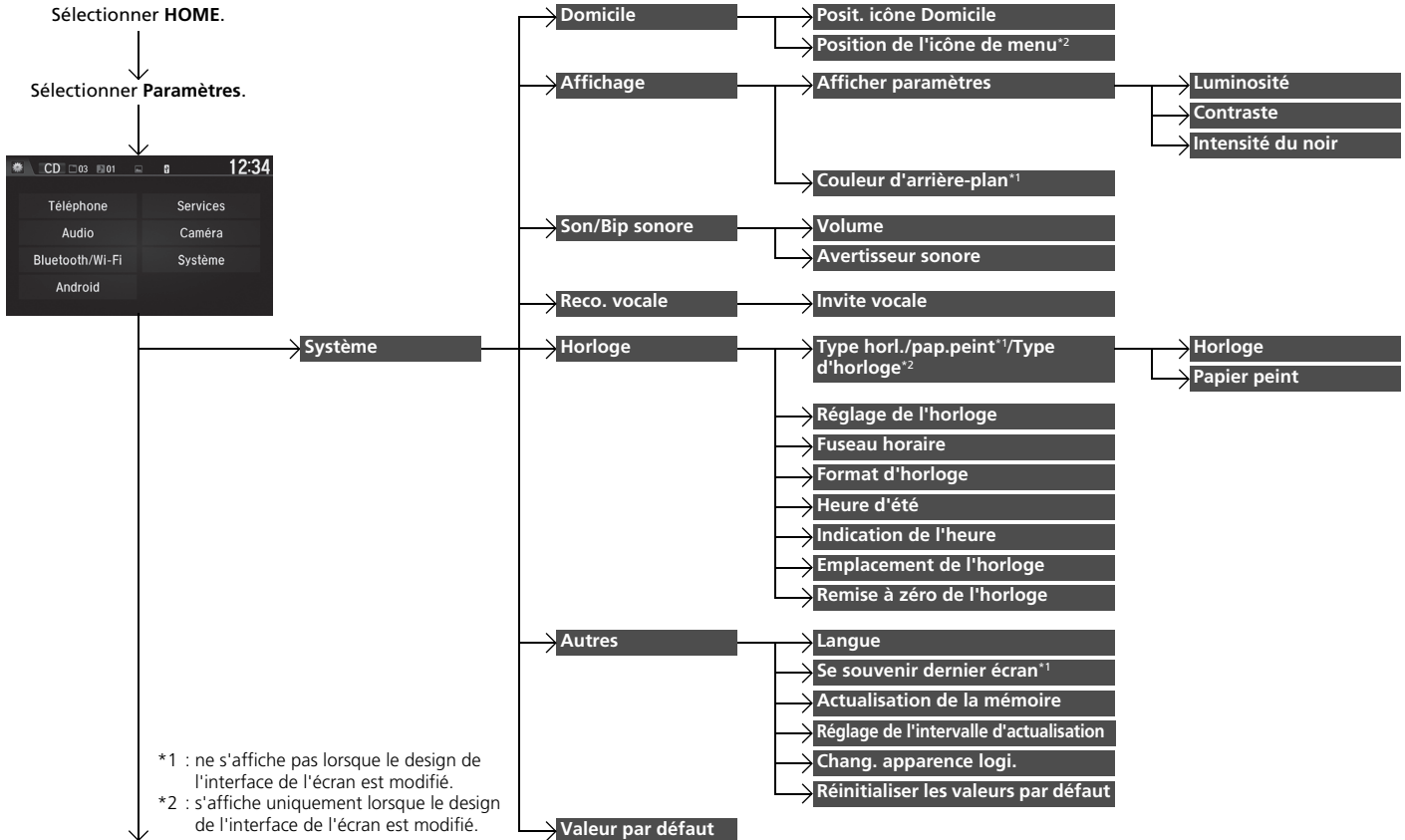

*1 : ne s'affiche pas lorsque le design de l'interface de l'écran est modifié.
 *2 : s'affiche uniquement lorsque le design de l'interface de l'écran est modifié.

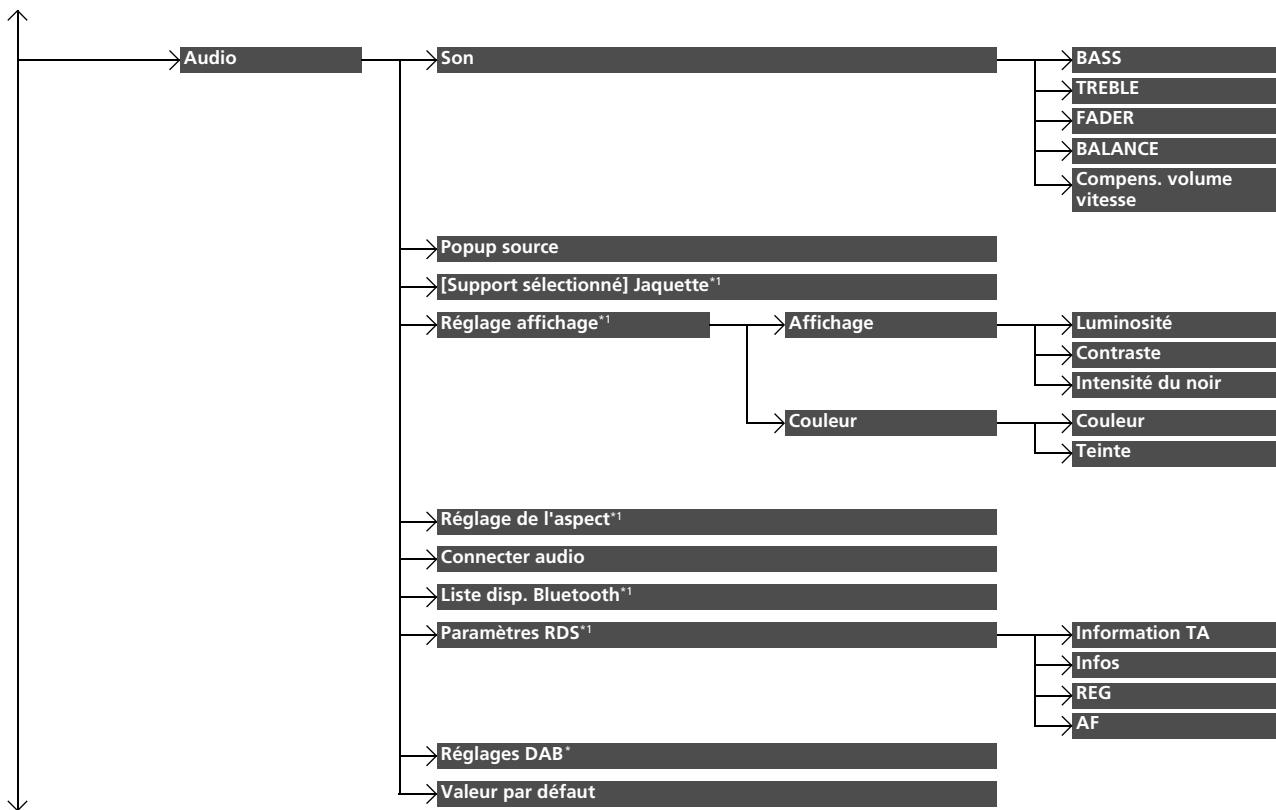

*1 : Peut varier selon le code source sélectionné.

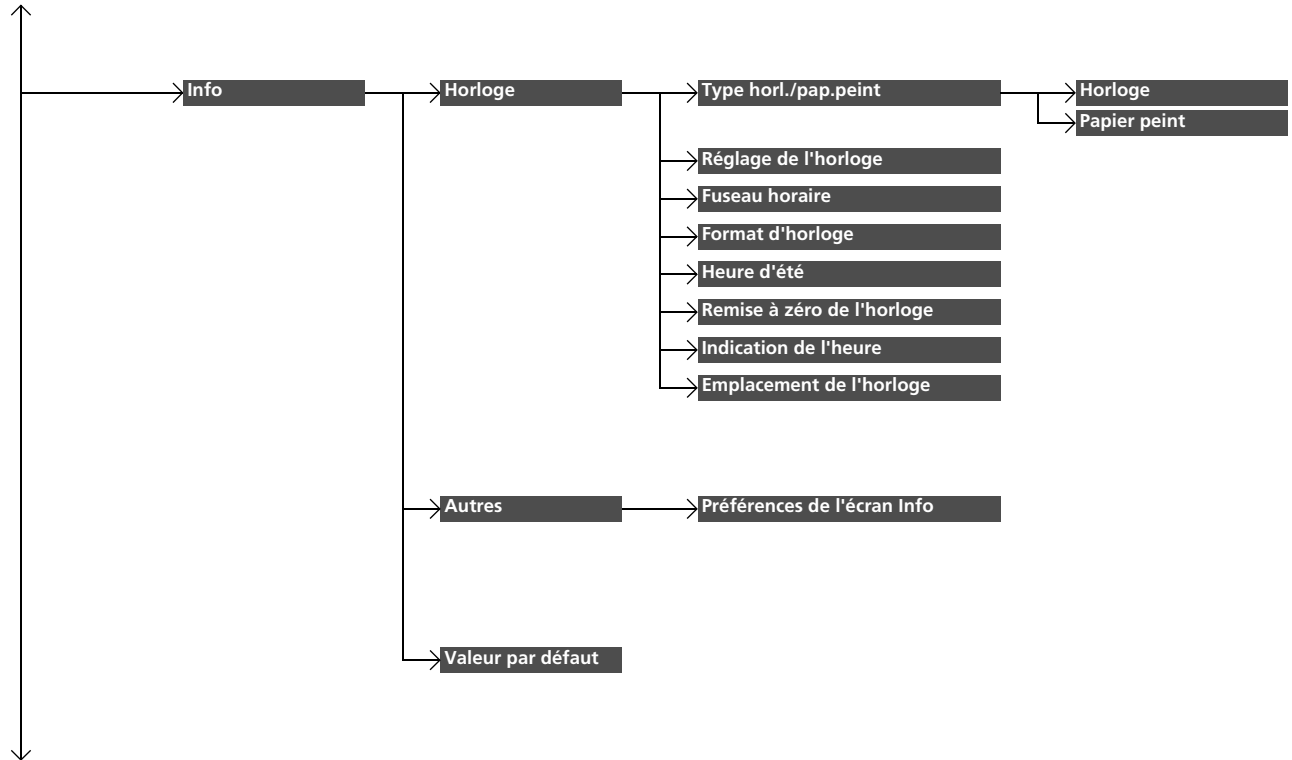

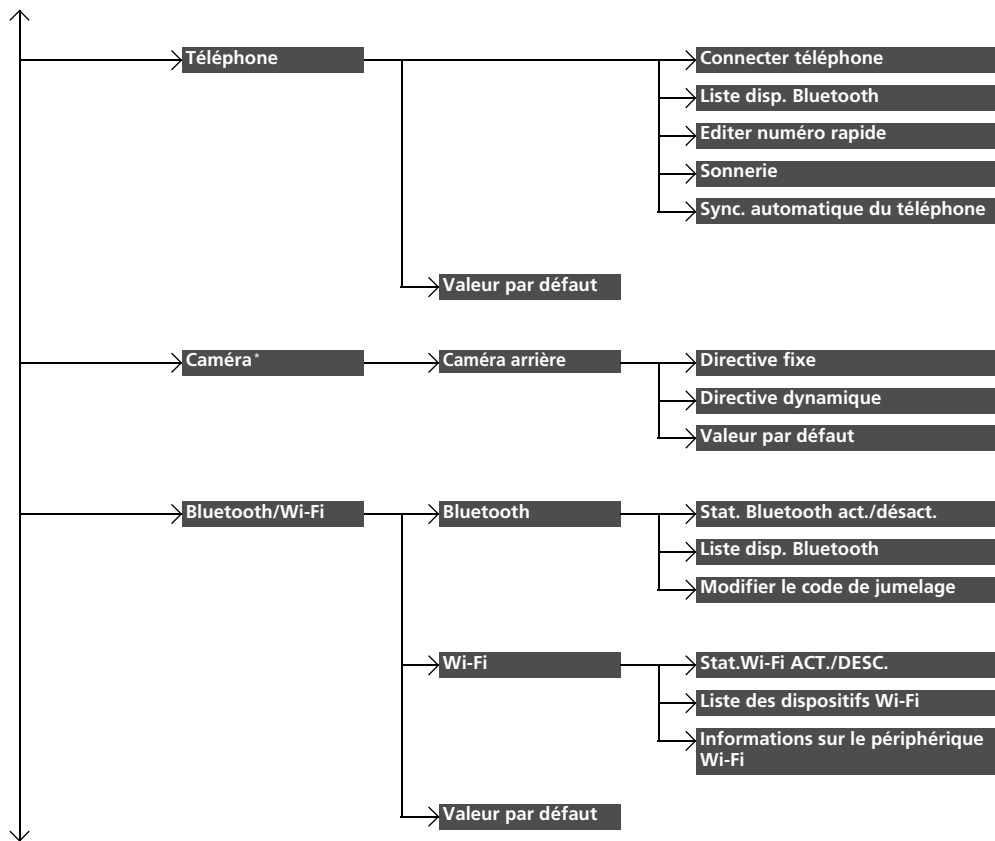

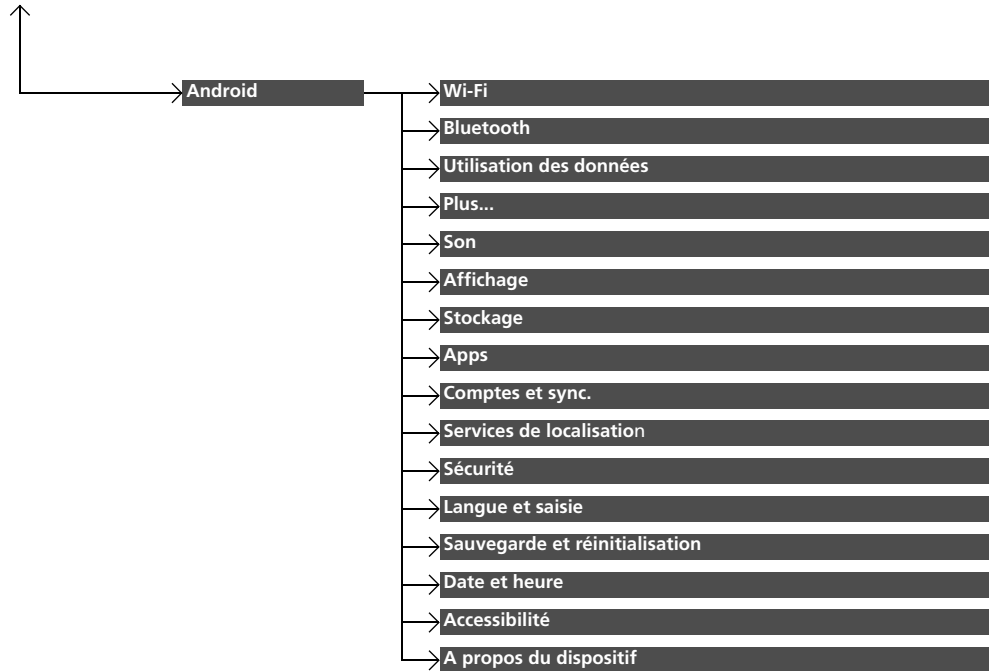

■ Liste des options personnalisables

Groupe	Fonctions personnalisées	Description	Réglages possibles	
Système	Domicile	Posit. icône Domicile	Modifie la disposition des icônes de l'écran d'accueil. —	
		Position de l'icône de menu ^{*3}	Modifie la disposition des icônes de l'écran d'accueil.	
	Affichage	Afficher paramètres	Luminosité	Modifie la luminosité de l'écran Audio/Informations. —
			Contraste	Modifie le contraste de l'écran Audio/Informations. —
		Intensité du noir	Modifie le niveau de noir de l'écran Audio/Informations. —	
		Couleur d'arrière-plan ^{*2}	Modifie la couleur d'arrière-plan de l'écran Audio/Informations. Bleu ^{*1} / Orange/Rouge/Violet	
	Son/Bip sonore	Volume	Modifie le volume sonore. Règle le volume du guidage du système de navigation*.	0~6 ^{*1} ~ 11
		Avertisseur sonore	Modifie le volume du bip sonore.	Désactivé /1/2 ^{*1} /3
Reco. vocale	Invite vocale	Active et désactive l'invite vocale.	Activé ^{*1} / Désactivé	

*1 : réglage par défaut

*2 : ne s'affiche pas lorsque le design de l'interface de l'écran est modifié.

*3 : s'affiche uniquement lorsque le design de l'interface de l'écran est modifié.

Groupe	Fonctions personnalisées	Description	Réglages possibles
Système	Type horl./ pap.peint^{*2/} Type d'horloge^{*3}	Horloge Modifie le type d'affichage de l'horloge.	Analogique/Numérique^{*1/} Numérique petit/Désactivé
		Fond^{*2} <ul style="list-style-type: none"> • Modifie le type de fond. • Importe un fichier image pour un nouveau fond. • Supprime un fichier image de fond. ➤ Réglage du fond P. 256	Vierge/Galaxie^{*1/}/Métallique
	Réglage de l'horloge	Règle l'horloge. ➤ Horloge P. 138	—
	Fuseau horaire	Modifie les fuseaux horaires.	WET/GMT^{*1}
	Format d'horloge	Sélectionne l'affichage de horloge numérique de 12 h à 24 h.	12 h^{*1/}/24 h
	Heure d'été	Règle l'horloge automatiquement lors d'un changement d'heure.	Activé^{*1/}/Désactivé
	Indication de l'heure	Spécifie si l'affichage de l'horloge s'active.	Activé^{*1/}/Désactivé
	Emplacement de l'horloge	Modifie la disposition de l'affichage de l'horloge.	Sup. droit^{*1/}/Sup. gauche/ Inf. droit/ Inf. gauche/ Désactivé
Remise à zéro de l'horloge	Rétablit les réglages par défaut de l'horloge.	—	

*1 : réglage par défaut

*2 : ne s'affiche pas lorsque le design de l'interface de l'écran est modifié.

*3 : s'affiche uniquement lorsque le design de l'interface de l'écran est modifié.

Groupe	Fonctions personnalisées	Description	Réglages possibles
Système	Langue	Change la langue d'affichage.	Angleterre (Royaume-Uni)*1 : voir les autres langues sélectionnables sur l'écran.
	Mémoriser le dernier écran	Spécifie si le périphérique garde le dernier écran en mémoire.	Activé/Désactivé*1
	Autres Actualisation de la mémoire	Allume le système audio automatiquement et rétablit la fragmentation d'une mémoire lorsque le contacteur d'allumage est en position LOCK 0 *2.	Activé*1/Désactivé
	Réglage de l'intervalle d'actualisation	Définit la durée de l' actualisation de la mémoire .	00:00 ~ 02:00*1 ~ 23:59
	Chang. apparence logi.	Modifie le design de l'interface de l'écran.	—
	Réinitialiser les valeurs par défaut	Rétablit tous les réglages par défaut. <input checked="" type="checkbox"/> Réinitialisation de la valeur par défaut de tous les réglages P. 332	Oui/Non
Valeur par défaut	Annule/ réinitialise toutes les options personnalisées dans le groupe Système par défaut.	Oui/Non	
Audio	Son	Ajuste les réglages du volume des haut-parleurs. <input checked="" type="checkbox"/> Réglage du son P. 268	-6 ~ 0*1 ~ +6 (GRAVES et AIGUS), RR9~0*1~FR9 (FADER), L9~0*1~R9 (BALANCE), Désactivé/Bas/Moyen*1/Haut (SVC)
	Source audio	Spécifie si la liste des sources audio sélectionnables s'active lorsque la fonction Audio est sélectionnée sur l'écran HOME .	Activé/Désactivé*1

*1 : réglage par défaut

*2 : les modèles équipés du système d'accès sans clé ont une touche **ENGINE START/STOP** au lieu d'un contacteur d'allumage.

Groupe	Fonctions personnalisées	Description	Réglages possibles
	<p>Mode CD, iPod ou USB [Support sélectionné] Pochette</p>	Active et désactive l'affichage de la jaquette.	Activé*1/Désactivé
		Luminosité	
		Contraste	
		Intensité du noir	
	<p>Mode USB, HDMI™ Réglage de l'affichage</p>	<p>Affichage</p> <p>☒ Système P. 322</p>	
		Couleur	
		Teinte	
Audio	<p>Mode USB, HDMI™ Réglage de l'aspect</p>	Modifie les paramètres d'aspect et de zoom de l'écran Audio/Informations.	Original (USB uniquement)*1/ Normal/Plein*1/Zoom
	<p>Mode audio <i>Bluetooth</i>® Connecter audio</p>	Connecte, déconnecte ou apparie un périphérique audio <i>Bluetooth</i> ® au système HFT.	—
	<p>Mode audio <i>Bluetooth</i>® Liste disp. Bluetooth</p>	Apparie un nouveau téléphone au système HFT, modifie ou efface un téléphone apparié. ☒ Config. mobile P. 362	—

*1 : réglage par défaut

Groupe	Fonctions personnalisées	Description	Réglages possibles	
Audio	Information TA	Active et désactive la fonction d'informations routières.	Activé/Désactivé *1	
	Réglages RDS *	Infos	Active et désactive la fonction d'interruption par infos.	Activé/Désactivé *1
		REG	Active et désactive la fonction régionale.	Activé *1/ Désactivé
		AF	Active et désactive la fonction de fréquence de remplacement.	Activé *1/ Désactivé
	Réglages DAB *	Liaison DAB-DAB	Spécifie si le système recherche automatiquement la même station dans l'ensemble, et bascule sur cette dernière.	Activé *1/ Désactivé
		Liaison DAB-FM	Spécifie si le système trouve la même station dans une bande FM, et bascule automatiquement sur cette bande.	Activé *1/ Désactivé
		Sélection bande	Sélectionne des bandes spécifiques pour réduire le temps de mise à jour des listes et de recherche de station.	LES DEUX *1/ BANDE III/ BANDE L
	Valeur par défaut	Annule/réinitialise toutes les options personnalisées dans le groupe Audio par défaut.	Oui/Non	



*1 : réglage par défaut

Groupe	Fonctions personnalisées	Description	Réglages possibles																				
Info	<table border="0"> <tr> <td>Type horl./ pap.peint*²/</td> <td><u>Horloge</u></td> <td rowspan="10">☒ Système P. 322</td> <td rowspan="10"></td> </tr> <tr> <td>Type d'horloge*³</td> <td><u>Fond*²</u></td> </tr> <tr> <td colspan="2"><u>Réglage de l'horloge</u></td> </tr> <tr> <td colspan="2"><u>Fuseau horaire</u></td> </tr> <tr> <td colspan="2"><u>Format d'horloge</u></td> </tr> <tr> <td colspan="2"><u>Heure d'été</u></td> </tr> <tr> <td colspan="2"><u>Remise à zéro de l'horloge</u></td> </tr> <tr> <td colspan="2"><u>Indication de l'heure</u></td> </tr> <tr> <td colspan="2"><u>Emplacement de l'horloge</u></td> </tr> </table>	Type horl./ pap.peint* ² /	<u>Horloge</u>	☒ Système P. 322		Type d'horloge* ³	<u>Fond*²</u>	<u>Réglage de l'horloge</u>		<u>Fuseau horaire</u>		<u>Format d'horloge</u>		<u>Heure d'été</u>		<u>Remise à zéro de l'horloge</u>		<u>Indication de l'heure</u>		<u>Emplacement de l'horloge</u>			
	Type horl./ pap.peint* ² /	<u>Horloge</u>	☒ Système P. 322																				
	Type d'horloge* ³	<u>Fond*²</u>																					
	<u>Réglage de l'horloge</u>																						
	<u>Fuseau horaire</u>																						
	<u>Format d'horloge</u>																						
	<u>Heure d'été</u>																						
	<u>Remise à zéro de l'horloge</u>																						
	<u>Indication de l'heure</u>																						
	<u>Emplacement de l'horloge</u>																						
Autres	Préférences de l'écran Info	Modifie le type d'écran Info .		Infos en haut/Menu Infos/ Désactivé*¹																			
Valeur par défaut		Annule/réinitialise toutes les options personnalisées dans le groupe Info par défaut.	Oui/Non																				

*1 : réglage par défaut

*2 : ne s'affiche pas lorsque le design de l'interface de l'écran est modifié.

*3 : s'affiche uniquement lorsque le design de l'interface de l'écran est modifié.

Groupe	Fonctions personnalisées	Description	Réglages possibles
Téléphone	Connecter téléphone	Appaire un nouveau téléphone au système HFT, connecte ou déconnecte un téléphone appairé.  Config. mobile P. 362	—
	Liste disp. Bluetooth	Appaire un nouveau téléphone au système HFT, modifie ou efface un téléphone appairé.  Config. mobile P. 362	—
	Editer numéro rapide	Modifie, ajoute ou efface un numéro rapide.  Numérotation rapide P. 368	—
	Sonnerie	Sélectionne la sonnerie.	Fixe/Tél. mobile *1
	Sync. automatique du téléphone	Configure les données de l'historique des appels et du répertoire à importer automatiquement lorsqu'un téléphone est appairé au système HFT.	Activé/Désactivé
	Valeur par défaut	Annule/réinitialise toutes les options personnalisées dans le groupe Téléphone par défaut.	Oui/Non

*1 : réglage par défaut

Groupe	Fonctions personnalisées	Description	Réglages possibles	
Caméra *	Caméra grand angle arrière	Directive fixe	Spécifie si les lignes de guidage fixes apparaissent ou non sur le moniteur de la caméra arrière. <input checked="" type="checkbox"/> Caméra arrière multi-angles * P. 462	 Activé*1/Désactivé
		Directive dynamique	Spécifie si les lignes de guidage dynamiques apparaissent ou non sur le moniteur de la caméra arrière. <input checked="" type="checkbox"/> Caméra arrière multi-angles * P. 462	 Activé*1/Désactivé
		Valeur par défaut	Annule/ réinitialise toutes les options personnalisées dans le groupe Caméra grand angle arrière par défaut.	 Oui/Non
Bluetooth/ Wi-Fi	Bluetooth	Stat. Bluetooth act./désact.	Modifie le statut <i>Bluetooth</i> ®.	 Activé*1/Désactivé
		Liste disp. Bluetooth	Appaire un nouveau téléphone au système HFT, modifie ou efface un téléphone appairé ou crée un code PIN de sécurité. <input checked="" type="checkbox"/> Config. mobile P. 362	—
		Modifier le code de jumelage	Modifie le code de jumelage . <input checked="" type="checkbox"/> Pour changer le code d'appariement P. 363	 Aléatoire/Fixe*1

*1 : réglage par défaut

Groupe	Fonctions personnalisées	Description	Réglages possibles
Bluetooth/ Wi-Fi	Stat.Wi-Fi ACT./DESC.	Change le mode Wi-Fi.	Activé*1/Désactivé
	Wi-Fi Liste dispositifs Wi-Fi	Connecte, déconnecte ou efface le périphérique Wi-Fi.	—
	Informations sur le périphérique Wi-Fi	Affiche les informations Wi-Fi du périphérique.	—
	Valeur par défaut	Annule/ réinitialise toutes les options personnalisées dans le groupe Bluetooth/Wi-Fi par défaut.	Oui/Non
Android	Wi-Fi	Indique l'état de la connexion Wi-Fi (On/Off) et ajoute de nouveaux réseaux Wi-Fi.	Activé*1/Désactivé
	Bluetooth	Indique l'état de la connexion <i>Bluetooth</i> ® (activée/désactivée) et ajoute de nouveaux dispositifs <i>Bluetooth</i> ®.	Activé*1/Désactivé
	Utilisation des données	Affiche l'utilisation des données par le système.	—
	Plus...	Ajoute un VPN (réseau privé virtuel).	—
	Son	Règle le volume de l'alarme et sélectionne le son préféré.	—
	Affichage	Définit le fond et modifie la taille de police.	—

*1 : réglage par défaut

Groupe	Fonctions personnalisées	Description	Réglages possibles
Android	Stockage	Indique la capacité de stockage du système et la capacité USB.	—
	Apps	Indique l'état des applications installées.	—
	Comptes et sync.	Ajoute les informations de compte supplémentaires.	—
	Services de localisation	Active/ désactive les réglages GPS avant d'utiliser les applications.	—
	Sécurité	Affiche l'état de sécurité du système.	—
	Langue et saisie	Change la langue d'affichage du système et du clavier de saisie.	—
	Sauvegarde et réinitialisation	Réinitialise le système.	—
	Date et heure	Modifie la date, les fuseaux horaires, et le format de l'horloge.	—
	Accessibilité	Modifie la police de l'écran du système et le guidage vocal du mot de passe.	—
	A propos du dispositif	Indique l'état du système, la version Android, les informations juridiques, etc.	—

*1 : réglage par défaut

Réinitialisation de la valeur par défaut de tous les réglages

Rétablir tous les réglages de menu et personnalisés par défaut.

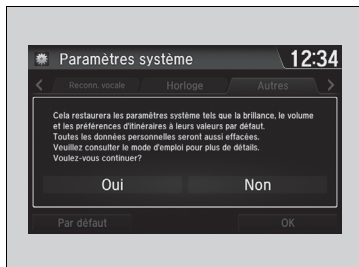

1. Sélectionner **HOME**.
2. Sélectionner **Paramètres**.
3. Sélectionner **Système**.
4. Sélectionner l'onglet **Autres**.
5. Sélectionner **Réinitialiser les valeurs par défaut**.
 - Le message de confirmation s'affiche.
6. Sélectionner **Oui** pour réinitialiser les réglages.
7. Sélectionner **Oui** à nouveau pour réinitialiser les réglages.
 - Le message de confirmation s'affiche. Sélectionner **OK**.

► Réinitialisation de la valeur par défaut de tous les réglages

Lorsque le véhicule est cédé à un tiers, rétablir tous les réglages par défaut et effacer toutes les données personnelles.

Les réglages suivants seront réinitialisés :

- Réglages de présélection audio
- Entrées du répertoire
- Autres réglages d'affichage et préférences personnelles.

Modèles avec système audio couleur

Le système de téléphone mains libres (HFT) permet de passer et de recevoir des appels à l'aide du système audio du véhicule sans manipuler le téléphone portable.

Utilisation du système HFT

Touches du système HFT

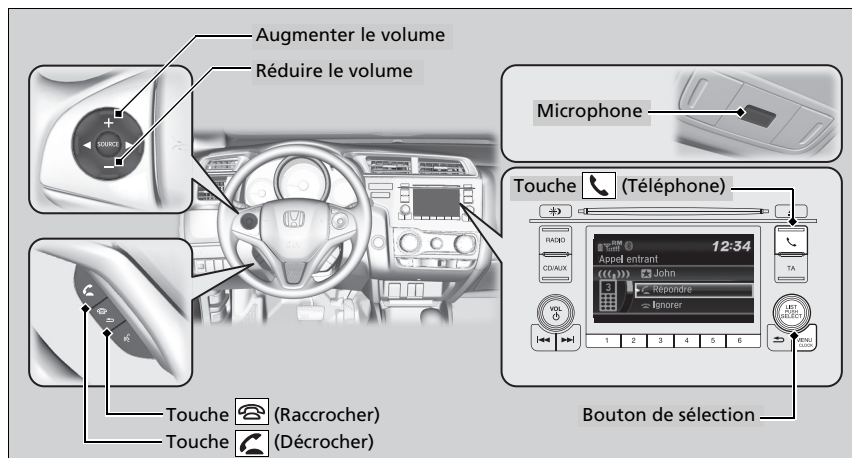

Systeme de téléphone mains libres

Pour pouvoir utiliser le système HFT, un téléphone portable compatible *Bluetooth* est nécessaire. Pour la liste des téléphones compatibles, les procédures de jumelage et les fonctionnalités spéciales disponibles, contacter un concessionnaire ou le distributeur Honda local.

Conseils pour la commande par la voix

- Pointer les aérations en-dehors du plafond et fermer les vitres, le bruit pouvant interférer avec les microphones.
- Pour régler le volume, utiliser le bouton de volume du système audio ou les commandes audio à distance sur le volant.



Si un appel est reçu pendant l'utilisation du système audio, le système reprend la lecture à la fin de l'appel.

Jusqu'à 20 entrées de numérotation abrégée peuvent être mémorisées. En l'absence d'entrée dans le système, la numérotation abrégée est désactivée.

➤ **Numérotation rapide** P. 349

Jusqu'à 20 historiques des appels peuvent être mémorisés. En l'absence d'historique des appels, Histo. appels est désactivé.

Touche  (**PHONE**) : Appuyer sur cette touche pour passer directement à l'écran **PHONE**.

Bouton LISTE/SELECTIONNER (Sélection) : Tourner  pour sélectionner une option à l'écran, puis appuyer sur .

Touche  (**Décrocher**) : Appuyer pour passer directement à l'écran **PHONE** ou pour répondre à un appel entrant.

Touche  (**Raccrocher**) : Appuyer pour mettre fin à un appel.

Affichage d'état HFT

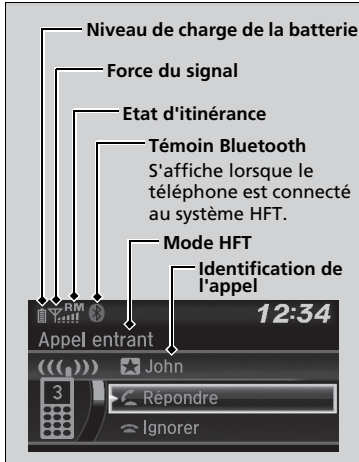

L'écran Audio/Informations signale un appel entrant.

Limites du fonctionnement manuel

Certaines fonctions manuelles sont désactivées ou inutilisables lorsque le véhicule est en mouvement.

Il n'est pas possible de sélectionner une option grisée tant que le véhicule n'est pas à l'arrêt.

► Système de téléphone mains libres

Technologie sans fil *Bluetooth*®

Le nom et les logos *Bluetooth*® sont des marques déposées appartenant à Bluetooth SIG, Inc., toute utilisation de ces marques par Honda Motor Co., Ltd. s'effectue sous licence. Les autres marques déposées et appellations commerciales appartiennent à leurs propriétaires respectifs.

Limites du système HFT

Un appel entrant sur le système HFT interrompt la lecture audio en cours. La lecture audio reprend une fois l'appel terminé.

Cliquer sur l'URL suivante pour accéder à la Déclaration de conformité (DoC) du téléphone mains libres : <http://www.ptc.panasonic.eu/>

► Affichage d'état HFT

Les informations qui s'affichent sur l'écran Audio/Informations varient selon les modèles de téléphone.

Il est possible de changer la langue du système.

► **Fonctions personnalisées** P. 307

Menus HFT

Pour que le système puisse être utilisé, le contacteur d'allumage doit être sur ACCESSOIRES **I** ou sur MARCHE **II**.

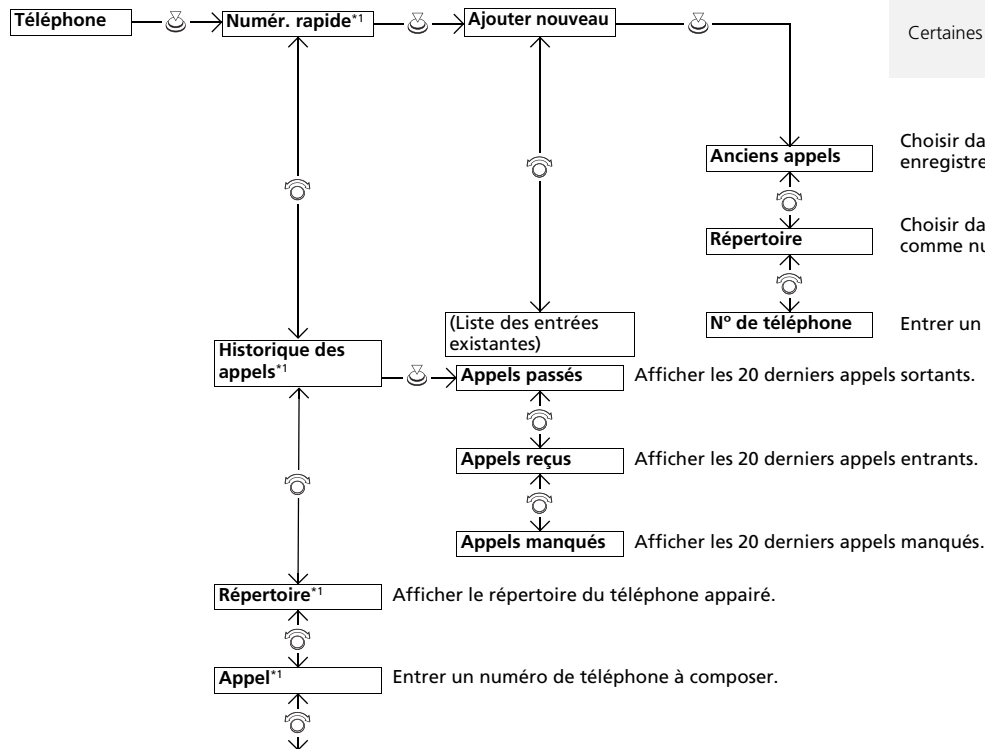
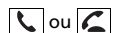

Menu HFT

Pour utiliser le système HFT, il faut d'abord appairier le téléphone portable compatible *Bluetooth* au système pendant que le véhicule est en stationnement.

Certaines fonctions sont limitées pendant la conduite.

Choisir dans l'historique des appels un numéro à enregistrer comme numéro rapide.

Choisir dans le répertoire un numéro à enregistrer comme numéro rapide.

Entrer un numéro à enregistrer comme numéro rapide.

Afficher les 20 derniers appels sortants.

Afficher les 20 derniers appels entrants.

Afficher les 20 derniers appels manqués.

Afficher le répertoire du téléphone appairé.

Entrer un numéro de téléphone à composer.

*1 : s'affiche uniquement lorsqu'un téléphone est connecté au système.

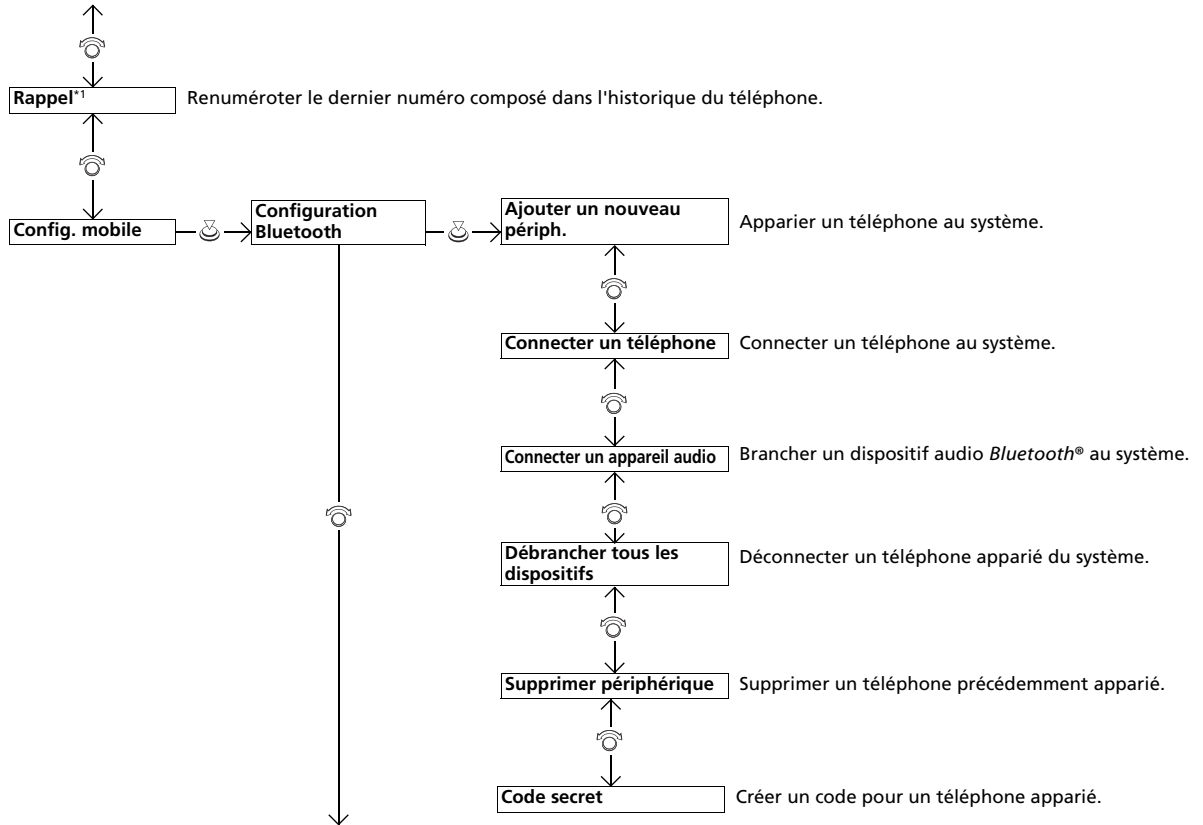

*1 : s'affiche uniquement lorsqu'un téléphone est connecté au système.

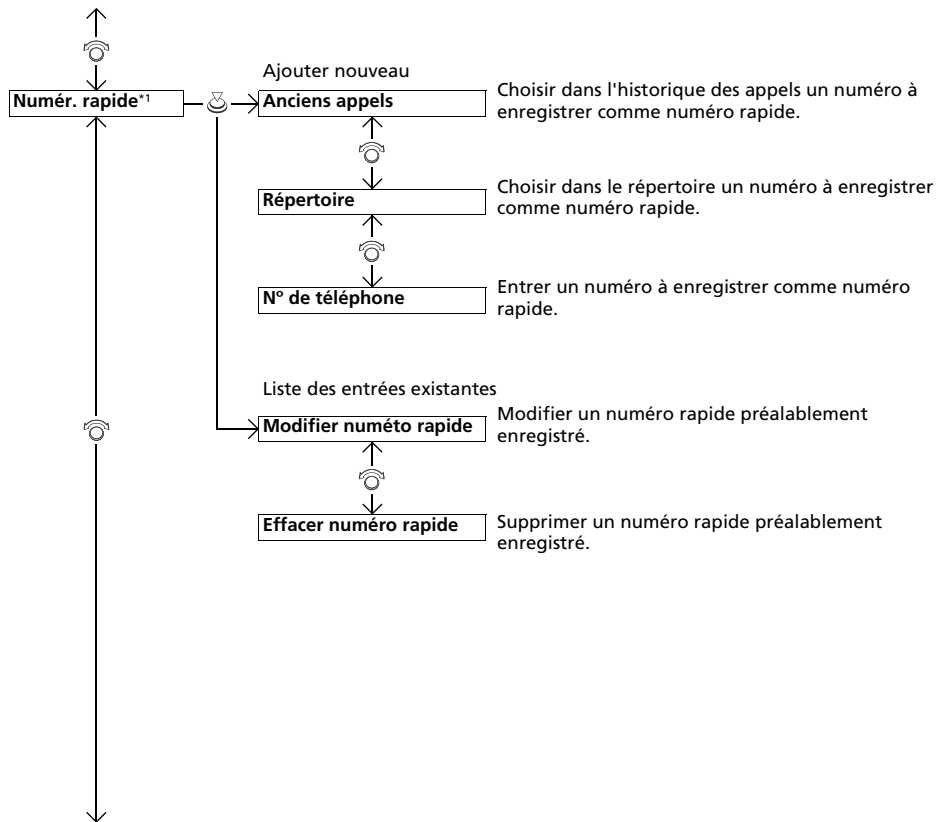

*1 : s'affiche uniquement lorsqu'un téléphone est connecté au système.

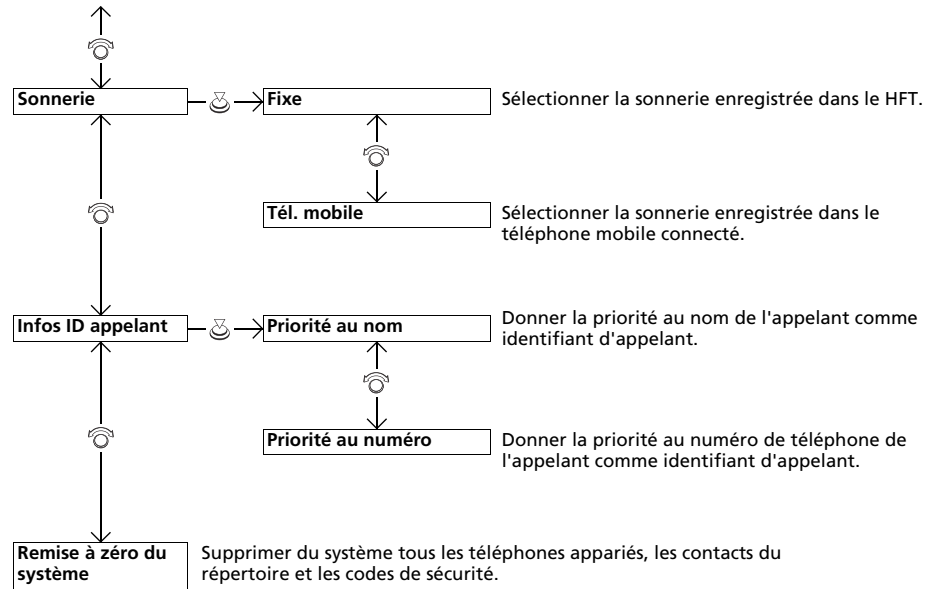

Config. mobile

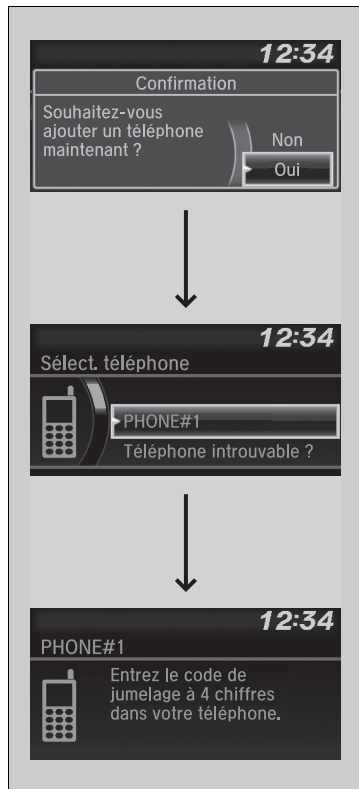

■ Pour appairer un téléphone portable (lorsqu'aucun téléphone n'est encore apparié au système)

1. Appuyer sur la touche ou la touche .
2. Tourner pour sélectionner **Oui**, puis appuyer sur .
3. Vérifier que le téléphone est en mode recherche ou identification, puis appuyer sur .
 - Le système HFT recherche automatiquement un périphérique *Bluetooth*[®].
4. Lorsque le téléphone apparaît sur la liste, le sélectionner en appuyant sur .
 - Si le téléphone n'apparaît pas, sélectionner **Téléphone introuvable ?** et rechercher les périphériques *Bluetooth*[®] avec le téléphone. Sur le téléphone, choisir **Honda HFT**.
5. Le système affiche un code d'appariement sur l'écran Audio/Informations.
 - Confirmer si les codes d'appariement affichés sur l'écran et sur le téléphone correspondent. Cela peut varier selon le téléphone.
6. Une notification s'affiche à l'écran si le jumelage est réussi.

» Config. mobile

Le téléphone compatible *Bluetooth* doit être apparié au système pour pouvoir passer et recevoir des appels en mode mains libres.

Conseils pour l'appariement des téléphones :

- Il n'est pas possible d'appairer le téléphone lorsque le véhicule est en marche.
- Il est possible d'appairer jusqu'à six téléphones.
- La batterie du téléphone peut se décharger plus vite lorsque ce dernier est apparié au système.
- Si votre téléphone n'est pas prêt pour être apparié ou n'est pas détecté par le système en trois minutes, le système retourne en mode Pause.

Une fois qu'un téléphone est apparié, il s'affiche à l'écran avec une ou deux icônes du côté droit.

Ces icônes indiquent les informations suivantes :

- : Le téléphone peut être utilisé avec le système HFT.
- : Le téléphone est compatible avec le système Audio *Bluetooth*[®].

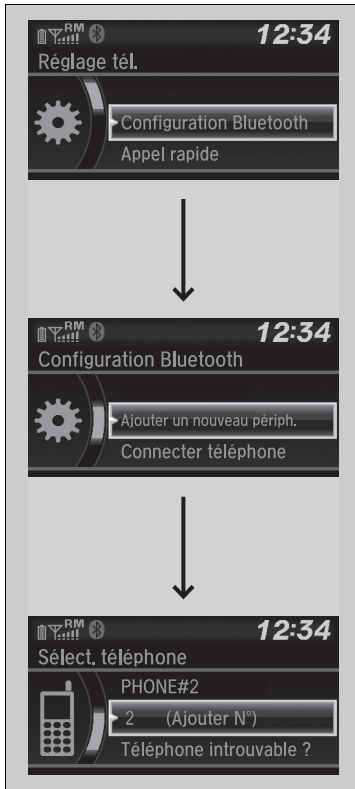

■ **Pour appairer un téléphone mobile (quand un téléphone est déjà apparié au système)**

1. Appuyer sur la touche ou la touche .
- ▶ Si une invite apparaît et demande de connecter un téléphone, sélectionner **Non** et passer à l'étape 2.
2. Tourner pour sélectionner **Config. mobile**, puis appuyer sur .
3. Tourner pour sélectionner **Configuration Bluetooth**, puis appuyer sur .
4. Tourner pour sélectionner **Ajouter nouveau dispositif**, puis appuyer sur .
 - ▶ L'écran passe à la liste des dispositifs.
5. Tourner pour sélectionner **Ajouter nouveau**, puis appuyer sur .

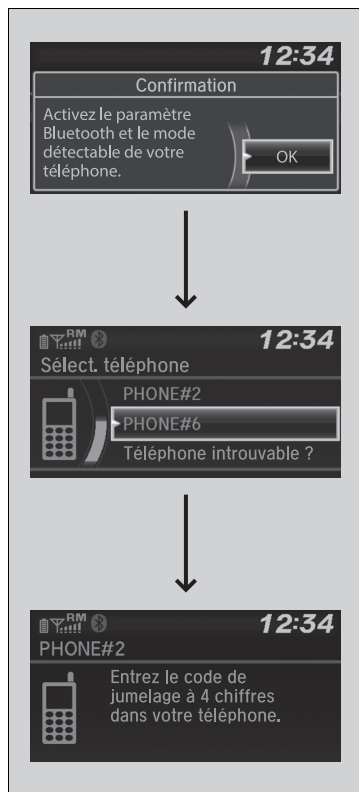

6. Vérifier que le téléphone est en mode recherche ou identification, puis appuyer sur .

► Le système HFT recherche automatiquement un périphérique *Bluetooth*®.

7. Lorsque le téléphone apparaît sur la liste, le sélectionner en appuyant sur .

► Si le téléphone n'apparaît toujours pas, sélectionner **Téléphone introuvable ?** et rechercher les dispositifs *Bluetooth*® avec le téléphone.

Sur le téléphone, choisir **Honda HFT**.

8. Le système affiche un code de jumelage sur l'écran Audio.

► Confirmer si les codes d'appariement affichés sur l'écran et sur le téléphone correspondent. Cela peut varier selon le téléphone.

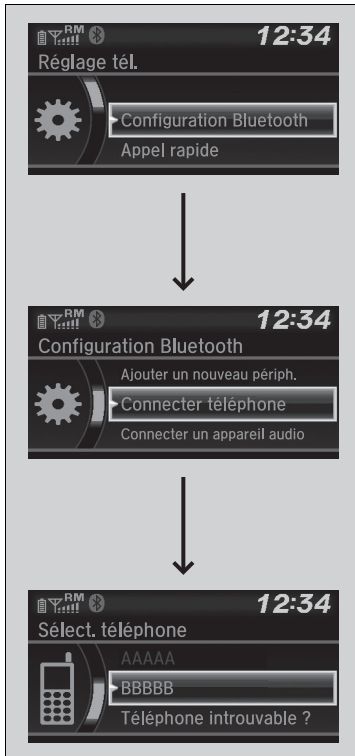

■ **Pour modifier le téléphone appairé**

1. Appuyer sur la touche ou la touche .
2. Tourner pour sélectionner **Config. mobile**, puis appuyer sur .
3. Tourner pour sélectionner **Configuration Bluetooth**, puis appuyer sur .
4. Tourner pour sélectionner **Connecter téléphone**, puis appuyer sur .
 - L'écran passe à la liste des dispositifs.
5. Tourner pour sélectionner un nom de dispositif, puis appuyer sur .
 - Le système déconnecte le téléphone connecté et commence à rechercher un autre téléphone appairé.

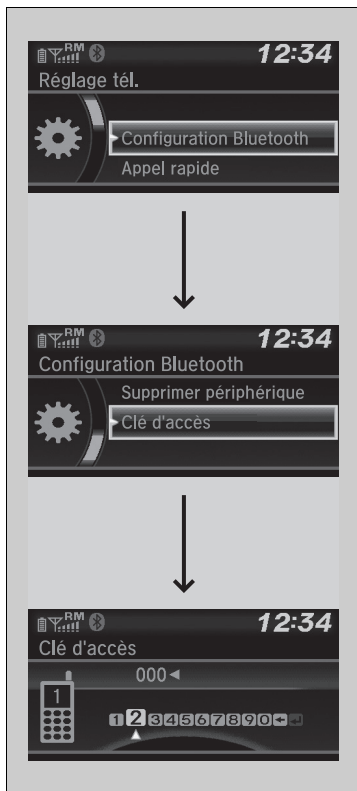

■ **Pour changer le code d'appariement**

1. Appuyer sur la touche ou la touche .
2. Tourner pour sélectionner **Config. mobile**, puis appuyer sur .
3. Tourner pour sélectionner **Configuration Bluetooth**, puis appuyer sur .
4. Tourner pour sélectionner **Clé d'accès**, puis appuyer sur .
5. Saisir un nouveau code de jumelage, puis appuyer sur .

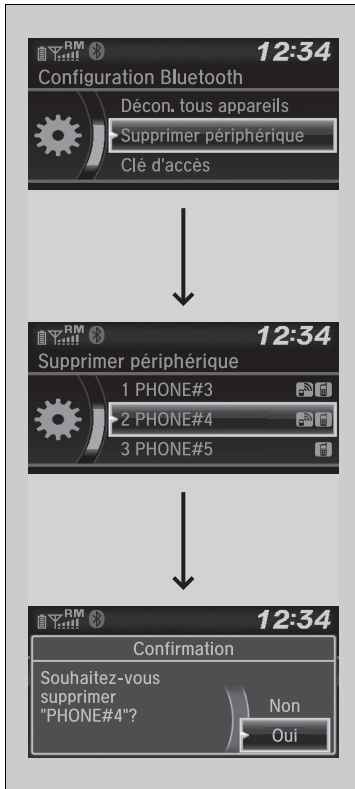

■ Supprimer un téléphone précédemment jumelé.

1. Appuyer sur la touche ou la touche .
2. Tourner pour sélectionner **Config. mobile**, puis appuyer sur .
3. Tourner pour sélectionner **Configuration Bluetooth**, puis appuyer sur .
4. Tourner pour sélectionner **Supprimer périphérique**, puis appuyer sur .
 - L'écran passe à la liste des dispositifs.
5. Tourner pour sélectionner le téléphone à supprimer, puis appuyer sur .
6. Un message de confirmation s'affiche à l'écran. Tourner pour sélectionner **Oui**, puis appuyer sur .

Sonnerie

Il est possible de modifier le réglage de sonnerie.



1. Appuyer sur la touche ou la touche .
2. Tourner pour sélectionner **Config. mobile**, puis appuyer sur .
3. Tourner pour sélectionner **Sonnerie**, puis appuyer sur .
4. Tourner pour sélectionner **Fixe** ou **Téléphone mobile**, puis appuyer sur .

Identification de l'appelant

Il est possible de sélectionner les coordonnées de l'appelant pour qu'elles puissent s'afficher lors de son prochain appel.



1. Appuyer sur la touche ou la touche .
2. Tourner pour sélectionner **Config. mobile**, puis appuyer sur .
3. Tourner pour sélectionner **Infos ID appelant**, puis appuyer sur .
4. Tourner pour sélectionner le mode voulu, puis appuyer sur .

» Sonnerie

Fixe : la sonnerie fixe retentit au niveau des haut-parleurs.

Téléphone mobile : la sonnerie enregistrée dans le téléphone mobile connecté retentit au niveau des haut-parleurs.

» Identification de l'appelant

Priorité au nom : Le nom des appelants s'affiche s'il est enregistré dans le répertoire.

Priorité au numéro : Le numéro de téléphone de l'appelant est affiché.

Pour effacer les données du système

Les codes de jumelage, les téléphones appariés, tous les numéros pour numérotation abrégée, toutes les données d'historique des appels et toutes les données importées du répertoire sont supprimés.

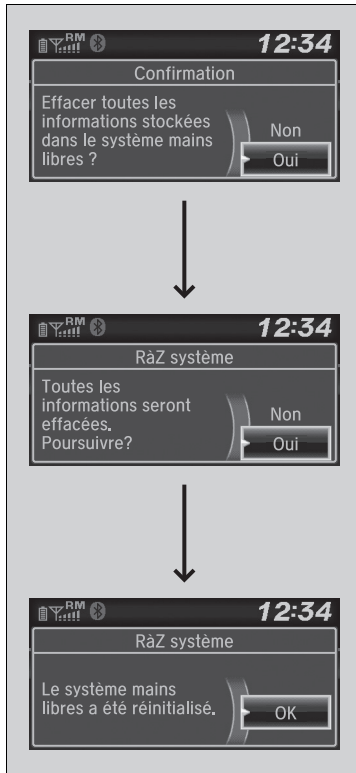

1. Appuyer sur la touche ou la touche .
2. Tourner pour sélectionner **Config. mobile**, puis appuyer sur .
3. Tourner pour sélectionner **RàZ système**, puis appuyer sur .
4. Tourner pour sélectionner **Oui**, puis appuyer sur .
5. Un message de confirmation s'affiche à l'écran. Tourner pour sélectionner **Oui**, puis appuyer sur .
6. Un message de confirmation s'affiche à l'écran. Appuyer sur .

■ Importation automatique d'un répertoire téléphonique et de l'historique des appels

Lorsque le téléphone est jumelé, le contenu de son répertoire et l'historique des appels sont automatiquement importés dans le système.



» Importation automatique d'un répertoire téléphonique et de l'historique des appels

Lorsqu'un contact est sélectionné dans la liste du répertoire, jusqu'à trois icônes de catégorie peuvent s'afficher. Les icônes indiquent quels types de numéros sont enregistrés pour ce contact.

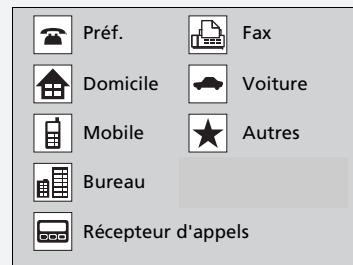

Si quatre numéros ou plus correspondent à un contact, ... s'affiche à la place des icônes de catégorie.

Certains téléphones ne permettent pas d'importer les icônes de catégories dans le système.

Le répertoire est mis à jour après chaque connexion.
L'historique des appels est mis à jour après chaque connexion ou appel.

Numérotation rapide

Jusqu'à 20 numéros rapides peuvent être enregistrés par téléphone.



Pour enregistrer un numéro rapide :

1. Appuyer sur la touche ou la touche .
2. Tourner pour sélectionner **Num. rapide**, puis appuyer sur .
3. Tourner pour sélectionner **Ajouter nouveau**, puis appuyer sur .
4. Tourner pour sélectionner un emplacement où choisir un numéro, puis appuyer sur .

Depuis **Histo. appels** :

- Choisir un numéro dans l'historique des appels.

A partir du **répertoire** :

- Choisir un numéro dans le répertoire importé du téléphone mobile connecté.

Depuis **N° téléphone** :

- Entrer le numéro manuellement.

Numérotation rapide

Les boutons de présélection audio peuvent être utilisés en cours d'appel pour enregistrer un numéro rapide :

1. Pendant un appel, appuyer de façon prolongée sur le bouton de présélection audio de son choix.
2. Les informations concernant le contact de l'appel en cours sont enregistrées pour le numéro rapide correspondant.



■ **Pour modifier un appel rapide**

1. Appuyer sur la touche ou la touche .
2. Tourner pour sélectionner **Config. mobile**, puis appuyer sur .
3. Tourner pour sélectionner **Num. rapide**, puis appuyer sur .
4. Choisir un numéro rapide existant.
5. Tourner pour sélectionner **Modifier n° rapide**, puis appuyer sur .
6. Sélectionner une nouvelle numérotation abrégée, puis appuyer sur .



■ **Pour enregistrer un numéro rapide**

1. Appuyer sur la touche ou la touche .
2. Tourner pour sélectionner **Config. mobile**, puis appuyer sur .
3. Tourner pour sélectionner **Num. rapide**, puis appuyer sur .
4. Choisir un numéro rapide existant.
5. Tourner pour sélectionner **Effacer num. rapide**, puis appuyer sur .
 - Un message de confirmation s'affiche à l'écran. Tourner pour sélectionner **Oui**, puis appuyer sur .

Passer un appel

Les appels peuvent être passés par numérotation directe ou au moyen du répertoire importé, de l'historique des appels, des numéros rapides ou d'une renumérotation.



Passer un appel

La portée maximum entre le téléphone et le véhicule est de 10 mètres.

Une fois l'appel connecté, la voix du correspondant s'entend dans les haut-parleurs audio.

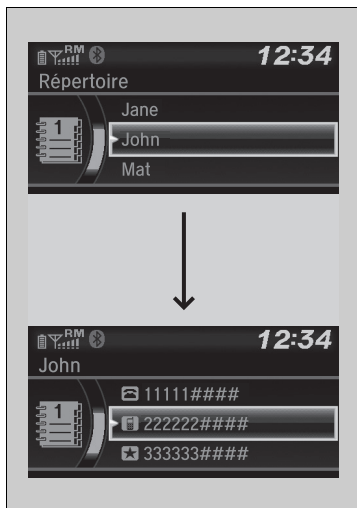

■ Pour passer un appel au moyen du répertoire importé

Lorsque le téléphone est appairé, le contenu de son répertoire est automatiquement importé dans le système.

1. Appuyer sur la touche ou la touche .
2. Tourner pour sélectionner **Répertoire**, puis appuyer sur .
3. Le répertoire est enregistré par ordre alphabétique. Tourner pour sélectionner l'initiale, puis appuyer sur .
4. Tourner pour sélectionner un nom, puis appuyer sur .
5. Tourner pour sélectionner un numéro, puis appuyer sur .
 - La numérotation commence automatiquement.

■ Pour passer un appel en utilisant un numéro de téléphone

1. Appuyer sur la touche ou la touche .
2. Tourner pour sélectionner **Appeler**, puis appuyer sur .
3. Tourner pour sélectionner un numéro, puis appuyer sur .
4. Tourner pour sélectionner , puis appuyer sur .
 - La numérotation commence automatiquement.

►► Pour passer un appel au moyen du répertoire importé

Cette fonction est désactivée lorsque le véhicule est en mouvement.

►► Pour passer un appel en utilisant un numéro de téléphone

Cette fonction est désactivée lorsque le véhicule est en mouvement.



■ Pour passer un appel en utilisant la fonction de renumérotation

1. Appuyer sur la touche ou la touche .
 2. Tourner pour sélectionner **Rappel**, puis appuyer sur .
- La numérotation commence automatiquement.



■ Pour passer un appel en utilisant l'historique des appels

L'historique des appels est enregistré par **Appels passés**, **Appels reçus** et **Appels manqués**.

1. Appuyer sur la touche ou la touche .
 2. Tourner pour sélectionner **Anciens appels**, puis appuyer sur .
 3. Tourner pour sélectionner **Appels passés**, **Appels reçus** ou **Appels manqués**, puis appuyer sur .
 4. Tourner pour sélectionner un numéro, puis appuyer sur .
- La numérotation commence automatiquement.

☒ Pour passer un appel en utilisant la fonction de renumérotation

Appuyer sur la touche et la maintenir enfoncée pour rappeler le dernier numéro composé dans l'historique des appels.

☒ Pour passer un appel en utilisant l'historique des appels

L'historique des appels apparaît uniquement lorsqu'un téléphone est connecté au système, et affiche les 20 derniers numéros composés, appels reçus et appels manqués.



■ Pour passer un appel en utilisant un numéro rapide

1. Appuyer sur la touche ou la touche .
2. Tourner pour sélectionner **Num. rapide**, puis appuyer sur .
3. Tourner pour sélectionner un numéro, puis appuyer sur .
 - La numérotation commence automatiquement.

►► Pour passer un appel en utilisant un numéro rapide

Sur l'écran **Téléphone**, les six premiers numéros rapides de la liste peuvent être sélectionnés directement par une pression sur les boutons de présélection audio correspondants (1-6).

►► Recevoir un appel

Appel en attente

Appuyer sur la touche pour mettre l'appel en cours en attente et répondre à l'appel entrant.

Appuyer de nouveau sur la touche pour reprendre l'appel initial.

Sélectionner **Ignorer** pour ignorer l'appel entrant si l'on ne souhaite pas y répondre.

Appuyer sur la touche pour mettre fin à l'appel en cours.

Il est possible de sélectionner les icônes de l'écran Audio/Informations au lieu des touches et . Tourner pour sélectionner l'icône, puis appuyer sur .

■ Recevoir un appel

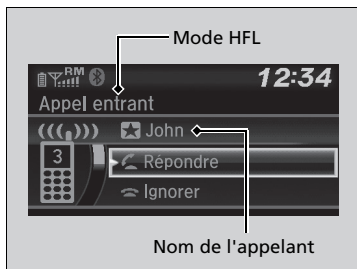

A la réception d'un appel entrant, un signal sonore retentit et l'écran **Appel entrant** s'affiche.

Appuyer sur la touche pour répondre à l'appel.
Appuyer sur la touche pour refuser l'appel ou y mettre fin.

Options pendant un appel

Les options suivantes sont disponibles pendant un appel.



Permuter : Mettre l'appel en cours en attente pour répondre à l'appel entrant.

Muet : désactiver le microphone.

Transférer appel : permet de transférer un appel du système vers le téléphone.

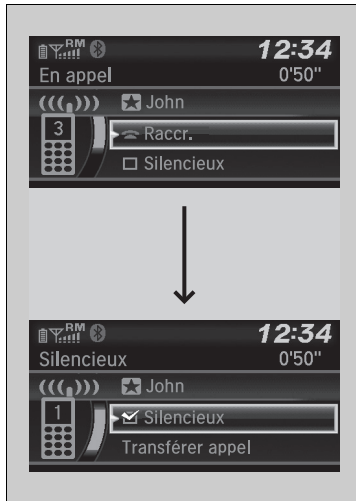
Sonneries : envoyer des numéros pendant un appel. Cela est utile lorsque l'utilisateur appelle un système de téléphonie commandé par menu.



1. Pour afficher les options disponibles, appuyer sur la touche .
2. Tourner  pour sélectionner l'option, puis appuyer sur .
 - La case est cochée lorsque **Silencieux** est sélectionné. Sélectionner de nouveau **Muet** pour le désactiver.

Options pendant un appel

Sonneries : disponible sur certains téléphones.

Modèles avec affichage du système audio

Le système HFT (téléphone mains libres) permet de passer et de recevoir des appels à l'aide du système audio du véhicule sans manipuler le téléphone portable.

Utilisation du système HFT

Touches du système HFT

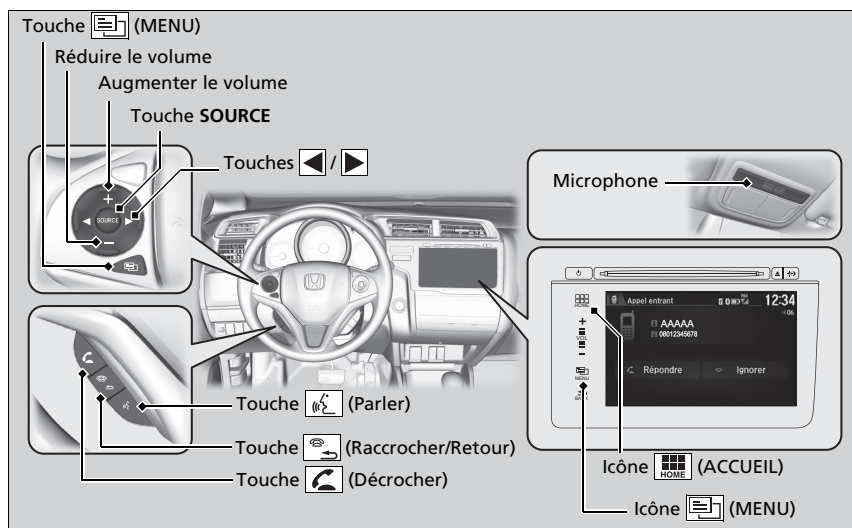

Touche (Décrocher) : Appuyer pour passer directement à l'écran **Téléphone** ou pour répondre à un appel entrant.

Touche (Raccrocher/Retour) : appuyer dessus pour mettre fin à un appel, revenir à la commande précédente ou annuler une commande.

» Système de téléphone mains libres

Pour pouvoir utiliser le système HFT, un téléphone portable compatible *Bluetooth* est nécessaire. Pour la liste des téléphones compatibles, les procédures de jumelage et les fonctionnalités spéciales disponibles, contacter un concessionnaire ou le distributeur Honda local.

Pour utiliser le système, le réglage **Stat. Bluetooth act./ désact.** doit être **Activé**.

➤ **Fonctions personnalisées** P. 316

Conseils pour la commande par la voix

- Pointer les aérations en-dehors du plafond et fermer les vitres, le bruit pouvant interférer avec les microphones.
- Appuyer sur la touche et la relâcher pour appeler un numéro en utilisant une balise vocale enregistrée. Parler clairement et de manière naturelle après le bip.
- Si le microphone capte d'autres voix, la commande risque d'être mal interprétée.
- Pour régler le volume, utiliser la touche **VOL** (Volume) du système audio ou les commandes audio à distance sur le volant.



Un maximum de 6 numérotations abrégées peut être affiché sur un total de 20 qui peuvent être saisies. En l'absence d'entrée dans le système, la numérotation abrégée est désactivée.

➤ **Numérotation rapide** P. 368

Un maximum de six historiques des appels peuvent être affichés. En l'absence d'historique des appels, l'historique des appels est désactivé.

Touche  (**Parler**) : appuyer sur cette touche pour appeler un numéro avec une balise vocale enregistrée.

Bouton  (**Menu**) : Appuyer pour afficher **Numérotation abrégée**, **Histo. appels** ou **Rappeler** sur l'écran **Téléphone**.

Touche  /  : Appuyer pour sélectionner une option affichée sur l'écran **Téléphone**.

Touche SOURCE : Appuyer sur cette touche pour appeler un numéro indiqué dans l'option sélectionnée sur l'écran **Téléphone**.

Pour accéder à l'écran **Menu du téléphone** :

1. Sélectionner **ACCUEIL**.
2. Sélectionner **Téléphone** pour basculer sur l'affichage de l'écran **Téléphone**.
3. Sélectionner **MENU**.

Affichage d'état HFT

L'écran Audio/Informations signale un appel entrant.

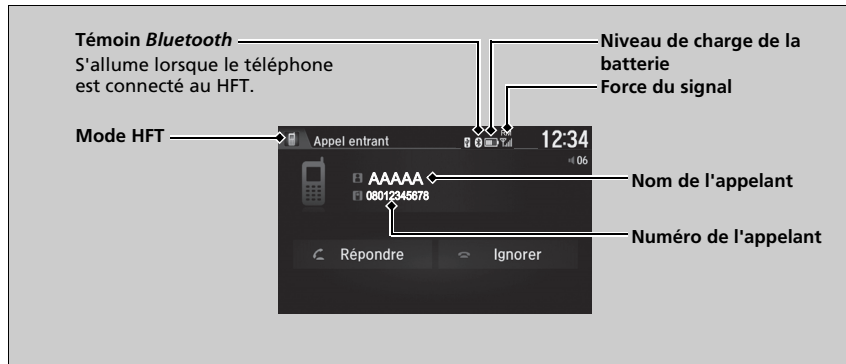

suite page suivante

Systeme de telephone mains libres

Technologie sans fil **Bluetooth®**

Le nom et les logos **Bluetooth®** sont des marques déposées appartenant à **Bluetooth SIG, Inc.**, toute utilisation de ces marques par **Honda Motor Co., Ltd.** s'effectue sous licence. Les autres marques déposées et appellations commerciales appartiennent à leurs propriétaires respectifs.

Limites du système HFT

Un appel entrant sur le système HFT interrompt la lecture audio en cours. La lecture audio reprend une fois l'appel terminé.

Affichage d'état HFT

Les informations qui s'affichent sur l'écran Audio/Informations varient selon les modèles de téléphone.

Il est possible de changer la langue du système.

► **Fonctions personnalisées** P. 316

■ Limites du fonctionnement manuel

Certaines fonctions manuelles sont désactivées ou inutilisables lorsque le véhicule est en mouvement. Il n'est pas possible de sélectionner une option grisée tant que le véhicule n'est pas à l'arrêt.

Lorsque le véhicule est en mouvement, seuls des numéros rapides déjà enregistrés avec des balises vocales, des noms du répertoire ou des numéros peuvent être appelés grâce aux commandes vocales.

➤ **Numérotation rapide** P. 368

Menus HFT

Pour que le système puisse être utilisé, le contacteur d'allumage doit être sur ACCESSOIRES **I** ou MARCHE (ON) **II***1.

■ Ecran des paramètres du téléphone



1. Sélectionner **ACCUEIL**.
2. Sélectionner **Paramètres**.
3. Sélectionner **Téléphone**.

☒ Menus HFT

Pour utiliser le système HFT, il faut d'abord appairier le téléphone portable compatible *Bluetooth* au système pendant que le véhicule est en stationnement.

Certaines fonctions sont limitées pendant la conduite.

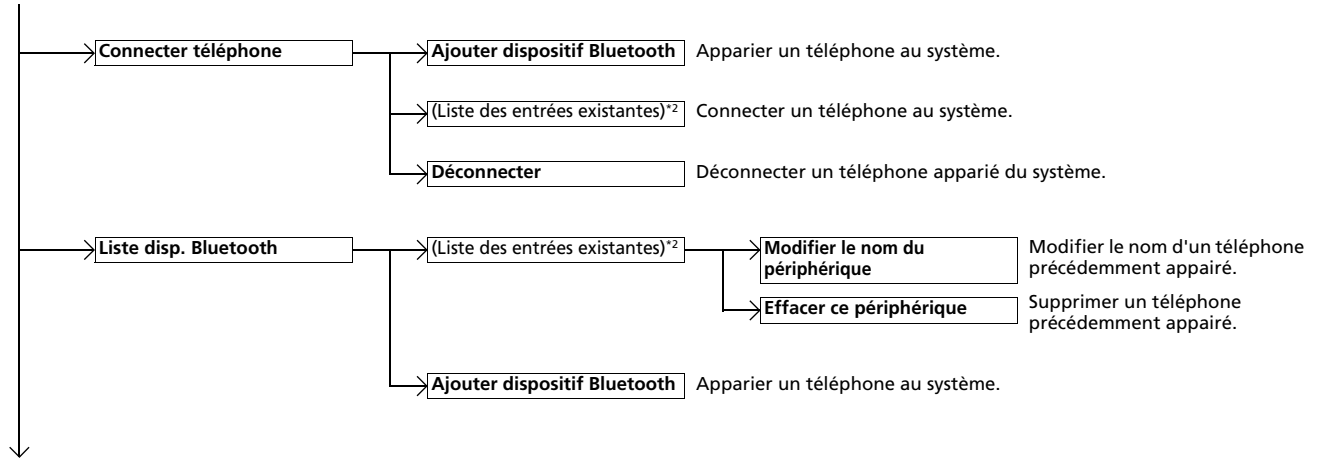

*1 : les modèles équipés du système d'accès sans clé ont une touche **ENGINE START/STOP** au lieu d'un contacteur d'allumage.

*2 : s'affiche uniquement lorsqu'un téléphone est connecté au système.

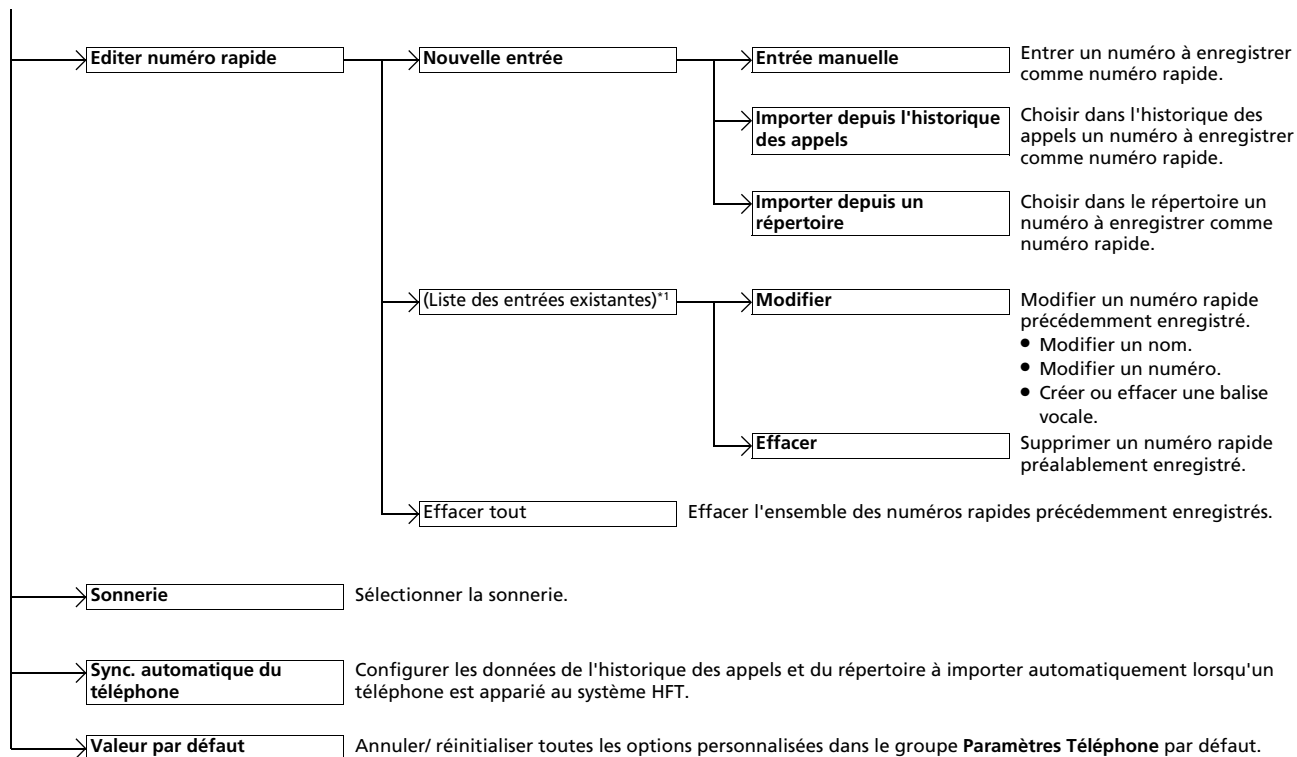

*1 : s'affiche uniquement lorsqu'un téléphone est connecté au système.

■ Ecran Menu Téléphone



1. Appuyer sur ou sélectionner **ACCUEIL**, puis sélectionner **Téléphone**.
2. Appuyer sur (MENU) au volant, ou sélectionner **MENU**.

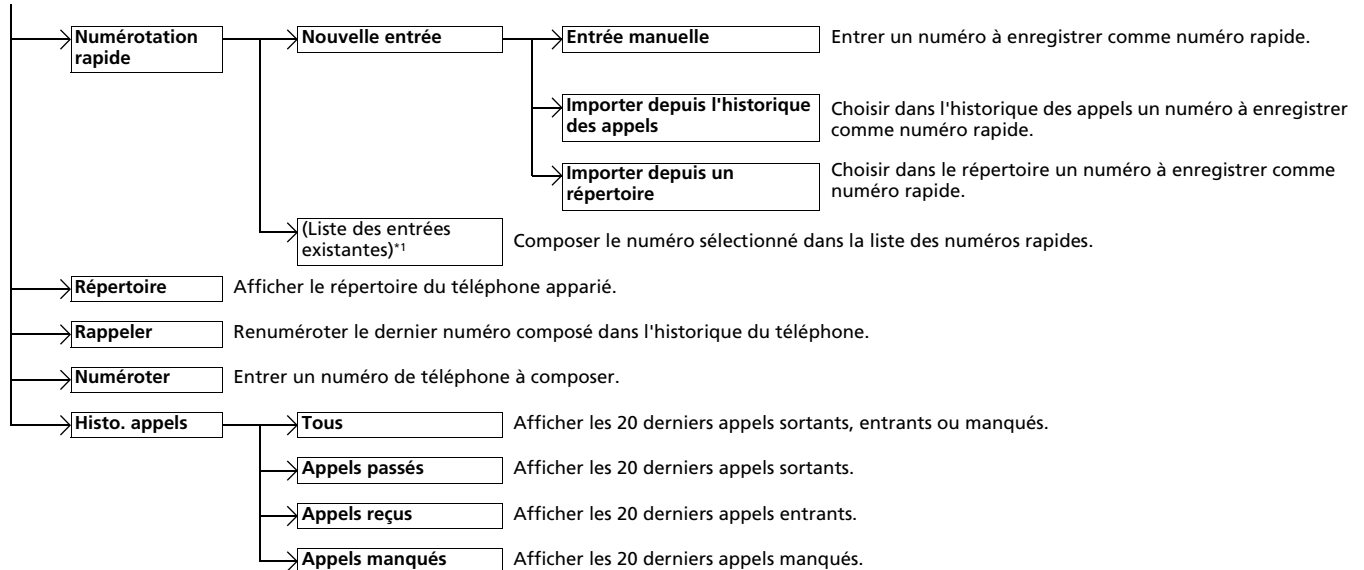

*1 : s'affiche uniquement lorsqu'un téléphone est connecté au système.

Config. mobile

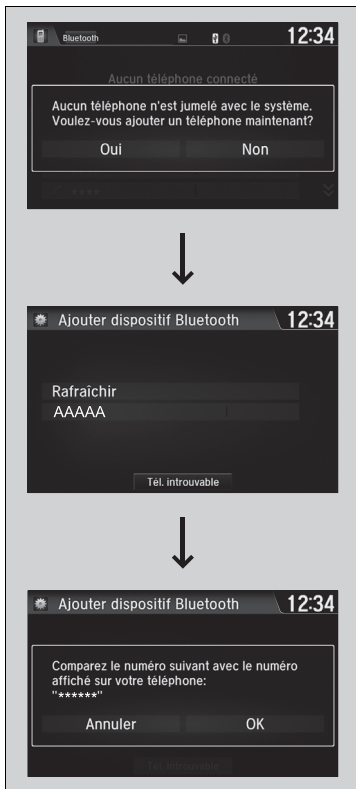

■ Pour appairer un téléphone mobile (quand aucun téléphone n'est apparié au système)

1. Sélectionner **Téléphone**.
2. Sélectionner **Oui**.
3. Vérifier que le téléphone est en mode recherche ou identification, puis sélectionner **Continuer**.
 - Le système HFT recherche automatiquement un périphérique *Bluetooth*.
4. Sélectionner le téléphone lorsqu'il apparaît dans la liste.
 - Si le téléphone ne s'affiche pas, il est possible de sélectionner **Rafraichir** pour effectuer une nouvelle recherche.
 - Si le téléphone n'apparaît toujours pas, sélectionner **Tél. introuvable** et rechercher les dispositifs *Bluetooth* avec le téléphone. Sur le téléphone, rechercher **Honda HFT**.
5. Le système affiche un code d'appariement sur l'écran Audio/Informations.
 - Confirmer si les codes d'appariement affichés sur l'écran et sur le téléphone correspondent. Cela peut varier selon le téléphone.

» Config. mobile

Le téléphone compatible *Bluetooth* doit être apparié au système pour pouvoir passer et recevoir des appels en mode mains libres.

Conseils pour l'appariement des téléphones :

- Il n'est pas possible d'appairer le téléphone lorsque le véhicule est en marche.
- Il est possible d'appairer jusqu'à six téléphones.
- La batterie du téléphone peut se décharger plus vite lorsque ce dernier est apparié au système.
- Si votre téléphone n'est pas prêt pour être apparié ou n'est pas détecté par le système, le système retourne à l'écran précédent.



■ Pour appairer un autre téléphone

1. Accéder à l'écran **Paramètres Téléphone**.
 ➤ **Ecran des paramètres du téléphone**
 P. 359
2. Sélectionner **Connecter téléphone**.
3. Sélectionner un téléphone à connecter.
 ► Le système HFT déconnecte le téléphone actuel et se met à chercher un autre téléphone appairé.

■ Pour changer le code d'appariement

1. Sélectionner **ACCUEIL**.
2. Sélectionner **Paramètres**.
3. Sélectionner **Bluetooth/Wi-Fi**.
4. Sélectionner l'onglet **Bluetooth**.
5. Sélectionner **Editer code jumelage**.
6. Sélectionner **Fixe** ou **Aléatoire**.

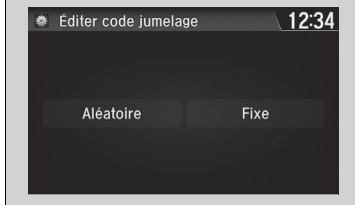

☒ Pour appairer un autre téléphone

Si aucun autre téléphone n'est détecté ou appairé lors de la tentative de transfert vers un autre téléphone, le système HFT vous informera que le téléphone initial est à nouveau connecté.

Pour appairer d'autres téléphones, sélectionner **Ajouter dispositif Bluetooth** à partir de l'écran **Connecter téléphone**.

☒ Pour changer le code d'appariement

Par défaut, le code d'appariement est **0000** tant qu'il n'est pas modifié.

Pour créer un nouveau code, sélectionner **Fixe**, puis effacer le code actuel et entrer un nouveau code.

Pour créer un code d'appariement aléatoire chaque fois qu'un téléphone est appairé, sélectionner **Aléatoire**.



■ **Pour modifier un nom de téléphone déjà appairé**

1. Accéder à l'écran **Paramètres Téléphone**.
 - **Écran des paramètres du téléphone**
P. 359
2. Sélectionner **Liste disp. Bluetooth**.
3. Sélectionner le téléphone appairé à modifier.

4. Sélectionner **Éditer le nom de dispositif**.
5. Modifier le nom et sélectionner **OK**.
6. Une notification s'affiche si la modification est réussie.



■ **Supprimer un téléphone précédemment jumelé.**

1. Accéder à l'écran **Paramètres Téléphone**.
 - ▣ **Ecran des paramètres du téléphone**
P. 359
2. Sélectionner **Liste disp. Bluetooth**.
3. Sélectionner un téléphone à effacer.

4. Sélectionner **Supprimer ce dispositif**.
5. Un message de confirmation s'affiche à l'écran. Sélectionner **Oui**.
6. Une notification s'affiche si la suppression est réussie.

Sonnerie

Il est possible de modifier le réglage de sonnerie.



1. Accéder à l'écran **Paramètres Téléphone**.
➤ **Ecran des paramètres du téléphone**
P. 359
2. Sélectionner **Sonnerie**.
3. Sélectionner **Fixe** ou **Tél. mobile**.

» Sonnerie

Fixe : la sonnerie fixe retentit au niveau des haut-parleurs.
Téléphone mobile : la sonnerie enregistrée dans le téléphone mobile connecté retentit au niveau des haut-parleurs.

Importation automatique du répertoire d'un téléphone mobile et de l'historique des appels



■ Lorsque la fonction Sync auto de téléphone est réglée sur Activé :

Lorsque le téléphone est jumelé, le contenu de son répertoire et l'historique des appels sont automatiquement importés dans le système.

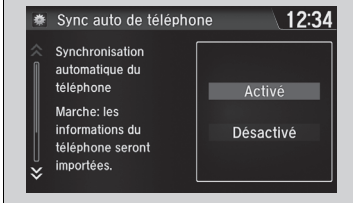

■ Modification du réglage Sync auto de téléphone

1. Accéder à l'écran **Paramètres Téléphone**.
 Écran des paramètres du téléphone
 P. 359
2. Sélectionner **Sync auto du téléphone**.
3. Sélectionner **Activé** ou **Désactivé**.

☒ Importation automatique du répertoire d'un téléphone mobile et de l'historique des appels

Lorsqu'un contact est sélectionné dans la liste du répertoire du téléphone mobile, jusqu'à trois icônes de catégorie peuvent s'afficher. Les icônes indiquent quels types de numéros sont enregistrés pour ce contact.

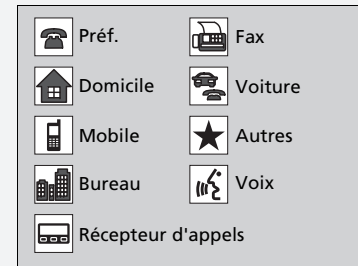

Certains téléphones ne permettent pas d'importer les icônes de catégories dans le système.

Le répertoire est mis à jour après chaque connexion. L'historique des appels est mis à jour après chaque connexion ou appel.

Numérotation rapide

Jusqu'à 20 numéros rapides peuvent être enregistrés par téléphone.

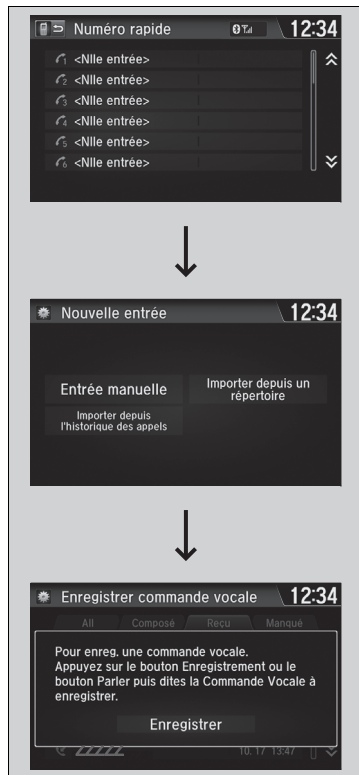

Pour enregistrer un numéro rapide :

1. Accéder à l'écran **Menu Téléphone**.
 ► **Ecran Menu Téléphone P. 361**
2. Sélectionner **Numéro rapide**.
3. Sélectionner **Nlle entrée**.
4. Sélectionner un endroit pour choisir un numéro.
 Sous **Importer depuis l'historique des appels** :
 ► Choisir un numéro dans l'historique des appels.
 Sous **Entrée manuelle** :
 ► Entrer le numéro manuellement.
 Sous **Importer depuis un répertoire** :
 ► Choisir un numéro dans le répertoire importé du téléphone mobile connecté.
5. Lorsque le numéro rapide est correctement enregistré, un message invite l'utilisateur à créer une commande vocale correspondante.
 Sélectionner **Oui** ou **Non**.
6. Sélectionner **Enregistrer** pour enregistrer une balise vocale pour le numéro rapide.
 ► A l'aide de la touche , suivre les invites pour enregistrer une balise vocale pour le numéro rapide.

Numérotation rapide

Lorsque une balise vocale est mémorisée, appuyer sur la touche  pour appeler le numéro à l'aide de la balise vocale. Dire le nom de la balise vocale.

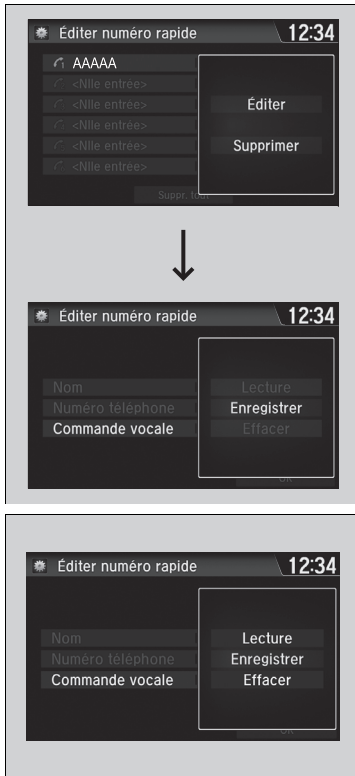

■ **Pour ajouter une commande vocale à un numéro rapide enregistré**

1. Accéder à l'écran **Paramètres Téléphone**.
 ► **Écran des paramètres du téléphone**
 P. 359
2. Sélectionner **Éditer numéro rapide**.
3. Choisir un numéro rapide existant.
 ► Dans le menu contextuel, sélectionner **Éditer**.
4. Sélectionner **Commande vocale**.
 ► Dans le menu contextuel, sélectionner **Enregistrer**.
5. Sélectionner **Enregistrer** pour enregistrer la balise vocale.
6. A l'aide de la touche , suivre les invites pour terminer la création de la commande vocale.

■ **Pour effacer une commande vocale**

1. Accéder à l'écran **Paramètres Téléphone**.
 ► **Écran des paramètres du téléphone**
 P. 359
2. Sélectionner **Éditer numéro rapide**.
3. Choisir un numéro rapide existant.
 ► Dans le menu contextuel, sélectionner **Éditer**.
4. Sélectionner **Commande vocale**.
 ► Dans le menu contextuel, sélectionner **Supprimer**.
5. Un message de confirmation s'affiche à l'écran. Sélectionner **Oui**.

☒ **Numérotation rapide**

Eviter d'utiliser des numérotations vocales dupliquées.
 Eviter d'utiliser "Domicile" comme balise vocale.
 Il est plus facile pour le système de reconnaître un nom assez long. Par exemple, dites "Jean Dupont" au lieu de "Jean".



■ Pour modifier un appel rapide

1. Accéder à l'écran **Paramètres Téléphone**.
 - **Ecran des paramètres du téléphone**
P. 359
2. Sélectionner **Éditer numéro rapide**.
3. Choisir un numéro rapide existant.
 - Dans le menu contextuel, sélectionner **Éditer**.
4. Sélectionner le réglage souhaité.

■ Pour effacer un numéro rapide

1. Accéder à l'écran **Paramètres Téléphone**.
 - **Ecran des paramètres du téléphone**
P. 359
2. Sélectionner **Éditer numéro rapide**.
3. Choisir un numéro rapide existant.
 - Dans le menu contextuel, sélectionner **Supprimer**.
4. Un message de confirmation s'affiche à l'écran. Sélectionner **Oui**.

Passer un appel



Les appels peuvent être passés par numérotation directe ou au moyen du répertoire importé, de l'historique des appels, des numéros rapides ou d'une renumérotation.

➤ Passer un appel

Tout numéro rapide auquel correspond une commande vocale peut être composé par commande vocale à partir de la plupart des écrans.

Appuyer sur la touche  et dire le nom de la balise vocale.

La portée maximum entre le téléphone et le véhicule est de 10 mètres.

Une fois l'appel connecté, la voix du correspondant s'entend dans les haut-parleurs audio.

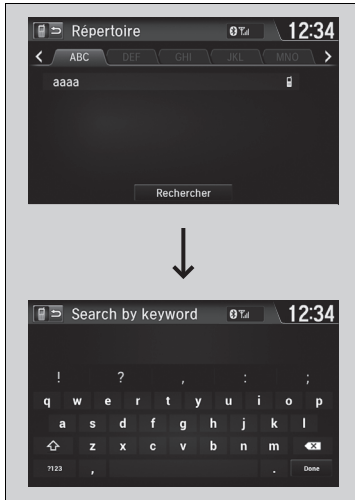

■ Pour passer un appel au moyen du répertoire importé

1. Accéder à l'écran **Menu Téléphone**.
 ➤ **Écran Menu Téléphone** P. 361
2. Sélectionner **Répertoire**.
3. Saisir un nom.
 ► Il est également possible d'effectuer une recherche par lettre. Sélectionner **Rechercher**.
 ► Utiliser le clavier sur l'écran tactile pour saisir des lettres.
4. Sélectionner un numéro.
 ► La numérotation commence automatiquement.

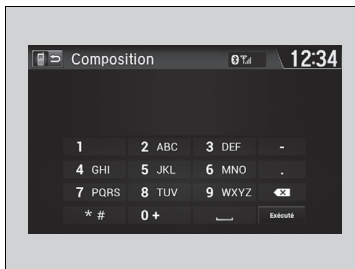

■ Pour passer un appel en utilisant un numéro de téléphone

1. Accéder à l'écran **Menu Téléphone**.
 ➤ **Écran Menu Téléphone** P. 361
2. Sélectionner **Appeler**.
3. Sélectionner un numéro.
 ► Utiliser le clavier sur l'écran tactile pour saisir des numéros.
4. Sélectionner **Terminé**.
 ► La numérotation commence automatiquement.

☒ Pour passer un appel au moyen du répertoire importé

Cette fonction est désactivée lorsque le véhicule est en mouvement. Il est toutefois possible d'appeler un numéro rapide à balise vocale enregistré grâce à la commande vocale.

- **Limites du fonctionnement manuel** P. 358
- **Numérotation rapide** P. 368

☒ Pour passer un appel en utilisant un numéro de téléphone

Cette fonction est désactivée lorsque le véhicule est en mouvement. Il est toutefois possible d'appeler un numéro rapide à balise vocale enregistré grâce à la commande vocale.

- **Limites du fonctionnement manuel** P. 358
- **Numérotation rapide** P. 368



■ **Pour passer un appel en utilisant la fonction de renumérotation**

1. Accéder à l'écran **Menu Téléphone**.

➤ **Ecran Menu Téléphone** P. 361

2. Sélectionner **Rappeler**.

► La numérotation commence automatiquement.

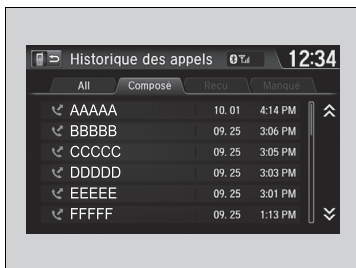

■ **Pour passer un appel en utilisant l'historique des appels**

L'historique des appels est enregistré comme suit :

Tous, Appels passés, Appels reçus et Appels manqués.

1. Accéder à l'écran **Menu Téléphone**.

➤ **Ecran Menu Téléphone** P. 361

2. Sélectionner **Historique des appels**.

3. Sélectionner **Tous, Appels passés, Appels reçus ou Appels manqués**.

4. Sélectionner un numéro.

► La numérotation commence automatiquement.

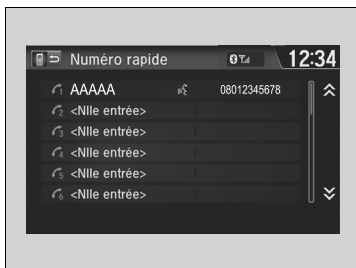

■ **Pour passer un appel en utilisant une numérotation abrégée**

1. Accéder à l'écran **Menu Téléphone**.

➤ **Ecran Menu Téléphone** P. 361

2. Sélectionner **Numéro rapide**.

3. Sélectionner un numéro.

► La numérotation commence automatiquement.

► Pour passer un appel en utilisant la fonction de renumérotation

Appuyer sur la touche et la maintenir enfoncée pour rappeler le dernier numéro composé dans l'historique du téléphone.

► Pour passer un appel en utilisant l'historique des appels

L'historique des appels affiche les 20 derniers appels composés, reçus ou manqués. (S'affiche uniquement lorsqu'un téléphone est connecté au système.)

► Pour passer un appel en utilisant une numérotation abrégée

Lorsque une balise vocale est mémorisée, appuyer sur la touche pour appeler le numéro à l'aide de la balise vocale.

➤ **Numérotation rapide** P. 368



Tout numéro rapide auquel correspond une commande vocale peut être composé par commande vocale à partir de n'importe quel écran.

Appuyer sur la touche et suivre les indications.

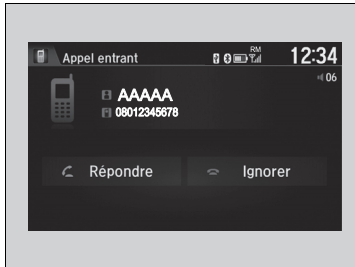
Recevoir un appel



A la réception d'un appel entrant, un signal sonore retentit et l'écran **Appel entrant** s'affiche.

Appuyer sur la touche  pour répondre à l'appel.
Appuyer sur la touche  pour refuser l'appel ou y mettre fin.

Options pendant un appel

Les options suivantes sont disponibles pendant un appel.

Muet : désactiver le microphone.

- L'icône Muet apparaît lorsque l'option **Muet** est sélectionnée. Sélectionner de nouveau **Muet** pour le désactiver.

Transfert : permet de transférer un appel du système vers le téléphone.

Tonal. tactiles : envoyer des numéros pendant un appel. Cela est utile lorsque l'utilisateur appelle un système de téléphonie commandé par menu.

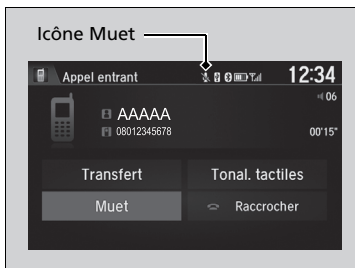

Les options disponibles sont affichées sur la moitié inférieure de l'écran.

Sélectionner l'option.

- L'icône Muet apparaît lorsque l'option **Muet** est sélectionnée. Sélectionner de nouveau **Muet** pour le désactiver.

Recevoir un appel



Appel en attente

Appuyer sur la touche  pour mettre l'appel en cours en attente et répondre à l'appel entrant.

Appuyer de nouveau sur la touche  pour reprendre l'appel initial.

Sélectionner **Ignorer** pour ignorer l'appel entrant si l'on ne souhaite pas y répondre.

Appuyer sur la touche  pour mettre fin à l'appel en cours.

Il est possible de sélectionner les icônes de l'écran tactile au lieu des touches  et .

Options pendant un appel

Tonal. tactiles : disponible sur certains téléphones.

Il est possible de sélectionner les icônes sur l'écran tactile.

Direction



Ce chapitre fournit des informations relatives à la conduite du véhicule, aux pleins de carburant et à des informations sur des éléments tels que les accessoires.

Avant de prendre la route	376
Traction d'une remorque	380
Pendant la conduite	
Modèles sans système d'accès sans clé	
Démarrage du moteur	386
Modèles avec système d'accès sans clé	
Démarrage du moteur	389
Précautions au cours de la conduite	393
Transmission à variation continue*	395
Modèles avec transmission à variation continue	
Passage des rapports	396
Modèles avec boîte de vitesses manuelle	
Passage des rapports	401
Modèles avec transmission à variation continue	
Arrêt automatique au ralenti.....	404

Modèles avec boîte de vitesses manuelle	
Arrêt automatique au ralenti	409
Régulateur de vitesse	414
Limiteur de vitesse réglable	417
Limiteur de vitesse intelligent	421
Alerte anticollision frontale*	428
Alerte de franchissement de ligne (LDW)*	432
Système de reconnaissance des panneaux de signalisation*	436
Contrôle électronique de trajectoire (VSA)	440
Système d'assistance aux manœuvres agile	442
Système d'alerte de crevaisson.....	443
Réglage de la distribution des phares	445
Frein	
Système de freinage.....	446
Système de freinage antiblocage (ABS).....	448

Système d'assistance au freinage.....	449
Système City-brake actif	450
Signal de freinage d'urgence	455
Stationnement du véhicule	
A l'arrêt	456
Système de capteurs de stationnement*	457
Caméra arrière multi-angles*	
A propos de la caméra arrière multi-angles	462
Plein de carburant	
Informations relatives au carburant.....	464
Ravitaillement.....	465
Economie de carburant	
Economiser du carburant.....	466
Accessoires et modifications	
Accessoires.....	467
Modifications	467

* Non disponible sur tous les modèles

Préparation à la conduite

Contrôler les éléments suivants avant la conduite du véhicule.

Contrôles extérieurs

- S'assurer que rien n'entrave les vitres, les rétroviseurs, les éclairages extérieurs ou toute autre partie du véhicule.
 - ▶ Enlever le givre, la neige ou la glace.
 - ▶ Retirer la neige présente sur le toit du véhicule car elle risque de glisser et de gêner la visibilité au cours de la conduite. Lorsque la neige est trop gelée, la retirer dès qu'elle a ramolli.
 - ▶ Lors du retrait du gel autour des roues, veiller à ne pas endommager ces dernières ou des composants annexes.
- Vérifier que le capot moteur est bien fermé.
 - ▶ Si le capot venait à s'ouvrir au cours de la conduite, la visibilité avant serait complètement obstruée.
- Vérifier que les pneumatiques sont en bon état.
 - ▶ Contrôler les pressions des pneus et rechercher la présence d'éventuels dommages ou indices d'usure excessive.
 - ✎ **Contrôle et entretien des pneumatiques** P. 508
- S'assurer qu'aucune personne ou aucun objet ne se trouve derrière ou autour du véhicule.
 - ▶ Il y a des angles morts à l'intérieur du véhicule.

Contrôles extérieurs

REMARQUE

Lorsque les portes sont coincées à cause du gel, verser de l'eau chaude sur le pourtour des portes de manière à faire fondre le gel. Ne pas tenter de les ouvrir de force, car cela risque d'endommager la garniture en caoutchouc sur le pourtour des portes. Une fois les portes dégelées, les sécher avec un chiffon pour éviter qu'elles ne gèlent de nouveau.

Ne pas verser d'eau chaude dans le barillet de serrure. Il serait impossible d'y introduire la clé en cas de gel de l'eau dans le trou de serrure.

La chaleur occasionnée par le moteur et l'échappement peut enflammer les matériaux inflammables laissés sous le capot et provoquer un incendie. Si le véhicule est resté en stationnement pendant une période prolongée, rechercher et éliminer tous les débris pouvant s'être accumulés, comme par exemple de l'herbe séchée ou des feuilles qui sont tombées ou ont été introduites par un petit animal pour construire un nid. Rechercher également sous le capot des matériaux inflammables éventuellement oubliés après avoir effectué l'entretien du véhicule.

Contrôles intérieurs

- Ranger ou fixer correctement tous les objets dans l'habitacle du véhicule.
 - ▶ Le transport d'une quantité de bagages excessive ou de bagages mal rangés risque d'affecter la tenue de route, la stabilité, les distances de freinage et les pneumatiques du véhicule, et d'en compromettre la sécurité.
 - ✘ **Limite de chargement** P. 379
- Les objets empilés ne doivent pas dépasser la hauteur des sièges.
 - ▶ Ils risquent de compromettre la visibilité et d'être projetés en avant en cas de freinage brusque.
- Ne rien placer sur les planchers avant. Les tapis de sol doivent être bien fixés*.
 - ▶ Le présence d'objets ou d'un tapis de sol mal fixé risquent d'empêcher le mouvement de la pédale de frein ou d'accélérateur au cours de la conduite.
- Si des animaux se trouvent à bord, ne pas les laisser se déplacer librement.
 - ▶ Ils risquent de gêner la conduite et provoquer un accident.
- Fermer correctement toutes les portes et le hayon.
- Régler convenablement sa position d'assise.
 - ▶ Régler l'appuie-tête.
 - ✘ **Réglage des sièges** P. 183
 - ✘ **Réglage des appuie-têtes** P. 185
- Adapter les rétroviseurs et le volant en fonction de la position de conduite du conducteur.
 - ▶ Effectuer ce réglage une fois assis dans la position de conduite adéquate.
 - ✘ **Réglage des rétroviseurs** P. 181
 - ✘ **Réglage du volant de direction** P. 180

Contrôles intérieurs

Le réglage du faisceau des phares s'effectue en usine et ne nécessite pas d'ajustement supplémentaire. Toutefois, en cas de transport fréquent de charges lourdes dans le compartiment à bagages ou de traction d'une remorque, faire régler le faisceau des phares par un concessionnaire ou par un technicien qualifié.

Il est possible de régler soi-même l'angle des feux de croisement.

✘ **Dispositif de réglage de la hauteur des phares** P. 171

* Non disponible sur tous les modèles

- S'assurer que les objets placés sur le plancher derrière les sièges avant ne peuvent pas rouler sous les sièges.
 - Ils risquent d'entraver l'actionnement des pédales ou le réglage des sièges.
- Chaque occupant doit boucler sa ceinture de sécurité.
 - 🚫 **Bouclage d'une ceinture de sécurité** P. 42
- Vérifier que les témoins du tableau de bord s'allument au démarrage du véhicule, puis s'éteignent après un bref délai.
 - Toujours faire contrôler le véhicule par un concessionnaire en cas d'indication d'une anomalie.
 - 🚫 **Témoins** P. 84

Limite de chargement

Lors du chargement de bagages, le poids total du véhicule avec tous les passagers et bagages ne doit pas être supérieur au poids maximal admissible.

➤ **Spécifications** P. 582

La charge sur les essieux avant et arrière ne doit pas être supérieure au poids maximal admissible par essieu.

➤ **Spécifications** P. 582

⚠ Limite de chargement

⚠ ATTENTION

Un chargement excessif ou inapproprié peut affecter la tenue de route et la stabilité du véhicule, et provoquer un accident pouvant entraîner des blessures graves voire mortelles.

Respecter toutes les limites de charge et les autres directives relatives au chargement indiquées dans ce manuel.

Préparation du remorquage

■ Limites de charge de remorquage

Le véhicule est à même de tracter une remorque si les limites de charge sont rigoureusement respectées, si l'équipement approprié est utilisé et si les instructions de remorquage sont correctement suivies. Vérifier les limites de charge avant de prendre la route.

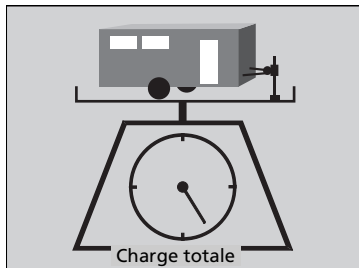

■ Poids total de la remorque

Le poids total de la remorque, de la barre de remorquage (avec/sans freins) et des bagages ne doit pas dépasser la capacité maximale de remorquage.

Les charges de remorquage dépassant la capacité maximale de remorquage peuvent considérablement affecter la conduite et les performances du véhicule et endommager le moteur et la transmission.

» Limites de charge de remorquage

⚠ ATTENTION

Tout dépassement des limites de charge ou tout chargement incorrect du véhicule et de la remorque peut provoquer un accident pouvant entraîner des blessures graves voire mortelles.

Vérifier soigneusement la charge du véhicule et de la remorque avant de prendre la route.

S'assurer que toutes les charges sont conformes aux limites prescrites en amenant le véhicule sur une station de pesage. Lorsqu'aucune station de pesage n'est à disposition du public, additionner le poids approximatif des bagages, le poids de la remorque (tel qu'indiqué par le fabricant) et le poids sur flèche.

Période de rodage

Éviter de tracter une remorque au cours des 1 000 premiers kilomètres de circulation du véhicule.

En cas de remorquage en régions montagneuses, ne pas oublier de soustraire 10 % du poids combiné du véhicule et de la remorque de la capacité maximale de remorquage pour chaque palier d'altitude de 1 000 mètres.

Ne jamais dépasser la capacité maximale de remorquage ou les limites de charge spécifiées.

» **Spécifications** P. 585

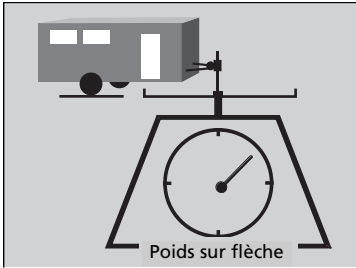

■ Poids sur flèche

Le poids sur flèche ne doit jamais dépasser 95 kg. C'est le poids que la remorque transfère sur la barre de remorquage lorsqu'elle est à pleine charge. D'une façon générale pour une remorque de moins de 950 kg, le poids sur flèche ne doit pas dépasser 10 % du poids total de la remorque.

- Un poids sur flèche excessif diminue la traction des roues avant et la maîtrise directionnelle. Un poids sur flèche trop faible peut entraîner une instabilité de la remorque et provoquer son louvoisement.
- Pour obtenir un poids sur flèche correct, charger tout d'abord 60 % de la charge sur l'avant de la remorque et 40 % sur l'arrière. Modifier la répartition de la charge le cas échéant.

■ Equipements et accessoires de remorquage

L'équipement de remorquage varie en fonction de la taille de la remorque, du poids du chargement tracté et du lieu de remorquage.

■ Barres de remorquage

La barre de remorquage doit être homologuée et correctement fixée au soubassement.

■ Chaînes de sûreté

Toujours utiliser des chaînes de sûreté en cas de traction d'une remorque. Veiller à laisser suffisamment de mou pour permettre à la remorque de tourner facilement dans les virages serrés, sans toutefois les laisser traîner sur le sol.

■ Freins de remorque

Si vous souhaitez acquérir une remorque dotée de freins, vérifiez qu'il sont à commande électronique. Ne pas essayer de se raccorder au circuit hydraulique du véhicule. Même si cela semble fonctionner, toute tentative de raccordement des freins de remorque au circuit hydraulique du véhicule a pour effet de réduire l'efficacité du freinage et peut s'avérer potentiellement dangereux.

■ Autres équipements de remorquage

La pose de rétroviseurs spéciaux peut être obligatoire en cas de traction d'une remorque. Même si la réglementation locale en vigueur ne l'impose pas, il convient d'installer des rétroviseurs spéciaux lorsque la visibilité est d'une quelconque manière restreinte.

■ Feux de remorque

Les feux et les équipements de remorque doivent être conformes à la réglementation en vigueur dans le pays dans lequel circule le véhicule. S'informer auprès du revendeur ou de l'agence de location de la remorque sur les exigences applicables dans le pays où la remorque va être tractée.

» Equipements et accessoires de remorquage

S'assurer que l'ensemble de l'équipement est correctement installé et fixé, et qu'il est conforme à la réglementation en vigueur dans le pays dans lequel circule le véhicule.

Consulter le revendeur ou l'agence de location de la remorque si d'autres équipements sont recommandés ou requis pour votre situation de remorquage.

L'éclairage et le câblage des remorques varient en fonction du modèle et de la marque. Si un connecteur est requis, seul un technicien qualifié est habilité à l'installer.

Sécurité de conduite avec une remorque

Ce qu'il faut savoir avant de tracter une remorque

- Veiller au bon entretien de la remorque et la maintenir en bon état de fonctionnement.
- S'assurer que les poids et charges du véhicule et de la remorque respectent les limites prescrites.
 - ▣ **Limites de charge de remorquage** P. 380
- Fixer solidement la barre de remorquage, les chaînes de sûreté et les autres équipements de la remorque.
- Ranger convenablement les objets situés dans la remorque de sorte qu'ils ne puissent pas se déplacer au cours de la conduite.
- Vérifier le bon fonctionnement des feux et des freins de remorque.
- Vérifier la pression de gonflage des pneumatiques de la remorque, y compris la roue de secours.
- Vérifier les réglementations concernant la vitesse maximale ou les restrictions de conduite relatives aux véhicules attelés. En cas de voyage dans plusieurs pays, vérifier la législation de chaque pays avant de partir car elle peut varier d'un pays à l'autre.
- Appuyer sur la touche DESACTIVATION de l'arrêt automatique au ralenti pour couper le système. Le poids de la remorque peut affecter l'efficacité du freinage du véhicule si l'arrêt automatique au ralenti est activé lors d'un remorquage en pente.

▣ Sécurité de conduite avec une remorque

La vitesse de circulation avec une remorque attelée au véhicule est limitée à 100 km/h.

Stationnement

Outre les précautions habituelles, placer des cales de roue derrière chaque pneumatique de la remorque.

Il est recommandé de circuler sur des routes dont l'inclinaison est inférieure à 12 %. Respecter les recommandations de l'association des fabricants de remorque relatives aux routes adaptées.

Le souffle d'air provoqué par des véhicules de grande taille peuvent faire vaciller la remorque ; maintenir une vitesse constante et manœuvrer le véhicule en ligne droite.

Toujours conduire lentement et demander l'aide d'une autre personne lors d'une manœuvre en marche arrière.

Vitesses et rapports de remorquage

- Rouler plus lentement que la normale.
- Respecter les limites de vitesse prescrites pour les véhicules avec remorque.

Modèles avec transmission à variation continue

- Utiliser la position **D** lors de la traction d'une remorque sur des routes planes.

Modèles avec boîte de vitesses manuelle

- Le témoin de montée ou de descente des rapports s'allume au moment opportun, pour indiquer qu'un changement de rapport est nécessaire afin d'accroître l'économie de consommation.

⌘ Vitesses et rapports de remorquage

Le témoin de rétrogradation des rapports n'indique pas qu'il faut rétrograder en 1ère. C'est au conducteur de rétrograder en 1ère pour augmenter le frein moteur. Éviter tout à-coup de frein moteur.

L'état de la route et les conditions de circulation peuvent amener le conducteur à changer de rapport à des moments autres que ceux indiqués.

Virages et freinage

- Prendre les virages plus lentement et plus larges que la normale.
- Prévoir davantage de temps et de distance pour freiner.
- Ne pas freiner ou braquer brusquement.

Conduite sur terrain vallonné

- Surveiller attentivement le témoin de température élevée. Si le témoin reste allumé, couper le circuit de refroidissement et de chauffage*/le système de commande de la climatisation* et réduire la vitesse. S'arrêter au bord de la route, dans un endroit sûr, pour permettre au moteur de refroidir, le cas échéant.

Modèles avec transmission à variation continue

- Passer en position  et utiliser la palette de changement de vitesse pour rétrograder lors de la conduite en pente.
Cela contribue à augmenter efficacement le frein moteur et empêche la surchauffe du système de freinage.

* Non disponible sur tous les modèles

Modèles sans système d'accès sans clé

Démarrage du moteur

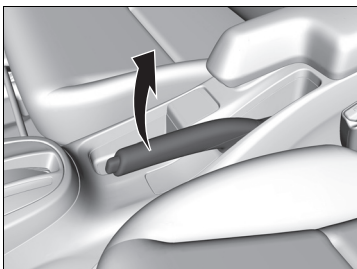

1. S'assurer que le frein de stationnement est bien serré.

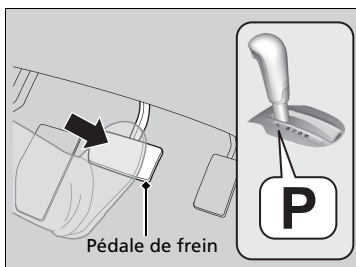

Modèles avec transmission à variation continue

2. Vérifier que le levier de vitesses est en position **P**, puis appuyer sur la pédale de frein.
 - Bien qu'il soit possible de démarrer le moteur en position **N**, il est plus sûr de démarrer en position **P**.

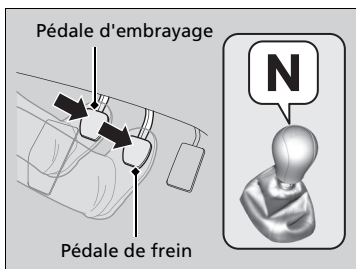

Modèles avec boîte de vitesses manuelle

2. Vérifier que le levier de vitesses est en position **N**. Appuyer sur la pédale de frein avec le pied droit et sur la pédale d'embrayage avec le pied gauche.
 - La pédale d'embrayage doit être complètement enfoncée pour pouvoir démarrer le moteur.

» Démarrage du moteur

Maintenir la pédale de frein bien enfoncée lors du démarrage du moteur.

Le moteur démarre plus difficilement par temps froid et lorsque la densité de l'air est faible, à des altitudes supérieures à 2 400 mètres.

En cas de démarrage du véhicule par temps froid, mettre hors tension tous les accessoires électriques tels que les phares, le circuit de refroidissement et de chauffage, le système de commande de la climatisation* et le désembueur arrière pour éviter de décharger la batterie.

Si le système d'échappement produit un bruit anormal ou s'il y a une odeur de gaz d'échappement dans l'habitacle, faire contrôler le véhicule par un concessionnaire. Il est possible que le moteur ou le système d'échappement présente une anomalie.

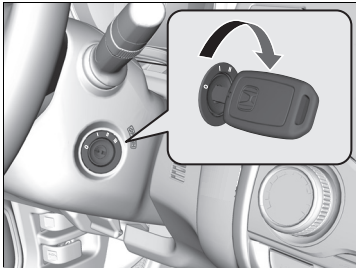

Tous les modèles

3. Mettre le contacteur d'allumage en position DEMARRAGE **III** sans appuyer sur la pédale d'accélérateur.

Démarrage

Modèles avec transmission à variation continue

1. Tout en maintenant le pied droit sur la pédale de frein, desserrer le frein de stationnement. Vérifier que le témoin du frein de stationnement s'est éteint.
 ➤ **Frein de stationnement** P. 446
2. Mettre le levier de vitesses sur la position **D**. Sélectionner **R** pour effectuer une marche arrière.
3. Relâcher progressivement la pédale de frein et appuyer doucement sur la pédale d'accélérateur pour faire déplacer le véhicule.

⌘ **Démarrage du moteur**

Ne pas maintenir la clé de contact en position DEMARRAGE **III** pendant plus de 15 secondes.

- Si le moteur ne démarre pas instantanément, patienter au moins 10 secondes avant d'effectuer une nouvelle tentative.
- Si le moteur démarre, puis s'arrête immédiatement, patienter au moins 10 secondes avant de répéter l'étape 3 tout en enfonçant légèrement la pédale d'accélérateur.
Relâcher la pédale d'accélérateur une fois que le moteur a démarré.

Le système d'immobilisation protège le véhicule contre le vol. En cas d'utilisation d'un dispositif incorrectement codé, le circuit de carburant du moteur est neutralisé.

➤ **Système d'immobilisation** P. 156

⌘ **Démarrage**

Modèles avec boîte de vitesses manuelle

Si le moteur cale, enfoncer complètement la pédale d'embrayage dans les trois secondes.

Le moteur peut redémarrer automatiquement dans certaines conditions.

Sinon, suivre la procédure standard.

■ Système d'aide au démarrage en côte

L'aide au démarrage en côte maintient le frein serré pendant un court instant afin d'empêcher le véhicule de reculer dans la pente lorsque le pied du conducteur passe du frein à l'accélérateur.

Modèles avec boîte de vitesses manuelle

Enfoncer la pédale d'embrayage et engager l'une des vitesses de marche avant si le véhicule est en montée, ou **R** si le véhicule est en descente, puis relâcher la pédale de frein.

Modèles avec transmission à variation continue

Mettre le levier de vitesses sur la position **D** ou **S** en montée, ou **R** en descente, puis relâcher la pédale de frein.

» Système d'aide au démarrage en côte

Sur des pentes très raides ou glissantes, le système d'aide au démarrage en côte peut ne pas fonctionner. Il est en outre désactivé sur de faibles déclivités.

Ce système ne remplace pas le frein de stationnement.

Modèles avec système d'accès sans clé

Démarrage du moteur

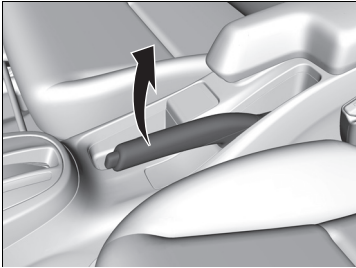

1. S'assurer que le frein de stationnement est bien serré.

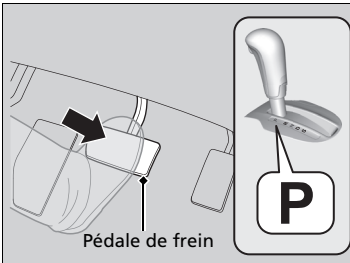

Modèles avec transmission à variation continue

2. Vérifier que le levier de vitesses est en position **P**, puis appuyer sur la pédale de frein.
 - Bien qu'il soit possible de démarrer le moteur en position **N**, il est plus sûr de démarrer en position **P**.

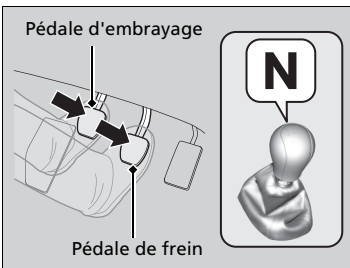

Modèles avec boîte de vitesses manuelle

2. Vérifier que le levier de vitesses est en position **N**. Appuyer sur la pédale de frein avec le pied droit et sur la pédale d'embrayage avec le pied gauche.
 - La pédale d'embrayage doit être complètement enfoncée pour pouvoir démarrer le moteur.

► Démarrage du moteur

Maintenir la pédale de frein bien enfoncée lors du démarrage du moteur.

Le moteur démarre plus difficilement par temps froid et lorsque la densité de l'air est faible, à des altitudes supérieures à 2 400 mètres.

En cas de démarrage du véhicule par temps froid, mettre hors tension tous les accessoires électriques tels que les phares, le système de commande de la climatisation et le désembueur arrière pour éviter de décharger la batterie.

Si le système d'échappement produit un bruit anormal ou s'il y a une odeur de gaz d'échappement dans l'habitacle, faire contrôler le véhicule par un concessionnaire. Il est possible que le moteur ou le système d'échappement présente une anomalie.

Le système d'immobilisation protège le véhicule contre le vol. En cas d'utilisation d'un dispositif incorrectement codé, le circuit de carburant du moteur est neutralisé.

► **Système d'immobilisation** P. 156

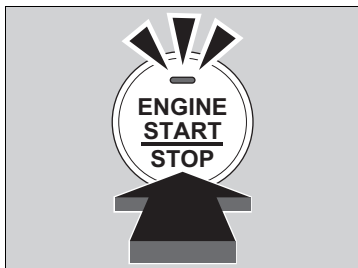

Tous les modèles

3. Appuyer sur le bouton **ENGINE START/STOP** sans enfoncer la pédale d'accélérateur.

» Démarrage du moteur

Approcher la télécommande d'accès sans clé de la touche **ENGINE START/STOP** si la pile de la télécommande d'accès sans clé est faible.

- ☒ **Si la pile de la télécommande d'accès sans clé est faible** P. 552

Le moteur risque de ne pas démarrer si la télécommande d'accès sans clé est exposée à de fortes ondes radio.

Ne pas maintenir la touche **ENGINE START/STOP** enfoncée pour faire démarrer le moteur.

Si le moteur ne démarre pas instantanément, patienter au moins 10 secondes avant d'effectuer une nouvelle tentative.

Arrêt du moteur

Couper le moteur lorsque le véhicule est complètement immobilisé.

Modèles avec transmission à variation continue

1. Mettre le levier de vitesses sur **P**.
2. Appuyer sur le bouton **ENGINE START/STOP**.

Modèles avec boîte de vitesses manuelle

- Si le levier de vitesses est en **N**, appuyer sur le bouton **ENGINE START/STOP**.
- Si le levier de vitesses est sur une position autre que **N**, enfoncer la pédale d'embrayage puis appuyer sur le bouton **ENGINE START/STOP**.

Démarrage

Modèles avec transmission à variation continue

1. Tout en maintenant le pied droit sur la pédale de frein, desserrer le frein de stationnement. Vérifier que le témoin du frein de stationnement s'est éteint.
 - **Frein de stationnement** P. 446
2. Mettre le levier de vitesses sur la position **D**. Sélectionner **R** pour effectuer une marche arrière.
3. Relâcher progressivement la pédale de frein et appuyer doucement sur la pédale d'accélérateur pour faire déplacer le véhicule.

➤ Démarrage

Modèles avec boîte de vitesses manuelle

Si le moteur cale, enfoncer complètement la pédale d'embrayage dans les trois secondes.

Le moteur peut redémarrer automatiquement dans certaines conditions.

Sinon, suivre la procédure standard.

■ Système d'aide au démarrage en côte

L'aide au démarrage en côte maintient le frein serré pendant un court instant afin d'empêcher le véhicule de reculer dans la pente lorsque le pied du conducteur passe du frein à l'accélérateur.

Modèles avec transmission à variation continue

Mettre le levier de vitesses sur la position **D** ou **S** en montée, ou **R** en descente, puis relâcher la pédale de frein.

Modèles avec boîte de vitesses manuelle

Enfoncer la pédale d'embrayage et engager l'une des vitesses de marche avant si le véhicule est en montée, ou **R** si le véhicule est en descente, puis relâcher la pédale de frein.

⌘ Système d'aide au démarrage en côte

Sur des pentes très raides ou glissantes, le système d'aide au démarrage en côte peut ne pas fonctionner. Il est en outre désactivé sur de faibles déclivités.

Ce système ne remplace pas le frein de stationnement.

Précautions au cours de la conduite

■ En cas de pluie

Eviter de conduire dans des zones d'eau profonde ou sur chaussées inondées. Ceci risque d'endommager le moteur ou la transmission, ou d'entraîner une panne des composants électriques.

⊠ Précautions au cours de la conduite

PRECAUTION : Ne pas conduire le véhicule sur une route fortement inondée. La conduite en eau profonde risque d'endommager le moteur et les circuits électriques, et entraîner une panne du véhicule.

REMARQUE

Ne pas déplacer le levier de vitesses tout en appuyant sur la pédale d'accélérateur. Cela pourrait endommager la boîte de vitesses.

REMARQUE

Si le volant est braqué à très faible vitesse de façon répétée ou s'il est maintenu en butée gauche ou droite, le système de direction assistée électrique (EPS) chauffe. Le système passe à un mode de protection et limite ses performances. Le volant devient progressivement plus difficile à manipuler. Le système EPS fonctionne à nouveau une fois le système refroidi. Une utilisation répétée dans ces conditions peut entraîner une détérioration du système.

Lorsque le contacteur d'allumage est en position ACCESSOIRES [1] ou ANTIVOL [0]*1 au cours de la conduite, le moteur se coupe et toutes les fonctions de direction et de freinage sont désactivées, ce qui rend difficile la maîtrise du véhicule.

Ne pas mettre le levier de vitesses sur la position [N], sous peine de réduire l'efficacité du frein moteur (et de l'accélération).

*1 : les modèles équipés du système d'accès sans clé ont une touche **ENGINE START/STOP** au lieu d'un contacteur d'allumage.

Autres précautions

En cas d'impact important au niveau du soubassement du véhicule, s'arrêter dans un endroit sûr. Rechercher d'éventuels dommages ou fuites de liquide sous le véhicule.

Précautions au cours de la conduite

Au cours des 1 000 premiers kilomètres, éviter toute accélération soudaine ou tout fonctionnement à puissance maximale afin d'éviter d'endommager le moteur ou le groupe motopropulseur.

Éviter les coups de frein brutaux pendant les 300 premiers kilomètres.

Cela est également valable après un remplacement des plaquettes de freins.

REMARQUE

Le déflecteur inférieur peut être endommagé dans les conditions suivantes :

- Stationner le véhicule près d'un bloc de stationnement
- Stationner le véhicule parallèlement au bas-côté
- Conduire dans le bas d'une colline
- Monter ou descendre d'une surface différente (ex. : bas-côté)
- Conduire sur un chemin sillonné d'ornières ou une route accidentée
- Conduire sur une route avec des nids de poule

Transmission à variation continue*

■ Déplacement indésirable du véhicule

Le moteur tourne à un régime de ralenti plus élevé et le risque de déplacement indésirable du véhicule augmente.

Maintenir la pédale de frein bien enfoncée à l'arrêt.

■ Kickdown

Lorsque la pédale d'accélérateur est enfoncée rapidement lors d'une montée, une rétrogradation de la boîte de vitesses peut se produire, entraînant l'accélération soudaine du véhicule. Accélérer avec précaution, en particulier sur chaussées glissantes et dans les virages.

Modèles avec transmission à variation continue

Passage des rapports

Changer de rapport en fonction des besoins de conduite.

■ Positions du levier de vitesses

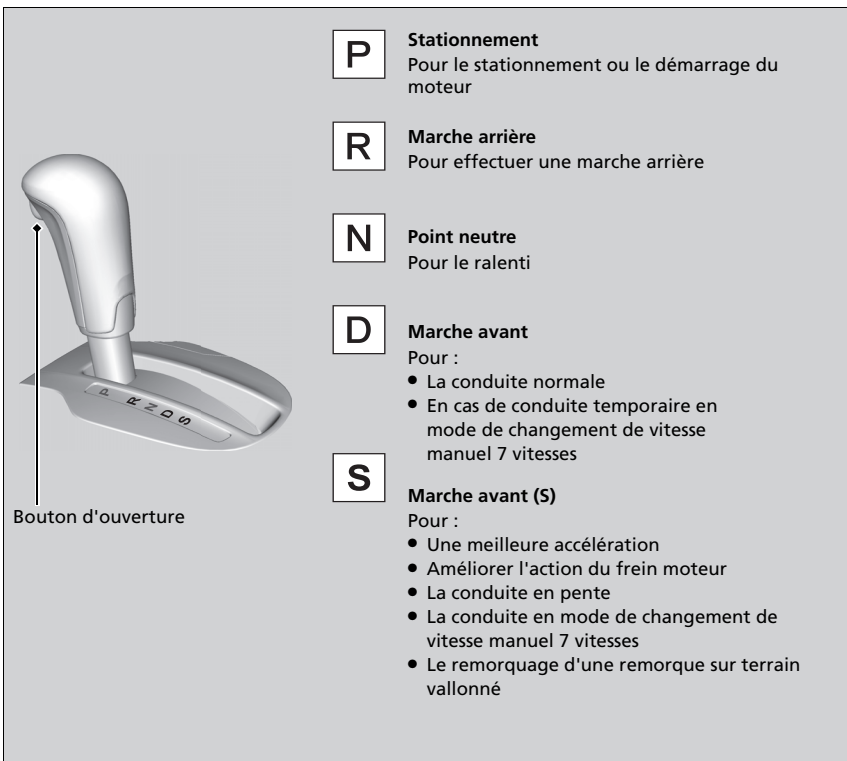

» Passage des rapports

Modèles sans système d'accès sans clé

Il est impossible d'amener le contacteur d'allumage à la position ANTIVOL [0] et de retirer la clé de contact tant que le levier de vitesses ne se trouve pas en position [P].

Modèles avec système d'accès sans clé

Le mode d'alimentation ne peut passer de MARCHE à MOTEUR COUPE (ANTIVOL) si le levier de vitesses ne se trouve pas en position [P].

Le véhicule peut avancer très légèrement, même en position [N], lorsque le moteur est froid. Bien appuyer sur la pédale de frein et, le cas échéant, serrer le frein de stationnement.

Lors du changement de rapport avec des températures extrêmement basses (-30 °C), il se peut qu'il y ait un décalage dans l'affichage du rapport. Toujours s'assurer que le bon rapport est enclenché avant de rouler.

Utilisation du levier de vitesses

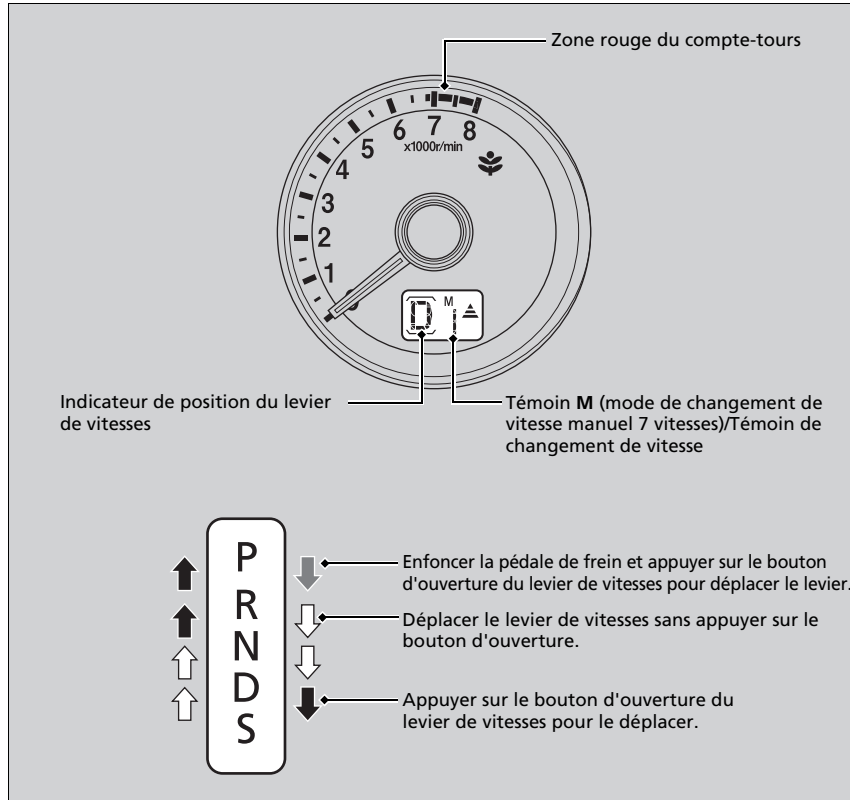

Utilisation du levier de vitesses

REMARQUE

Lors du passage du levier de vitesses de la position **D** à la position **R**, et inversement, immobiliser complètement le véhicule et maintenir la pédale de frein enfoncée. Un déplacement du levier de vitesses avant l'immobilisation complète du véhicule risque d'endommager la boîte de vitesses.

Observer l'indicateur de position du levier de vitesses pour vérifier la position du levier avant de déplacer le véhicule.

Si le témoin de transmission clignote pendant la conduite, quelle que soit la position de rapport, il y a un problème avec la transmission.

Eviter toute accélération soudaine et faire contrôler la boîte de vitesses par un concessionnaire dès que possible.

Si l'aiguille du compte-tours entre dans la zone rouge (limiteur de régime) ou la dépasse, l'alimentation en carburant peut être coupée. Dans un tel cas, une légère secousse est perceptible.

Il peut arriver que le levier de vitesses ne puisse pas être déplacé si l'on appuie sur la pédale de frein alors que le bouton d'ouverture du levier de vitesses est enfoncé. Appuyer d'abord sur la pédale de frein.

■ Mode de changement de vitesse manuel 7 vitesses

Utiliser les palettes de changement de vitesse pour effectuer les passages entre la 1^{ère} et la 7^e vitesse sans lâcher le volant. La transmission passe au mode de changement de vitesse manuel 7 vitesses lorsque l'on tire sur une palette de changement de vitesse pendant la conduite. Ce mode est particulièrement utile lorsque le frein moteur est nécessaire.

■ Lorsque le levier de vitesses se trouve en position **D** :

Le mode de changement de vitesse repasse temporairement au mode de changement de vitesse manuel 7 vitesses et le numéro s'affiche au niveau de l'indicateur de changement de vitesse. Le mode de changement de vitesse manuel 7 vitesses est annulé automatiquement en cas de conduite à vitesse constante ou d'accélération, et le numéro au niveau de l'indicateur de changement de vitesse s'éteint.

Ce mode peut être annulé en tirant sur la palette de changement de vitesse **+** pendant quelques secondes.

Le mode de changement de vitesse manuel 7 vitesses est particulièrement utile lorsque la vitesse du véhicule est réduite temporairement avant de prendre un virage.

■ Lorsque le levier de vitesses se trouve en position **S** :

Le mode de changement de vitesse passe en mode de changement de vitesse manuel 7 vitesses. Le témoin **M** et le numéro de la vitesse s'affichent au niveau de l'indicateur de changement de vitesse. Lorsque la vitesse du véhicule diminue, la transmission rétrograde automatiquement en conséquence. Lorsque le véhicule s'arrête, il rétrograde automatiquement en 1^{ère}.

Si la vitesse du véhicule augmente et que le régime moteur s'approche de la zone rouge du compte-tours, la transmission passe automatiquement au rapport supérieur.

La mise en mouvement du véhicule peut uniquement s'effectuer en 1^{ère}.

Pour annuler le mode de changement de vitesse manuel 7 vitesses, déplacer le levier de vitesses de **S** à **D**. Lorsque le mode de changement de vitesse manuel 7 vitesses est annulé, le témoin **M** et l'indicateur de changement de vitesse s'éteignent.

Ce mode peut être annulé en tirant sur la palette de changement de vitesse **+** pendant quelques secondes.

⌘ Mode de changement de vitesse manuel 7 vitesses

En mode de changement de vitesse manuel 7 vitesses, la transmission rétrograde ou monte de rapport lorsque l'une des palettes de changement de vitesse est actionnée dans les conditions suivantes :

Rétrogradation : Le régime moteur atteint le seuil le plus bas de la position de vitesse supérieure.

Montée des rapports : Le régime moteur atteint le seuil le plus élevé de la position de vitesse inférieure.

Lorsque le régime moteur s'approche de la zone rouge du tachymètre, la transmission passe automatiquement au rapport supérieur.

Lorsque le régime moteur atteint le seuil le plus bas de la position de vitesse sélectionnée, la transmission rétrograde automatiquement.

Utiliser les palettes de changement de vitesse sur chaussée glissante peut entraîner un blocage des roues. Dans ce cas, le mode de changement de vitesse manuel 7 vitesses est annulé et repasse au mode de conduite normal.

Fonctionnement du mode de changement de vitesse manuel 7 vitesses

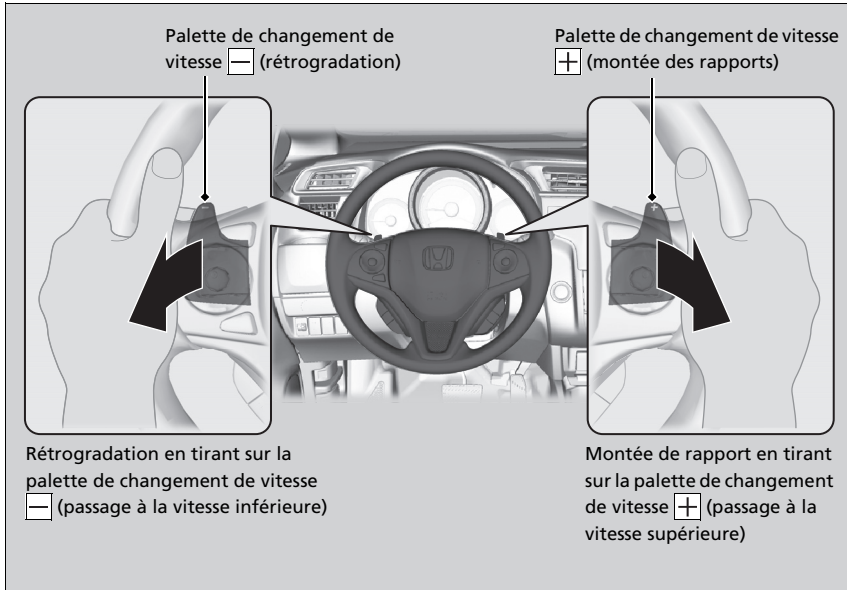

▣ Fonctionnement du mode de changement de vitesse manuel 7 vitesses

La palette de changement de vitesse passe un rapport après l'autre.

Pour des passages de rapports continus, relâcher la palette de changement de vitesse avant de la tirer de nouveau pour passer la vitesse suivante.

L'indicateur de changement de vitesse clignote lorsqu'il est impossible de rétrograder ou de monter les rapports. Il indique que la vitesse du véhicule ne se trouve pas dans la plage de changement de vitesse autorisée. Pendant que l'indicateur clignote, accélérer légèrement pour passer au rapport supérieur et décélérer pour rétrograder.

L'indicateur de changement de vitesse peut également clignoter lorsqu'il est impossible de rétrograder pendant la conduite à faible vitesse. Ceci empêche que la transmission soit endommagée.

■ Témoin de montée de rapport



S'allume lorsque le véhicule est en mode de changement de vitesse manuel 7 vitesses pour indiquer quand il faut changer de vitesse pour minimiser la consommation de carburant.

L'indicateur de montée de rapport : s'allume lorsque le passage à un rapport supérieur est recommandé.

» Témoin de montée de rapport

⚠ ATTENTION

L'indicateur de changement de vitesse sert uniquement le conducteur à réaliser de meilleures économies de carburant. Ne jamais consulter les indicateurs de changement de vitesse lorsque la route et les conditions de circulation ne s'y prêtent pas ou que ceci risque d'en détourner l'attention.

La couleur de l'économètre peut changer si le conducteur ne change pas de vitesse lorsqu'un indicateur de changement de vitesse s'allume. Cela peut entraîner un changement de consommation de carburant.

L'état de la route et les conditions de circulation peuvent amener le conducteur à changer de rapport à des moments autres que ceux indiqués.

Modèles avec boîte de vitesses manuelle

Passage des rapports

Utilisation du levier de vitesses

Enfoncer complètement la pédale d'embrayage pour déplacer le levier de vitesses et changer de rapport, puis relâcher progressivement la pédale.

Enfoncer la pédale d'embrayage et attendre quelques secondes avant de sélectionner la position **R**, ou sélectionner l'un des rapports de marche avant momentanément. Cela permet d'immobiliser les pignons pour qu'ils ne "grincen" pas.

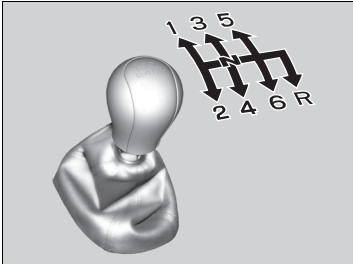

En dehors des changements de rapport, ne pas laisser le pied sur la pédale d'embrayage. Cela risque d'accélérer l'usure de l'embrayage.

Passage des rapports

REMARQUE

Ne pas passer à la position **R** tant que le véhicule n'est pas totalement immobilisé.

Le passage à la position **R** avant l'arrêt complet du véhicule peut endommager la boîte de vitesses.

REMARQUE

Avant de rétrograder, s'assurer que le moteur ne va pas passer dans la zone rouge du compte-tours. Si cela se produit, le moteur risque d'être fortement endommagé.

Le levier de vitesses comporte un élément métallique. Si le véhicule reste stationné à l'extérieur pendant une longue période par temps chaud, faire attention lors de l'actionnement du levier de vitesses. A température élevée, le levier peut être extrêmement chaud. A l'inverse, si la température extérieure est basse, le levier de vitesses peut être très froid.

En cas de dépassement de la vitesse maximale admissible pour le rapport engagé, le régime moteur passe dans la zone rouge du compte-tours. Dans un tel cas, une légère secousse est perceptible.

Indicateurs de montée/descente des rapports

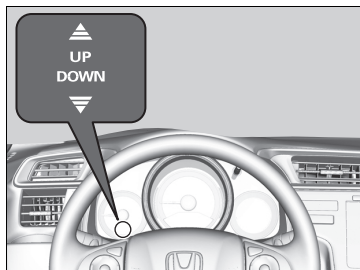

S'allument pour indiquer quand il faut changer de vitesse afin de minimiser la consommation de carburant.

L'indicateur de montée de rapport : s'allume lorsque le passage à un rapport supérieur est recommandé.

L'indicateur de rétrogradation : s'allume lorsque le passage à un rapport inférieur est recommandé.

Indicateurs de montée/descente des rapports

ATTENTION

L'indicateur de changement de vitesse sert uniquement le conducteur à réaliser de meilleures économies de carburant. Ne jamais consulter les indicateurs de changement de vitesse lorsque la route et les conditions de circulation ne s'y prêtent pas ou que ceci risque d'en détourner l'attention.

Cet indicateur n'indique pas la nécessité d'une rétrogradation pour augmenter le frein moteur. C'est au conducteur de rétrograder pour augmenter le frein moteur en descente.

Toujours rétrograder à la vitesse du véhicule appropriée.

Le témoin de rétrogradation ne s'allume pas lors du passage de **2** à **1**.

La couleur du compteur peut changer si le conducteur ne change pas de vitesse lorsqu'un témoin du sélecteur de vitesse s'allume. Cela peut entraîner un changement de consommation de carburant.

L'état de la route et les conditions de circulation peuvent amener le conducteur à changer de rapport à des moments autres que ceux indiqués.

■ Verrouillage de marche arrière

La boîte de vitesses manuelle comporte un mécanisme de verrouillage qui empêche le passage accidentel d'un rapport de marche avant à la position **R** lorsque le véhicule roule au-delà d'une certaine vitesse.

S'il est impossible de passer à la position **R** lorsque le véhicule est immobile, procéder comme suit :

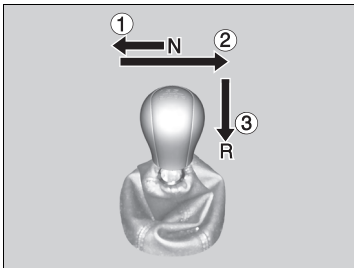

1. Enfoncer la pédale d'embrayage, pousser le levier de vitesses complètement vers la gauche et sélectionner la position **R**.
2. Si le passage à la position **R** est toujours impossible, serrer le frein de stationnement et mettre le contacteur d'allumage en position ACCESSOIRES **I** ou ANTIVOL **O***1.
3. Appuyer sur la pédale d'embrayage et passer à la position **R**.
4. Maintenir la pédale d'embrayage enfoncée et démarrer le moteur.

Faire contrôler le véhicule par un concessionnaire lorsque cette procédure doit être effectuée à plusieurs reprises.

*1 : les modèles équipés du système d'accès sans clé ont une touche **ENGINE START/STOP** au lieu d'un contacteur d'allumage.

Modèles avec transmission à variation continue

Arrêt automatique au ralenti

Afin d'optimiser la consommation de carburant, le moteur est coupé automatiquement lorsque le véhicule s'arrête, en fonction des conditions environnementales et de fonctionnement du véhicule. L'indicateur (vert) s'allume.

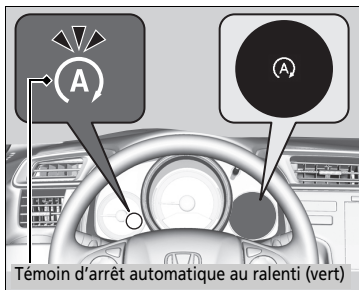

Le moteur redémarre dès que le véhicule est prêt à avancer de nouveau et l'indicateur (vert) s'éteint.

Si la porte du conducteur est ouverte lorsque l'indicateur (vert) s'allume, un bip sonore retentit pour signaler que la fonction d'arrêt automatique au ralenti est activée.

Un message associé à l'arrêt automatique au ralenti s'affiche sur l'affichage multi-informations.

► **Témoins** P. 100, 101

► **Messages d'avertissement et d'information sur l'écran multi-informations** P. 109

► **Fonctions personnalisées** P. 129

►► Arrêt automatique au ralenti

La batterie de ce véhicule est spécialement conçue pour un modèle équipé de l'arrêt automatique au ralenti. L'utilisation d'une batterie autre que celle de type spécifié peut raccourcir la durée de vie de la batterie et empêcher l'activation de l'arrêt automatique au ralenti. En cas de remplacement de cette batterie, s'assurer d'opter pour le type de batterie spécifié. Consulter un concessionnaire pour plus de détails.

► **Spécifications** P. 582

L'arrêt automatique au ralenti peut s'activer moins fréquemment dans des conditions telles que des embouteillages.

■ Système d'arrêt automatique au ralenti ACTIVE/DESACTIVE

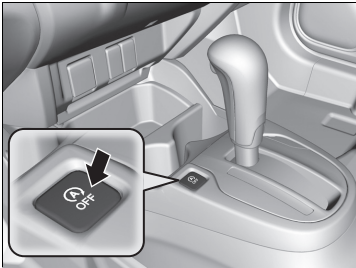

Pour désactiver le système d'arrêt automatique au ralenti, appuyer sur cette touche. Le système d'arrêt automatique au ralenti est désactivé.

- ▶ Le système d'arrêt automatique au ralenti est désactivé et l'indicateur (orange) s'allume.

Le système d'arrêt automatique au ralenti est activé à chaque mise en route du moteur, même s'il était désactivé lors de la dernière utilisation du véhicule.

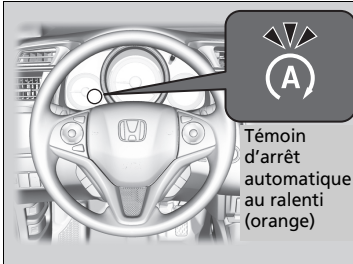

Témoin d'arrêt automatique au ralenti (orange)



☒ Système d'arrêt automatique au ralenti ACTIVE/DESACTIVE

Un appui sur le bouton d'arrêt automatique au ralenti **OFF** redémarre le moteur pendant l'activation de l'arrêt automatique au ralenti.

■ L'arrêt automatique au ralenti est activé dans les cas suivants :

Le véhicule s'arrête le levier de vitesses en position  et la pédale de frein enfoncée.

■ L'arrêt automatique au ralenti ne s'active pas dans les cas suivants :

- La ceinture de sécurité du conducteur n'est pas attachée.
- la température du liquide de refroidissement moteur est faible ou élevée.
- La température de liquide de transmission est basse ou élevée.
- Le véhicule s'arrête de nouveau avant d'avoir atteint 5 km/h après le démarrage du moteur.
- Arrêt sur une pente raide.
- Le levier de vitesses est dans une position autre que .
- Le moteur est démarré avec le capot ouvert.
 - Arrêter le moteur. Fermer le capot avant de redémarrer le moteur pour activer l'arrêt automatique au ralenti.
- Le témoin  est allumé (témoin (orange) allumé).
- la charge de la batterie est faible.
- La température interne de la batterie est inférieure ou égale à 5 °C.

Modèles avec unité de condensateur

- L'unité de condensateur n'est pas en bon état.
 - L'unité de condensateur est utilisée pour permettre à un condensateur de se charger ou de se décharger rapidement.

Modèles avec système de commande de la climatisation

- Le système de commande de la climatisation est en cours d'utilisation et la température extérieure est inférieure à -20 °C ou supérieure à 40 °C.
- Le système de commande de la climatisation est en cours d'utilisation et la température est réglée sur **Hi** ou **Lo**.
- Le témoin  est allumé (témoin allumé).

Modèles avec système de chauffage et de refroidissement

- Le ventilateur est activé et la molette de contrôle de mode est placée sur .

►► L'arrêt automatique au ralenti est activé dans les cas suivants :

Ne pas ouvrir le capot lors de l'arrêt au ralenti.
Si le capot est ouvert, le moteur ne redémarre pas automatiquement.

Dans ce cas, redémarrer le moteur avec le bouton **ENGINE START/STOP** ou avec le contacteur d'allumage.

► Démarrage du moteur P. 386, 389

Modèles avec système d'accès sans clé

Appuyer sur la touche **ENGINE START/STOP** pour faire passer le mode d'alimentation sur ACCESSOIRES, même lorsque l'arrêt au ralenti est activé. Une fois en position ACCESSOIRES, le moteur ne redémarre plus automatiquement. Suivre la méthode standard pour démarrer le moteur.

► Démarrage du moteur P. 389

Modèles sans système d'accès sans clé

Même si le contacteur d'allumage est mis en position DEMARRAGE  alors que l'arrêt automatique au ralenti est activé, le moteur ne démarre pas.

■ **L'arrêt automatique au ralenti peut ne pas être activé dans les cas suivants :**

- le volant est en cours d'utilisation.
- L'altitude est élevée.
- Le véhicule s'arrête à la suite d'un freinage soudain.
- Le véhicule subit plusieurs accélérations et décélérations de suite à faible vitesse.
- La vitesse du ventilateur est élevée.

Modèles avec système de commande de la climatisation

- Le système de climatisation est en cours d'utilisation et la différence entre la température définie et la température réelle de l'habitacle est importante.
- Le niveau d'humidité dans l'habitacle est élevé.

Le moteur redémarre automatiquement dans les cas suivants :

La pédale de frein est relâchée.

Le moteur redémarre, même lorsque la pédale de frein est enfoncée dans les cas suivants :

- Le bouton d'arrêt automatique au ralenti **OFF** est actionné.
- Un volant est en cours d'utilisation.
- Le levier de vitesses est réglé sur **R** et **S**, ou passe de **N** à **D**.
- La pression sur la pédale de frein est réduite et le véhicule commence à se déplacer alors qu'il est à l'arrêt sur une pente.
- Une pression est appliquée régulièrement sur la pédale de frein et légèrement relâchée en cas d'arrêt.
- la charge de la batterie diminue.
- La pédale d'accélérateur est enfoncée.
- La ceinture de sécurité du conducteur est détachée.

Modèles avec système de commande de la climatisation

-  est sélectionné (témoin allumé).
- Le système de climatisation est activé et la différence entre la température définie et la température réelle de l'habitacle devient importante.
- Le système de climatisation est utilisé pour déshumidifier l'habitacle.

Modèles avec système de chauffage et de refroidissement

- Le ventilateur est activé et la molette de contrôle de mode est placée sur .

Lancement de la fonction d'assistance au freinage

Maintient une brève pression de freinage après relâchement de la pédale de frein pour redémarrer le moteur. Cela permet d'éviter que le véhicule bouge de manière inattendue sur un plan incliné.

Le moteur redémarre automatiquement dans les cas suivants :

Si un dispositif électronique est utilisé alors que l'arrêt automatique au ralenti est activé, le dispositif peut être coupé de façon temporaire lors du redémarrage du moteur.

Modèles avec boîte de vitesses manuelle

Arrêt automatique au ralenti

Afin d'optimiser la consommation de carburant, le moteur est coupé automatiquement lorsque le véhicule s'arrête, en fonction des conditions environnementales et de fonctionnement du véhicule. L'indicateur (vert) s'allume.

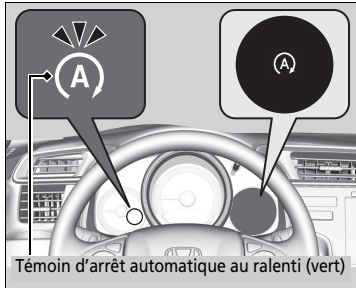

Témoin d'arrêt automatique au ralenti (vert)

Le moteur redémarre dès que le véhicule est prêt à avancer de nouveau, lorsque la pédale d'embrayage est enfoncée, et le témoin (vert) s'éteint.

Si la porte conducteur est ouverte lorsque le témoin (vert) s'allume, un signal sonore retentit pour signaler que la fonction d'arrêt automatique au ralenti est activée.

Un message associé à l'arrêt automatique au ralenti s'affiche sur l'affichage multi-informations.

- **Témoins** P. 100, 101
- **Messages d'avertissement et d'information sur l'écran multi-informations** P. 109
- **Fonctions personnalisées** P. 129

➤ Arrêt automatique au ralenti

Si l'arrêt automatique au ralenti est activé suffisamment longtemps pour réduire la charge de la batterie, il est possible que le moteur ne puisse pas redémarrer automatiquement. Couper manuellement le moteur en quittant le véhicule.

La batterie de ce véhicule est spécialement conçue pour un modèle équipé de l'arrêt automatique au ralenti. L'utilisation d'une batterie autre que celle de type spécifié peut raccourcir la durée de vie de la batterie et empêcher l'activation de l'arrêt automatique au ralenti. En cas de remplacement de cette batterie, s'assurer d'opter pour le type de batterie spécifié. Consulter un concessionnaire pour plus de détails.

➤ **Spécifications** P. 582

■ Système d'arrêt automatique au ralenti ACTIVE/DESACTIVE

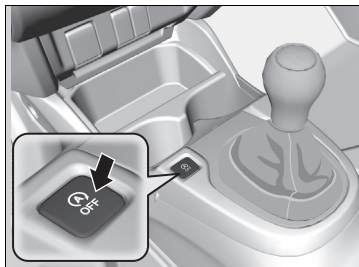

Pour désactiver le système d'arrêt automatique au ralenti, appuyer sur cette touche. Le système d'arrêt automatique au ralenti est désactivé.

- ▶ Le système d'arrêt automatique au ralenti est désactivé et l'indicateur (orange) s'allume.

Le système d'arrêt automatique au ralenti est activé à chaque mise en route du moteur, même s'il était désactivé lors de la dernière utilisation du véhicule.

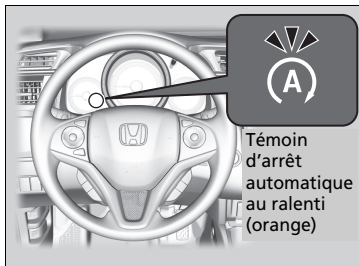

Témoin d'arrêt automatique au ralenti (orange)

☒ Système d'arrêt automatique au ralenti ACTIVE/DESACTIVE

Un appui sur le bouton d'arrêt automatique au ralenti **OFF** redémarre le moteur pendant l'activation de l'arrêt automatique au ralenti.

■ L'arrêt automatique au ralenti est activé dans les cas suivants :

L'arrêt automatique au ralenti est activé après que le véhicule s'est arrêté et que le levier de vitesses a été mis en position **N** avec l'embrayage relâché.

- ▶ Pour redémarrer le moteur automatiquement, maintenir le levier de vitesses en position **N**.

■ L'arrêt automatique au ralenti ne s'active pas dans les cas suivants :

- La ceinture de sécurité du conducteur n'est pas attachée.
- la température du liquide de refroidissement moteur est faible ou élevée.
- le véhicule s'arrête de nouveau avant d'avoir atteint 3 km/h après le démarrage du moteur.
- le levier de vitesses se trouve sur une position autre que **N**.
- Le moteur est démarré avec le capot ouvert.
 - ▶ Arrêter le moteur. Fermer le capot avant de redémarrer le moteur pour activer l'arrêt automatique au ralenti.
- Le témoin  est allumé (témoin (orange) allumé).
- la charge de la batterie est faible.
- La température interne de la batterie est inférieure ou égale à 5 °C.

Modèles avec système de commande de la climatisation

- Le système de commande de la climatisation est en cours d'utilisation et la température extérieure est inférieure à -20 °C ou supérieure à 40 °C.
- Le système de commande de la climatisation est en cours d'utilisation et la température est réglée sur **Hi** ou **Lo**.
- Le témoin  est allumé (témoin allumé).

Modèles avec système de chauffage et de refroidissement

- Le ventilateur est activé et la molette de contrôle de mode est placée sur .

⌘ L'arrêt automatique au ralenti est activé dans les cas suivants :

Ne pas ouvrir le capot lors de l'arrêt au ralenti.
Si le capot est ouvert, le moteur ne redémarre pas automatiquement.

Dans ce cas, redémarrer le moteur avec la touche **ENGINE START/STOP** ou avec le contacteur d'allumage.

➔ **Démarrage du moteur** P. 386, 389

Modèles avec système d'accès sans clé

Appuyer sur la touche **ENGINE START/STOP** pour faire passer le mode d'alimentation sur **ARRET**, même lorsque l'arrêt automatique au ralenti est activé. Le moteur ne redémarre plus automatiquement. Suivre la méthode standard pour démarrer le moteur.

➔ **Démarrage du moteur** P. 389

Modèles sans système d'accès sans clé

Même si le contacteur d'allumage est mis en position **DEMARRAGE**  alors que l'arrêt automatique au ralenti est activé, le moteur ne démarre pas.

■ **L'arrêt automatique au ralenti peut ne pas être activé dans les cas suivants :**

- le volant est en cours d'utilisation.
- L'altitude est élevée.

Modèles avec système de commande de la climatisation

- Le système de climatisation est en cours d'utilisation et la différence entre la température définie et la température réelle de l'habitacle est importante.
- Le niveau d'humidité dans l'habitacle est élevé.
- La vitesse du ventilateur est élevée.

■ **Le moteur redémarre automatiquement dans les cas suivants :**

La pédale d'embrayage est enfoncée.

■ **Le moteur redémarre automatiquement même lorsque la pédale d'embrayage n'est pas enfoncée, lorsque le levier de vitesses est en position **[N]**, dans les cas suivants :**

- Le bouton d'arrêt automatique au ralenti **OFF** est actionné.
- Le véhicule se déplace.
- Une pression est appliquée régulièrement sur la pédale de frein et légèrement relâchée en cas d'arrêt.
- la charge de la batterie diminue.
- le volant est en cours d'utilisation.

☒ **Le moteur redémarre automatiquement dans les cas suivants :**

En cas de problème au niveau du système d'arrêt automatique au ralenti, le moteur ne redémarre pas. Dans ce cas, redémarrer le moteur avec le bouton **ENGINE START/STOP** ou avec le contacteur d'allumage.

☒ **Démarrage du moteur** P. 386, 389

Si un dispositif électronique est utilisé alors que l'arrêt automatique au ralenti est activé, le dispositif peut être coupé de façon temporaire lors du redémarrage du moteur.

Lors de l'arrêt automatique au ralenti, le moteur ne redémarre pas automatiquement dans les cas suivants :

- La ceinture de sécurité du conducteur est détachée. Pour maintenir l'arrêt automatique au ralenti activé, boucler immédiatement la ceinture de sécurité.
- Le levier de vitesses se trouve sur une position autre que **[N]**. Déplacer le levier de vitesses sur **[N]** pour redémarrer le moteur.

☒ **Messages d'avertissement et d'information sur l'écran multi-informations** P. 112

Si le système est désactivé, redémarrer le moteur avec le bouton **ENGINE START/STOP** ou avec le contacteur d'allumage.

☒ **Démarrage du moteur** P. 386, 389

Lorsque le témoin d'arrêt automatique au ralenti (vert) commence à clignoter rapidement

Enfoncer complètement la pédale d'embrayage.

- Le moteur redémarre automatiquement.

⊠ Lorsque le témoin d'arrêt automatique au ralenti (vert) commence à clignoter rapidement

Le témoin commence à clignoter rapidement dans les conditions suivantes :

Modèles avec système de commande de la climatisation

- La touche  (Désembueur de pare-brise) est actionnée.
- Le système de climatisation est en cours de fonctionnement et l'habitacle devient humide.
- Le système de climatisation est en cours de fonctionnement et la différence entre la température définie et la température réelle de l'habitacle devient importante.

Modèles avec système de chauffage et de refroidissement

- Lorsque le ventilateur est activé et que la molette de contrôle de mode est placée sur .

Régulateur de vitesse

Permet de maintenir une vitesse constante sans avoir à garder le pied sur la pédale d'accélérateur. Utiliser le régulateur de vitesse sur des autoroutes ou des routes dégagées sur lesquelles il est possible de maintenir une vitesse constante sans trop d'accélération ou de décélération.

Quand l'utiliser

■ Vitesse du véhicule pour le régulateur de vitesse : La vitesse souhaitée doit se situer dans une plage de 30 km/h à 200 km/h environ

Toujours maintenir une distance suffisante avec le véhicule qui précède.

Modèles avec transmission à variation continue

■ Positions du levier de vitesses pour le régulateur de vitesse : sur **D** ou **S**

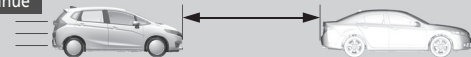

Comment l'utiliser



Le témoin est allumé dans la partie supérieure de l'écran multi-informations. Le régulateur de vitesse est prêt à être utilisé.

■ Appuyer sur la touche **MAIN** au volant

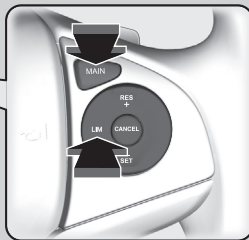

Si un autre témoin s'allume, appuyer sur la touche **LIM** pour passer au régulateur de vitesse.

⌘ Régulateur de vitesse

⚠ ATTENTION

Une utilisation incorrecte du régulateur de vitesse peut entraîner un accident.

Utiliser le régulateur de vitesse uniquement sur de grandes routes dégagées et par beau temps.

Il pourra parfois s'avérer impossible de maintenir une vitesse constante lors de la montée ou de la descente d'une côte.

Lorsque le conducteur n'utilise pas le régulateur de vitesse : couper le régulateur de vitesse en appuyant sur la touche **MAIN**.

Il n'est pas possible d'utiliser simultanément le régulateur de vitesse et le limiteur de vitesse réglable.

Modèles avec boîte de vitesses manuelle

Lorsque le moteur ralentit, essayer de rétrograder. La vitesse réglée peut être maintenue si le changement de rapport est réalisé dans un délai de cinq secondes.

■ Pour régler la vitesse du véhicule



Retirer le pied de la pédale et appuyer sur la touche **-/SET** lorsque la vitesse de croisière est atteinte.

Aussitôt la touche **-/SET** relâchée, la vitesse réglée devient fixe et le régulateur de vitesse s'active. La vitesse réglée s'affiche.

■ Réglage de la vitesse du véhicule

Augmenter ou diminuer la vitesse du véhicule à l'aide des touches **RES/+** ou **-/SET** situées sur le volant.

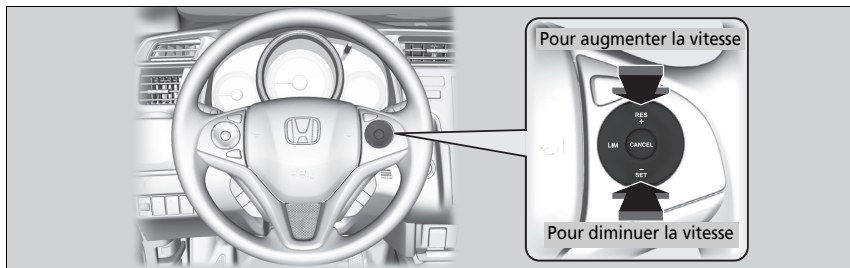

- À chaque pression de la touche, la vitesse du véhicule augmente ou diminue par incréments d'environ 1 km/h.
- Si la touche est maintenue enfoncée, la vitesse du véhicule augmente ou diminue par incréments d'environ 10 km/h.

■ Pour annuler

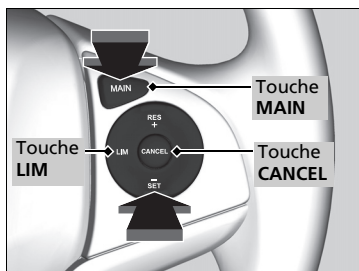

Pour annuler le régulateur de vitesse, effectuer l'une des actions suivantes :

- Appuyer sur la touche **CANCEL**.
- Appuyer sur la touche **MAIN**.
- Appuyer sur la touche **LIM**.
- Enfoncer la pédale de frein.

Modèles avec boîte de vitesses manuelle

- Enfoncer la pédale d'embrayage pendant au moins cinq secondes.

Le témoin du régulateur de vitesse et la vitesse réglée affichée s'éteignent.

▣ Réglage de la vitesse du véhicule

Il est possible de définir la vitesse du véhicule à l'aide de la touche **-/SET** située au niveau du volant lorsque la vitesse est réglée avec les pédales de frein et d'accélérateur.

▣ Pour annuler

Reprise de la vitesse réglée précédemment :

Une fois le régulateur de vitesse annulé, il est encore possible de revenir à la vitesse réglée précédemment en appuyant sur la touche **RES/+** tout en conduisant à une vitesse d'au moins 30 km/h.

Il n'est pas possible de régler une vitesse ou de reprendre une vitesse précédente dans les situations suivantes :

- Lorsque la vitesse du véhicule est inférieure à 30 km/h
- Lorsque la touche **MAIN** est désactivée

Lorsque la vitesse du véhicule est égale ou inférieure à 25 km/h, le régulateur de vitesse s'annule automatiquement.

Limiteur de vitesse réglable

Ce dispositif permet de régler une vitesse maximale qui ne peut être dépassée, même en enfonçant la pédale d'accélérateur.

La limite de vitesse du véhicule est réglable entre 30 km/h et 250 km/h environ.

Comment l'utiliser

Le témoin est allumé sur le tableau de bord
Le limiteur de vitesse réglable est prêt à l'utilisation.

■ Appuyer sur la touche **MAIN** au volant

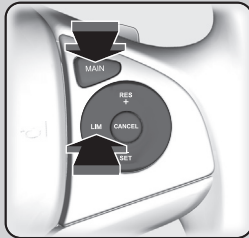

Si un autre témoin s'allume, appuyer sur la touche **LIM** pour passer au limiteur de vitesse réglable.

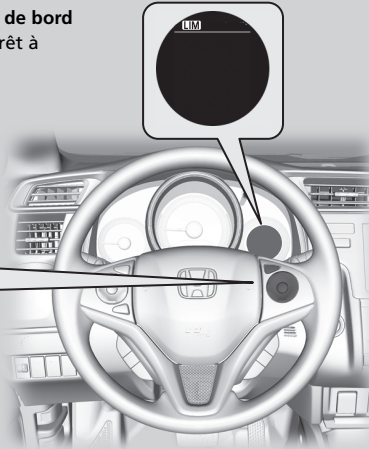

⚠ Limiteur de vitesse réglable

⚠ ATTENTION

Le limiteur de vitesse réglable a des limites. Il est de la responsabilité du conducteur de régler la vitesse du véhicule afin de respecter la limite de vitesse réelle et de conduire le véhicule en toute sécurité.

⚠ ATTENTION

Ne pas appuyer sur la pédale d'accélérateur plus que nécessaire. Maintenir une position appropriée sur la pédale d'accélérateur en fonction de la vitesse du véhicule.

Il est possible que le limiteur de vitesse réglable ne puisse conserver la vitesse réglée dans une descente. Si ceci se produit, ralentir en appuyant sur la pédale de frein.

Lorsque le conducteur n'utilise pas le limiteur de vitesse réglable : désactiver le limiteur de vitesse réglable en appuyant sur la touche **MAIN**.

Il n'est pas possible d'utiliser le limiteur de vitesse réglable et le régulateur de vitesse ou le limiteur de vitesse intelligent* en même temps.

Modèles avec boîte de vitesses manuelle

Lorsque le moteur ralentit, essayer de rétrograder.

■ Pour fixer la limite de vitesse

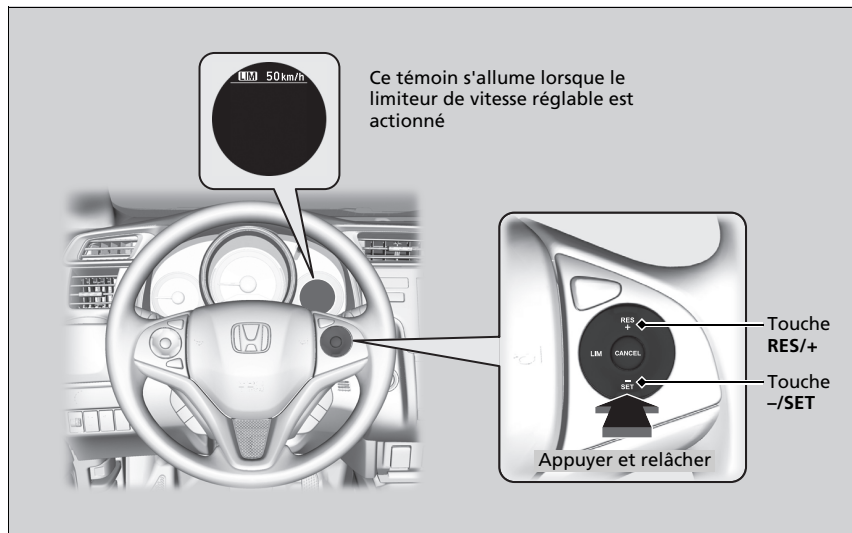

- Retirer le pied de la pédale et appuyer sur la touche **-/SET** lorsque la vitesse de croisière est atteinte. Aussitôt la touche **-/SET** relâché, la limite de vitesse est fixée et le limiteur de vitesse réglable est activé. La limite de vitesse s'affiche.
- Il est possible de régler la limite de vitesse réglée en appuyant sur la touche **RES/+**.

▣ Pour fixer la limite de vitesse

Si le réglage de la limite de vitesse s'effectue en conduisant à moins de 30 km/h, la limite de vitesse est réglée sur 30 km/h.

Le signal sonore se déclenche et la limite de vitesse affichée clignote si la vitesse du véhicule dépasse la limite de 3 km/h ou plus dans une descente abrupte.

Le limiteur de vitesse réglable se règle sur la vitesse actuelle si elle est supérieure à la limite de vitesse préalablement réglée lorsque la touche **RES/+** est actionnée.

Pour régler la limite de vitesse

Augmenter ou diminuer la limite de vitesse du véhicule à l'aide des touches **RES/+** ou **-/SET** situées sur le volant.

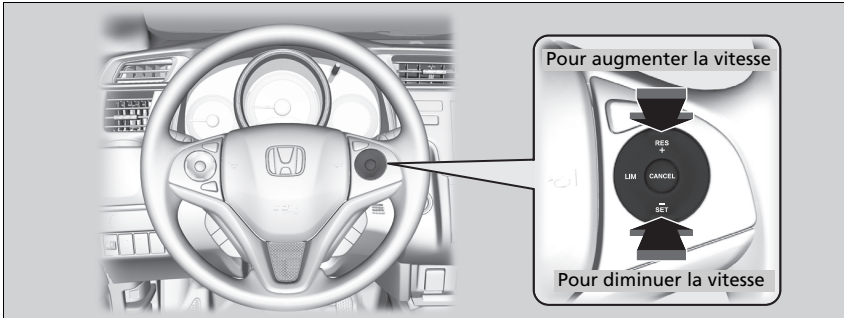

- À chaque pression de la touche, la limite de vitesse augmente ou diminue par incréments d'environ 1 km/h.
- Si vous maintenez le bouton enfoncé, la limite de vitesse augmente ou diminue par incréments de 10 km/h toutes les 0,5 secondes jusqu'à ce que la limite du système soit atteinte.
- Le véhicule accélère ou décélère jusqu'à ce que la limite de vitesse soit atteinte.

Dépassement momentané de la limite de vitesse

La limite de vitesse peut être dépassée en enfonçant complètement la pédale d'accélérateur.

- ▶ La limite de vitesse affichée clignote.
Le signal sonore retentit une fois que la limite de vitesse a été dépassée.

⊠ Dépassement momentané de la limite de vitesse

Le signal sonore retentit lorsque la vitesse du véhicule dépasse la limite de vitesse programmée et que la pédale d'accélération est complètement enfoncée.

Le limiteur de vitesse réglable se remet à fonctionner dès que la vitesse du véhicule est inférieure à la limite de vitesse réglée.

Pour annuler

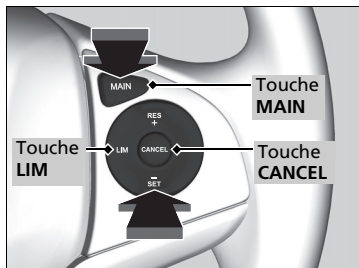

Pour annuler le limiteur de vitesse réglable, effectuer l'une des actions suivantes :

- Appuyer sur la touche **CANCEL**.
- Appuyer sur la touche **MAIN**.
- Appuyer sur la touche **LIM**.

►► Pour annuler

Le limiteur de vitesse réglable se transforme en régulateur de vitesse lorsque la touche **LIM** est enfoncée.

Modèles avec limiteur de vitesse intelligent

Le limiteur de vitesse réglable se transforme en limiteur de vitesse intelligent lorsque la touche **LIM** est enfoncée.

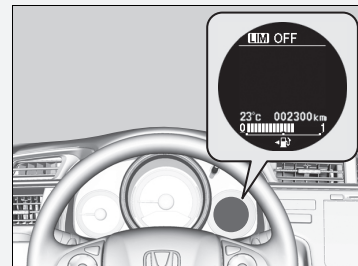

Si le système présente une anomalie lors de l'utilisation du limiteur de vitesse réglable, le signal sonore se fait entendre et le témoin **ARRET** s'allume. Le limiteur de vitesse réglable est désactivé.

Modèles avec système de reconnaissance des panneaux de signalisation

Limiteur de vitesse intelligent

Règle automatiquement la limite de vitesse détectée par le système de reconnaissance des panneaux de signalisation (TSR). La limite de vitesse ne peut pas être dépassée, même si la pédale d'accélérateur est enfoncée. Si vous appuyez à fond sur l'accélérateur, vous pouvez dépasser la limite de vitesse.

🚩 **Système de reconnaissance des panneaux de signalisation*** P. 436

🚩 Limiteur de vitesse intelligent

⚠ ATTENTION

Le limiteur de vitesse intelligent a des limites. Le limiteur de vitesse intelligent peut se définir lui-même sur une vitesse supérieure ou inférieure à la vitesse limite réelle ou peut ne pas fonctionner, en particulier lorsque le système de reconnaissance des panneaux de signalisation ne fonctionne pas correctement ou qu'une route ne comporte aucun panneau de limite de vitesse. Il est toujours de votre responsabilité de régler la vitesse du véhicule afin de respecter la limite de vitesse réelle et de conduire le véhicule en toute sécurité.

En fonction de la pression appliquée sur la pédale d'accélérateur, le véhicule va accélérer jusqu'à ce qu'il atteigne la vitesse identifiée par le système de reconnaissance des panneaux de signalisation.

Comment l'utiliser



Le témoin est allumé sur le tableau de bord
Le limiteur de vitesse intelligent est prêt à l'utilisation.

■ Appuyer sur la touche **MAIN** au volant

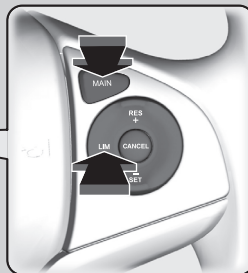

Si un autre témoin s'allume, appuyer sur la touche **LIM** pour passer au limiteur de vitesse intelligent.

Limiteur de vitesse intelligent

Ce système est conçu pour détecter les panneaux qui suivent les normes de la convention de Vienne. Il est possible que le système ne détecte pas tous les panneaux, mais aucun panneau se trouvant sur le bord de la route ne soit être ignoré. Le système ne fonctionne pas avec la signalisation de tous les pays, ni dans tous les cas.

☒ **Système de reconnaissance des panneaux de signalisation*** P. 436

Si le limiteur de vitesse intelligent est réglé sur la mauvaise limite de vitesse, essayer l'une des solutions suivantes :
Pour annuler

- Appuyer sur la touche **CANCEL**.
- Appuyer sur la touche **MAIN**.
- Appuyer sur la touche **LIM**.

Pour dépasser la limite de vitesse temporairement

- Enfoncer complètement la pédale d'accélérateur.

Il est possible que le limiteur de vitesse intelligent ne puisse conserver la vitesse réglée dans une descente. Si ceci se produit, ralentir en appuyant sur la pédale de frein.

Lorsque le limiteur de vitesse intelligent n'est pas utilisé, éteindre le limiteur de vitesse intelligent en appuyant sur la touche **MAIN**.

Il n'est pas possible d'utiliser le limiteur de vitesse intelligent et le régulateur de vitesse ou le limiteur de vitesse réglable en même temps.

Pour fixer la limite de vitesse



- Aussitôt la touche -/SET ou la touche RES/+ relâchée, le limiteur de vitesse intelligent est réglé sur la limite de vitesse détectée par le système de reconnaissance des panneaux de signalisation (TSR). La limite de vitesse s'affiche.

►► Limiteur de vitesse intelligent

Modèles avec boîte de vitesses manuelle

Lorsque le moteur ralentit, essayer de rétrograder.

Ne pas utiliser le limiteur de vitesse intelligent dans les zones où les unités de mesure diffèrent de celles utilisées par le limiteur de vitesse intelligent.

Véhicule type conduite à droite

Changer la mesure affichée du réglage de la vitesse du véhicule afin d'utiliser les mêmes unités que les zones de conduite.

► Fonctions personnalisées P. 129

►► Pour fixer la limite de vitesse

Si le limiteur de vitesse intelligent est réglé alors que la limite de vitesse détectée par le système de reconnaissance des panneaux de signalisation (TSR) est inférieure à 30 km/h, les fonctions de limitation de vitesse et d'avertissement peuvent basculer en mode pause.

Si la vitesse du véhicule est supérieure à la limite de vitesse détectée par le système de reconnaissance des panneaux de signalisation (TSR), le véhicule décélère lentement jusqu'à atteindre la limite de vitesse ou moins. Si nécessaire, ralentir en appuyant sur la pédale de frein. Et le signal sonore retentit et la limite de vitesse affichée clignote si la vitesse du véhicule dépasse la limite de 3 km/h ou plus.

■ **Lorsque le système de reconnaissance des panneaux de signalisation (TSR) détecte un nouveau panneau de signalisation de limite de vitesse**

Le limiteur de vitesse intelligent est réglé sur la nouvelle limite de vitesse détectée par le système de reconnaissance des panneaux de signalisation (TSR).

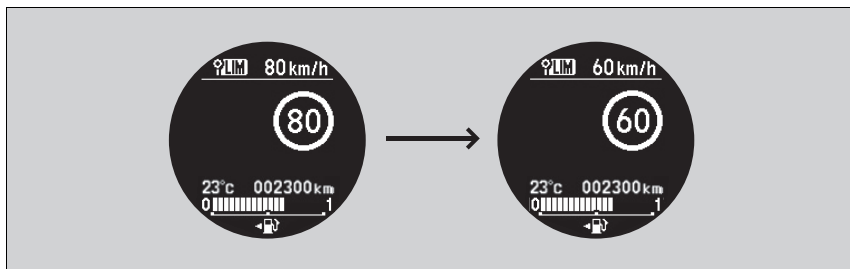

■ **Les fonctions de limitation de vitesse et d'avertissement peuvent passer en mode pause s'il n'y a pas de panneau de signalisation de limite de vitesse sur l'écran du système de reconnaissance des panneaux de signalisation (TSR) lorsque :**

- La fin d'une limite de vitesse ou autre est détectée.
- Votre véhicule entre/sort d'une autoroute ou d'une voie rapide.
- Le véhicule prend un virage, clignotant activé, pour changer de direction à une intersection.

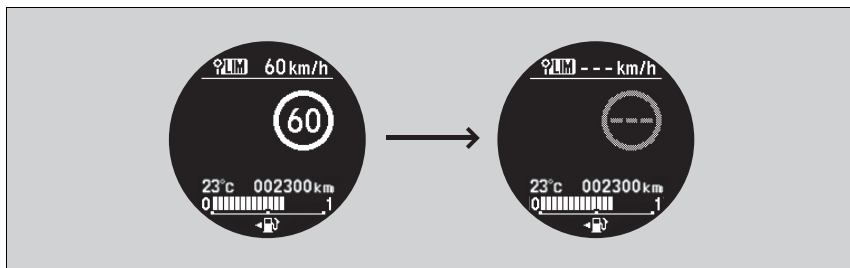

▶▶ Pour fixer la limite de vitesse

Le limiteur de vitesse intelligent peut également passer en mode pause lorsque le système de reconnaissance des panneaux de signalisation (TSR) détecte uniquement des panneaux de signalisation de limite de vitesse complémentaires.

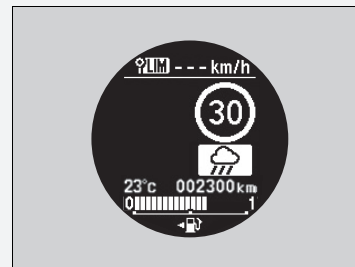

- Lorsque le système de reconnaissance des panneaux de signalisation (TSR) détecte le panneau de signalisation de limite de vitesse alors que le limiteur de vitesse intelligent est mis en pause

Les fonctions de limitation de vitesse et d'avertissement sont rétablies automatiquement.

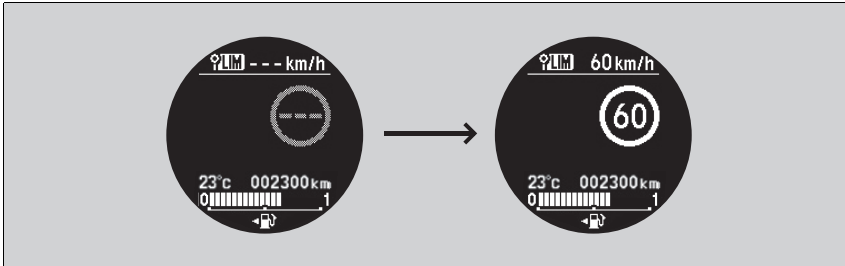

- Lorsque le système de reconnaissance des panneaux de signalisation (TSR) ne détecte pas le panneau de signalisation de limite de vitesse pendant un moment alors que le limiteur de vitesse intelligent est activé

Pendant la conduite, lorsque le système de reconnaissance des panneaux de signalisation (TSR) ne détecte aucun panneau de signalisation de limite de vitesse, le système de reconnaissance des panneaux de signalisation (TSR) peut n'afficher aucune limite de vitesse. Cependant, les fonctions du limiteur de vitesse intelligent continuent.

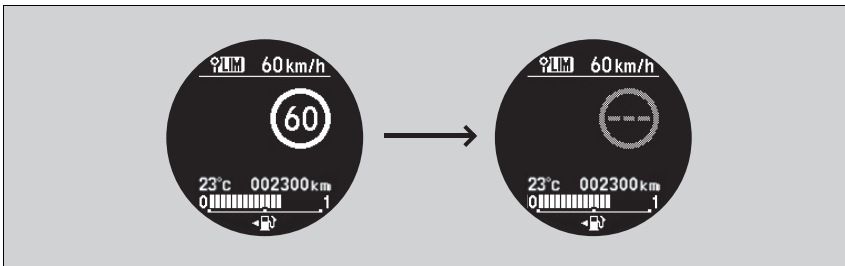

■ Pour régler la limite de vitesse

Augmenter ou diminuer la limite de vitesse du véhicule à l'aide des touches **RES/+** ou **-/SET** situées sur le volant.

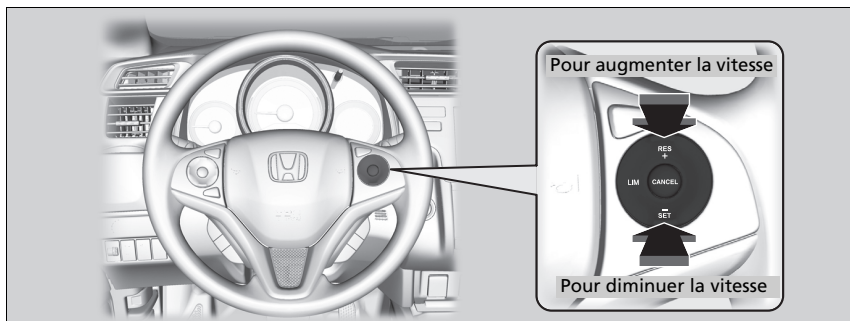

- À chaque pression de la touche, la limite de vitesse augmente ou diminue par incréments d'environ 1 km/h.
- Il est possible d'augmenter la limite de vitesse de +10 km/h sur la base de la limite de vitesse que le système de reconnaissance des panneaux de signalisation (TSR) détecte.
- Il est possible de diminuer la limite de vitesse de -10 km/h sur la base de la limite de vitesse que le système de reconnaissance des panneaux de signalisation (TSR) détecte.
- Vous pouvez accélérer jusqu'à atteindre la vitesse définie. Si la vitesse du véhicule est supérieure à la limite de vitesse détectée par le système de reconnaissance des panneaux de signalisation, le véhicule décélère lentement jusqu'à atteindre la limite de vitesse.

■ Dépassement momentané de la limite de vitesse

La limite de vitesse peut être dépassée en enfonçant complètement la pédale d'accélérateur.

- La limite de vitesse affichée clignote.

Le signal sonore retentit une fois que la limite de vitesse a été dépassée.

►► Pour régler la limite de vitesse

Un écart inférieur ou supérieur à la limite de vitesse est automatiquement remis à zéro lorsque le système de reconnaissance des panneaux de signalisation (TSR) détecte un nouveau panneau de signalisation de limite de vitesse.

Il n'est pas possible de diminuer la limite de vitesse à moins de 30 km/h.

►► Dépassement momentané de la limite de vitesse

Le signal sonore retentit lorsque la vitesse du véhicule dépasse la limite de vitesse programmée et que la pédale d'accélération est complètement enfoncée.

Le limiteur de vitesse intelligent se remet à fonctionner dès que la vitesse du véhicule est inférieure à la limite de vitesse de consigne.

Pour annuler

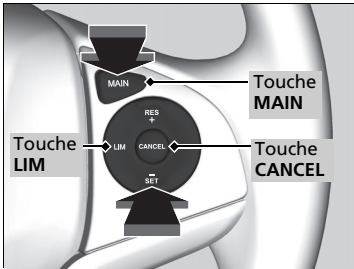

Pour annuler le limiteur de vitesse intelligent, effectuer l'une des actions suivantes :

- Appuyer sur la touche **CANCEL**.
- Appuyer sur la touche **MAIN**.
- Appuyer sur la touche **LIM**.

►► Pour annuler

Le limiteur de vitesse intelligent se transforme en régulateur de vitesse lorsque la touche **LIM** est enfoncée.

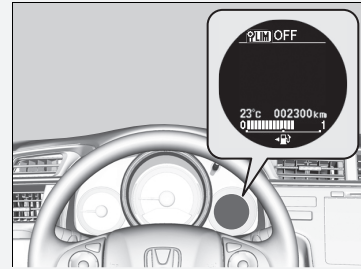

En cas de problème avec le système ou le système de reconnaissance des panneaux de signalisation (TSR) lors de l'utilisation du limiteur de vitesse intelligent, un signal sonore retentit et le témoin **OFF** s'allume. Le limiteur de vitesse intelligent est désactivé.

► **Système de reconnaissance des panneaux de signalisation** * P. 436

* Non disponible sur tous les modèles

Alerte anticollision frontale*

Prévient le conducteur en cas de détection d'une collision possible du véhicule avec celui qui le précède.

Si le système détecte une collision possible, il déclenche des alertes visuelles et sonores.

- ▶ Prendre les mesures appropriées pour éviter toute collision (freiner, changer de voie, etc.).

■ Fonctionnement du système

Le système peut signaler des collisions possibles lorsque la vitesse du véhicule dépasse 15 km/h.

Il est possible de choisir entre **Loin**, **Normal** ou **Proche** pour définir le moment de début de l'alerte :

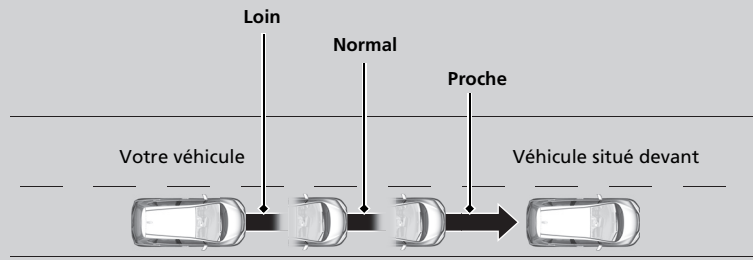

▶▶ Alerte anticollision frontale*

■ Rappels importants concernant la sécurité

L'alerte anticollision frontale ne peut pas détecter tous les objets se trouvant à l'avant du véhicule et pourrait ne pas détecter certains d'entre eux ; la précision du système varie en fonction du temps, de la vitesse et d'autres facteurs. L'alerte anticollision frontale ne comprend pas de fonction de freinage. Il relève toujours de la responsabilité du conducteur d'utiliser le véhicule de façon sécurisée et d'éviter les collisions.

Le conducteur peut modifier le réglage de la distance d'alerte anticollision frontale ou activer/désactiver le système.

▶ **Fonctions personnalisées** P. 129

La caméra est partagée avec le système d'alerte de franchissement de ligne (LDW), le système de reconnaissance des panneaux de signalisation (TSR) et le système de prise en charge des feux de route.

Pour le bon fonctionnement du système :

- Ne pas heurter la caméra ni la zone autour de la caméra lors du nettoyage du pare-brise.
- Maintenir le pare-brise supérieur propre. Essuyer les débris, ainsi que la glace et le gel.

Consulter un concessionnaire dans les cas suivants.

- La caméra ou la zone autour de la caméra est fortement choquée.
- La périphérie du pare-brise doit être réparée.

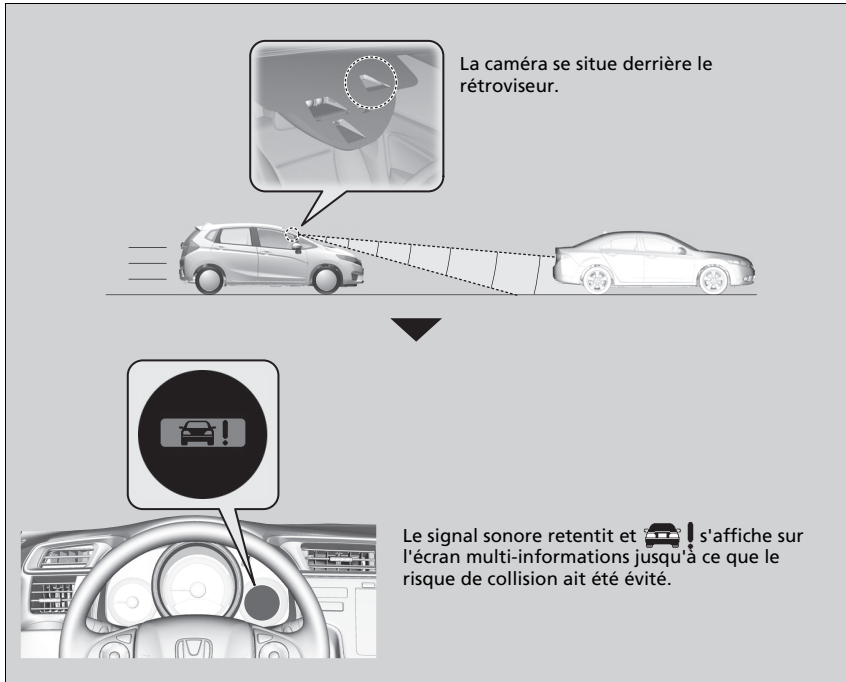

⚠ Alerte anticollision frontale *

N'appliquer aucune pellicule ni aucun objet sur le pare-brise car cela pourrait obstruer le champ de vision de la caméra d'alerte anticollision frontale.

Toute rayure, marque ou tout autre dommage sur le pare-brise dans le champ de vision de la caméra d'alerte anticollision frontale peut provoquer le dysfonctionnement du système. Dans ce cas, il est recommandé de remplacer le pare-brise par un pare-brise d'origine Honda. Réaliser des réparations mineures dans le champ de vision de la caméra ou installer un pare-brise de rechange provenant d'un autre fabricant peut également provoquer le dysfonctionnement du système.

Après avoir remplacé le pare-brise, demander à un concessionnaire de réétalonner la caméra. Un bon étalonnage de la caméra d'alerte anticollision frontale est indispensable pour que le système fonctionne correctement.

■ Arrêt automatique

Le système d'alerte anticollision frontale peut se couper automatiquement et le témoin  s'allume et reste affiché dans les cas suivants :

- La température au sein du circuit est élevée.
- Le pare-brise est obstrué par des saletés, de la boue, des feuilles, de la neige humide, etc.

Une fois que les conditions ayant entraîné l'arrêt du système d'alerte anticollision frontale se sont améliorées ou ont été éliminées (par nettoyage, par exemple), le système se remet en marche.

▶▶ Arrêt automatique

Pour contribuer à empêcher que des températures intérieures élevées entraînent l'arrêt du système de la caméra en stationnement, garer le véhicule à un emplacement ombragé ou orienter l'avant du véhicule dans la direction opposée au soleil.

En cas d'utilisation d'un pare-soleil réfléchissant, ne pas le laisser couvrir le logement de la caméra. Le fait de couvrir la caméra peut concentrer la chaleur sur celle-ci.

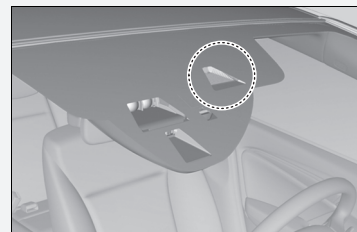

Si le système ne peut pas fonctionner :  s'affiche :

- Utiliser le système de chauffage et de refroidissement*/ système de commande de la climatisation* pour refroidir l'intérieur et, si nécessaire, le mode désembuage lorsque les vitres sont embruées.
- Commencer à conduire le véhicule pour abaisser la température du pare-brise, ce qui refroidit le pourtour de la caméra d'alerte anticollision frontale.

Si le système ne peut pas fonctionner :  s'affiche :

Garer le véhicule dans un endroit sûr. Essuyer les débris qui obstruent le pare-brise, puis reprendre la conduite. Si le symbole reste allumé, même après avoir conduit pendant un certain temps avec le pare-brise propre, faire vérifier votre véhicule par un concessionnaire.

■ Limites du système d'alerte anticollision frontale

Le système d'alerte anticollision frontale peut ne pas s'activer ou ne pas détecter un véhicule qui le précède, et peut s'activer même lorsque le conducteur sait qu'il y a un véhicule devant lui ou même alors qu'il n'y a aucun véhicule devant, dans les conditions suivantes.

Condition

- la distance par rapport au véhicule situé devant est trop courte.
- un véhicule se rabat devant vous à vitesse réduite et freine brutalement.
- un véhicule traverse brusquement devant vous.
- lorsque le véhicule ou celui qui le précède accélère rapidement.
- le véhicule suit une moto, un véhicule de petite taille ou un véhicule unique comme un tracteur.
- lors d'une conduite hors route ou sur une route de montagne ou une route sinueuse pendant une période prolongée empêchant la caméra de détecter correctement un véhicule à l'avant.
- des piétons ou des animaux se trouvent devant le véhicule.
- en cas de mauvais temps (pluie, brouillard, etc.).
- une charge lourde à l'arrière ou des modifications apportées à la suspension font pencher le véhicule.
- une condition de pneumatique anormale est détectée (taille incorrecte, pneu crevé, etc.).
- lorsque le pare-brise est obstrué par des saletés, de la boue, des feuilles, de la neige humide, etc..
- lorsque la température à l'intérieur du système est élevée.
- en cas de passage soudain de l'ombre à la lumière ou vice-versa comme une entrée ou une sortie de tunnel.
- le soleil est bas/directement en face (par ex. à l'aube ou au crépuscule).
- lorsque le pare-brise est sale ou flou.
- lorsque des lampadaires sont pris pour les feux arrière d'un véhicule précédant celui-ci.
- lors d'une conduite de nuit, le véhicule suivi roule avec une ampoule de phare arrière grillée.
- en cas de conduite à l'ombre des arbres, des bâtiments, etc..
- lorsque le véhicule tracte une remorque.

Alerte de franchissement de ligne (LDW)*

Prévient le conducteur lorsque le système détecte un franchissement involontaire possible des marquages de voie gauches ou droits.

Fonctionnement du système

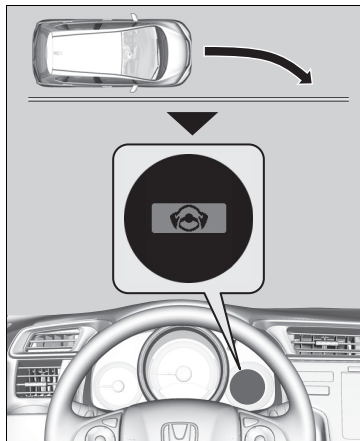

Si le véhicule passe trop près des marquages gauches ou droits sans qu'un clignotant n'ait été activé, le système d'alerte de franchissement de ligne (LDW) émet des alertes sonores et visuelles.

Le signal sonore retentit et le message  apparaît sur l'écran multi-informations pour signaler qu'il faut prendre les dispositions appropriées.

Activation du système

Le système commence à rechercher les marquages de voie lorsque toutes les conditions suivantes sont réunies :

- La vitesse du véhicule est supérieure à 72 km/h.
- Le véhicule se trouve sur une route droite ou légèrement sinueuse.
- Les clignotants sont éteints.
- La pédale de frein n'est pas enfoncée.

⚠ Alerte de franchissement de ligne (LDW)*

Rappels importants concernant la sécurité

Comme tous les systèmes d'aide, le système d'alerte de franchissement de ligne (LDW) a ses limites.

Dépendre excessivement du système d'alerte de franchissement de ligne (LDW) peut entraîner une collision. Il relève toujours de la responsabilité du conducteur de maintenir le véhicule au sein de sa voie.

Le système d'alerte de franchissement de ligne (LDW) prévient uniquement le conducteur en cas de détection d'une dérive hors de la voie sans clignotant. Le système d'alerte de franchissement de ligne (LDW) peut ne pas détecter tous les marquages de voie ou tous les franchissements de ligne ; la précision varie en fonction du temps, de la vitesse et de l'état du marquage de voie. Il relève toujours de la responsabilité du conducteur d'utiliser le véhicule de façon sécurisée et d'éviter les collisions.

L'alerte de franchissement de ligne (LDW) peut ne pas fonctionner correctement dans certaines circonstances :

⚠ Conditions et limitations de l'alerte de franchissement de ligne (LDW) P. 434

⚠ Activation du système

Le système d'alerte de franchissement de ligne (LDW) peut s'arrêter automatiquement et le témoin  s'allume et reste allumé.

⚠ Témoins P. 103

Caméra du système d'alerte de franchissement de ligne (LDW)

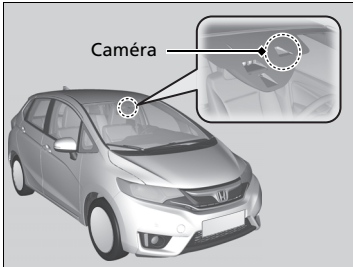

La caméra se situe derrière le rétroviseur.

Système d'alerte de franchissement de ligne (LDW) activé et désactivé

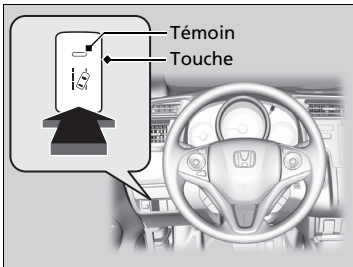

Appuyer sur la touche du système d'alerte de franchissement de ligne (LDW) pour activer et désactiver le système.

- Le témoin de la touche s'allume lorsque le système est activé.

Caméra du système d'alerte de franchissement de ligne (LDW)

Ne jamais appliquer un film ou fixer un objet sur le pare-brise, au risque de gêner le champ de vision de la caméra du système d'alerte de franchissement de ligne (LDW). Toute rayure, marque ou autre dommage sur le pare-brise dans le champ de vision de la caméra du système d'alerte de franchissement de ligne (LDW) peut provoquer le dysfonctionnement du système. Dans ce cas, il est recommandé de remplacer le pare-brise par un pare-brise d'origine Honda. Réaliser des réparations mineures dans le champ de vision de la caméra ou installer un pare-brise de rechange provenant d'un autre fabricant peut également provoquer le dysfonctionnement du système. Après avoir remplacé le pare-brise, demander à un concessionnaire de réétalonner la caméra. Un bon étalonnage de la caméra du système d'alerte de franchissement de ligne (LDW) est indispensable pour que le système fonctionne correctement.

Ne pas placer un objet sur la partie supérieure du tableau de bord. Il peut se réfléchir sur le pare-brise et empêcher le système de détecter correctement les lignes de délimitation des voies.

Pour contribuer à empêcher que des températures intérieures élevées entraînent l'arrêt du système de la caméra en stationnement, garer le véhicule à un emplacement ombragé ou orienter l'avant du véhicule dans la direction opposée au soleil.

En cas d'utilisation d'un pare-soleil réfléchissant, ne pas le laisser couvrir le logement de la caméra. Le fait de couvrir la caméra peut concentrer la chaleur sur celle-ci.

■ Conditions et limitations de l'alerte de franchissement de ligne (LDW)

Le système risque de ne pas détecter correctement le marquage des voies et la position de votre véhicule dans certaines conditions. Quelques exemples de ces circonstances sont répertoriés ci-dessous.

■ Conditions environnementales

- Conduite par mauvais temps (pluie, brouillard, neige, etc.).
- Un passage soudain de l'ombre à la lumière, ou inversement, comme lors d'une entrée ou d'une sortie de tunnel.
- Il existe peu de contraste entre le marquage des voies et la surface de la chaussée.
- Conduite lorsque le soleil est bas (par ex. à l'aube ou au crépuscule).
- Une forte lumière est réfléchiée sur la chaussée.
- Conduite à l'ombre des arbres, des bâtiments, etc.
- Les ombres des objets adjacents sont parallèles au marquage des voies.
- Les objets ou structures sur la chaussée sont confondus avec des lignes de marquage.
- Reflets sur le pare-brise dans l'habitacle.

☒ Caméra du système d'alerte de franchissement de ligne (LDW)

Si le message  apparaît :

- Utiliser le système de chauffage et de refroidissement* / système de commande de la climatisation* pour refroidir l'intérieur et, si nécessaire, le mode désembuage lorsque les vitres sont embuées.
- Commencer à conduire le véhicule pour abaisser la température du pare-brise, ce qui refroidit le pourtour de la caméra du système d'alerte de franchissement de ligne (LDW).

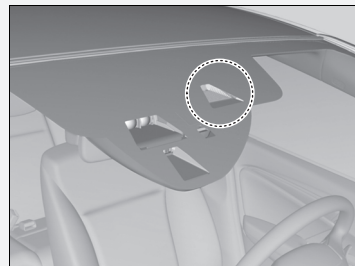

Si le message  apparaît :

Garer le véhicule dans un endroit sûr. Essuyer les débris qui obstruent le pare-brise, puis reprendre la conduite. Si le message reste allumé, même après avoir conduit pendant un certain temps le pare-brise propre, faire vérifier votre véhicule par un concessionnaire.

■ Conditions difficiles sur la route

- Conduite sur chaussée enneigée ou humide (marquage au sol masqué, traces de véhicules, reflet des feux, éclaboussures de la route, contraste élevé).
- Conduite sur une route avec des marquages temporaires.
- Plusieurs marquages ou des marquages différents ou presque effacés sont visibles sur la chaussée en raison de travaux ou d'anciens marquages de voie.
- La chaussée présente des marquages fusionnés, fractionnés ou se croisant (comme à un carrefour ou à un passage piéton).
- Les marquages de voie sont extrêmement étroits, larges ou changeants.
- Le véhicule qui précède roule à proximité du marquage des voies.
- La route est vallonnée ou le véhicule s'approche d'un sommet de côte.
- Conduite sur des routes irrégulières ou sans revêtement, ou sur des surfaces accidentées.
- Lorsque des objets sur la route (trottoir, rail de protection, pylônes, etc.) sont reconnus comme lignes blanches (ou jaunes).
- Lors de la conduite sur des routes avec des lignes doubles.

■ Conditions de fonctionnement du véhicule

- Les verres des phares sont sales ou les phares ne sont pas bien réglés.
- L'extérieur du pare-brise est taché ou obstrué par des saletés, de la boue, des feuilles, de la neige humide, etc.
- Le pare-brise est embué à l'intérieur.
- La température de la caméra est trop élevée.
- Mauvais état des pneus ou des roues (taille incorrecte, taille ou construction non homogène, pneus sous ou surgonflés, roue galette*, etc.).
- Le véhicule est incliné en raison d'une charge lourde ou de modifications de la suspension.
- lorsque les pneumatiques sont équipés de chaînes à neige.

* Non disponible sur tous les modèles

Système de reconnaissance des panneaux de signalisation *

Il rappelle au conducteur les informations concernant la signalisation routière (telle que la limite de vitesse actuelle ou l'interdiction de doubler) que le véhicule vient de passer et les affiche sur l'écran multi-informations interactif.

Fonctionnement du système

Lorsque la caméra située derrière le rétroviseur capture des panneaux de signalisation en cours de conduite, le système affiche ceux qui sont reconnus comme s'appliquant à votre véhicule. Le symbole du panneau s'affiche pendant un certain temps, puis jusqu'à ce que le véhicule ait dépassé une durée et une distance prédéterminées.

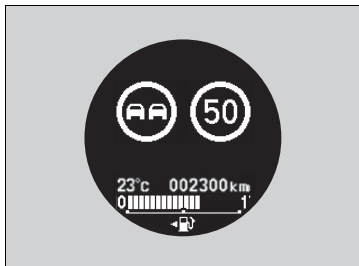

Le symbole du panneau peut également changer ou disparaître dans les cas suivants :

- La fin d'une limite de vitesse ou autre est détectée.
- Votre véhicule entre/sort d'une autoroute ou d'une voie rapide.
- Le véhicule prend un virage, clignotant activé, pour changer de direction à une intersection.

►► Système de reconnaissance des panneaux de signalisation *

Ce système est conçu pour détecter les panneaux qui suivent les normes de la convention de Vienne. Il est possible que le système n'affiche pas tous les panneaux, mais aucun panneau se trouvant sur le bord de la route ne sera ignoré. Le système de reconnaissance des panneaux de signalisation est conçu pour fournir une simple assistance lors de la conduite. Il incombe au conducteur de faire attention aux conditions de circulation et de respecter le code de la route. Certaines conditions, telles que celles ci-dessous, risquent de perturber le bon fonctionnement du système.

- La partie supérieure du pare-brise est embuée ou givrée, ou est bloquée par de la saleté, de la boue, des feuilles, de la neige humide, etc.
- De la condensation se forme sur le pare-brise.

Pendant la conduite, et lorsqu'aucun panneau n'est détecté, on peut également voir l'écran ci-dessous :

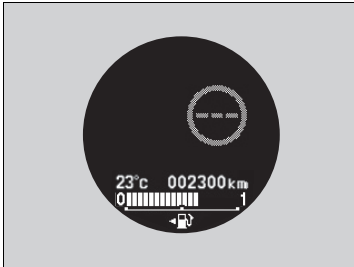

Condition

- Le panneau est couvert de poussière, de neige, ou de glace.
- la luminosité ambiante est trop faible.
- par mauvais temps (pluie, brouillard, neige, etc.).
- panneaux effacés.
- panneaux se trouvant dans des virages.
- panneaux tournés ou endommagés.
- panneaux cachés ou mal positionnés.
- lorsque le pare-brise est obstrué par des saletés, de la boue, des feuilles, de la neige humide, etc..
- lorsque la température à l'intérieur du système est élevée.
- en cas de passage soudain de l'ombre à la lumière ou vice-versa comme une entrée ou une sortie de tunnel.
- le soleil est bas/directement en face (par ex. à l'aube ou au crépuscule).
- lorsque le pare-brise est sale ou flou.
- en cas de conduite à l'ombre des arbres, des bâtiments, etc.

✘Système de reconnaissance des panneaux de signalisation*

Si le système ne peut pas fonctionner :  s'affiche :

- Utiliser le système de chauffage et de refroidissement*/ système de commande de la climatisation* pour refroidir l'intérieur et, si nécessaire, le mode désembuage lorsque les vitres sont embuées.
- Commencer à conduire le véhicule pour abaisser la température du pare-brise, ce qui refroidit le pourtour de la caméra du système.

Si le système ne peut pas fonctionner :  s'affiche :

Garer le véhicule dans un endroit sûr. Essuyer les débris qui obstruent le pare-brise, puis reprendre la conduite. Si le symbole reste allumé, même après avoir conduit pendant un certain temps avec le pare-brise propre, faire vérifier votre véhicule par un concessionnaire.

Si l'icône  apparaît en orange sur l'écran multi-informations interactif en cours de conduite, il est possible que le système ne fonctionne pas correctement. Faire contrôler le véhicule par un réparateur agréé.

Dans une situation ci-dessus, l'icône suivante peut également apparaître. Le système est provisoirement suspendu.

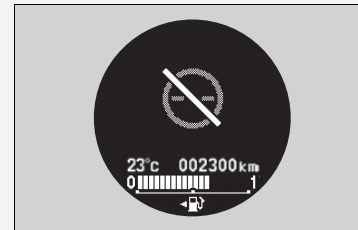

■ Panneaux affichés sur l'écran multi-informations interactif

Deux panneaux de signalisation peuvent être affichés simultanément côte à côte lors de la détection.

Le symbole du panneau de limite de vitesse apparaît dans la moitié droite du pare-brise. Le symbole d'interdiction de dépasser apparaît sur la gauche. Tout autre panneau de limite de vitesse basée sur la météo (pluie, neige, etc.) ou sur un laps de temps spécifique peut apparaître d'un côté ou de l'autre.

■ Lorsque le mode principal est sélectionné

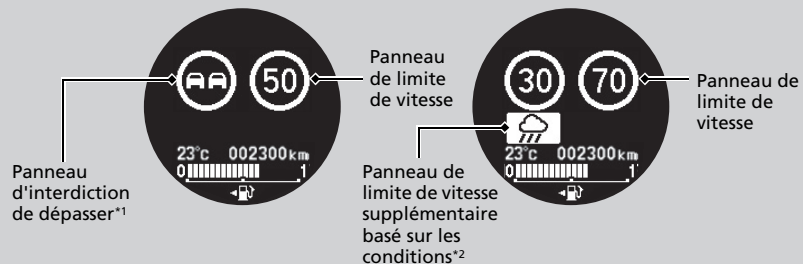

■ Lorsque le mode principal n'est pas sélectionné

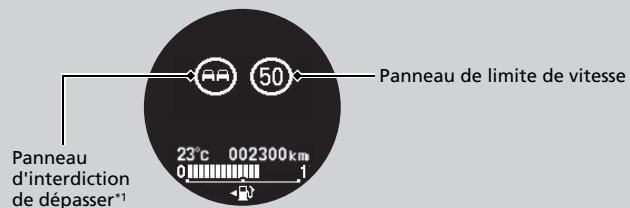

Selon la situation, *1 peut être remplacé par *2 ou *2 peut apparaître sur le côté droit.

■ **Sélection de l'affichage des panneaux lorsque le mode principal est désactivé**

Il est possible de continuer à afficher le symbole du panneau de signalisation de taille réduite sur l'écran multi-informations interactif même quand le mode principal n'est pas sélectionné.

➤ **Fonctions personnalisées** P. 129

Contrôle électronique de trajectoire (VSA)

Le système VSA aide à stabiliser le véhicule dans les virages lorsque le véhicule tourne trop ou pas assez. Il permet également de préserver l'adhérence sur des surfaces glissantes. Pour ce faire, il régule la puissance du moteur et serre les freins de manière appropriée.

Fonctionnement du système VSA

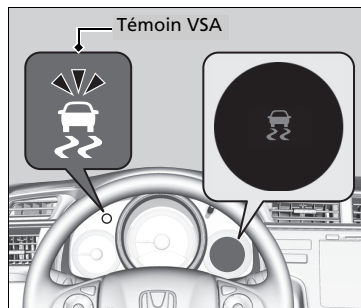

Lorsque le système VSA est activé, il est possible que le moteur ne réponde pas aux sollicitations de l'accélérateur. Un bruit en provenance du circuit hydraulique est également perceptible. Le témoin clignote.

⚠ Contrôle électronique de trajectoire (VSA)

Le système VSA peut ne pas fonctionner correctement si le type et la taille des pneumatiques ne sont pas identiques. S'assurer que la taille et le type des pneumatiques sont tous identiques et que la pression est conforme aux spécifications.

Lorsque le témoin VSA s'allume et reste allumé en cours de conduite, le système est probablement défectueux. Bien que cela n'affecte en rien la conduite normale du véhicule, il convient de faire immédiatement contrôler le véhicule par un concessionnaire.

Le système VSA ne peut pas améliorer la stabilité du véhicule dans toutes les situations de conduite et ne contrôle pas l'ensemble du système de freinage. Il convient de toujours conduire et négocier les virages à une vitesse adaptée aux conditions de conduite et de conserver une marge de sécurité suffisante.

Touche de désactivation du VSA

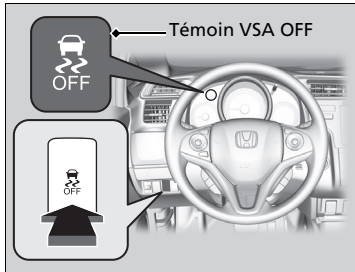

Ce bouton se trouve sur le panneau de commandes côté conducteur. Pour activer et désactiver partiellement le système VSA, appuyer sur le bouton et le maintenir enfoncé jusqu'à ce qu'un signal sonore retentisse.

La commande de traction cesse complètement de fonctionner, ce qui fait tourner les roues plus librement à vitesse lente. Le témoin de désactivation du VSA s'allume également.

Pour le réactiver, appuyer sur le bouton  (VSA **OFF**) jusqu'à ce qu'un signal sonore retentisse.

Le système VSA est activé à chaque mise en marche du moteur, même s'il était désactivé lors de la dernière utilisation du véhicule.

☒ Contrôle électronique de trajectoire (VSA)

Lorsque la touche  est enfoncée, le véhicule présente un freinage normal et une bonne adhérence dans les virages, mais la traction VSA et l'amélioration de la stabilité deviennent moins efficaces.

Dans certaines situations exceptionnelles, lorsque le véhicule s'est enfoncé dans la boue ou la neige peu profonde, il peut s'avérer plus facile de le dégager en désactivant temporairement le système VSA.

Lorsque la touche  est enfoncée, la fonction de commande de traction devient moins efficace. Cela permet aux roues de tourner plus librement à vitesse lente. Tenter uniquement de dégager le véhicule avec le système VSA désactivé lorsqu'il s'avère impossible de le dégager avec le système VSA activé.

Veiller à réactiver le système VSA aussitôt le véhicule dégagé. Nous déconseillons la conduite du véhicule lorsque le système VSA est désactivé.

Il est possible qu'un bruit de moteur émane du compartiment moteur au cours des contrôles du système, immédiatement après avoir démarré le moteur ou au cours de la conduite. Ceci est tout à fait normal.

Système d'assistance aux manœuvres agile

Applique un léger freinage sur chaque roue avant et arrière, selon les besoins, lorsque le conducteur tourne le volant, et contribue à soutenir la stabilité du véhicule et les performances en virage.

» Système d'assistance aux manœuvres agile

Le système d'assistance aux manœuvres agile ne peut pas améliorer la stabilité dans toutes les situations de conduite. Il convient de toujours conduire et négocier les virages à une vitesse adaptée aux conditions de conduite et de conserver une marge de sécurité suffisante.

Lorsque l'indicateur de système VSA s'allume et reste allumé pendant la conduite, le système d'assistance aux manœuvres agile ne s'active pas.

Un bruit peut provenir du compartiment moteur lorsque le système est activé. Ceci est tout à fait normal.

Système d'alerte de crevaison

Au lieu de mesurer directement la pression de chaque pneumatique, le système d'alerte de dégonflage du véhicule surveille et compare le rayon de roulement et les caractéristiques de rotation de chaque roue et pneumatique pendant la conduite afin de déterminer si un ou plusieurs pneumatiques sont sous-gonflés de façon significative. Cela entraîne l'activation du témoin du système d'avertissement de perte de pression/d'alerte de crevaison et l'affichage d'un message sur l'écran multi-informations.

Étalonnage du système d'alerte de dégonflage

Démarrer l'étalonnage du système d'alerte de dégonflage dans chacun des cas suivants :

- Réglage de la pression d'un ou plusieurs pneus.
- Permutation des pneumatiques.
- Remplacement d'un ou plusieurs pneumatiques.

Avant d'étalonner le système d'alerte de dégonflage :

- Régler la pression des pneus à froid sur l'ensemble des quatre pneus.

S'assurer que :

- Le véhicule est complètement arrêté.

Modèles avec boîte de vitesses manuelle

- Le frein de stationnement est serré.

Modèles avec transmission à variation continue

- Le levier de vitesses est en position **P**.

Tous les modèles

- Contacteur d'allumage sur MARCHE **II***1.

*1 : les modèles équipés du système d'accès sans clé ont une touche **ENGINE START/STOP** au lieu d'un contacteur d'allumage.

* Non disponible sur tous les modèles

⚠ Système d'alerte de crevaison

Le système ne surveille pas les pneumatiques pendant la conduite à faible vitesse.

Les conditions telles que des températures ambiantes faibles ou des changements d'altitude affectent directement la pression des pneus et peuvent entraîner l'activation du témoin du système d'avertissement de perte de pression/d'alerte de crevaison.

La pression des pneus appliquée et contrôlée :

- Par temps chaud peut devenir insuffisante par temps froid.
 - Par temps froid peut devenir excessive par temps chaud.
- Le témoin de basse pression des pneus ne s'allume pas en cas de gonflage excessif.

Le système d'alerte de crevaison peut ne pas fonctionner correctement si le type et la taille des pneumatiques ne sont pas identiques.

Veiller à utiliser des pneumatiques de type et de taille identiques.

⚠ Contrôle et entretien des pneumatiques P. 508

Le témoin du système d'avertissement de perte de pression d'alerte de crevaison peut s'allumer avec un peu de retard ou ne pas s'allumer dans les conditions suivantes :

- accélérations et décélérations rapides, ou de braquage du volant.
- conduite sur routes enneigées ou glissantes.
- utilisation de chaînes à neige.

Le témoin du système d'avertissement de perte de pression/d'alerte de crevaison peut s'allumer dans les conditions suivantes :

- une roue galette* est utilisée.
- les pneumatiques sont soumis à une charge plus importante et moins bien répartie, telle que lors de la traction d'une remorque, que pendant le calibrage.
- utilisation de chaînes à neige.

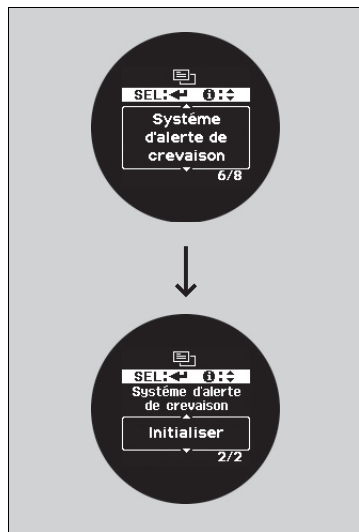

Il est possible d'étalonner le système à partir des fonctions personnalisées de l'écran multi-informations.

1. Appuyer sur la touche ▲(i)/▼ jusqu'à ce que la fonction (personnaliser les réglages) apparaisse à l'écran, puis appuyer sur la touche **SEL/RESET**.
2. Appuyer sur la touche ▲(i)/▼ jusqu'à ce que le message **Système d'alerte de dégonflage** s'affiche à l'écran, puis appuyer sur la touche **SEL/RESET**.
 - L'affichage passe à l'écran de personnalisation des réglages, qui permet de sélectionner **Annuler** ou **Initialiser**.
3. Appuyer sur la touche ▲(i)/▼ et sélectionner **Initialiser**, puis appuyer sur la touche **SEL/RESET**.
 - L'écran **Terminé** s'affiche, puis l'affichage revient à l'écran de personnalisation des réglages.
4. Appuyer sur la touche ▲(i)/▼ jusqu'à ce que (Quitter) apparaisse à l'écran, puis appuyer sur la touche **SEL/RESET**.
 - L'affichage revient à l'écran normal.
 - Le processus d'étalonnage se termine automatiquement.

►► Etalonnage du système d'alerte de dégonflage

- Le système d'avertissement de perte de pression ne peut pas être étalonné si une roue galette* est montée.
- Le processus d'étalonnage nécessite environ 30 minutes de conduite à une vitesse comprise entre 40–100 km/h.
- Pendant cette période, si le contacteur d'allumage*1 est activé et que le véhicule ne se déplace pas dans les 45 secondes, le témoin de basse pression des pneus s'allume brièvement. Ceci est normal et indique que le processus d'étalonnage n'est pas encore terminé.

Si des chaînes à neige sont montées, les déposer avant de procéder à l'étalonnage du système d'alerte de dégonflage.

Si le témoin du système d'avertissement de perte de pression/d'alerte de crevaison s'allume alors que des pneus de dimensions normales et bien gonflés sont montés, faire contrôler le véhicule par un concessionnaire.

Il est recommandé de remplacer les pneus par des pneus de même marque, même modèle et mêmes dimensions que les originaux. Consulter un concessionnaire pour plus de détails.

*1 : les modèles équipés du système d'accès sans clé ont une touche **ENGINE START/STOP** au lieu d'un contacteur d'allumage.

Réglage de la distribution des phares

La conduite à droite de la route d'un véhicule de type conduite à droite, ou la conduite à gauche de la route d'un véhicule de type conduite à gauche, entraînent l'éblouissement par les phares des véhicules arrivant en face. Il est nécessaire de modifier la distribution du faisceau des phares à l'aide de ruban adhésif opaque.

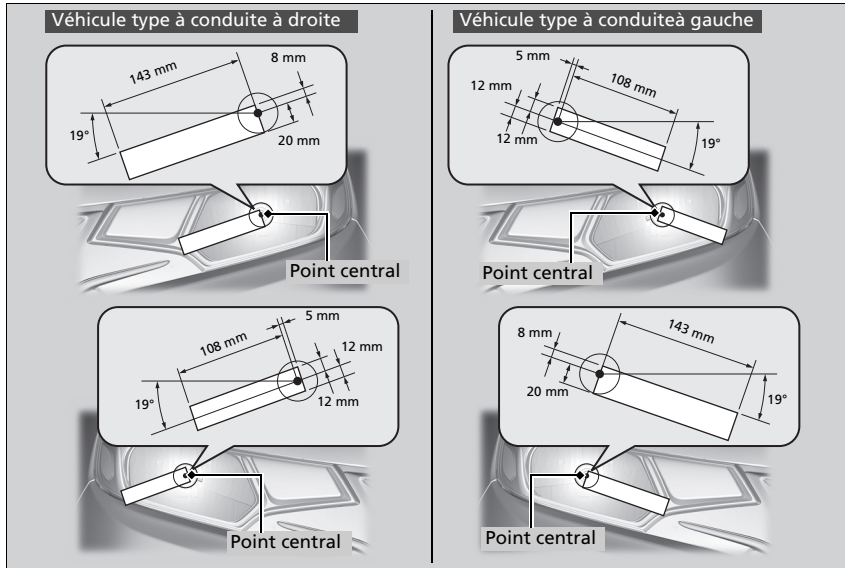

1. Préparer deux morceaux de ruban adhésif rectangulaires de 24 mm de large et 113 mm de long, et de 28 mm de large et 143 mm de long.
 - Utiliser du ruban adhésif opaque capable de bloquer la lumière, comme du vinyle résistant à l'eau.
2. Fixer le ruban adhésif sur le verre, comme illustré.
 - L'étiquette est inclinée vers le bas à 19°.

⊠ Réglage de la distribution des phares

Veiller à ne pas fixer le ruban adhésif à un emplacement incorrect. Si le faisceau des phares n'est pas distribué convenablement, il peut ne pas être conforme aux réglementations nationales en vigueur. Consulter un concessionnaire pour plus de détails.

Systeme de freinage

Frein de stationnement

Utiliser le frein de stationnement afin d'immobiliser le véhicule lorsqu'il est stationné.

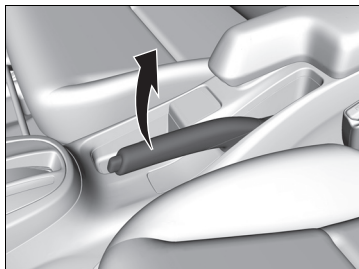

Serrage du frein :

Tirer complètement le levier vers le haut sans appuyer sur le bouton d'ouverture.

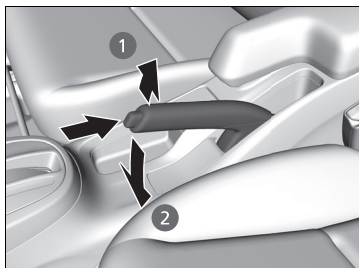

Desserrage du frein :

1. Soulever légèrement le levier, puis appuyer sur le bouton d'ouverture et le maintenir enfoncé.
2. Abaisser complètement le levier, puis relâcher le bouton.

Frein de stationnement

REMARQUE

Desserrer complètement le frein de stationnement avant de prendre la route. Les freins et l'essieu arrière risquent d'être endommagés si le véhicule se déplace avec le frein de stationnement encore serré.

Si le véhicule se déplace alors que le frein de stationnement n'est pas complètement desserré, un signal sonore retentit et le symbole  s'affiche sur l'affichage multi-information.

Toujours serrer le frein de stationnement lors du stationnement.

Frein à pied

Le véhicule est équipé de freins à disque au niveau des quatre roues. Une assistance de freinage limite l'effort requis sur la pédale de frein. Le système d'assistance au freinage intensifie la force de freinage lorsque la pédale de frein est enfoncée de manière brusque en situation d'urgence. Le système de freinage antiblocage (ABS) aide à garder le contrôle directionnel du véhicule en cas de freinage brusque.

➤ **Système d'assistance au freinage** P. 449

➤ **Système de freinage antiblocage (ABS)** P. 448

Frein à pied

Vérifier les freins après être passé dans une zone d'eau profonde ou sur des chaussées inondées. Le cas échéant, sécher les freins en appuyant légèrement sur la pédale de frein à plusieurs reprises.

Si un bruit métallique continu est perceptible à chaque utilisation des freins, les plaquettes de frein doivent être remplacées. Faire contrôler le véhicule par un concessionnaire.

Une application constante de la pédale de frein dans une longue descente s'accompagne d'une accumulation de chaleur qui réduit l'efficacité du freinage. Utiliser le frein moteur en relâchant la pédale d'accélérateur et en rétrogradant. Sur les boîtes de vitesses manuelles, plus le rapport engagé est bas, plus le freinage moteur est efficace.

Ne pas laisser le pied sur la pédale de frein au cours de la conduite, car ceci entraîne un léger freinage qui, à terme, entraîne une perte d'efficacité ainsi qu'une usure prématurée des plaquettes. Ceci risque en outre d'induire en erreur les conducteurs roulant derrière le véhicule.

Système de freinage antiblocage (ABS)

■ ABS

Ce système permet d'éviter le blocage des roues et de garder le contrôle directionnel du véhicule en serrant et en desserrant les freins beaucoup plus vite que le conducteur ne pourrait le faire lui-même.

Le système de répartition électronique de la force de freinage (EBD), intégré au système ABS, distribue également la force de freinage entre les roues avant et arrière en fonction de la charge du véhicule.

Ne jamais pomper sur la pédale de frein. Laisser l'ABS agir en maintenant une pression ferme et constante sur la pédale de frein. Cette technique permet de continuer à "diriger le véhicule tout en freinant à fond."

■ Fonctionnement du système ABS

Lors de l'actionnement de l'ABS, de légères pulsations sont ressenties au niveau de la pédale de frein. Continuer de maintenir la pédale de frein fermement enfoncée. Sur chaussée sèche, il est nécessaire d'appuyer très fortement sur la pédale de frein pour que l'ABS soit activé. Sur de la neige ou du verglas, il est possible de ressentir le fonctionnement de l'ABS dès la première tentative de freinage.

A une vitesse inférieure à 10 km/h, l'ABS est désactivé.

» Système de freinage antiblocage (ABS)

REMARQUE

Le bon fonctionnement du système ABS peut être affecté en cas d'utilisation de pneumatiques de type et de taille incorrects.

Lorsque le témoin **ABS** s'allume et reste allumé en cours de conduite, le système est probablement défectueux. Bien que cela n'affecte en rien le freinage normal, le système ABS risque de ne pas fonctionner. Faire immédiatement inspecter le véhicule par un concessionnaire.

Le système ABS ne permet pas de réduire le temps ou la distance de freinage nécessaires à l'arrêt complet du véhicule. Il permet uniquement de contrôler la direction en cas de freinage brusque.

Dans les situations suivantes, la distance de freinage nécessaire avant l'arrêt complet du véhicule peut être supérieure à celle d'un véhicule sans ABS :

- lors de la conduite sur des mauvaises routes, y compris sur des surfaces irrégulières, telles que des routes gravillonnées ou enneigées.
- lorsque les pneumatiques sont équipés de chaînes à neige.

Il est possible qu'un bruit de moteur émane du compartiment moteur au cours des contrôles du système, immédiatement après avoir démarré le moteur ou au cours de la conduite. Ceci est tout à fait normal.

Système d'assistance au freinage

■ Système d'assistance au freinage

Il est conçu pour aider le conducteur à freiner en augmentant la force de freinage lorsque la pédale de frein est enfoncée de manière brusque en cas de freinage d'urgence.

■ Fonctionnement du système d'assistance au freinage

Appuyer fermement sur la pédale de frein pour un freinage plus puissant.

Lorsque le système d'assistance au freinage est activé, une légère secousse au niveau de la pédale de frein est ressentie et un bruit est perceptible. Ceci est tout à fait normal. Continuer de maintenir la pédale de frein fermement enfoncée.

Système City-brake actif

Peut aider le conducteur en roulant à faible vitesse, avec une possibilité de collision du véhicule conduit avec un véhicule détecté juste devant celui-ci. Le système City-brake actif est conçu pour émettre un avertissement lorsqu'une collision potentielle est identifiée, ainsi que pour réduire la vitesse du véhicule lorsqu'une collision est considérée comme inévitable pour contribuer à réduire au minimum la gravité de cette collision.

Fonctionnement du système

Un capteur laser commence à surveiller la présence éventuelle d'un véhicule devant le véhicule conduit lorsque la vitesse de ce dernier est comprise entre 5 km/h et 32 km/h environ.

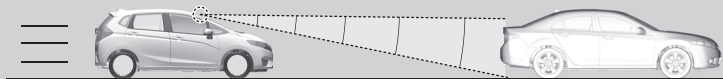

Capteur laser
Le capteur laser se situe derrière le rétroviseur.

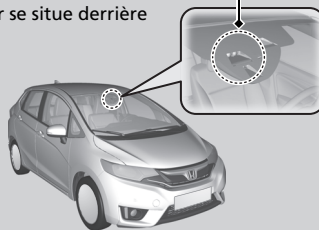

Le système s'active lorsque la différence de vitesse entre le véhicule conduit et un véhicule détecté devant celui-ci est comprise entre 5 km/h et 32 km/h, avec de fortes chances de collision.

Le système ne s'active pas lorsque le levier est en position **R**.

►► Système City-brake actif

⚠ ATTENTION

Ne pas partir du principe que le système City-brake actif permettra d'éviter toute collision frontale éventuelle.

Le manque d'attention portée au véhicule qui précède et le fait de ne pas actionner la pédale de frein en fonction de la situation pourraient provoquer des blessures graves, voire mortelles.

Pour que le système fonctionne correctement :

- Toujours maintenir la partie supérieure du pare-brise propre. Nettoyer toute trace de saleté, de glace, de givre, etc.
- Ne pas heurter la zone autour du capteur laser lors du nettoyage du pare-brise.
- Ne pas déposer le capteur laser de l'unité.

Modèles avec boîte de vitesses manuelle

Lorsque le véhicule s'arrête grâce à la fonctionnalité de freinage automatique du système, le moteur risque, lui aussi, de s'arrêter. Pour redémarrer le moteur, suivre la procédure standard.

► Démarrage du moteur P. 386, 389

Niveaux d'alerte de collision

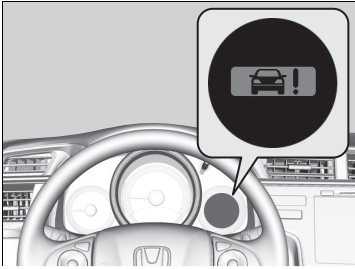

Le signal sonore retentit et un avertissement CTBA clignote sur l'écran multi-informations ; le système freine brusquement lorsqu'une collision semble inévitable.

Ce freinage automatique avec le système activé est annulé après l'arrêt complet du véhicule.

Appliquer les freins en conséquence.

Un message indiquant que le système s'est activé apparaît sur l'écran multi-informations après l'arrêt du véhicule.

📌 Messages d'avertissement et d'information sur l'écran multi-informations P. 108

Le système peut être annulé en cas d'actionnement de la pédale de frein, de la pédale d'accélérateur ou du volant pour éviter la collision.

📌 Système City-brake actif

Le système peut ne pas être activé ou ne pas détecter un véhicule situé devant dans les conditions suivantes :

- un véhicule se trouvant devant le véhicule conduit est positionné de façon diagonale, horizontale ou frontale.
- la distance par rapport au véhicule situé devant est trop courte.
- la différence de vitesse entre le véhicule conduit et le véhicule qui le précède est importante.
- un véhicule s'intercale devant le véhicule conduit et freine brusquement.
- le véhicule conduit accélère rapidement et se rapproche d'un véhicule qui le précède.
- un véhicule arrivant en sens inverse se déporte devant le véhicule conduit.
- le véhicule conduit se déporte subitement vers la voie de circulation en sens inverse.
- un véhicule passe subitement devant le véhicule conduit dans une intersection.
- mauvaises conditions climatiques (fortes pluies, brouillard, neige, etc.).
- en cas de conduite sur une route sinueuse.
- un véhicule situé devant est extrêmement sale, empêchant le réfléchissement correct des ondes radio.
- Enfoncer la pédale de frein ou tourner le volant pour éviter une collision.
- le véhicule suivi est un deux-roues ou autre véhicule de petite taille que le capteur du véhicule ne peut pas détecter correctement.
- La partie supérieure du pare-brise au niveau du capteur laser est couverte de saleté, de glace, de givre, etc.

Le système risque de ne pas s'activer lorsque la pédale d'accélérateur est complètement enfoncée.

■ Activation et désactivation du système



Le système peut être activé et désactivé à l'aide de l'écran multi-informations.

➤ **Fonctions personnalisées** P. 129

Lorsque le système est désactivé, le témoin **CTBA** du tableau de bord s'allume.

Le système City-brake actif s'active à chaque mise en marche du moteur (position ON **II***1), même s'il était désactivé lors de la dernière utilisation du véhicule.

» Système City-brake actif

Le système peut s'arrêter automatiquement, le témoin **CTBA** peut s'allumer et le message peut apparaître sur l'écran multi-informations dans les cas suivants :

- La température autour du capteur laser sur la partie supérieure du pare-brise devient élevée.
- La zone autour du capteur laser, qui se trouve dans la partie supérieure du pare-brise, est obstruée par des saletés, de la glace ou du givre.
- Le capot est obstrué par de la neige ou autre.

Arrêter le véhicule dans un endroit sûr, et

- Si la température du capteur laser est élevée, refroidir l'habitacle à l'aide de la climatisation.
- Eliminer toutes les obstructions telles que la saleté ou la neige du pare-brise et du capot.

➤ **Témoins** P. 104

Lorsque les conditions qui ont entraîné la désactivation du système disparaissent ou s'améliorent, le système est de nouveau activé.

Désactiver le système dans les cas suivants :

- Le conducteur utilise un dynamomètre ou place les roues sur un rouleau.
- En cas de conduite tout terrain ou sur une route de montagne jonchée de branches et de feuilles.

*1 : les modèles équipés du système d'accès sans clé ont une touche **ENGINE START/STOP** au lieu d'un contacteur d'allumage.

■ En cas de faible risque de collision

Le système peut être activé même si le conducteur a conscience du véhicule situé devant, ou si aucun véhicule n'est situé devant. Quelques exemples :

■ En cas de dépassement

Votre véhicule s'approche d'un véhicule situé devant et vous changez de voie pour doubler.

■ À une intersection

Votre véhicule double ou s'approche d'un autre véhicule qui tourne à gauche ou à droite.

■ Sous un pont bas

Le véhicule circule sous un pont bas ou étroit.

■ Ralentisseurs, travaux routiers, voies ferrées, objets sur la route, etc.

Le véhicule circule sur des ralentisseurs, des plaques en acier, etc., ou s'approche d'une voie ferrée ou d'éléments situés le long de la route, tels qu'un panneau de signalisation ou une glissière de sécurité dans un virage.

■ Lors du stationnement

Le véhicule approche un véhicule à l'arrêt ou un mur.

▣ Système City-brake actif

Confier le véhicule à un concessionnaire pour la réparation ou la dépose du capteur laser ou de la zone qui l'entoure, ou si la zone entourant le capteur laser a connu d'importants impacts.

Ne pas modifier la suspension du véhicule.

La modification de la hauteur du véhicule empêche le bon fonctionnement du système.

Veiller à utiliser des pneus de même taille et de même type sur les quatre roues. Utiliser des pneus en état plus ou moins similaire avec une bande de roulement correcte. Dans le cas contraire, le système risque de fonctionner anormalement.

Le système peut ne pas fonctionner correctement si :

- le véhicule présente une forte charge à l'arrière.
- les pneumatiques sont sur- ou sous-gonflés.

■ A propos du laser dont est doté le système

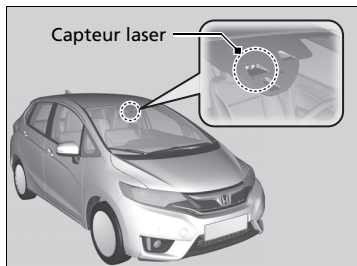

Le système City-brake actif, capteur laser compris, se situe derrière le rétroviseur.

Les caractéristiques du laser utilisées dans ce système, en conformité avec les spécifications CEI, sont répertoriées ci-dessous. Les mêmes informations figurent sur les étiquettes CEI60825-1 standard.

Classification laser

Puissance moyenne maximale :	45 mW
Durée d'impulsion :	33 ns
Longueur d'onde :	905 nm
Angle de puissance moyenne (horizontal x vertical)	28 x 12

Etiquette de classification laser

INVISIBLE LASER RADIATION
DO NOT VIEW DIRECTLY WITH
OPTICAL INSTRUMENTS (MAGNIFIERS)
CLASS 1M LASER PRODUCT

Etiquette d'explication laser

Max average power: 45 mW
Pulse duration: 33 ns
Wavelength: 905 nm

IEC 60825-1:2007
Complies with FDA performance standards for laser products
except for deviations pursuant to Laser Notice No. 50, dated
July 26th, 2001

►► Système City-brake actif

⚠ ATTENTION

Une manipulation incorrecte du capteur laser peut entraîner des blessures au niveau des yeux.

Pour éviter tout risque de blessures aux yeux, observer les instructions suivantes :

- Ne pas retirer le capteur de l'unité.
- Ne jamais regarder le capteur à une distance inférieure à 100 mm à l'aide d'un dispositif optique tel qu'une loupe, un microscope ou un objet doté d'une lentille.

Signal de freinage d'urgence

S'active lors de freinages brutaux à une vitesse de 60 km/h ou supérieure pour signaler aux conducteurs situés derrière le véhicule un freinage brutal en faisant clignoter rapidement les témoins de feux de détresse. Cela peut permettre d'informer les conducteurs situés derrière le véhicule afin qu'ils fassent le nécessaire pour éviter une collision.

■ Lors de l'activation du système :

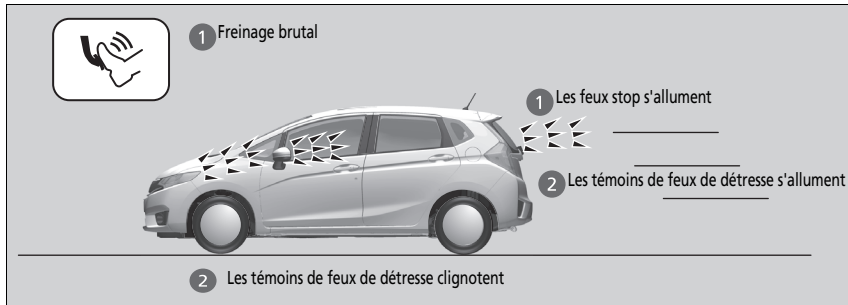

Les témoins de feux de détresse arrêtent de clignoter lorsque :

- la pédale de frein est relâchée.
- l'ABS est désactivé.
- la vitesse de décélération du véhicule devient modérée.
- le bouton de feux de détresse est actionné.

☒ Signal de freinage d'urgence

Le signal de freinage d'urgence ne permet pas d'éviter une éventuelle collision à l'arrière causée par un freinage brutal. Il active les témoins de feux de détresse au moment du freinage brutal. Il est toujours recommandé d'éviter de freiner brutalement, sauf en cas de nécessité absolue.

Le signal de freinage d'urgence ne s'active pas si le bouton de feux de détresse est enfoncé.

Si l'ABS ne fonctionne plus pendant un certain temps au cours du freinage, le signal de freinage d'urgence peut ne pas s'activer du tout.

A l'arrêt

1. Bien appuyer sur la pédale de frein.
2. Bien serrer le frein de stationnement.

Modèles avec transmission à variation continue

3. Déplacer le levier de vitesses de la position **D** à la position **P**.

Modèles avec boîte de vitesses manuelle

3. Placer le levier de vitesses sur **R** ou **1**.
4. Arrêter le moteur.

Toujours s'assurer que le frein de stationnement est bien serré, surtout si le véhicule se trouve dans une pente.

» Stationnement du véhicule

Ne pas stationner le véhicule à proximité d'objets inflammables, comme de l'herbe sèche, de l'huile ou du bois. La chaleur émanant de l'échappement risquerait de provoquer un incendie.

» A l'arrêt

REMARQUE

Modèles avec transmission à variation continue

Les actions suivantes risquent d'endommager la transmission :

- appuyer simultanément sur la pédale d'accélérateur et sur la pédale de frein.
- « jouer » sur la pédale d'accélérateur pour maintenir le véhicule stationnaire dans une montée.
- mettre le levier de vitesses sur **P** avant l'arrêt complet du véhicule.

Soulever le bras d'essuie-glace lorsque des chutes de neige sont prévues.

Système de capteurs de stationnement*

Les capteurs latéraux et centraux détectent les obstacles situés autour du véhicule. Le signal sonore et l'écran multi-informations ou l'écran d'Informations* audio permettent au conducteur de connaître la distance approximative entre le véhicule et l'obstacle détecté.

■ Emplacement et portée des capteurs

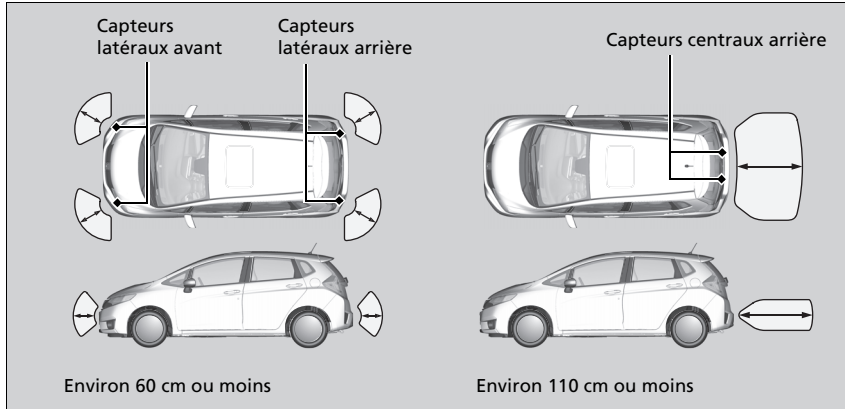

☒ Système de capteurs de stationnement*

Même lorsque le système est activé, toujours s'assurer qu'il n'y a pas d'obstacles à proximité du véhicule avant de stationner.

Le système peut ne pas fonctionner correctement lorsque :

- Les capteurs sont recouverts de neige, de glace, de boue ou de salissures.
- Le véhicule est stationné sur une surface inégale, telle que de l'herbe, des bosses ou une pente.
- Le véhicule est resté à l'extérieur par temps chaud ou froid.
- Le système est affecté par certains appareils électriques qui génèrent des ultrasons.
- Conduite par mauvais temps.

Le système peut ne pas détecter :

- Les objets fins ou bas.
- Les matériaux qui absorbent le son tels que la neige, le coton ou l'éponge.
- Les objets placés directement sous le pare-chocs.

Ne pas placer d'accessoires sur ou à proximité des capteurs.

■ Activation et désactivation du système de capteurs de stationnement

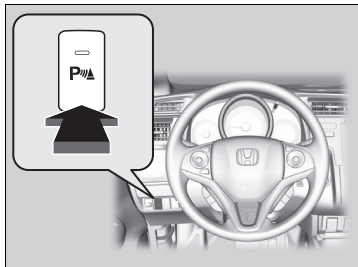

Lorsque le contacteur d'allumage est sur MARCHE **II***1, appuyer sur le bouton du système de capteurs de stationnement pour activer ou désactiver le système. Le témoin du bouton s'allume lorsque le système est activé.

Les capteurs latéraux avant commencent à détecter un obstacle lorsque le levier de vitesses est placé sur une position autre que **P** ou **R** et que la vitesse du véhicule est inférieure à 8 km/h.

Les capteurs latéraux avant et arrière et les capteurs centraux arrière commencent à détecter un obstacle lorsque le levier de vitesses est en position **R** et que la vitesse du véhicule est inférieure à 8 km/h.

Modèles avec boîte de vitesses manuelle

Le frein de stationnement doit également être desserré.

►► Activation et désactivation du système de capteurs de stationnement

Le système de capteurs de stationnement peut être activé ou désactivé à chaque démarrage du moteur, en fonction du réglage précédemment sélectionné.

*1 : les modèles équipés du système d'accès sans clé ont une touche **ENGINE START/STOP** au lieu d'un contacteur d'allumage.

■ Lorsque la distance entre le véhicule et l'obstacle situé derrière diminue
Modèles avec caméra arrière multi-angles

Durée du signal sonore intermittent	Distance entre le pare-chocs et l'obstacle		Témoin	Ecran Audio/Informations
	Capteurs latéraux	Capteurs centraux		
Moyenne	—	Arrière : Environ 110-60 cm	Clignote en jaune*1	 <p>Les témoins s'allument aux endroits où le capteur détecte un obstacle.</p> <p>FM 100.5MHz 12:34</p> <p>ATTENTION: UN OBJET APPROCHE</p>
Courte	Environ 60-45 cm	Environ 60-45 cm	Clignote en orange	
Très courte	Environ 45-35 cm	Environ 45-35 cm		
Continue	Environ 35 cm ou moins	Environ 35 cm ou moins	Clignote en rouge	

*1 : à ce stade, seuls les capteurs centraux détectent les obstacles.

Modèles sans caméra arrière multi-angles

Durée du signal sonore intermittent	Distance entre le pare-chocs et l'obstacle		Témoin	Ecran multi-informations
	Capteurs latéraux	Capteurs centraux		
Modérée*1	—	Arrière : Environ 110-60 cm	—	 <p>Témoins : S'allument aux endroits où le capteur détecte un obstacle.</p>
Courte	Environ 60-45 cm	Environ 60-45 cm	—	
Très courte	Environ 45-35 cm	Environ 45-35 cm	—	
Continue	Environ 35 cm ou moins	Environ 35 cm ou moins	—	

*1 : à ce stade, seuls les capteurs centraux détectent les obstacles.

■ Désactivation de tous les capteurs arrière

1. S'assurer que le système de capteurs de stationnement n'est pas activé. Mettre le contacteur d'allumage sur la position ANTIVOL **0***1.
2. Appuyer sur le témoin du système de capteurs de stationnement et la maintenir enfoncée, puis mettre le contacteur d'allumage sur MARCHÉ **II***1.
3. Maintenir la touche enfoncée pendant dix secondes. Relâcher la touche lorsque le témoin intégré à la touche clignote.
4. Appuyer à nouveau sur la touche. Le témoin intégré à la touche s'éteint.
 - Le signal sonore retentit deux fois. Les capteurs arrière sont maintenant désactivés.

Pour activer à nouveau les capteurs arrière, suivre la procédure ci-dessus. Le signal sonore retentit trois fois lorsque les capteurs arrière sont à nouveau activés.

☒ Désactivation de tous les capteurs arrière

Lors du passage à la position **R**, le témoin du système de capteurs de stationnement clignote pour rappeler que les capteurs arrière ont été désactivés.

*1 : les modèles équipés du système d'accès sans clé ont une touche **ENGINE START/STOP** au lieu d'un contacteur d'allumage.

* Non disponible sur tous les modèles

A propos de la caméra arrière multi-angles

L'écran audio/informations peut afficher la vue de l'arrière de votre véhicule. L'affichage passe automatiquement à la vue arrière du véhicule lorsque le levier de vitesses est amené en position **R**.

Zone d'affichage de la caméra arrière multi-angles

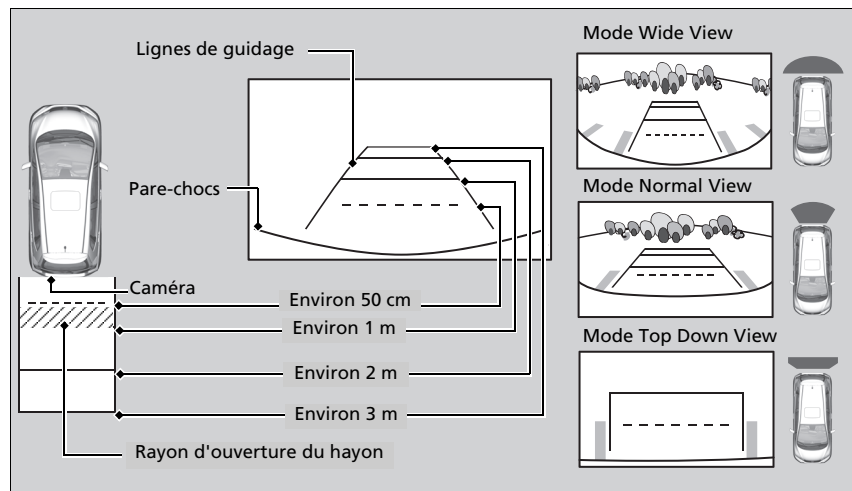

À propos de la caméra arrière multi-angles

La vue de la caméra arrière est limitée. Il n'est pas possible de voir les extrémités et la partie inférieure du pare-chocs. Grâce à son objectif spécial, les objets peuvent apparaître plus près ou plus éloignés qu'ils ne le sont dans la réalité.

Vérifier visuellement qu'il est possible de reculer en toute sécurité. Certaines conditions (climatiques, d'éclairage, de températures élevées, etc.) peuvent également limiter la vue arrière. Ne pas tenir compte uniquement de l'affichage de la vue arrière ; celle-ci ne fournit pas toutes les informations concernant les conditions derrière le véhicule.

Si l'objectif de la caméra est recouvert de poussière ou d'humidité, le nettoyer et retirer les débris à l'aide d'un chiffon humide.

Vous pouvez modifier les paramètres de **directive fixe** et de **directive dynamique**.

🔧 **Fonctions personnalisées** P. 316

Directive fixe

On : les lignes de guidage apparaissent lorsque vous passez en **R**.

Off : les lignes de guidage n'apparaissent pas.

Directive dynamique

On : les lignes de guidage se déplacent en fonction de la direction donnée au volant.

Off : les lignes de guidage ne se déplacent pas.

L'écran de recul affiche jusqu'à trois angles de caméra différents.
Appuyer sur l'icône appropriée pour changer d'angle.

 : Wide View

 : Normal View

 : Top Down View

Si le dernier mode d'affichage utilisé était Wide ou Normal, ce mode est sélectionné lors du passage suivant au rapport **R**. Si la dernière vue utilisée avant de couper le moteur était Top, le mode Wide est sélectionné lors du passage suivant du mode d'alimentation sur MARCHE et du passage au rapport **R**.

Le réglage de la caméra arrière peut également être modifié en sélectionnant **MENU** sur l'écran de la caméra arrière. Sélectionner **MENU**, puis **Affichage** ; les éléments supplémentaires suivants apparaissent :

- Onglet **Affichage** : Ajuste les paramètres **Luminosité**, **Contraste** et **Intensité du noir** de l'écran de la caméra arrière.
- Onglet **Couleur** : Ajuste les paramètres **Couleur** et **Teinte** de l'écran de la caméra arrière.

Informations relatives au carburant

■ Carburant recommandé

Carburant super sans plomb, indice d'octane recherche de 95 ou plus

Le véhicule est conçu pour fonctionner avec du carburant super sans plomb à indice d'octane recherche de 95 ou plus. Si cet indice d'octane n'est pas disponible, il est possible d'utiliser temporairement du carburant ordinaire sans plomb d'un indice d'octane recherche de 91 ou plus.

L'utilisation de carburant sans plomb classique peut provoquer des bruits métalliques au niveau du moteur et affecter ses performances. L'utilisation à long terme d'essence classique peut endommager le moteur.

■ Capacité du réservoir de carburant : 40 litres

» Informations relatives au carburant

REMARQUE

L'utilisation d'essence au plomb comporte les risques suivants :

- endommagement du système d'échappement, convertisseur catalytique compris.
- endommagement du moteur et du circuit de carburant.
- effets adverses sur le moteur et les autres circuits.

Carburants oxygénés

Les carburants oxygénés sont des mélanges d'essence et d'éthanol, ou d'autres éléments. Le véhicule est également conçu pour fonctionner avec du carburant oxygéné contenant jusqu'à 10 % d'éthanol par volume, et jusqu'à 22 % d'ETBE par volume, conformément à la norme EN 228. Pour plus d'informations, contacter un concessionnaire.

Ravitaillement

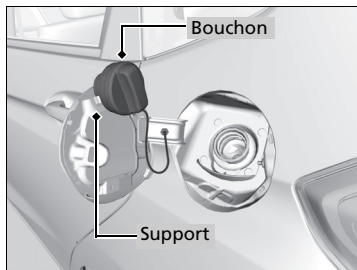
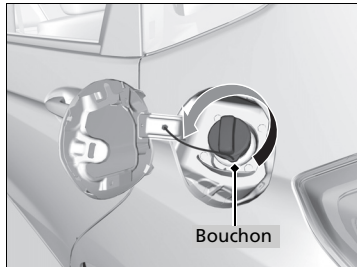
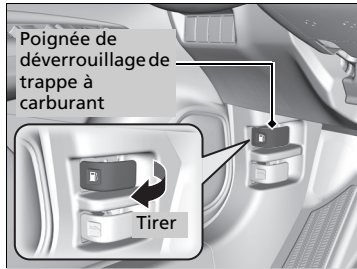

1. Stationner le véhicule à droite de la pompe de la station-service.
2. Arrêter le moteur.
3. Tirer sur la poignée de déverrouillage de trappe à carburant située sous le tableau de bord, côté conducteur.
 - La trappe à carburant s'ouvre.
4. Dévisser lentement le bouchon de réservoir de carburant. En cas de sifflement dû à une dépressurisation d'air, attendre que cela se termine, puis continuer à tourner lentement le bouchon de réservoir de carburant pour l'ouvrir.
5. Placer le bouchon de réservoir de carburant sur son support.
6. Introduire complètement le pistolet de remplissage.
 - Lorsque le réservoir est plein, le pistolet à carburant s'arrête automatiquement. Ceci laisse de la place dans le réservoir de carburant en cas de dilatation du carburant suite à des variations de température.
7. Une fois le remplissage terminé, remettre en place le bouchon de réservoir de carburant et le visser au moins jusqu'au premier déclic.
 - Refermer la trappe à carburant à la main.

⌘ Ravitaillement

⚠ ATTENTION

L'essence est une substance hautement inflammable et explosive. Toute manipulation de carburant expose à des risques de brûlures ou de blessures graves.

- Arrêter le moteur et s'éloigner des sources de chaleur, d'étincelles ou de flamme nue.
- Manipuler le carburant uniquement en extérieur.
- Essuyer immédiatement tout écoulement.

Le pistolet de remplissage s'arrête automatiquement pour laisser de la place dans le réservoir de carburant, afin d'éviter tout débordement dû aux variations de la température ambiante.

Ne pas continuer à ajouter du carburant après l'arrêt automatique du pistolet de remplissage. Tout ajout supplémentaire pourrait dépasser la capacité maximale du réservoir de carburant.

Economiser du carburant

La consommation de carburant dépend de plusieurs paramètres, parmi lesquels les conditions de conduite, les habitudes de conduite du conducteur, l'état du véhicule et son chargement. Ces paramètres (ajoutés à d'autres paramètres) permettent ou pas d'atteindre la consommation nominale du véhicule.

Entretien et économie de carburant

Il est possible d'optimiser la consommation de carburant grâce à un entretien approprié du véhicule. Le véhicule doit toujours être entretenu conformément aux symboles du système de rappel d'entretien qui s'affichent à l'écran multi-informations. Sur les véhicules qui ne sont pas équipés d'un système de rappel d'entretien, suivre le programme de maintenance figurant dans le carnet d'entretien fourni avec le véhicule.

Sur les véhicules sans carnet d'entretien, suivre le programme de maintenance de ce manuel d'utilisation. Si nécessaire, consulter le carnet de garantie.

➤ Programme de maintenance* P. 478

- Utiliser une huile moteur de viscosité recommandée par l'étiquette de certification ACEA ou API.
- Veiller à ce que la pression des pneus demeure conforme à celle spécifiée.
- Ne pas charger le véhicule de manière excessive.
- Faire en sorte que le véhicule reste propre. Une accumulation de neige ou de boue au niveau du soubassement du véhicule augmente le poids de ce dernier et accroît sa résistance aérodynamique.

➤ Economiser du carburant

Le calcul direct est la méthode recommandée pour déterminer la consommation réelle de carburant en cours de conduite.

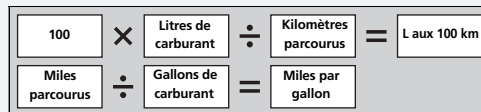

Accessoires

Lors de la pose d'accessoires, s'assurer de respecter les points suivants :

- Ne pas installer d'accessoires sur le pare-brise. Ils risquent d'entraver la visibilité et d'affecter la capacité de réaction du conducteur aux conditions de la route.
- Ne poser aucun accessoire sur les surfaces marquées SRS Airbag, sur les côtés ou les dossiers des sièges avant, sur les montants avant ou latéraux ou à proximité des vitres latérales. Les accessoires montés à ces endroits peuvent interférer avec le fonctionnement des airbags du véhicule ou peuvent être propulsés sur le conducteur ou un autre occupant si les airbags se déploient.
- S'assurer que la pose d'accessoires électroniques n'entraîne pas de surcharge des circuits électriques et n'affecte en rien le bon fonctionnement du véhicule.
 - **Fusibles** P. 565
- Avant de poser un accessoire électronique, demander à l'installateur de contacter un concessionnaire pour se faire aider. Si possible, demander au concessionnaire de procéder à une inspection finale de l'installation.

Modifications

Ne pas modifier le véhicule ou utiliser de composants d'une autre marque que Honda qui risquent de nuire à la tenue de route, la stabilité et la fiabilité du véhicule.

Les performances globales du véhicule peuvent être affectées. Toujours s'assurer que l'ensemble de l'équipement est correctement installé et entretenu, et qu'il est conforme à la réglementation nationale et locale en vigueur.

Accessoires et modifications

ATTENTION

Les accessoires ou modifications non appropriés peuvent affecter la tenue de route, la stabilité et les performances du véhicule, et provoquer un accident pouvant entraîner des blessures parfois mortelles.

Observer l'ensemble des consignes du présent manuel d'utilisation relatives aux accessoires et modifications.

Lorsqu'ils sont correctement installés, les téléphones portables, alarmes, radios bidirectionnelles, antennes radio et systèmes audio de faible puissance ne doivent pas gêner le bon fonctionnement des systèmes du véhicule commandés par ordinateur, tels que les airbags et le système de freinage antiblocage.

Il est recommandé d'utiliser des accessoires d'origine Honda pour garantir leur bon fonctionnement sur le véhicule.

Entretien

Ce chapitre porte sur l'entretien de base.



Avant de procéder à l'entretien		
Inspection et entretien.....	470	
Sécurité pendant l'entretien.....	471	
Pièces et liquides utilisés lors d'un entretien ...	472	
Système de rappel d'entretien*	473	
Programme de maintenance*	478	
Enregistrement de l'entretien (véhicules sans carnet d'entretien)	481	
Entretien sous le capot		
Eléments d'entretien sous le capot.....	482	
Ouverture du capot	483	
Huile moteur recommandée	484	
Vérification du niveau d'huile	486	
Appoint d'huile moteur	487	
Liquide de refroidissement (moteur).....	488	
Liquide de transmission.....	490	
Liquide de frein.....	491	
Remplissage du liquide lave-glace	492	
Filtre à carburant	492	
Remplacement des lampes.....	493	
Contrôle et entretien des balais d'essuie-glace	504	
Contrôle et entretien des pneumatiques		
Contrôle des pneumatiques	508	
Indicateurs d'usure	510	
Durée de service des pneumatiques	510	
Remplacement des pneumatiques.....	511	
Permutation des pneumatiques.....	512	
Dispositifs de traction pour conditions enneigées.....	513	
Batterie.....	515	
Entretien de la télécommande		
Remplacement de la pile bouton.....	520	
Entretien du circuit de refroidissement et de chauffage*/système de commande de la climatisation*	522	
Nettoyage		
Entretien de l'habitacle.....	525	
Entretien extérieur.....	527	

* Non disponible sur tous les modèles

Inspection et entretien

Pour votre sécurité, effectuer toutes les inspections et tous les entretiens indiqués afin de maintenir le véhicule en bon état. En cas d'anomalies (bruit, odeur, niveau de liquide de frein bas, traces d'huile au sol, etc.), faire inspecter le véhicule par un concessionnaire. Pour obtenir des informations détaillées sur la maintenance et les différentes inspections, se reporter au carnet d'entretien fourni avec le véhicule/programme de maintenance de ce manuel du propriétaire.

➤ **Programme de maintenance*** P. 478

Types d'inspection et d'entretien

■ Inspections quotidiennes

Procéder aux inspections avant d'entreprendre de longs voyages, lors du nettoyage du véhicule ou du plein.

■ Inspections périodiques

- Vérifier le niveau du liquide de frein tous les mois.
 - **Liquide de frein** P. 491
- Vérifier la pression des pneus tous les mois. Rechercher la présence d'usure et d'objets étrangers sur la bande de roulement.
 - **Contrôle et entretien des pneumatiques** P. 508
- Vérifier le fonctionnement de l'éclairage extérieur tous les mois.
 - **Remplacement des lampes** P. 493
- Vérifier l'état des balais d'essuie-glace au minimum tous les six mois.
 - **Contrôle et entretien des balais d'essuie-glace** P. 504

Sécurité pendant l'entretien

Certaines des consignes de sécurité les plus importantes sont indiquées dans le présent manuel. Toutefois, il est impossible de prévenir tous les risques associés à un entretien. C'est au conducteur de décider s'il se sent apte à exécuter une tâche donnée.

Sécurité d'entretien

- Pour réduire les risques potentiels d'incendie ou d'explosion, ne pas approcher de cigarettes, d'étincelles ou de flammes de la batterie et des pièces du circuit d'alimentation en carburant.
- Ne jamais laisser de chiffons, tissus ou autres objets inflammables sous le capot.
 - La chaleur émanant du moteur et de l'échappement peut les enflammer et provoquer un incendie.
- Pour nettoyer les pièces, utiliser un produit de dégraissage ou de nettoyage de pièces en vente dans le commerce. Ne pas utiliser de carburant.
- Porter des lunettes et vêtements de protection lors d'une intervention sur la batterie ou de l'utilisation d'air comprimé.
- Les gaz d'échappement du moteur contiennent du monoxyde de carbone. Ce gaz toxique peut entraîner la mort.
 - Avant de faire tourner le moteur, s'assurer que la zone de travail est suffisamment aérée.

Sécurité du véhicule

- Le véhicule doit être à l'arrêt.
 - S'assurer que le véhicule est stationné sur une surface plane, que le frein de stationnement est bien serré et que le moteur est arrêté.
- Faire attention aux pièces chaudes car elles peuvent provoquer des brûlures.
 - S'assurer que le moteur et le système d'échappement aient complètement refroidi avant de toucher les pièces du véhicule.
- Faire attention aux pièces mobiles car elles peuvent causer des blessures.
 - Ne pas faire tourner le moteur si les instructions ne l'indiquent pas et ne pas approcher les mains ou les membres des pièces mobiles.
 - Ne pas ouvrir le capot lorsque la fonction d'arrêt automatique au ralenti est activée.

⚠ Sécurité pendant l'entretien

⚠ ATTENTION

Si l'entretien de ce véhicule n'est pas effectué correctement ou si un problème n'est pas corrigé avant de prendre la route, un accident peut survenir, pouvant entraîner des blessures graves ou mortelles.

Toujours suivre les recommandations et programmes d'inspection et de maintenance mentionnés dans le présent manuel du propriétaire/carnet d'entretien.

⚠ ATTENTION

Le non-respect des recommandations et instructions d'entretien peut entraîner des blessures graves ou mortelles.

Toujours suivre les procédures et recommandations figurant dans le présent manuel d'utilisation.

Pièces et liquides utilisés lors d'un entretien

Il est recommandé d'utiliser des pièces et liquides d'origine Honda lors des opérations d'entretien et de réparation effectués sur le véhicule. Les pièces d'origine Honda sont fabriquées selon les mêmes critères de qualité supérieure que celles utilisées dans les véhicules Honda.

A propos de l'entretien

Si votre véhicule est équipé du système de rappel d'entretien, l'affichage multi-information vous indique quand un entretien doit être effectué sur votre véhicule. Se reporter au manuel de service fourni avec le véhicule pour obtenir une explication des codes d'opérations d'entretien qui s'affichent à l'écran.

➤ **Système de rappel d'entretien*** P. 473

Si le véhicule n'est pas équipé du système de rappel d'entretien, suivre les programmes de maintenance figurant dans le carnet d'entretien fourni avec le véhicule.

Si le véhicule est fourni sans carnet d'entretien, suivre le programme de maintenance du présent manuel d'utilisation.

➤ **Programme de maintenance*** P. 478

➤ A propos de l'entretien

Modèles avec système de rappel d'entretien

Pour partir avec le véhicule en dehors des pays dans lesquels s'applique le système de rappel d'entretien, consulter un concessionnaire pour savoir comment enregistrer les informations relatives au système de rappel d'entretien et programmer les entretiens selon les conditions applicables au pays de destination.

Ce système fournit des informations sur les opérations d'entretien qui doivent être effectuées. Les opérations d'entretien sont représentées par un code et une icône. Le système vous indique le nombre de jours restant à parcourir avant d'emmener le véhicule chez un concessionnaire.

Lorsque la date du prochain entretien est imminente ou passée depuis peu, une icône d'avertissement apparaît également sur l'affichage multi-information à chaque fois que le contacteur d'allumage se trouve sur MARCHE *1.

Système de rappel d'entretien *





Vous avez la possibilité de choisir qu'un message d'avertissement correspondant s'affiche en plus de l'icône d'avertissement sur l'affichage multi-information.

Le programme de maintenance peut afficher des informations incorrectes si la batterie est débranchée ou retirée pendant une période prolongée. Le cas échéant, consulter un concessionnaire.

*1 : les modèles équipés du système d'accès sans clé ont une touche **ENGINE START/STOP** au lieu d'un contacteur d'allumage.

* Non disponible sur tous les modèles

Affichage des informations de rappel d'entretien

1. Mettre le contacteur d'allumage en position MARCHÉ *1.
2. Appuyer plusieurs fois sur la touche   /  (Informations) jusqu'à ce que les opérations d'entretien apparaissent sur l'écran multi-informations.

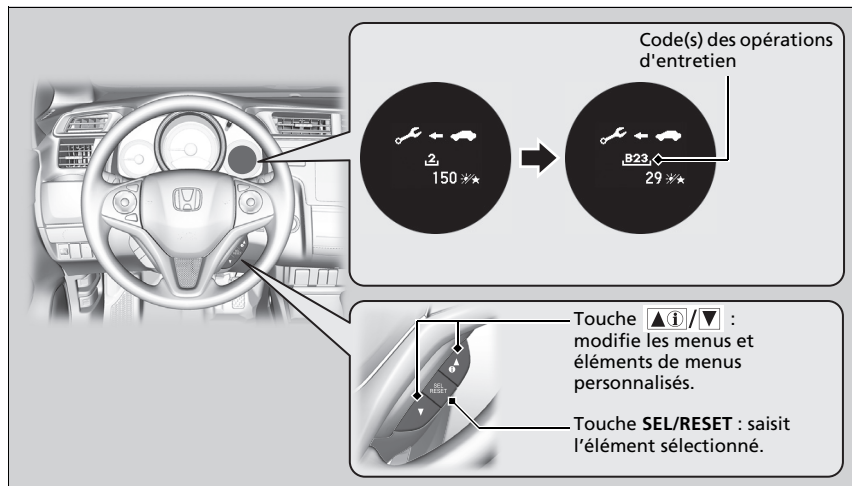

Le témoin de message système () apparaît en même temps que les informations de rappel d'entretien.





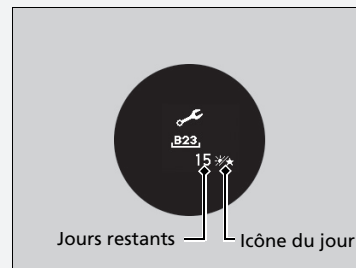

*1 : les modèles équipés du système d'accès sans clé ont une touche **ENGINE START/STOP** au lieu d'un contacteur d'allumage.

Affichage des informations de rappel d'entretien

En fonction des conditions d'utilisation du moteur et de l'état de l'huile moteur, le système calcule le nombre de jours restant à parcourir avant l'exécution du prochain entretien.



Icônes d'avertissement et informations de rappel d'entretien de l'affichage multi-informations

Icône d'avertissement (orange)	Informations de rappel d'entretien	Explication	Informations
<p>ENTRETIENS A VENIR</p> 		<p>Une ou plusieurs opérations d'entretien doivent être effectuées sous 30 jours. Les jours restants sont estimés d'après vos conditions de conduite.</p>	<p>Le nombre de jours restants est actualisé quotidiennement.</p>
<p>ENTRETIENS IMMINENTS</p> 		<p>Une ou plusieurs opérations d'entretien doivent être effectuées sous 10 jours. Les jours restants sont estimés d'après vos conditions de conduite.</p>	<p>L'entretien indiqué doit être effectué dès que possible.</p>
<p>ENTRETIENS DEPASSES</p> 		<p>L'opération d'entretien indiquée n'a toujours pas été effectuée après que le décompte des jours restants ait atteint 0.</p>	<p>L'échéance de l'entretien a expiré. L'entretien doit être effectué immédiatement et le système de rappel d'entretien réinitialisé.</p>

■ Opérations de rappel d'entretien

Les opérations d'entretien qui apparaissent sur l'affichage multi-informations sont indiquées par un code et une icône.

Pour consulter l'explication des codes et des icônes de rappel d'entretien, se reporter au carnet d'entretien fourni avec le véhicule.

■ Disponibilité du système de rappel d'entretien

Même si l'information de rappel d'entretien apparaît sur l'écran multi-informations lorsque l'on appuie sur la touche /▼ (Informations), ce système n'est pas disponible dans tous les pays. Se reporter au carnet d'entretien fourni avec le véhicule, ou demander au concessionnaire s'il est possible d'utiliser le système de rappel d'entretien.





☒ Disponibilité du système de rappel d'entretien

Si vous projetez de partir avec votre véhicule en dehors des pays dans lesquels s'applique le système de rappel d'entretien, consultez un concessionnaire pour savoir comment enregistrer les informations relatives au système de rappel d'entretien et programmez les entretiens selon les conditions applicables au pays de destination.

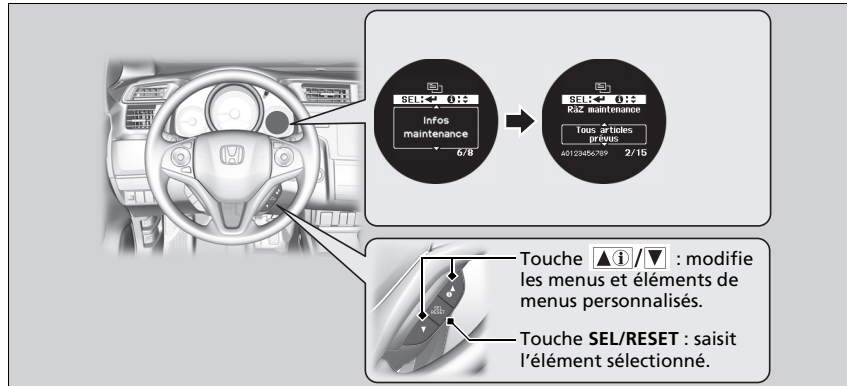
Réinitialisation de l'affichage

Si vous effectuez vous-même l'entretien, vous devez réinitialiser l'affichage des informations de rappel d'entretien.



1. Mettre le contacteur d'allumage en position MARCHÉ *1.
2. Appuyer sur la touche  jusqu'à ce que la fonction  (personnaliser les réglages) apparaisse à l'écran, puis appuyer sur la touche **SEL/RESET**.
3. Appuyer sur la touche  jusqu'à ce que **Infos maintenance** apparaisse à l'écran, puis appuyer sur la touche **SEL/RESET**.
4. Appuyer sur la touche  et sélectionner la réinitialisation des informations sur l'affichage, puis appuyer sur la touche **SEL/RESET**.
 - Le code d'entretien disparaît.

Pour annuler le mode de réinitialisation des informations de rappel d'entretien, sélectionner **Annuler**, puis appuyer sur la touche **SEL/RESET**.

*1 : les modèles équipés du système d'accès sans clé ont une touche **ENGINE START/STOP** au lieu d'un contacteur d'allumage.

Reinitialisation de l'affichage

REMARQUE

Tout défaut de réinitialisation des informations de rappel d'entretien après un entretien entraîne l'affichage de périodicités d'entretien incorrectes, ce qui peut provoquer d'importants problèmes mécaniques.

Le concessionnaire réinitialise l'affichage des informations de rappel d'entretien une fois l'entretien requis terminé. Si une personne autre qu'un concessionnaire effectue l'entretien, le propriétaire du véhicule doit réinitialiser lui-même l'affichage des informations de rappel d'entretien.

Si le véhicule est fourni avec le carnet d'entretien, ce dernier comprend le programme de maintenance du véhicule. Pour les véhicules sans carnet d'entretien, se reporter au programme de maintenance suivant.

Le programme de maintenance indique la maintenance minimum requise devant être effectuée pour garantir le bon fonctionnement du véhicule. Selon les régions et les climats, des entretiens complémentaires peuvent être nécessaires. Consulter le carnet de garantie pour de plus amples informations.

Les travaux d'entretien doivent être effectués par des techniciens disposant de la formation et de l'équipement requis. Votre concessionnaire répond à tous ces critères.

Modèles sans carnet d'entretien

Entretien à effectuer en fonction de la distance ou du temps indiqué, selon première échéance.	km x 1 000	20	40	60	80	100	120	140	160	180	200
	mois	12	24	36	48	60	72	84	96	108	120
Remplacer l'huile moteur* ¹	Conditions normales	Tous les 10 000 km ou tous les ans									
	Conditions difficiles* ³	Tous les 5 000 km ou tous les 6 mois									
Remplacer le filtre à huile moteur* ¹	Conditions normales	Tous les 20 000 km ou tous les 2 ans									
	Conditions difficiles* ³	Tous les 10 000 km ou tous les ans									
Remplacer l'élément de filtre à air* ¹	Tous les 30 000 km										
Inspecter le jeu des soupapes	Tous les 120 000 km										
Remplacer le filtre à carburant* ²					•				•		
Remplacer les bougies d'allumage	Tous les 100 000 km										
Inspecter les courroies d'entraînement		•		•		•		•		•	
Inspecter le régime de ralenti						•					

*1 : Certains pays exigent uniquement un programme d'entretien strict : se reporter au carnet de garantie local fourni avec le véhicule.

*2 : Se reporter à la page 492 pour obtenir les informations de remplacement dans le cas de conditions d'utilisation difficiles.

*3 : Se reporter à la page 480 pour plus d'informations sur les remplacements à effectuer en cas de conditions d'utilisation difficiles.

Entretien à effectuer en fonction de la distance ou du temps indiqué, selon première échéance.	km x 1 000		20	40	60	80	100	120	140	160	180	200
	mois		12	24	36	48	60	72	84	96	108	120
Remplacer le liquide de refroidissement moteur			Après 200 000 km ou 10 ans, puis tous les 100 000 km ou tous les 5 ans									
Remplacer le liquide de boîte de vitesse	MT (Boîte de vitesses manuelle)	Conditions normales	Tous les 120 000 km ou tous les 6 ans									
		Conditions difficiles*1			•				•			•
	CVT		•		•		•		•		•	
Inspecter les freins avant et arrière			Tous les 10 000 km ou tous les 6 mois									
Remplacer le liquide de frein			Tous les 3 ans									
Vérifier le réglage du frein de stationnement			•	•		•		•		•		•
Remplacer le filtre à poussière et à pollen			•	•	•	•	•	•	•	•	•	•
Vérifier la date de péremption du flacon de la trousse de réparation des pneus*			Tous les ans									
Tourner les pneumatiques (vérifier leur pression et leur état au moins une fois par mois)			Tous les 10 000 km									
Inspecter visuellement les éléments suivants :												
Embouts de biellette de direction, boîtier de direction et caches			Tous les 10 000 km ou tous les 6 mois									
Composants de la suspension												
Cache-poussière de l'arbre d'entraînement												
Flexibles et conduites de frein (ABS compris)												
Niveau et état de tous les liquides			•	•	•	•	•	•	•	•	•	•
Système d'échappement												
Conduites et raccords d'alimentation en carburant												

*1 :Se reporter à la page 480 pour plus d'informations sur les remplacements à effectuer en cas de conditions d'utilisation difficiles.

Si le véhicule est utilisé dans des conditions difficiles, les périodicités pour conditions difficiles du programme de maintenance doivent être appliquées aux éléments suivants.

Eléments	Condition
Huile moteur et filtre	A, B, C, D et E
Liquide de transmission	B et D

►► Programme de maintenance*

Les conditions de conduite sont considérées comme difficiles dans les situations suivantes :

- A. Moins de 8 km ou 16 km parcourus par trajet à des températures négatives.
- B. Température extrêmement élevée, supérieure à 35 °C.
- C. Ralenti prolongé ou longues périodes de la fonction « stop-and-go ».
- D. Avec remorque, porte-bagages chargé ou en montagne.
- E. Routes boueuses, poussiéreuses ou dégivrées.

Enregistrement de l'entretien (véhicules sans carnet d'entretien)

Demander au concessionnaire d'enregistrer toutes les opérations d'entretien nécessaires ci-dessous. Conserver les récépissés de toutes les interventions effectuées sur le véhicule.

Km ou mois	Date	Signature ou cachet
20 000 km (ou 12 mois)		
40 000 km (ou 24 mois)		
60 000 km (ou 36 mois)		
80 000 km (ou 48 mois)		
100 000 km (ou 60 mois)		
120 000 km (ou 72 mois)		
140 000 km (ou 84 mois)		
160 000 km (ou 96 mois)		
180 000 km (ou 108 mois)		
200 000 km (ou 120 mois)		

Éléments d'entretien sous le capot

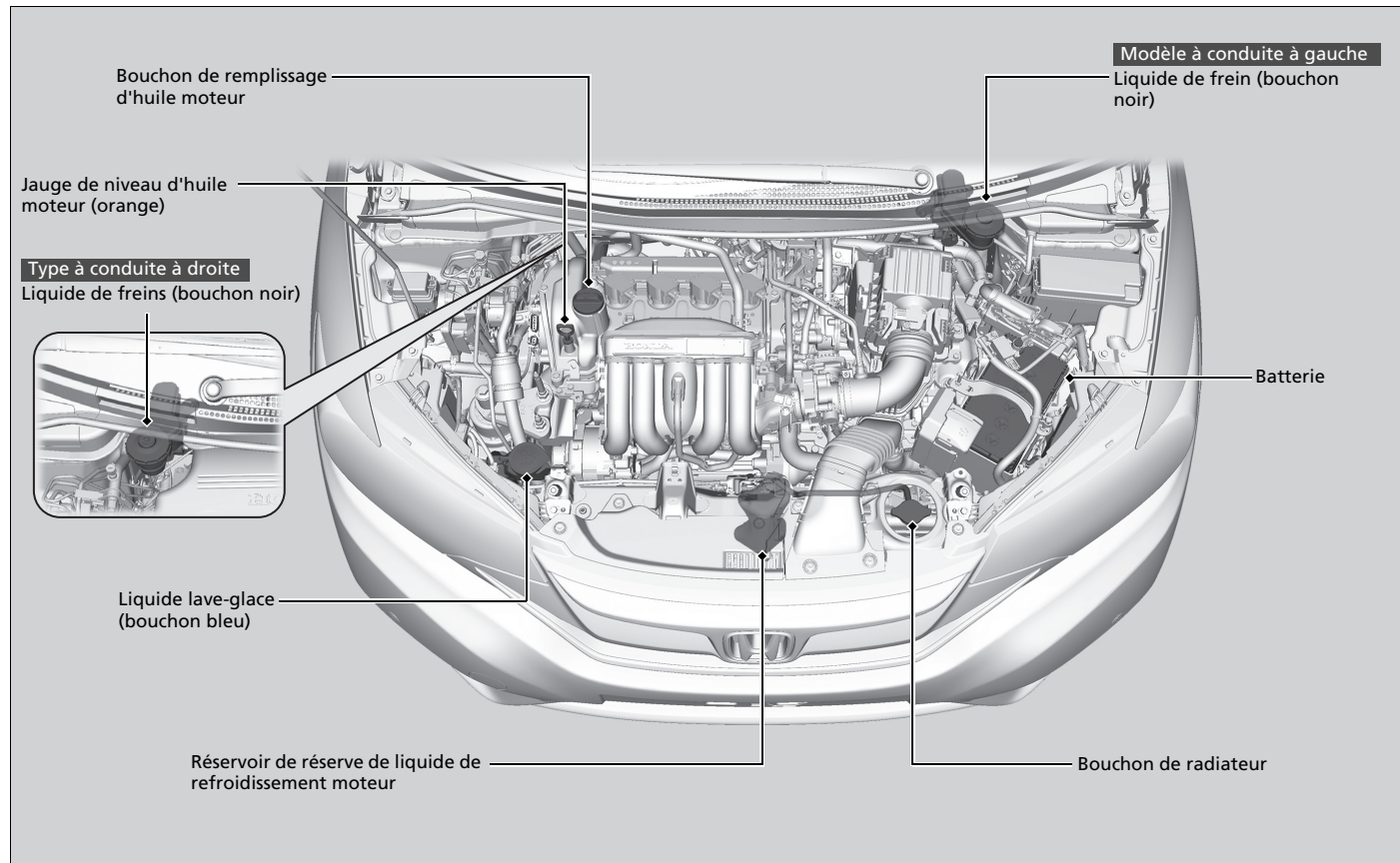

Ouverture du capot

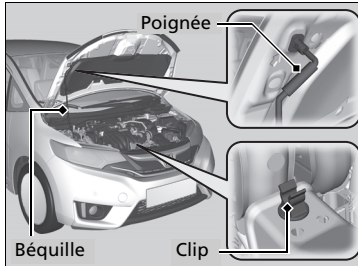
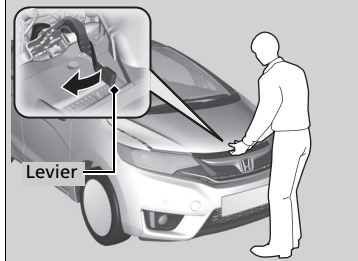
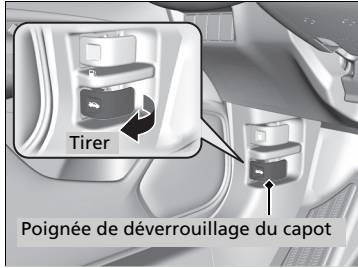

1. Stationner le véhicule sur une surface plane et serrer le frein de stationnement.
2. Tirer sur la poignée de déverrouillage du capot située sous le tableau de bord, côté conducteur.
 - Le capot s'entrouvre.

3. Soulever le levier de verrouillage du capot situé au centre du capot pour déverrouiller le mécanisme de verrouillage et ouvrir le capot.

4. Saisir la béquille par la poignée et la dégager du clip. Engager la béquille dans le capot.

Pour fermer le capot, retirer la béquille, l'insérer dans le clip et abaisser doucement le capot. Lorsque le capot se trouve à environ 30 cm de hauteur, retirer la main et laisser tomber le capot.

⌘ Ouverture du capot

REMARQUE

Ne pas ouvrir le capot lorsque les essuie-glaces sont relevés. Le capot heurtera les essuie-glaces au risque d'endommager le capot ou les essuie-glaces.

Après avoir fermé le capot, vérifier qu'il est bien verrouillé.

Si le levier de verrouillage du capot est dur ou si le capot peut être ouvert sans soulever le levier, il est nécessaire de nettoyer et de lubrifier le mécanisme.

Ne pas ouvrir le capot lorsque la fonction d'arrêt automatique au ralenti est activée.

Huile moteur recommandée

L'huile contribue largement aux performances et à la longévité du moteur. L'utilisation d'huile détériorée ou en quantité insuffisante risque d'endommager le moteur ou d'entraîner un dysfonctionnement de ce dernier.

Modèles européens avec système de rappel d'entretien

- Huile moteur Honda #1.0
- Huile écologique Honda
- ACEA A3/B3
- ACEA A5/B5

Modèles européens sans système de rappel d'entretien

- Huile moteur Honda #1.0
- Huile écologique Honda
- ACEA A1/B1
- ACEA A3/B3
- ACEA A5/B5

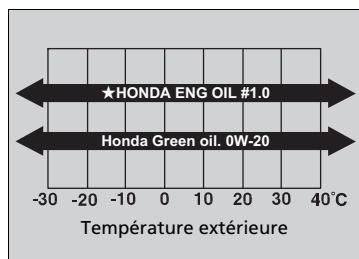

Utiliser une huile moteur en vente dans le commerce dont la viscosité est adaptée à la température ambiante, comme indiqué.

L'huile moteur Honda #1.0 est formulée pour améliorer l'économie de carburant.

Si les huiles Honda ENG Oil #1.0, Honda Green Oil ou 0W-20 ne sont pas disponibles, utiliser les huiles 5W-30 ou 0W-30.

» Huile moteur recommandée

Additifs d'huile moteur
Votre véhicule ne nécessite pas d'additifs d'huile. Ces produits risquent d'affecter les performances et la durée de vie du moteur.

Une huile ACEA est disponible uniquement pour les modèles destinés à l'Europe.

Sauf modèles destinés à l'Europe

- Huile moteur d'origine Honda
- Huile économique de classe de service API SM ou supérieure

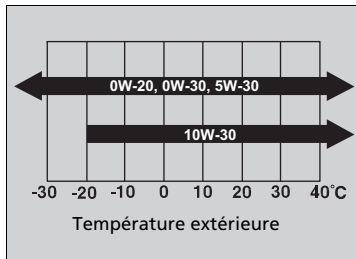

Utiliser une huile moteur d'origine Honda ou toute autre huile commercialisée dont la viscosité SAE est adaptée à la température ambiante, comme indiqué.

L'huile 0W-20 est formulée pour améliorer la consommation de carburant.

Vérification du niveau d'huile

Il est recommandé de vérifier le niveau d'huile moteur à chaque plein.

Stationner le véhicule sur une surface plane.

Après avoir arrêté le moteur, patienter environ trois minutes avant de vérifier le niveau d'huile.

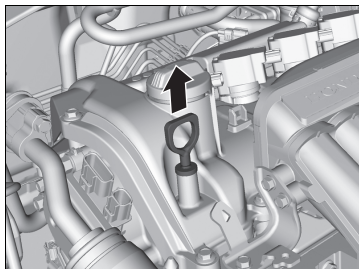

1. Retirer la jauge de niveau (orange).
2. Essuyer la jauge de niveau avec un chiffon propre ou un essuie-tout.
3. L'insérer de nouveau jusqu'au fond de l'orifice.

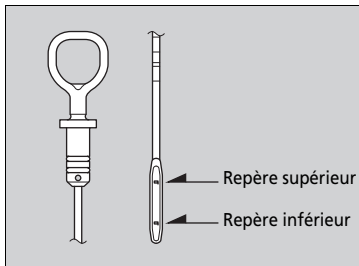

4. Retirer de nouveau la jauge et vérifier le niveau. Il doit se trouver entre les repères supérieur et inférieur. Faire l'appoint d'huile le cas échéant.

» Vérification du niveau d'huile

Si le niveau d'huile se trouve près ou sous le repère inférieur, ajouter de l'huile lentement en veillant à ne pas dépasser le repère supérieur.

La quantité d'huile consommée dépend de la façon dont le véhicule est conduit, et des conditions routières et climatiques. Le taux de consommation d'huile peut atteindre 1 litre pour 1 000 km.

La consommation peut être plus importante lorsque le moteur est neuf.

Appoint d'huile moteur

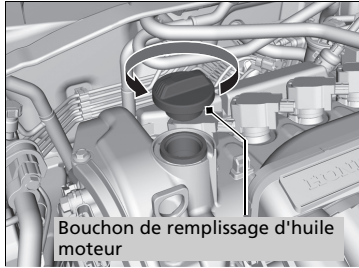

Bouchon de remplissage d'huile moteur

1. Dévisser et retirer le bouchon de remplissage d'huile moteur.
2. Ajouter de l'huile lentement.
3. Remettre en place le bouchon de remplissage d'huile moteur et le serrer fermement.
4. Attendre trois minutes et vérifier à nouveau le niveau d'huile moteur à l'aide de la jauge.

⌘ Appoint d'huile moteur

REMARQUE

Ne pas ajouter d'huile moteur au-delà du repère supérieur. Une quantité excessive d'huile moteur peut engendrer des fuites et une détérioration du moteur.

En cas d'écoulement d'huile, essuyer immédiatement. L'huile répandue risque d'endommager les composants du compartiment moteur.

Liquide de refroidissement (moteur)

Liquide de refroidissement spécifié : antigel toutes saisons/liquide de refroidissement type 2 Honda

Il s'agit d'un liquide de refroidissement pré-mélangé à 50 % antigel et 50 % eau. Ne pas ajouter d'antigel pur ni d'eau.

Il est recommandé de vérifier le niveau du liquide de refroidissement moteur à chaque plein. Vérifier tout d'abord le réservoir de réserve. S'il est complètement vide, vérifier également le niveau du liquide de refroidissement dans le radiateur. Faire l'appoint de liquide de refroidissement moteur en conséquence.

Réservoir de réserve

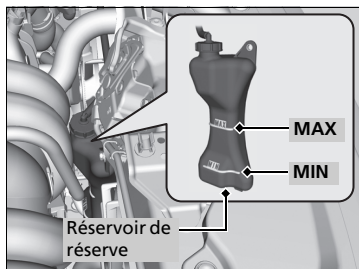

1. Vérifier la quantité du liquide de refroidissement dans le réservoir de réserve.

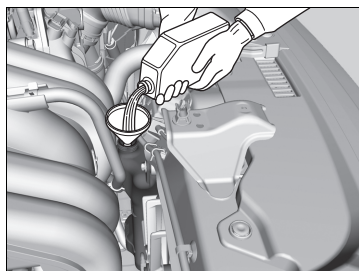

2. Si le niveau du liquide de refroidissement est inférieur au repère **MIN**, ajouter du liquide de refroidissement spécifié jusqu'au repère **MAX**.
3. Contrôler l'étanchéité du circuit de refroidissement.

►► Liquide de refroidissement (moteur)

Si l'antigel/le liquide de refroidissement Honda n'est pas disponible, il est possible d'utiliser temporairement du liquide de refroidissement sans silicate d'une autre grande marque. Vérifier qu'il s'agit bien d'un liquide de refroidissement de qualité supérieure recommandé pour les moteurs en aluminium. L'utilisation continue d'un liquide de refroidissement d'une marque autre que Honda peut entraîner des problèmes de corrosion et par conséquent le dysfonctionnement ou la défaillance du circuit de refroidissement. Le circuit de refroidissement devra être rincé et rempli de nouveau avec de l'antigel/du liquide de refroidissement Honda dès que possible.

Ne pas ajouter d'inhibiteur de corrosion ou autres additifs dans le circuit de refroidissement du véhicule. Ils pourraient ne pas être compatibles avec le liquide de refroidissement ou les composants du moteur.

Radiateur

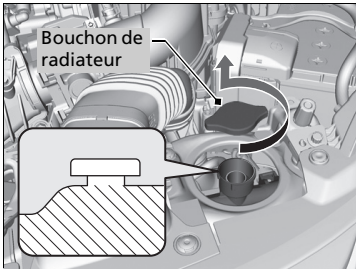

1. S'assurer que le moteur et le radiateur ont refroidi.
2. Tourner le bouchon du radiateur dans le sens inverse des aiguilles d'une montre et dissiper la pression du circuit de refroidissement. Ne pas appuyer sur le bouchon en le faisant tourner.
3. Appuyer sur le bouchon du radiateur et le tourner dans le sens inverse des aiguilles d'une montre pour le déposer.
4. Le niveau du liquide de refroidissement devrait remonter jusqu'à la base du goulot de remplissage. Ajouter du liquide de refroidissement si son niveau est trop bas.
5. Reposer le bouchon du radiateur et le serrer fermement.
6. Verser du liquide de refroidissement dans le réservoir de réserve jusqu'à ce qu'il atteigne le repère **MAX**. Reposer le bouchon sur le réservoir de réserve.

⊠ Radiateur

⚠ ATTENTION

Si le bouchon du radiateur est retiré alors que le moteur est encore chaud, le liquide de refroidissement risque de gicler et de provoquer de graves brûlures.

Toujours laisser refroidir le moteur et le radiateur avant de retirer le bouchon de radiateur.

REMARQUE

Verser le liquide lentement et soigneusement afin de ne pas en renverser. Nettoyer immédiatement tout écoulement, car cela peut endommager les composants situés dans le compartiment moteur.

Liquide de transmission

Modèles avec transmission à variation continue

Liquide de transmission à variation continue (CVT)

Liquide spécifié : liquide de transmission Honda HCF-2

Demander à un concessionnaire de vérifier le niveau de liquide et de le remplacer si nécessaire. Respecter les périodicités d'entretien fixées pour le changement du liquide de transmission à variation continue du véhicule.

- **Système de rappel d'entretien*** P. 473
- **Programme de maintenance*** P. 478

Modèles avec boîte de vitesses manuelle

Liquide de boîte de vitesses manuelle

Liquide spécifié : liquide de boîte de vitesses manuelle Honda (MTF)

Demander à un concessionnaire de vérifier le niveau de liquide et de le remplacer si nécessaire. Respecter les périodicités d'entretien fixées pour le changement du liquide de boîte de vitesses manuelle du véhicule.

- **Système de rappel d'entretien*** P. 473
- **Programme de maintenance*** P. 478

⌘ Liquide de transmission à variation continue (CVT)

REMARQUE

Ne pas mélanger le liquide de transmission Honda HCF-2 avec d'autres liquides de transmission.

L'utilisation d'un liquide de transmission autre que Honda HCF-2 peut affecter le fonctionnement et la durée de vie de la transmission du véhicule, et endommager cette dernière.

Tout dommage causé par l'utilisation d'un liquide de transmission non équivalent au liquide Honda HCF-2 n'est pas couvert par la nouvelle garantie constructeur Honda.

⌘ Liquide de boîte de vitesses manuelle

Si le liquide Honda MTF n'est pas disponible, il est possible d'utiliser temporairement de l'huile moteur SAE 0W-20 ou 5W-20 certifiée API.

La remplacer par du liquide MTF dès que possible. L'huile moteur ne contient pas les additifs requis pour la boîte de vitesses et son utilisation continue peut rendre le passage des vitesses difficile et endommager la boîte de vitesses.

Liquide de frein

Liquide spécifié : liquide de frein DOT 3 ou DOT 4

Contrôle du liquide de frein

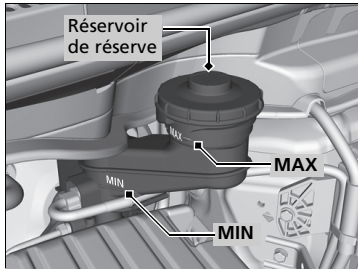

Le niveau du liquide doit se situer entre les repères **MIN** et **MAX** indiqués sur le côté du réservoir de réserve.

Modèles avec boîte de vitesses manuelle

Le réservoir de liquide de frein est également utilisé pour le liquide d'embrayage du véhicule. Tant que le niveau de liquide de frein est maintenu comme indiqué ci-dessus, il est inutile de vérifier le niveau de liquide d'embrayage.

⌘ Liquide de frein

REMARQUE

Le liquide de frein DOT 5 n'est pas compatible avec le système de freinage du véhicule et peut entraîner des dommages importants.

Nous recommandons l'utilisation du liquide de freins de type spécifié. Si le liquide de freins spécifié n'est pas disponible, utiliser temporairement du liquide DOT 3 ou DOT 4 uniquement, provenant d'un bidon scellé.

Si le niveau du liquide de frein est en dessous ou au niveau du repère **MIN**, faire contrôler l'étanchéité du système ou l'état des plaquettes de frein dès que possible par un concessionnaire.

Remplissage du liquide lave-glace

Vérifier la quantité de liquide lave-glace en regardant le réservoir.

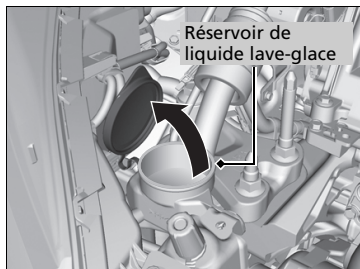

Si le niveau est bas, remplir le réservoir de lave-glace.

Verser soigneusement le liquide lave-glace. Ne pas remplir excessivement le réservoir.

►► Remplissage du liquide lave-glace

REMARQUE

Ne pas ajouter d'antigel ou de mélange vinaigre/eau dans le réservoir de lave-glace.

L'antigel peut endommager la peinture du véhicule. Un mélange vinaigre/eau peut endommager la pompe du lave-glace.

Filtre à carburant

Remplacer le filtre à carburant selon les périodicités recommandées dans le programme de maintenance.

Modèles sans carnet d'entretien

Il est recommandé de remplacer le filtre à carburant tous les 40 000 km ou tous les deux ans, si l'on suspecte une contamination du carburant utilisé. Dans un environnement poussiéreux, le filtre peut se colmater plus rapidement.

Tous les modèles

Faire remplacer le filtre à carburant par un technicien qualifié. Le carburant contenu dans le circuit peut gicler et représenter un danger si tous les raccords des conduites d'alimentation en carburant ne sont pas manipulés correctement.

Ampoules de phares

En cas de remplacement, utiliser les ampoules suivantes.

Feux de route/de croisement : 60/55 W (H4/HB2, H4* pour type ampoule halogène)

Feux de route/de croisement

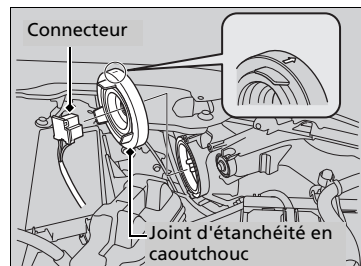

1. Déposer le connecteur.
2. Déposer le joint d'étanchéité en caoutchouc.

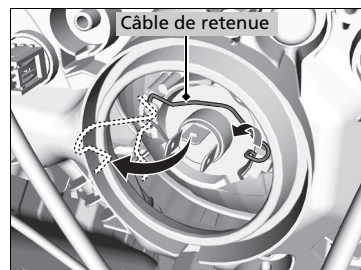

3. Retirer le câble de retenue, puis déposer l'ampoule.
4. Insérer une ampoule neuve.

⌘ Ampoules de phares

REMARQUE

Les ampoules halogènes deviennent très chaudes lorsqu'elles sont allumées.

La présence d'huile, de sueur ou de rayures sur le verre peut provoquer une surchauffe et l'éclatement de l'ampoule.

Le réglage du faisceau des phares s'effectue en usine et ne nécessite pas d'ajustement supplémentaire. Toutefois, en cas de transport fréquent de charges lourdes dans le compartiment à bagages ou de traction d'une remorque, faire régler le faisceau des phares par un concessionnaire ou par un technicien qualifié.

Lors du remplacement d'une ampoule halogène, la tenir par le culot et éviter de toucher le verre ou de le heurter contre des objets solides. Si le verre entre en contact avec la peau, le nettoyer à l'aide d'un chiffon propre imbibé d'alcool à brûler.

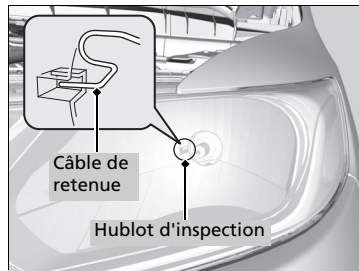

5. Installer le câble de retenue. Fixer l'extrémité du câble au bouton dans la fente.
 - Le hublot d'inspection permet de vérifier si le câble de retenue est bien en place.
6. Installer le joint d'étanchéité en caoutchouc.
7. Insérer le connecteur dans la douille de l'ampoule.

Ampoules de feux antibrouillard avant*

En cas de remplacement, utiliser les ampoules suivantes.

Feu antibrouillard avant : 35 W (H8 LL pour type halogène)

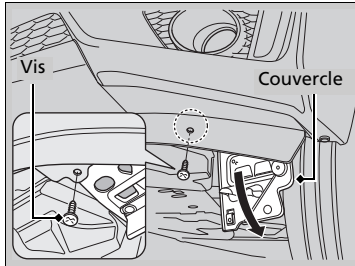

1. Desserrer la vis à l'aide d'un tournevis cruciforme.
2. Déposer la vis, puis pousser le couvercle vers le haut.

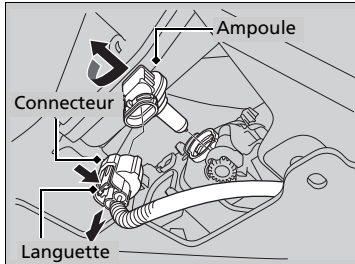

3. Pousser la languette pour déposer le connecteur.
4. Tourner l'ampoule à remplacer vers la gauche pour la déposer.
5. Insérer une ampoule neuve dans le feu antibrouillard et la tourner vers la droite.
6. Insérer le connecteur dans la douille de l'ampoule.

⊠ Ampoules de feux antibrouillard avant*

REMARQUE

Les ampoules halogènes deviennent très chaudes lorsqu'elles sont allumées. La présence d'huile, de sueur ou de rayures sur le verre peut provoquer une surchauffe et l'éclatement de l'ampoule.

Lors du remplacement d'une ampoule halogène, la tenir par le culot en plastique et éviter de toucher le verre ou de le heurter contre des objets durs. Si le verre entre en contact avec la peau, le nettoyer à l'aide d'un chiffon propre imbibé d'alcool à brûler.

* Non disponible sur tous les modèles

Ampoules de clignotants avant

En cas de remplacement, utiliser les ampoules suivantes.

Ampoules de clignotants avant : 21 W (orange)

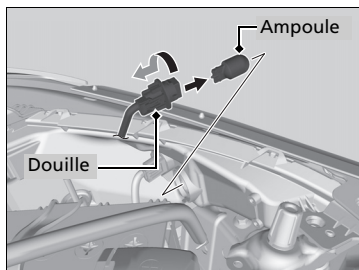

1. Tourner la douille vers la gauche et la déposer.
2. Sortir l'ampoule de son support en tirant bien droit.
3. Insérer une ampoule neuve.

Ampoules de feux de position

En cas de remplacement, utiliser les ampoules suivantes.

Feu de position : 5 W

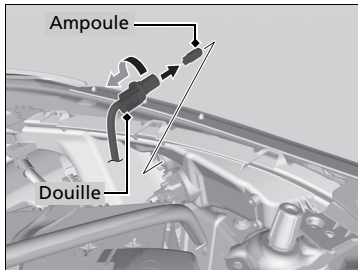

1. Tourner la douille vers la gauche et la retirer, puis retirer l'ampoule à remplacer.
2. Insérer une ampoule neuve.

Ampoules de clignotants latéraux

Les clignotants latéraux se situent sur les rétroviseurs de porte. Demander à un concessionnaire Honda d'inspecter et de remplacer les ampoules.

Ampoules de feux de jour

Les ampoules des feux de jour sont de type LED. Demander à un concessionnaire Honda habilité d'inspecter et de remplacer l'ensemble de feu.

Ampoules de feux de recul, de feux clignotants arrière et de feux antibrouillard arrière

En cas de remplacement, utiliser les ampoules suivantes.

Feu de recul : 16 W
Clignotant arrière : 21 W (orange)
Feu antibrouillard arrière : 21 W

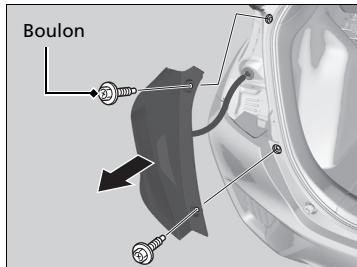

1. Déposer les boulons à l'aide d'un tournevis cruciforme.
2. Dégager l'ensemble de feux du montant arrière.

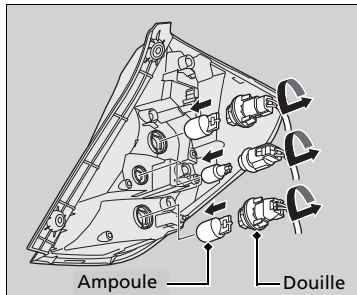

3. Tourner la douille vers la gauche et la déposer.
Déposer l'ampoule à remplacer.
4. Insérer une ampoule neuve.
5. Faire glisser l'ensemble de lampe sur le guide de la carrosserie.

Ampoules de feu arrière/frein

Les ampoules de feu arrière/ frein sont de type LED. Demander à un concessionnaire Honda habilité d'inspecter et de remplacer l'ensemble de feu.

Ampoules d'éclairage de plaque d'immatriculation arrière

En cas de remplacement, utiliser les ampoules suivantes.

Eclairage de plaque d'immatriculation arrière : 5 W

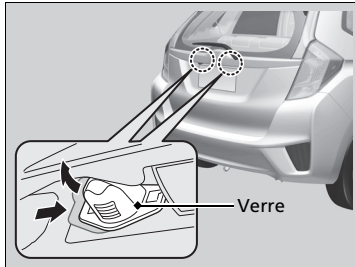

1. Pousser le verre sur la gauche et retirer le verre et la douille qui y est fixée.

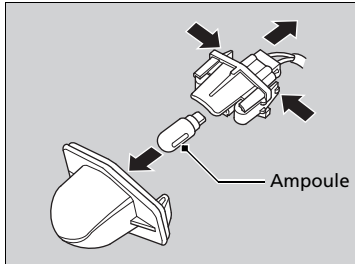

2. Déposer l'ensemble de plaque d'immatriculation en serrant les languettes des deux côtés de la douille.
3. Déposer l'ampoule à remplacer et insérer la neuve.

Ampoule de troisième feu stop

Les ampoules du troisième feu stop sont de type à LED. Demander à un concessionnaire Honda habilité d'inspecter et de remplacer l'ensemble de feu.

Autres ampoules

■ Ampoule de plafonnier

En cas de remplacement, utiliser l'ampoule suivante.

Ampoule de plafonnier : 8 W



1. Faire lever sur le bord du cache à l'aide d'un tournevis à lame plate pour déposer le cache.
► Entourer le tournevis à lame plate d'un chiffon pour éviter les rayures.

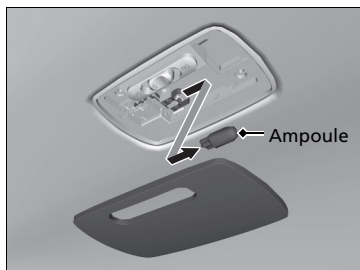

2. Déposer l'ampoule à remplacer et insérer la neuve.

■ Lecteurs de carte

Modèles avec affichage du système audio

En cas de remplacement, utiliser les ampoules suivantes.

Lecteur de carte : 8 W



1. Faire lever sur le bord du cache à l'aide d'un tournevis à lame plate pour déposer le cache.
► Entourer le tournevis à lame plate d'un chiffon pour éviter les rayures.

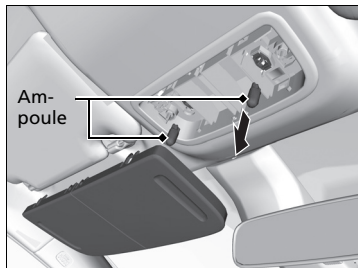

2. Déposer l'ampoule à remplacer et insérer la neuve.

Modèles avec système audio couleur

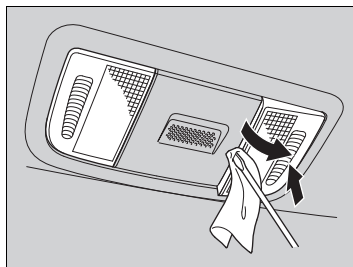

1. Faire lever sur le bord du cache à l'aide d'un tournevis à lame plate pour déposer le cache.
► Entourer le tournevis à lame plate d'un chiffon pour éviter les rayures.

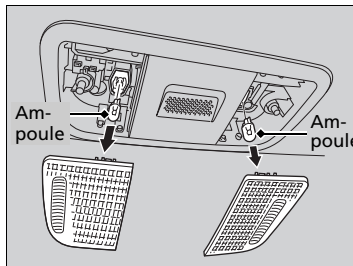

2. Déposer l'ampoule à remplacer et insérer la neuve.

Ampoule du compartiment à bagages

En cas de remplacement, utiliser les ampoules suivantes.

Ampoule du compartiment à bagages : 5 W

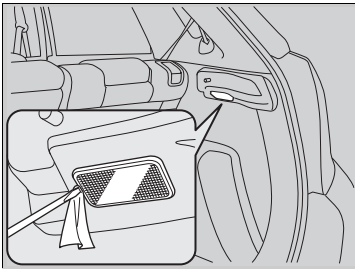

1. Faire levier sur le bord du cache à l'aide d'un tournevis à lame plate pour déposer le cache.
 - Entourer le tournevis à lame plate d'un chiffon pour éviter les rayures.

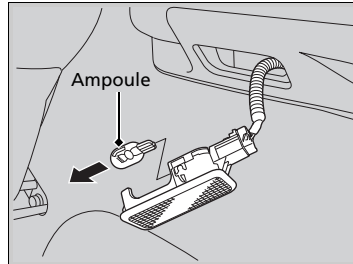

2. Déposer l'ampoule à remplacer et insérer la neuve.

Contrôle des balais d'essuie-glace

Si le caoutchouc du balai d'essuie-glace est détérioré, il laisse des traînées et les surfaces dures du balai risquent de rayer le verre du pare-brise.

Remplacement du caoutchouc des balais d'essuie-glace avant

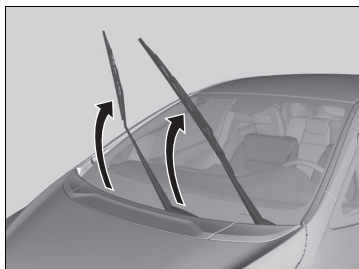

1. Lever tout d'abord le bras d'essuie-glace côté conducteur, puis côté passager.

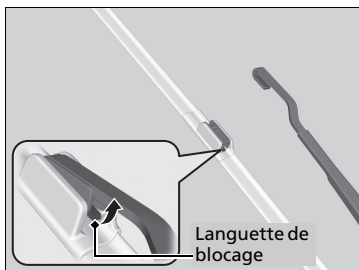

2. Enfoncer la languette, la maintenir dans cette position et retirer le balai du bras d'essuie-glace en le faisant glisser.

» Remplacement du caoutchouc des balais d'essuie-glace avant

REMARQUE

Eviter de relâcher brusquement le bras d'essuie-glace, sous peine de détériorer le pare-brise.

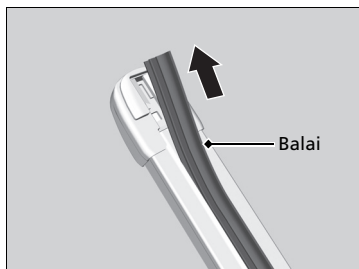

3. Faire coulisser le balai d'essuie-glace hors de son support en tirant sur l'extrémité à languette.

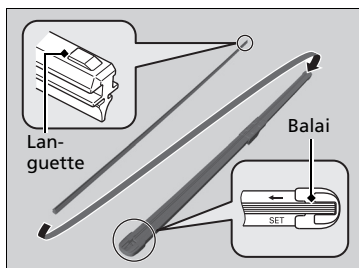

4. Poser le balai d'essuie-glace neuf en le faisant coulisser dans le support à partir de l'extrémité inférieure.

► La languette sur le balai doit s'insérer dans l'encoche au sommet du support d'essuie-glace.

5. Installer fermement le balai sur le bras d'essuie-glace en le faisant coulisser.

6. Baisser tout d'abord le bras d'essuie-glace côté passager, puis côté conducteur.

Remplacement du caoutchouc des balais d'essuie-glace arrière

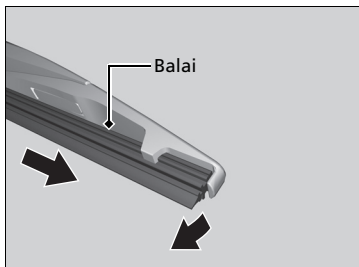
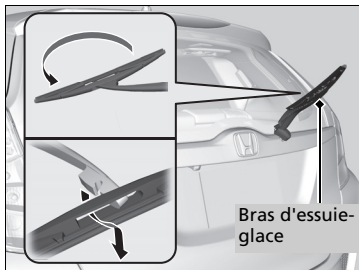

1. Relever le bras d'essuie-glace.
2. Pivoter l'extrémité inférieure du balai d'essuie-glace vers le haut jusqu'à ce qu'elle se détache du bras d'essuie-glace.
3. Déposer le balai d'essuie-glace de l'extrémité crantée en le faisant coulisser.

►► Remplacement du caoutchouc des balais d'essuie-glace arrière

REMARQUE

Eviter de relâcher brusquement le balai d'essuie-glace ; cela risque de détériorer la vitre arrière.

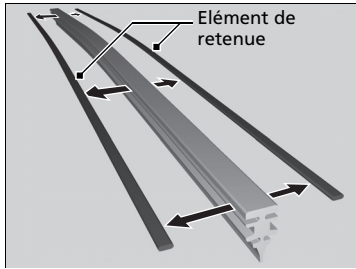

4. Retirer les éléments de retenue du balai en caoutchouc déposé et le monter sur un balai en caoutchouc neuf.

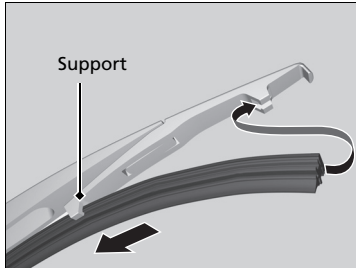

5. Faire coulisser le balai d'essuie-glace sur le support.
 - S'assurer que le balai s'engage correctement, puis installer l'ensemble de balai d'essuie-glace sur le bras d'essuie-glace.

Contrôle des pneumatiques

Pour une utilisation en toute sécurité du véhicule, les pneumatiques doivent être du type et de la taille appropriés, en bon état avec une bande de roulement adéquate, et correctement gonflés.

■ Consignes de gonflage

Des pneumatiques correctement gonflés offrent une tenue de route, une durée de vie de la bande de roulement et un confort optimum. Se reporter à l'étiquette du montant de porte côté conducteur pour connaître la pression spécifiée.

Des pneumatiques sous-gonflés s'usent de manière irrégulière, affectent négativement la tenue de route et la consommation de carburant, et sont plus enclins à la surchauffe.

Des pneus surgonflés affectent le confort de conduite, sont plus sensibles aux dangers de la route et s'usent de manière irrégulière.

Avant chaque utilisation journalière du véhicule, examiner tous les pneumatiques. Si l'un des pneumatiques semble plus plat que les autres, vérifier la pression de gonflage avec un manomètre.

Au moins une fois par mois ou avant chaque long trajet, utiliser un manomètre pour mesurer la pression de gonflage de tous les pneumatiques, y compris la roue de secours*. Même des pneumatiques en bon état peuvent perdre entre 10 et 20 kPa (entre 0,1 et 0,2 kgf/cm²) par mois.

» Contrôle des pneumatiques

⚠ ATTENTION

Conduire avec des pneumatiques excessivement usés ou incorrectement gonflés peut provoquer un accident pouvant entraîner des blessures graves voire mortelles.

Suivre toutes les instructions contenues dans ce manuel d'utilisation concernant le gonflage et l'entretien des pneumatiques.

Mesurer la pression de gonflage à froid. Cela signifie que le véhicule est garé depuis trois heures au moins ou qu'il a parcouru moins de 1,6 km. Le cas échéant, ajouter ou libérer de l'air jusqu'à obtenir la pression spécifiée.

Si la pression des pneus est contrôlée à chaud, elle peut être de 30–40 kPa (0,3–0,4 kgf/cm²) supérieure à celle d'un contrôle effectué à froid.

Faire vérifier les pneumatiques par un concessionnaire en cas de vibration constante en cours de conduite. Les pneumatiques neufs et tout pneumatique qui a été déposé et reposé doivent être correctement équilibrés.

■ Consignes d'inspection

A chaque contrôle de la pression de gonflage, inspecter également les pneumatiques et les tiges de valve.

Rechercher la présence de :

- Bosses ou hernies sur le flanc ou la bande de roulement des pneumatiques. Remplacer le pneumatique s'il présente des entailles, fentes ou craquelures sur son flanc. Le remplacer si du textile ou des câbles apparaissent.
- Corps étrangers et fuites d'air qu'il conviendra d'éliminer.
- Usure irrégulière de la bande de roulement. Faire vérifier l'alignement des roues par un concessionnaire.
- Usure excessive de la bande de roulement.
 - **Indicateurs d'usure** P. 510
- Craquelures ou autres dommages autour de la tige de valve.

☒ Contrôle des pneumatiques

Conduite à haute vitesse

Modèles avec pneus 185/55 R16

Nous recommandons de ne pas dépasser les limites de vitesse indiquées et de ne pas rouler plus vite que ce que permettent les conditions. En cas de conduite à des vitesses élevées (plus de 160 km/h), régler la pression des pneus à froid comme indiqué ci-dessous afin d'éviter toute accumulation excessive de chaleur et toute défaillance soudaine du pneu.

Taille des pneumatiques	185/55R16 83H
Pression	Avant : 240 kPa (2,4 kgf/cm ²) Arrière : 230 kPa (2,3 kgf/cm ²)

Indicateurs d'usure

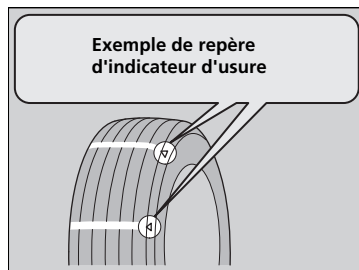

L'indicateur d'usure dans la rainure est enfoncé de 1,6 mm par rapport à la surface du pneumatique. Si l'usure de la bande de roulement est telle que l'indicateur se voit, remplacer le pneumatique.

Des pneumatiques usés présentent une adhérence réduite sur routes mouillées.

Durée de service des pneumatiques

La durée de service des pneumatiques dépend de nombreux facteurs : habitudes de conduite, état des routes, charge du véhicule, pression de gonflage, historique d'entretien, vitesse et conditions environnementales (même lorsque les pneumatiques ne roulent pas).

En plus des inspections périodiques et du contrôle de pression de gonflage, il est recommandé d'effectuer une inspection annuelle lorsque les pneumatiques ont plus de cinq ans. Tous les pneumatiques, roue de secours incluse*, doivent être remplacés après une durée de service de 10 ans à partir de la date de fabrication, quels que soient leur état et leur degré d'usure.

Remplacement des pneumatiques

Remplacer les pneumatiques par des pneumatiques radiaux de mêmes taille, capacité de charge, indice de vitesse et indice de pression des pneus maximale à froid (comme indiqué sur le flanc du pneumatique). L'utilisation de pneumatiques de taille et de conception différentes peut altérer le fonctionnement de l'ABS, du VSA (contrôle électronique de trajectoire) et de l'aide au démarrage en côte.

Il est recommandé de remplacer les quatre pneumatiques en même temps. Si cela n'est pas possible, remplacer les pneumatiques avant et les pneumatiques arrière par paire.

S'assurer que les spécifications des jantes correspondent aux spécifications des jantes d'origine.

Remplacement des pneumatiques

ATTENTION

Le montage de pneumatiques inappropriés sur le véhicule peut affecter sa tenue de route et sa stabilité. Ceci peut provoquer un accident pouvant entraîner des blessures graves voire mortelles.

Toujours utiliser des pneus du type et de la taille recommandés sur l'étiquette apposée sur le véhicule.

Permutation des pneumatiques

La permutation des pneumatiques conformément au programme de maintenance permet une usure plus régulière et augmente leur durée de vie.

■ Permutation des pneumatiques du véhicule

Permuter les pneumatiques comme indiqué ici.

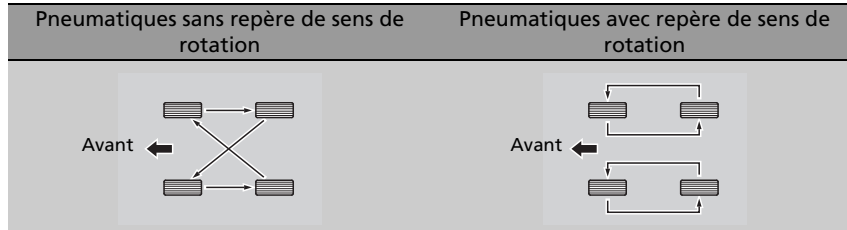

►► Permutation des pneumatiques

Les pneumatiques à sculptures directionnelles peuvent être permutés uniquement entre l'avant et l'arrière (pas d'un côté à l'autre).

Les pneumatiques directionnels doivent être montés avec le repère de sens de rotation orienté vers l'avant, comme indiqué ci-dessous.

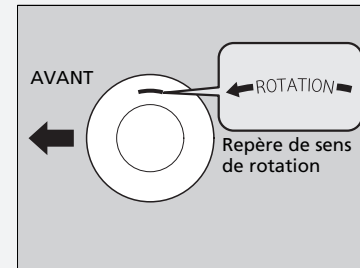

Lorsque les pneumatiques sont permutés, penser à vérifier leur pression de gonflage.

Dispositifs de traction pour conditions enneigées

Si les routes sont enneigées ou verglacées, monter des pneumatiques hiver ou des chaînes, ralentir et maintenir une distance suffisante entre les véhicules.

Tourner le volant ou actionner les freins avec précaution pour éviter de dérapier.

Utiliser des chaînes, des pneumatiques hiver ou des pneumatiques toutes saisons en fonction des besoins ou conformément à la législation.

Lors de la pose, se reporter aux points suivants.

Pour les pneumatiques hiver :

- Choisir des pneumatiques de taille et de capacité de charge similaires aux pneumatiques d'origine.
- Poser les pneumatiques hiver sur les quatre roues.

Dispositifs de traction pour conditions enneigées

ATTENTION

L'utilisation de mauvaises chaînes ou une mauvaise installation des chaînes peut endommager les conduites de frein et provoquer un accident pouvant entraîner des blessures graves ou mortelles.

Suivre les instructions du présent manuel d'utilisation concernant le choix et l'utilisation des chaînes.

REMARQUE

Les équipements de traction de mauvaise taille ou mal installés peuvent endommager les conduites de frein, la suspension, la carrosserie et les roues du véhicule. Arrêter le véhicule immédiatement si ces équipements cognent contre une pièce du véhicule.

Selon la directive CEE sur les pneumatiques, en cas d'utilisation de pneumatiques hiver, il est nécessaire d'apposer une étiquette mentionnant la vitesse maximum autorisée dans le champ de vision du conducteur, dans le cas où la vitesse maximum du véhicule est supérieure à la vitesse maximum autorisée avec le pneumatique hiver. Cette étiquette est disponible chez le revendeur de pneumatiques. Pour toute question, consulter un concessionnaire.

Une fois les chaînes posées, suivre les instructions du fabricant de chaînes quant aux limites de fonctionnement du véhicule.

Utiliser des chaînes uniquement en cas d'urgence ou lorsqu'elles sont légalement requises pour traverser une certaine zone.

Redoubler de prudence en cas de conduite avec des chaînes sur la neige ou le verglas. Leur tenue de route est moins prévisible que de bons pneumatiques hiver sans chaînes.

Pour les chaînes :

- Consulter un concessionnaire avant l'achat de tout type de chaînes pour le véhicule.
- Les poser uniquement sur les pneumatiques avant.
- Le véhicule présentant un jeu limité entre le pneumatique et le passage de roue, il est fortement recommandé d'utiliser les chaînes indiquées ci-dessous :

Dimension du pneumatique d'origine *1	Type de chaîne
185/60R15 84H	RUD-matic classic 48479
185/55R16 83H	RUD-matic classic 48479

*1 : La dimension du pneu d'origine est spécifiée sur l'étiquette d'information relative aux pneumatiques située sur le montant de porte côté conducteur.

- Lors de la pose, suivre les instructions du fabricant des chaînes. Les serrer au maximum.
- Vérifier que les chaînes ne touchent pas les conduites de frein ou la suspension.
- Conduire lentement.

Contrôle de la batterie

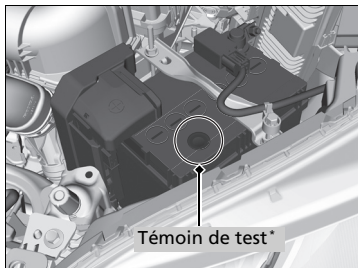

Sur une batterie avec indicateur de contrôle

Contrôler l'état de la batterie tous les mois.
Observer le témoin de test et rechercher la présence de corrosion sur les bornes.

Sur une batterie sans indicateur de contrôle

Vérifier l'état de la batterie tous les mois et contrôler la corrosion sur les bornes.
Contrôler l'état de la batterie en vérifiant le niveau de liquide. Les repères de niveau inférieur et supérieur sont indiqués sur le carter de la batterie. Si le niveau de liquide se situe sous le niveau inférieur, contacter un concessionnaire.

Si la batterie du véhicule est débranchée ou déchargée :

- L'horloge se remet à zéro.
 - **Horloge** P. 138
- Le système audio est désactivé.
 - **Réactivation du système audio** P. 218
- Le système de navigation est désactivé. Un code PIN sera alors nécessaire.
 - **Se reporter au manuel du système de navigation**

Batterie

⚠ ATTENTION

Pendant son fonctionnement normal, la batterie émet de l'hydrogène, qui est un gaz explosif.

Une étincelle ou une flamme nue peut faire exploser la batterie avec une force suffisante pour provoquer des blessures graves ou mortelles.

Ne pas approcher d'étincelles, de flammes nues et ne pas fumer à proximité de la batterie.

Porter des vêtements protecteurs et un masque, ou confier l'entretien de la batterie à un technicien qualifié.

⚠ ATTENTION

La batterie contient de l'acide sulfurique (électrolyte) qui est hautement corrosif et toxique.

Toute projection d'électrolyte dans les yeux ou sur la peau peut provoquer de graves brûlures. Porter des lunettes et des vêtements de protection lors d'une intervention sur ou à proximité de la batterie.

Toute ingestion d'électrolyte peut provoquer un empoisonnement mortel si aucune action immédiate n'est prise.

TENIR HORS DE PORTEE DES ENFANTS

* Non disponible sur tous les modèles

Mise en charge de la batterie

Débrancher les deux câbles de la batterie afin de ne pas endommager le circuit électrique du véhicule. Toujours débrancher le câble négatif (-) en premier et le rebrancher en dernier.

» Batterie

Modèles avec témoin de test sur la batterie

Les codes couleurs du témoin de test se trouvent sur la batterie.

L'emplacement du témoin de test peut varier selon le modèle.

Procédures d'urgence

Yeux : Rincer avec de l'eau contenue dans une tasse ou tout autre contenant pendant au moins 15 minutes. (De l'eau sous pression peut endommager l'œil.) Appeler immédiatement un médecin.

Peau : Retirer tout vêtement contaminé. Rincer la peau avec de grandes quantités d'eau. Appeler immédiatement un médecin.

Ingestion : Boire de l'eau ou du lait. Appeler immédiatement un médecin.

En cas de corrosion, nettoyer les bornes de la batterie avec un mélange de levure chimique et d'eau. Nettoyer les bornes avec un chiffon humide. Essuyer la batterie à l'aide d'un chiffon/d'une serviette. Enduire les bornes de graisse pour prévenir la corrosion.

Remplacement de la pile

En cas de dépose et de remplacement de la batterie, toujours suivre les procédures de sécurité d'entretien et respecter les avertissements lors du contrôle de la batterie pour éviter tout risque potentiel.

► **Sécurité d'entretien** P. 471

► **Contrôle de la batterie** P. 515

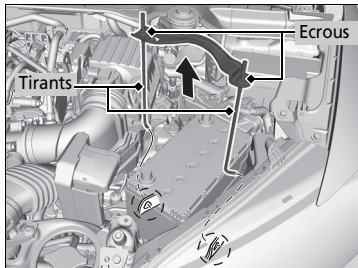
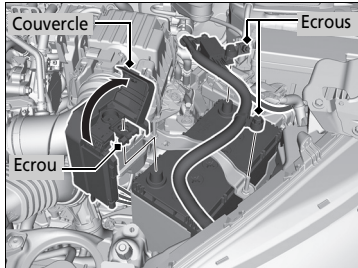

1. Mettre le contacteur d'allumage sur ANTIVOL *1. Ouvrir le capot.
2. Desserrer l'écrou sur le câble négatif de batterie, puis débrancher le câble de la borne négative (-).
3. Ouvrir le cache de la borne positive de batterie. Desserrer l'écrou sur le câble positif de batterie, puis débrancher le câble de la borne positive (+).
4. A l'aide d'une clé desserrer les écrous de chaque côté de la bride de la batterie.
5. Sortir l'extrémité inférieure de chaque tirant de l'orifice sur le support de batterie et déposer l'ensemble composé du support et des tirants.

► Remplacement de la pile

REMARQUE

La mise au rebut inadéquate de la batterie peut nuire à l'environnement et à la santé. Toujours vérifier les réglementations locales relatives à la mise au rebut des batteries.

Ce symbole figurant sur la batterie signifie que ce produit ne doit pas être traité comme une ordure ménagère.



*1 : les modèles équipés du système d'accès sans clé ont une touche **ENGINE START/STOP** au lieu d'un contacteur d'allumage.

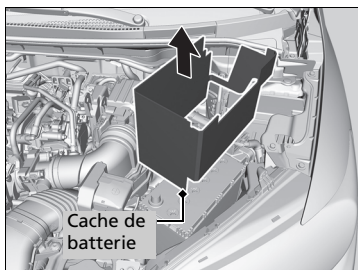

6. Déposer le cache de batterie.

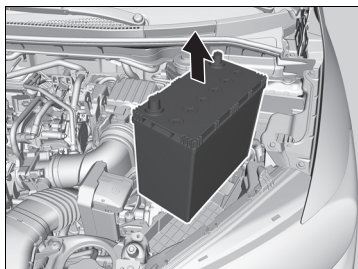

7. Extraire la batterie avec précaution.

►► Remplacement de la pile

Toujours débrancher le câble négatif (-) en premier et le rebrancher en dernier.

Pour installer une nouvelle batterie, répéter la procédure en sens inverse.

La batterie de ce véhicule est spécialement conçue pour un modèle équipé de l'arrêt automatique au ralenti. L'utilisation d'une batterie autre que celle de type spécifié peut raccourcir la durée de vie de la batterie et empêcher l'activation de l'arrêt automatique au ralenti. En cas de remplacement de cette batterie, s'assurer d'opter pour le type de batterie spécifié. Consulter un concessionnaire pour plus de détails.

► Batterie P. 582

Etiquette de batterie



Etiquette de batterie

Danger

- Ne pas approcher de flammes ni d'étincelles près de la batterie. La batterie produit des gaz explosifs qui peuvent provoquer une explosion.
- Porter des lunettes de protection et des gants en caoutchouc lors de la manipulation de la batterie pour éviter tout risque de brûlures ou de perte de la vue en cas d'exposition à de l'électrolyte de batterie.
- Ne laisser en aucun cas des enfants manipuler la batterie. S'assurer que toute personne manipulant la batterie a une bonne compréhension des dangers et des procédures de manipulation correctes.
- Manipuler l'électrolyte avec des précautions particulières car il contient de l'acide sulfurique dilué. L'exposition des yeux ou de la peau peut provoquer des brûlures ou une perte de la vue.
- Lire attentivement ce manuel et assimiler ses instructions avant de manipuler la batterie. Le non-respect de cette consigne peut entraîner des blessures graves et endommager le véhicule.
- Ne pas utiliser la batterie si le niveau d'électrolyte est inférieur ou égal au niveau recommandé. L'utilisation de la batterie lorsqu'elle contient un faible niveau d'électrolyte peut provoquer une explosion et entraîner des blessures graves.

Remplacement de la pile bouton

Si le témoin ne s'allume pas lorsque la touche est enfoncée, remplacer la pile.

Clé rétractable*

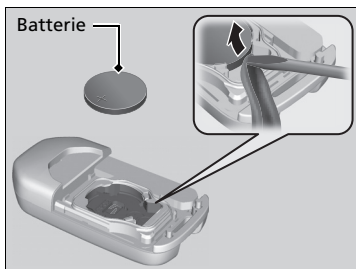
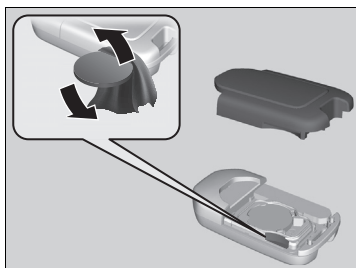

Type de pile : CR2032

1. A l'aide d'une pièce de monnaie, faire levier sur le bord et déposer le demi-boîtier supérieur.
 - ▶ Entourer la pièce de monnaie d'un chiffon pour éviter de rayer la clé rétractable.
2. Retirer la pile bouton à l'aide du petit tournevis à lame plate.
3. Veiller à bien respecter la polarité de la pile.

Remplacement de la pile bouton

REMARQUE

Si une pile n'est pas mise au rebut selon les réglementations, elle peut nuire à l'environnement. Toujours vérifier les réglementations locales relatives à la mise au rebut des batteries.

Des piles de rechange sont disponibles dans le commerce ou chez un concessionnaire.

Ce symbole figurant sur la batterie signifie que ce produit ne doit pas être traité comme une ordure ménagère.



■ Télécommande d'accès sans clé *

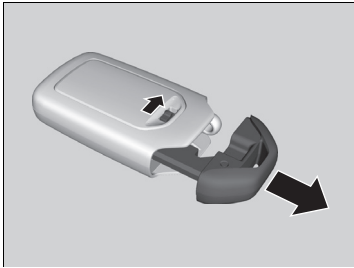

Type de pile : CR2032

1. Retirer la clé intégrée.

2. A l'aide d'une pièce de monnaie, faire levier sur le bord et déposer le demi-boîtier supérieur.
 - Déposer avec précaution pour éviter de perdre les vis.
 - Entourer la pièce de monnaie d'un chiffon pour éviter de rayer la télécommande d'accès sans clé.

3. Veiller à bien respecter la polarité de la pile.

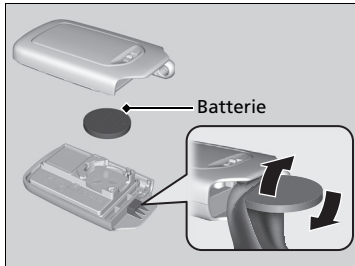

* Non disponible sur tous les modèles

Climatisation

Pour un fonctionnement correct et sûr du circuit de chauffage et de refroidissement /le système de commande de la climatisation et le circuit de réfrigérant doivent être entretenus par un technicien qualifié uniquement.

Ne jamais réparer ou remplacer l'évaporateur de la climatisation (serpentin de refroidissement) par un dispositif récupéré sur un véhicule usagé ou endommagé.

» Climatisation

REMARQUE

La mise à l'air du réfrigérant est nocive pour l'environnement. Pour éviter la mise à l'air du réfrigérant, ne jamais remplacer l'évaporateur par un dispositif récupéré sur un véhicule usagé ou endommagé.

Le réfrigérant présent dans la climatisation du véhicule est inflammable et peut s'enflammer au cours de l'entretien si les procédures correctes ne sont pas respectées.

L'étiquette du climatiseur se trouve sous le capot :



 : Attention

 : Réfrigérant inflammable

 : Nécessite l'intervention d'un technicien qualifié pour l'entretien

 : Climatisation

Filtre à poussière et à pollen

■ Quand remplacer le filtre à poussière et à pollen

Remplacer le filtre à poussière et à pollen selon le programme de maintenance recommandé. Il est recommandé de remplacer le filtre plus tôt si le véhicule circule dans un environnement poussiéreux.

🔧 **Programme de maintenance*** P. 478

🔧 **Système de rappel d'entretien*** P. 473

■ Comment remplacer le filtre à poussière et à pollen

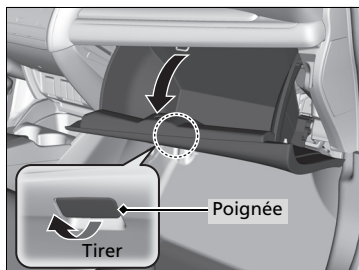

1. Ouvrir la boîte à gants.

🔧 Filtre à poussière et à pollen

L'utilisation d'un assainisseur d'air peut réduire l'effet désodorisant du filtre à poussière et à pollen, de même que sa durée de vie.

Si le débit d'air provenant du circuit de refroidissement et de chauffage*/système de commande de la climatisation* se détériore de façon notable, et si les vitres s'embuent facilement, le filtre doit peut-être être remplacé.

Le filtre à poussière et à pollen collecte le pollen, la poussière et autres particules présentes dans l'air.

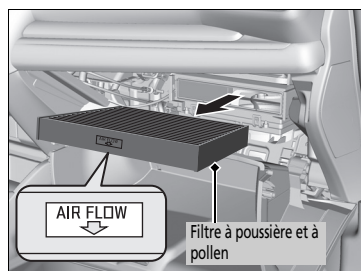
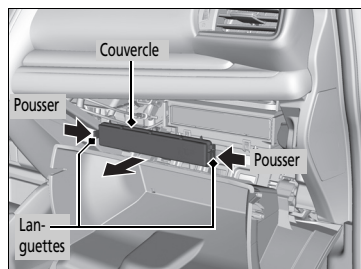
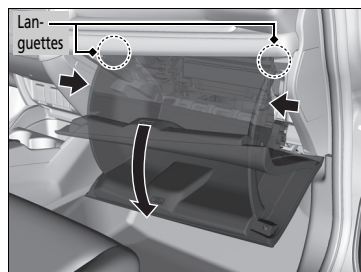

2. Dégager les deux languettes en appuyant sur chaque panneau latéral.
3. Faire pivoter la boîte à gants pour la dégager.

4. Enfoncer les languettes aux extrémités du couvercle de boîtier de filtre et le déposer.

5. Déposer le filtre du boîtier.
6. Poser un filtre neuf dans le boîtier.
 - Orienter la flèche **AIR FLOW** vers le bas.

►► Filtre à poussière et à pollen

En cas de doute quant à la façon de remplacer le filtre à poussière et à pollen, faire appel à un concessionnaire.

Entretien de l'habitacle

Utiliser un aspirateur pour enlever la poussière avant d'utiliser un chiffon.
Pour nettoyer, utiliser un chiffon humide et une solution de détergent doux et d'eau chaude.
Utiliser un chiffon propre pour éliminer les résidus de détergent.

Nettoyage des ceintures de sécurité

Utiliser une brosse souple et une solution de savon doux et d'eau chaude pour nettoyer les ceintures de sécurité. Laisser les ceintures de sécurité sécher à l'air libre. Essuyer la boucle des ancrages de ceintures de sécurité à l'aide d'un chiffon propre.

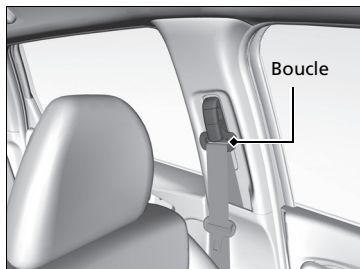

Nettoyage des vitres

Nettoyer à l'aide d'un produit de nettoyage pour vitres.

Entretien de l'habitacle

Ne pas verser de liquides dans l'habitacle.
Les dispositifs et circuits électriques peuvent présenter des dysfonctionnements après avoir été éclaboussés.

Ne pas pulvériser de produits à base de silicone sur des dispositifs électriques tels que des interrupteurs et des dispositifs audio.

Le non respect de cette consigne peut provoquer des dysfonctionnements de ces dispositifs ou un incendie dans l'habitacle.

Si un produit pulvérisé à base de silicone a été utilisé sur des dispositifs électriques, consulter un concessionnaire.

Selon leur composition, les solvants chimiques et diffuseurs aromatiques liquides peuvent entraîner une décoloration, des plis et des craquelures sur les tissus et les éléments à base de résine.

Ne pas utiliser de solvants alcalins ou biologiques tels que le benzène ou l'essence.

Après avoir utilisé des solvants chimiques, veiller à les essuyer soigneusement avec un chiffon sec.
Si des chiffons imbibés de solvants chimiques ont été posés sur des tissus ou des éléments à base de résine pendant une période prolongée, laver ces derniers.

Faire attention de ne pas répandre de l'assainisseur d'air liquide.

Nettoyage des vitres

Des fils sont fixés sur la partie intérieure de la vitre arrière.
Essuyer dans le sens des fils à l'aide d'un chiffon doux de façon à ne pas les endommager.

■ Tapis de sol*

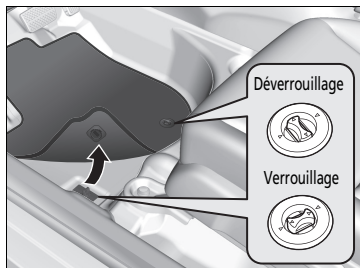

Le tapis de sol du conducteur est accroché aux dispositifs d'ancrage de plancher, ce qui l'empêche de glisser vers l'avant. Pour déposer un tapis de sol afin de le nettoyer, tourner les boutons d'ancrage dans la position déverrouillage. Pour la repose après le nettoyage, tourner les boutons d'ancrage dans la position verrouillage.

Ne pas placer de tapis de sol supplémentaires sur les tapis accrochés.

■ Entretien du cuir véritable*

Aspirer fréquemment les impuretés et poussières sur le cuir. Faire très attention aux plis et coutures. Nettoyer le cuir avec un chiffon doux trempé dans une solution composée à 90 % d'eau et 10 % de solution savonneuse neutre. Lustrer avec un chiffon propre et sec. Eliminer immédiatement toute poussière ou impureté sur les surfaces en cuir.

►► Tapis de sol*

Lors de l'utilisation de tapis de sol qui ne sont pas d'origine, veiller à ce qu'ils soient conçus pour ce véhicule, qu'ils s'adaptent correctement et qu'ils soient bien fixés par les dispositifs d'ancrage de plancher.

Positionner correctement les tapis de sol arrière. S'ils ne sont pas correctement positionnés, ils risquent de gêner les mouvements des sièges avant.

Entretien extérieur

Nettoyer la carrosserie du véhicule après avoir utilisé le véhicule.

Rechercher régulièrement la présence de rayures sur la peinture du véhicule. Une rayure sur une surface peinte peut provoquer l'apparition de rouille sur la carrosserie. Si le véhicule présente une rayure, faire effectuer la retouche de peinture rapidement.

Lavage du véhicule

Laver le véhicule fréquemment. De plus, veiller à laver le véhicule dans les conditions suivantes :

- En cas de conduite sur des routes salées.
- En cas de conduite dans des zones côtières.
- Si les surfaces peintes sont salées par du goudron, de la suie, de la fiente d'oiseau, des insectes ou de la sève d'arbre.

Utilisation d'une station de lavage automatique

- Déposer ou ranger l'antenne audio*.
 ► **Antenne audio** P. 217
- Rabattre les rétroviseurs.
- Couper les essuie-glaces intermittents automatiques.

Bien suivre les instructions affichées dans la station de lavage automatique.

Utilisation d'équipement de nettoyage à haute pression

- Tenir le gicleur de nettoyage assez loin de la carrosserie du véhicule.
- Procéder avec précaution autour des vitres. Si le gicleur de nettoyage est trop près, l'eau risque de s'infiltrer dans l'habitacle.
- Ne pas projeter d'eau à haute pression directement dans le compartiment moteur. Utiliser plutôt un jet d'eau à basse pression et un détergent doux.

► Lavage du véhicule

Ne pas arroser les bouches d'admission d'air ou le compartiment moteur. Ceci peut provoquer un dysfonctionnement.

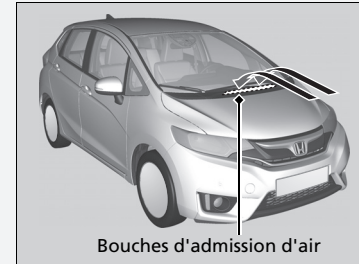

* Non disponible sur tous les modèles

■ Lustrage à la cire

Une bonne couche de cire pour carrosserie automobile permet de protéger la peinture du véhicule contre les diverses conditions climatiques. Etant donné que la cire disparaît au fil du temps et que le véhicule se retrouve exposé aux diverses conditions climatiques, lustrer de nouveau selon besoin.

■ Entretien des pare-chocs et autres pièces à revêtement de résine

Si de l'essence, de l'huile, du liquide de refroidissement moteur ou de l'électrolyte de batterie se répandent sur des éléments à revêtement de résine, il est possible que ces éléments soient tachés ou que le revêtement s'écaille. Les essuyer rapidement à l'aide d'un chiffon doux et d'eau.

■ Nettoyage des vitres

Nettoyer à l'aide d'un produit de nettoyage pour vitres.

■ Entretien des jantes en aluminium*

Le sel et les autres saletés provenant de la route peuvent détériorer l'aluminium. Les éliminer rapidement à l'aide d'une éponge et d'un détergent doux.

Ne pas utiliser de produits chimiques agressifs (notamment certains produits de nettoyage pour roues en vente dans le commerce) ou de brosse dure. Ils peuvent endommager l'enduit lustré des jantes en aluminium qui empêche la corrosion et le ternissement de l'aluminium.

» Lustrage à la cire

REMARQUE

Les solvants chimiques et les nettoyeurs forts peuvent endommager la peinture et les pièces en métal et en plastique de votre véhicule. Essuyer immédiatement tout écoulement.

» Entretien des pare-chocs et autres pièces à revêtement de résine

Se renseigner auprès d'un concessionnaire quant à l'enduit approprié pour retoucher des surfaces peintes des pièces en résine.

■ Buée sur les verres des feux extérieurs

Les verres intérieurs des feux extérieurs (phares, feux stop, etc.) peuvent être temporairement embués si vous avez roulé sous la pluie, ou après le passage du véhicule dans une station de lavage. La condensation peut se former à l'intérieur des verres lorsqu'il y a un écart important entre la température ambiante et la température à l'intérieur des verres (de la même façon qu'on observe une formation de buée sur les vitres du véhicule par temps de pluie). Ces conditions sont dues à des phénomènes naturels, et non à des problèmes de conception structurelle des feux extérieurs.

La conception des verres peut entraîner une accumulation d'humidité à la surface du cadre des verres des éclairages. Il ne s'agit pas d'un dysfonctionnement.

Cependant, en cas d'accumulation de grandes quantités d'eau ou de formation de grosses gouttes d'eau à l'intérieur des verres, faire examiner le véhicule par un concessionnaire.

Situations inattendues

Ce chapitre explique comment faire face aux situations inattendues.

Outils	
Types d'outils.....	532
En cas de crevaison	
Remplacement d'un pneu crevé*	533
Réparation provisoire d'un pneu crevé	541
Le moteur ne démarre pas	
Contrôle du moteur	551
Si la pile de la télécommande d'accès sans clé est faible	552
Arrêt d'urgence du moteur	553
Démarrage de secours	554
Impossible de déplacer le levier de vitesses	557

Surchauffe	
Mesures à prendre en cas de surchauffe	558
Témoin, allumé/clignotant	
Si le témoin de pression d'huile faible s'allume... ..	560
Si le témoin du système de charge s'allume.....	560
Si le témoin de dysfonctionnement s'allume ou clignote	561
Si le témoin de freinage (rouge) s'allume.....	561
Si le témoin du système de direction assistée électrique (EPS) s'allume	562

Si le témoin du système d'avertissement de perte de pression/d'alerte de crevaison des pneus s'allume ou clignote.....	563
Si le témoin de niveau d'huile bas apparaît.....	564
Fusibles	
Emplacements des fusibles	565
Contrôle et remplacement des fusibles.....	575
Remorquage d'urgence	576
Ouverture impossible du hayon	579

* Non disponible sur tous les modèles

Types d'outils

Modèles avec roue galette

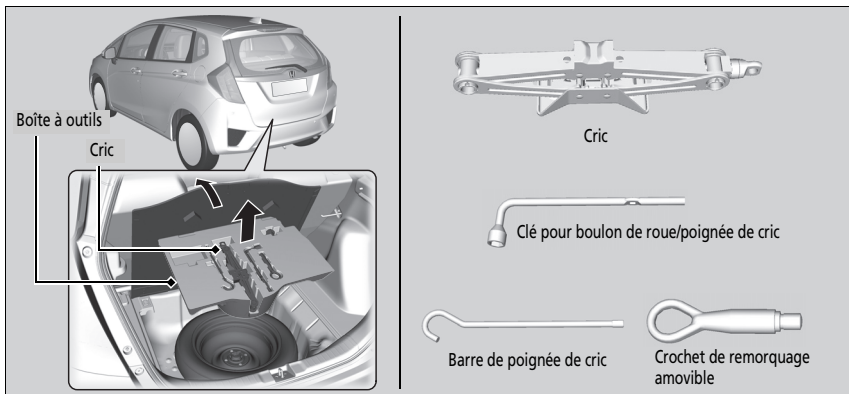

Modèles avec trousse de réparation temporaire des pneus

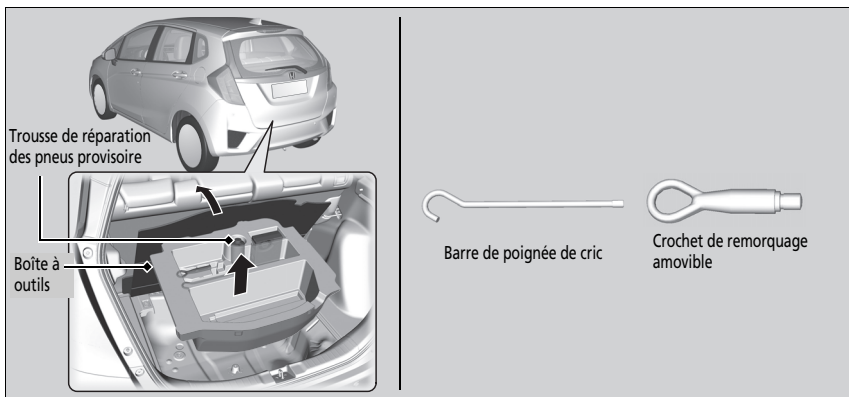

Types d'outils

Les outils sont rangés dans le compartiment à bagages.

Remplacement d'un pneu crevé*

Si une crevaison se produit en cours de route, maintenir le volant fermement et freiner progressivement pour réduire la vitesse, puis s'arrêter dans un endroit sûr. Remplacer le pneu crevé par une roue galette. Passer chez un concessionnaire le plus tôt possible pour faire réparer ou remplacer le pneumatique de taille normale.

1. Stationner le véhicule sur une surface ferme, plane et non glissante et serrer le frein de stationnement.

Modèles avec transmission à variation continue

2. Mettre le levier de vitesses sur **P**.

Modèles avec boîte de vitesses manuelle

2. Mettre le levier de vitesses sur **R**.

Tous les modèles

3. Allumer les feux de détresse et mettre le contacteur d'allumage sur ANTIVOL **0***1.

*1 : les modèles équipés du système d'accès sans clé ont une touche **ENGINE START/STOP** au lieu d'un contacteur d'allumage.

* Non disponible sur tous les modèles

Remplacement d'un pneu crevé*

Suivre les précautions concernant la roue galette :
Vérifier régulièrement la pression de la roue galette. Elle doit être réglée à la pression spécifiée. Pression spécifiée : 420 kPa (4,2 kgf/cm²)

Lors de la conduite avec la roue galette, maintenir la vitesse du véhicule en dessous de 80 km/h. La remplacer par un pneumatique de taille normale dès que possible.

La roue galette placée dans le véhicule ne correspond qu'au modèle concerné.

Ne pas l'utiliser sur un autre modèle.

Ne pas utiliser un autre type de roue galette sur le véhicule concerné.

Ne pas monter de chaînes sur une roue galette.

En cas de crevaison d'un pneumatique avant équipé de chaînes, déposer l'une des roues arrière de taille normale et la remplacer par la roue galette. Déposer le pneumatique avant crevé et le remplacer par le pneumatique de taille normale précédemment déposé de l'arrière du véhicule. Monter les chaînes sur la roue avant.

Cette roue peut affecter le confort de suspension et la traction sur certaines surfaces. Redoubler de prudence en cours de conduite.

Ne pas utiliser plusieurs roues galettes simultanément.

La roue galette est plus petite que la roue de taille normale. La garde au sol du véhicule est réduite lorsque la roue galette est installée. Des débris sur la route ou des bosses peuvent endommager le soubassement du véhicule.

Se préparer à changer une roue

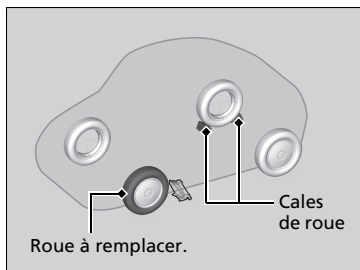
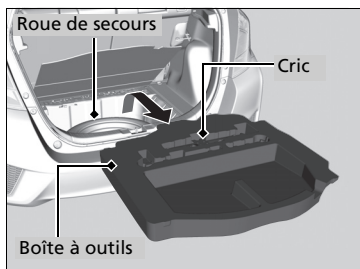
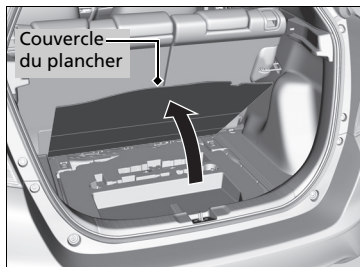

1. Ouvrir le plancher du compartiment à bagages.

2. Sortir la trousse à outils du compartiment à bagages.

3. Sortir la clé pour boulons de roue, la barre de poignée de cric et le cric de la trousse à outils.

4. Dévisser le boulon à oreilles et déposer l'entretoise conique, puis sortir la roue de secours.

5. Placer une cale ou une pierre devant et derrière la roue diagonalement opposée au pneu crevé.

Remplacement d'un pneu crevé*

ATTENTION : Le cric ne peut être utilisé que dans les situations de dépannage d'urgence, et non pour le remplacement standard des pneus saisonniers ou toute autre opération d'entretien ou de réparation normale.

REMARQUE

Ne pas utiliser le cric s'il ne fonctionne pas correctement. Appeler votre concessionnaire ou un service de dépannage.

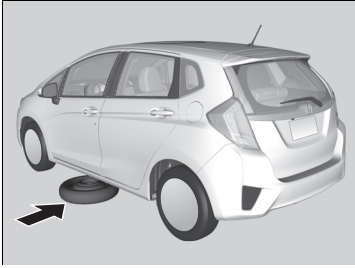

6. Placer la roue de secours (côté voile de jante dirigé vers le haut) sous la caisse du véhicule, près de la roue devant être remplacée.

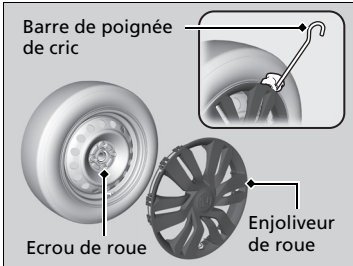

Modèles avec enjoliveur

7. Poser la pointe plate de la barre de poignée de cric sur le bord de l'enjoliver. Faire soigneusement levier sur le bord et déposer l'enjoliveur.
 - Enrouler un chiffon autour de la pointe plate de la barre de poignée de cric pour éviter de rayer l'enjoliveur.

Tous les modèles

8. Desserrer chaque boulon de roue d'un tour environ à l'aide de la clé de boulon de roue.



Mise en place du cric

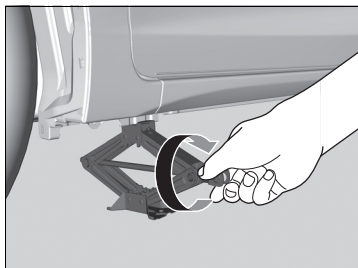
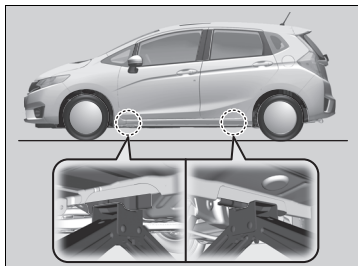

1. Placer le cric sous le point de levage le plus proche de la roue à changer.

2. Tourner la chape du cric dans le sens des aiguilles d'une montre, comme indiqué sur l'illustration, jusqu'à ce que la partie supérieure du cric touche le point de levage.

► Veiller à ce que l'ergot du point de levage repose dans l'encoche du cric.

Mise en place du cric

ATTENTION

Le véhicule peut facilement glisser du cric et blesser gravement toute personne se trouvant sous le véhicule.

Respecter scrupuleusement les consignes de remplacement d'une roue et ne jamais engager une partie du corps sous le véhicule s'il n'est soutenu que par le cric.

ATTENTION : Le cric doit être placé sur une surface plane et stable sur le même niveau que le véhicule en stationnement.

Le cric fourni avec le véhicule est accompagné de l'étiquette suivante.

1.	2.	3.

1. Voir le manuel d'utilisation.
2. Ne jamais se glisser sous le véhicule lorsqu'il est supporté par un cric.
3. Placer le cric sous la zone de renforcement.

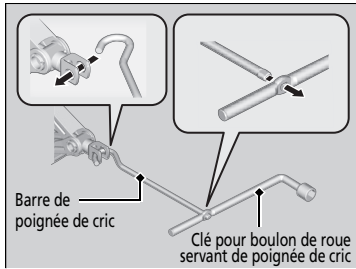

3. Soulever le véhicule à l'aide de la barre de poignée de cric et de la poignée de cric jusqu'à ce que le pneumatique ne repose plus sur le sol.

▣ Mise en place du cric

Ne pas utiliser le cric si des passagers ou des bagages se trouvent dans le véhicule.

Utiliser le cric fourni dans le véhicule.
Les autres crics risquent de ne pas supporter le poids (« charge ») ou de ne pas s'insérer correctement dans le point de levage.

Respecter les consignes suivantes pour utiliser le cric en toute sécurité :

- Ne pas utiliser le cric pendant que le moteur tourne.
- N'utiliser le cric que lorsque le sol est ferme et plat.
- N'utiliser le cric qu'au niveau des points de levage.
- Ne pas pénétrer dans le véhicule lorsque le cric est utilisé.
- Ne pas placer d'objets sur ou sous le cric.

Remplacement du pneu crevé

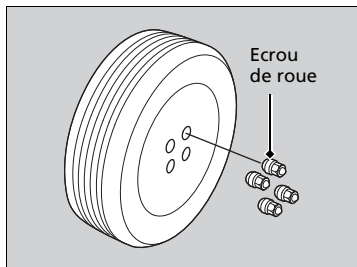

1. Déposer les boulons de roue et le pneu crevé.

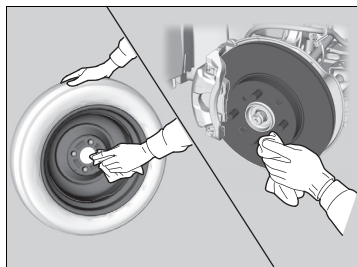

2. Essuyer les surfaces de montage de la roue avec un chiffon propre.

3. Monter la roue de secours.

4. Visser les boulons de roue jusqu'à ce qu'ils viennent au contact des lèvres des trous de montage, puis arrêter de serrer.

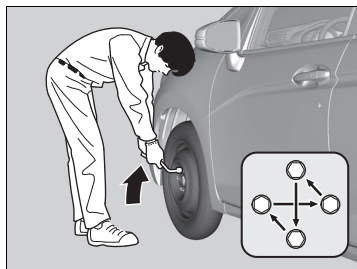

5. Abaisser le véhicule au sol et déposer le cric. Serrer les boulons de roue dans l'ordre indiqué sur l'illustration. Serrer successivement chaque boulon dans cet ordre deux à trois fois.

Couple de serrage des boulons de roue :
108 N·m (11 kgf·m)

Remplacement du pneu crevé

Ne pas trop serrer les boulons de roue en serrant à fond avec le pied ou un tuyau.

Modèles avec enjoliveur

Veiller à ce que la bague de butée métallique soit accrochée dans les clips autour du bord de l'enjoliveur.

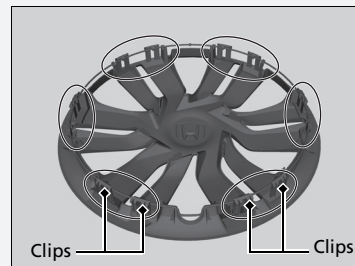

Aligner le repère de la valve de l'enjoliveur sur la valve de pneu de la roue, puis poser l'enjoliveur.

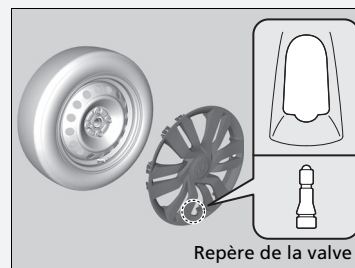

Rangement du pneu crevé

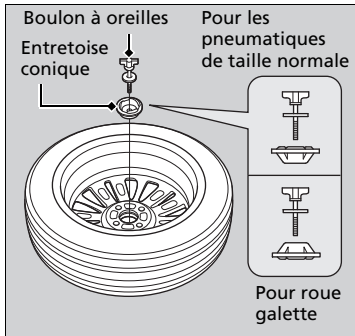

Modèles avec roues en aluminium

1. Déposer l'enjoliveur central.
2. Retirer l'entretoise conique du boulon à oreilles, la retourner et la réinsérer sur le boulon.

Modèles avec roue galette

Tous les modèles

3. Ranger le pneu crevé avec le voile de la jante vers le bas dans le logement de la roue de secours.
4. Fixer le pneu crevé avec le boulon à oreilles.
5. Fixer correctement le cric et la clé pour boulon de roue dans la trousse à outils.
6. Ranger la trousse à outils dans le compartiment à bagages.

⌘ Rangement du pneu crevé

⚠ ATTENTION

En cas de collision, les objets non fixés peuvent être projetés dans l'habitacle et gravement blesser les occupants.

Avant de prendre la route, ranger la roue, le cric et les outils de façon à ce qu'ils restent en place.

Modèles avec enjoliveur

Veiller à ce que la bague d'appui métallique se trouve sur le bord extérieur de la valve de pneu, comme illustré.

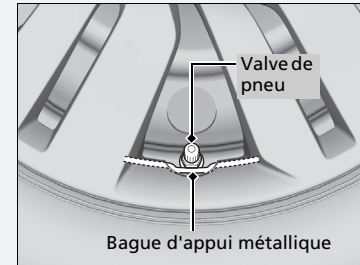

■ **Système d'avertissement de perte de pression et roue de secours**

Si un pneu crevé est remplacé par la roue de secours, le témoin  s'allume lors de la conduite. Après avoir conduit pendant quelques kilomètres, le témoin commence à clignoter pendant une courte durée puis reste allumé. Ceci est tout à fait normal.

Etalonner le système d'avertissement de perte de pression lors du remplacement du pneu par un pneu normal spécifié.

➤ **Etalonnage du système d'alerte de dégonflage** P. 443

Réparation provisoire d'un pneu crevé

Si le pneumatique présente une large coupure ou d'autres dégâts importants, le véhicule devra être remorqué. Si le pneu présente seulement une petite crevaison (causée par un clou, par exemple), il est possible d'utiliser la trousse de réparation des pneus provisoire afin de pouvoir se rendre au garage le plus proche et de procéder à une réparation permanente.

Si une crevaison se produit en cours de route, maintenir le volant fermement et freiner progressivement pour réduire la vitesse, puis s'arrêter dans un endroit sûr.

1. Stationner le véhicule sur une surface ferme, plane et non glissante et serrer le frein de stationnement.

Modèles avec transmission à variation continue

2. Mettre le levier de vitesses sur **P**.

Modèles avec boîte de vitesses manuelle

2. Mettre le levier de vitesses sur **R**.

Tous les modèles

3. Allumer les feux de détresse et mettre le contacteur d'allumage sur ANTIVOL **0***1.

► En cas de traction d'une remorque, la dételer.

*1 : les modèles équipés du système d'accès sans clé ont une touche **ENGINE START/STOP** au lieu d'un contacteur d'allumage.

⊗ Réparation provisoire d'un pneu crevé

Le kit ne doit pas être utilisé dans les situations suivantes. Contacter un concessionnaire ou un dépanneur pour faire remorquer le véhicule.

- L'enduit d'étanchéité du pneumatique a expiré.
- Plusieurs pneus sont crevés.
- La crevaison ou l'entaille est supérieure à 4 mm.
- La paroi latérale du pneumatique est endommagée ou la crevaison est située hors de la bande de roulement.

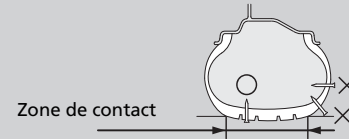

Lorsque le point de crevaison mesure :	Utilisation de la trousse
Moins de 4 mm	Oui
Plus de 4 mm	Non

- Les dommages sont apparus après avoir roulé avec des pneumatiques extrêmement sous-gonflés.
- Le talon du pneumatique n'est plus à sa place.
- La jante est endommagée.

Ne pas retirer le clou ou la vis à l'origine de la crevaison. Si le clou ou la vis est retiré(e), il peut s'avérer impossible de réparer la crevaison à l'aide du kit.

Se préparer à réparer provisoirement un pneu crevé

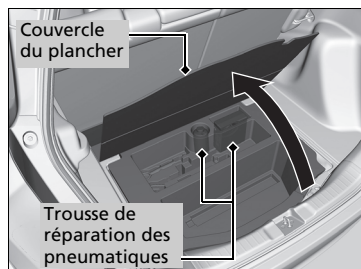
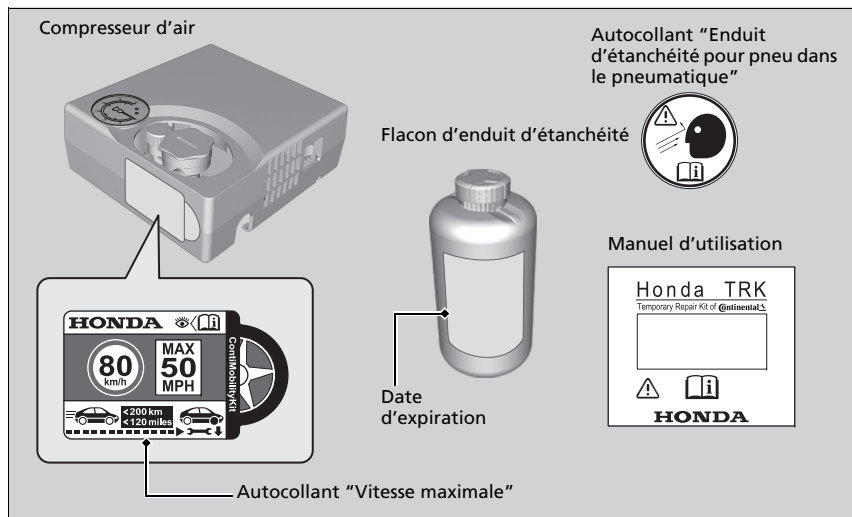

1. Ouvrir le couvercle du plancher du coffre à bagages, puis sortir la trousse de la boîte à outils.
2. Placer le kit, face vers le haut, sur une surface plate près du pneu crevé, à l'écart de la circulation. Ne pas positionner le kit sur le côté.

Se préparer à réparer provisoirement un pneu crevé

En cas de réparation provisoire, lire attentivement le manuel d'utilisation fourni avec la trousse.

Injection d'enduit d'étanchéité et d'air dans le pneu

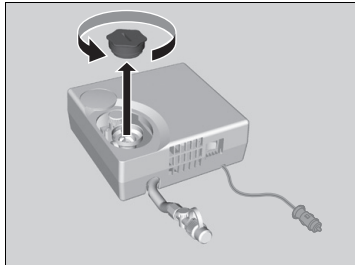
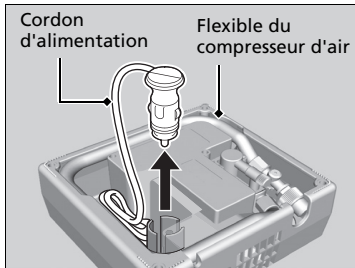

1. Sortir le flexible du compresseur d'air et le cordon d'alimentation de la partie arrière du compresseur d'air.

2. Retirer le capuchon du compresseur d'air.

3. Bien secouer la bouteille.

Injection d'enduit d'étanchéité et d'air dans le pneu

⚠ ATTENTION

L'enduit d'étanchéité du pneumatique contient des substances nuisibles, qui peuvent être mortelles si elles sont ingérées.

En cas d'ingestion accidentelle, ne pas tenter de faire vomir. Boire beaucoup d'eau et consulter un médecin sans attendre.

En cas de contact avec la peau ou les yeux, rincer à l'eau fraîche et consulter un médecin, le cas échéant.

Conserver le flacon d'enduit d'étanchéité hors de portée des enfants.

Par temps froid, il est possible que l'enduit d'étanchéité ne puisse pas s'écouler facilement. Dans cette situation, le réchauffer en plaçant le flacon dans l'habitacle avant utilisation.

L'enduit d'étanchéité peut tacher les textiles et autres matériaux de manière irrémédiable. Manipuler ce produit avec précaution et essuyer immédiatement tout écoulement.

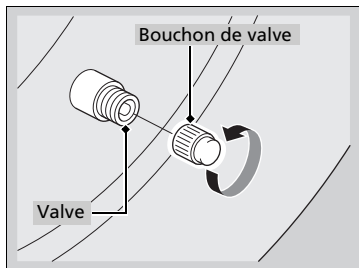
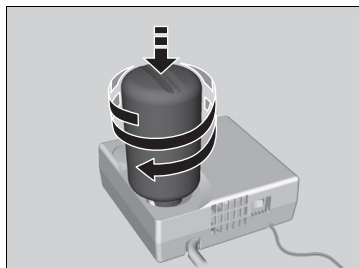
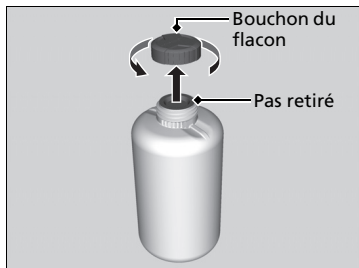

4. Déposer le capuchon du flacon.
 - Ne pas retirer le cache étanche.

5. Visser le flacon étanche sur le compresseur d'air.
 - Bien visser le flacon afin qu'il ne se desserre pas.

6. Dévisser le bouchon de valve.

►► Injection d'enduit d'étanchéité et d'air dans le pneu

Ne pas retirer le flacon vide après avoir injecté l'enduit d'étanchéité.

S'adresser à un concessionnaire Honda pour obtenir un flacon d'enduit d'étanchéité de rechange et des informations sur la mise au rebut correcte d'un flacon vide.

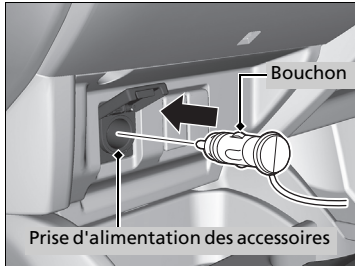
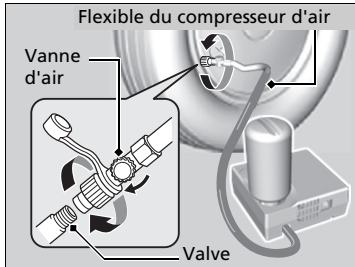

7. Visser le flexible du compresseur d'air sur la valve de pneu.
 - S'assurer que la vanne d'air est fermée et que le compresseur d'air est coupé.

8. Brancher le compresseur à la prise d'alimentation des accessoires.

➤ **Prise(s) d'alimentation des accessoires** P. 200

9. Mettre le moteur en marche.

➤ **Monoxyde de carbone** P. 81

► Injection d'enduit d'étanchéité et d'air dans le pneu

⚠ ATTENTION

Faire tourner le moteur lorsque le véhicule est stationné dans une zone fermée, voire partiellement fermée, peut entraîner l'accumulation rapide de monoxyde de carbone toxique.

L'inhalation de ce gaz incolore et inodore peut entraîner une perte de conscience, voire la mort. S'assurer que le véhicule est stationné à l'extérieur avant de faire tourner le moteur pour alimenter le compresseur d'air.

Couper le compresseur d'air lors du raccordement du flexible du compresseur d'air.

Un bruit de moteur se fait entendre via le compresseur d'air activé. Ceci est tout à fait normal.

Si la pression d'air requise n'est pas atteinte dans les 10 minutes, il est possible que le pneumatique soit endommagé de manière trop importante pour que le kit puisse fournir l'étanchéité nécessaire. Le véhicule devra alors être remorqué.

Pour mesurer la pression d'air à l'aide d'une jauge, commencer par couper le compresseur d'air.

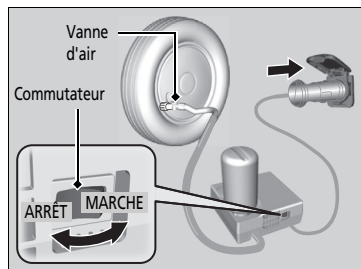

10. Activer le compresseur d'air et gonfler le pneu à la pression requise.

- Le compresseur commence l'injection d'enduit d'étanchéité et d'air dans le pneumatique.
- Se reporter à l'étiquette du montant de porte côté conducteur pour connaître la pression spécifiée.

11. Une fois que la pression d'air atteint la pression spécifiée, couper le compresseur.

- Contrôler la jauge de pression d'air sur le compresseur d'air.
- En cas de surgonflage, relâcher l'air en tournant la vanne d'air. Veiller à ne pas renverser d'enduit d'étanchéité.

12. Débrancher le cordon de la prise d'alimentation des accessoires.

13. Dévisser le flexible du compresseur d'air de la valve de pneu. Poser le capuchon du flexible.

- Veiller à ne pas renverser d'enduit d'étanchéité lorsque le flexible est débranché. Essuyer tout renversement.

14. Poser l'étiquette de roue sur la surface plate de la roue.

- Cette surface doit être propre pour garantir une bonne adhésion de l'étiquette.

15. Ranger la trousse de réparation des pneus dans le compartiment à bagages.

- Ne pas retirer le flacon d'enduit d'étanchéité du compresseur d'air.

►► Injection d'enduit d'étanchéité et d'air dans le pneu

Lorsque le concessionnaire Honda ou le service de dépannage doit remplacer ou réparer un pneu crevé, l'informer de l'utilisation d'enduit d'étanchéité.

Ce compresseur d'air est conçu pour des pneus automobiles. Vérifier les éléments suivants :

- L'alimentation du compresseur d'air est limitée aux 12 V cc de la prise d'alimentation des accessoires du véhicule.
- Ne pas manipuler le compresseur de la trousse de réparation des pneus provisoire plus de 15 minutes. Le compresseur peut se trouver en surchauffe et être irrémédiablement endommagé. Le laisser refroidir lorsqu'il est utilisé en continu.

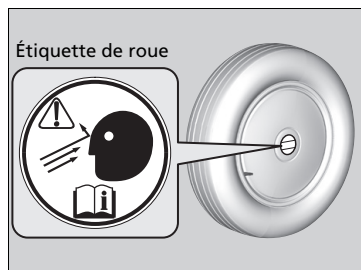

Contrôle de la pression d'air

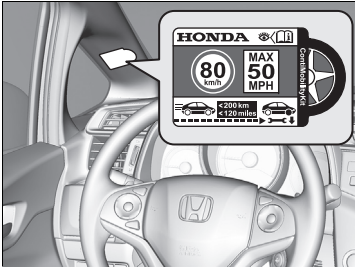

1. Poser l'étiquette de limite de vitesse à l'endroit indiqué.
2. Conduire le véhicule pendant environ 10 minutes ou sur trois à dix kilomètres.
 - Ne pas dépasser 80 km/h.
3. Arrêter le véhicule dans un endroit sûr.
4. Contrôler la pression d'air à l'aide de la jauge du compresseur d'air.
 - Ne pas activer le compresseur d'air pour vérifier la pression.

Contrôle de la pression d'air

ATTENTION

Faire tourner le moteur lorsque le véhicule est stationné dans une zone fermée, voire partiellement fermée, peut entraîner l'accumulation rapide de monoxyde de carbone toxique.

L'inhalation de ce gaz incolore et inodore peut entraîner une perte de conscience, voire la mort. S'assurer que le véhicule est stationné à l'extérieur avant de faire tourner le moteur pour alimenter le compresseur d'air.

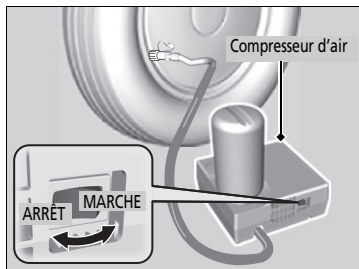

5. Si la pression d'air est :

- Inférieure à 130 kPa : Ne pas ajouter d'air et continuer à rouler. La fuite est trop importante. Appeler de l'aide et faire remorquer le véhicule.

☒ **Remorquage d'urgence** P. 576

- Pression d'air requise (voir l'étiquette sur le montant de porte côté conducteur) ou plus : Continuer à conduire jusqu'à la station-service la plus proche. Ne pas dépasser 80 km/h.
- Supérieure à 130 kPa, mais inférieure à la pression d'air requise (voir l'étiquette située sur le montant de porte conducteur) : Gonfler le pneu selon la pression d'air requise.

☒ **Ajout d'air dans le pneu** P. 549

Répéter les étapes 2 à 4 jusqu'à la prochaine station-service. Ne pas dépasser 80 km/h.

- La station-service la plus proche doit se trouver à moins de 200 kilomètres.

6. Réemballer la trousse et la ranger au bon endroit.

☒ **Contrôle de la pression d'air**

S'assurer de stocker le compresseur d'air avec le flacon vide dans le compartiment à bagages.

Ajout d'air dans le pneu

Il est possible d'utiliser le kit pour gonfler un pneumatique sous-gonflé et non crevé.

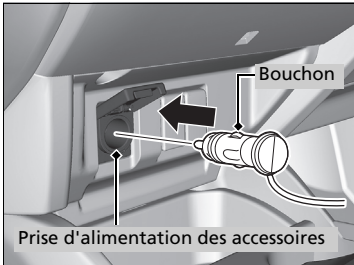
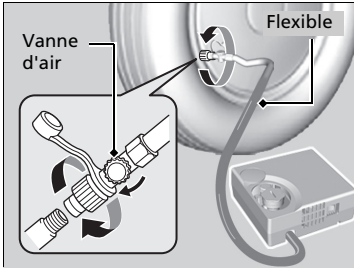

1. Sortir le compresseur d'air du compartiment à bagages.
2. Placer le kit, face vers le haut, sur une surface plate près du pneu crevé, à l'écart de la circulation. Ne pas positionner le kit sur le côté.
3. Retirer le bouchon de valve.
4. Fixer le flexible sur la valve de pneu. Le visser à fond.
 - S'assurer que la vanne d'air est fermée.
5. Brancher le compresseur à la prise d'alimentation des accessoires.
 - Faire attention de ne pas coincer le tuyau dans une porte ou une fenêtre.
 - ▣ **Prise(s) d'alimentation des accessoires** P. 200
6. Mettre le moteur en marche.
 - ▣ **Monoxyde de carbone** P. 81

▣ Ajout d'air dans le pneu

⚠ ATTENTION

Faire tourner le moteur lorsque le véhicule est stationné dans une zone fermée, voire partiellement fermée, peut entraîner l'accumulation rapide de monoxyde de carbone toxique.

L'inhalation de ce gaz incolore et inodore peut entraîner une perte de conscience, voire la mort. S'assurer que le véhicule est stationné à l'extérieur avant de faire tourner le moteur pour alimenter le compresseur d'air.

Un bruit de moteur se fait entendre via le compresseur d'air activé. Ceci est tout à fait normal.

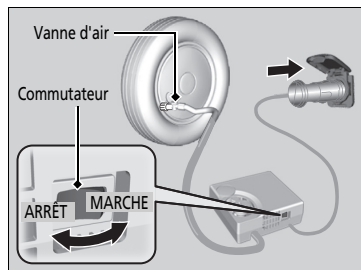

7. Enclencher le compresseur d'air et gonfler le pneu à la pression d'air requise (voir l'étiquette sur le montant de porte côté conducteur)
8. Couper le compresseur d'air.
 - Contrôler la jauge de pression d'air sur le compresseur d'air.
 - En cas de surgonflage, tourner la vanne d'air pour diminuer le gonflage.
9. Couper le moteur, puis débrancher le compresseur d'air de la prise d'alimentation des accessoires.
10. Dévisser le flexible du compresseur d'air de la valve de pneu. Reposer le bouchon de valve.
11. Ranger le compresseur d'air dans le compartiment à bagages.

►► Ajout d'air dans le pneu

Ce compresseur d'air est conçu pour des pneus automobiles. Vérifier les éléments suivants :

- L'alimentation du compresseur d'air est limitée aux 12 V cc de la prise d'alimentation des accessoires du véhicule.
- Ne pas manipuler le compresseur de la trousse de réparation des pneus provisoire plus de 15 minutes. Le compresseur peut se trouver en surchauffe et être irrémédiablement endommagé. Le laisser refroidir lorsqu'il est utilisé en continu.

Pour mesurer la pression d'air à l'aide d'une jauge, commencer par couper le compresseur d'air.

Contrôle du moteur

Si le moteur ne démarre pas, vérifier le démarreur.

☒ Contrôle du moteur

S'il est nécessaire de démarrer le véhicule immédiatement, faire appel à un véhicule d'assistance pour effectuer un démarrage de secours.

☒ **Démarrage de secours** P. 554

Etat du démarreur

Liste de contrôle

Le démarreur ne tourne pas ou tourne lentement.

La batterie peut être déchargée. Contrôler chacun des éléments sur la droite et répondre en conséquence.

Modèles avec système d'accès sans clé

L'écran multi-informations affiche différents messages.

- Si  apparaît.
 - ☒ **Si la pile de la télécommande d'accès sans clé est faible** P. 552
- ▶ S'assurer que la télécommande d'accès sans clé est dans sa plage de fonctionnement.
 - ☒ **Rayon d'action de la touche ENGINE START/STOP** P. 162

Contrôler l'intensité lumineuse de l'éclairage intérieur.

Allumer l'éclairage intérieur et contrôler l'intensité lumineuse.

- Si l'éclairage intérieur est faible ou ne s'allume pas du tout ☒ **Batterie** P. 515
- Si l'éclairage intérieur s'allume normalement ☒ **Fusibles** P. 565

Le démarreur tourne normalement mais le moteur ne démarre pas.

Risque d'anomalie au niveau du fusible. Contrôler chacun des éléments sur la droite et répondre en conséquence.

Revoir la procédure de démarrage du moteur.

Suivre les consignes de la procédure et tenter de redémarrer le moteur.

☒ **Démarrage du moteur** P. 386, 389

Contrôler le témoin du système d'immobilisation.

Lorsque le témoin du système d'immobilisation clignote, le moteur ne peut pas démarrer.

☒ **Système d'immobilisation** P. 156

Contrôler le niveau de carburant.

Il devrait y avoir suffisamment de carburant dans le réservoir.

☒ **Jauge de carburant** P. 126

Contrôler les fusibles.

Contrôler tous les fusibles ou faire contrôler le véhicule par un concessionnaire.

☒ **Contrôle et remplacement des fusibles** P. 575

Si l'anomalie persiste :

☒ **Remorquage d'urgence** P. 576

Modèles avec système d'accès sans clé

Si la pile de la télécommande d'accès sans clé est faible

Si le signal sonore retentit,  apparaît sur l'écran multi-informations interactif, le témoin de la touche **ENGINE START/STOP** clignote et le moteur ne démarre pas.

Démarrer le moteur comme suit.

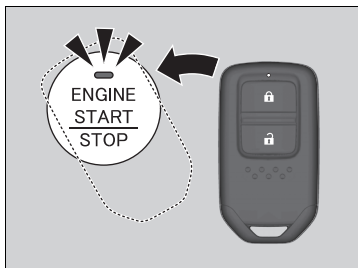

1. Appuyer au centre de la touche **ENGINE START/STOP** avec le logo **H** située sur la télécommande sans clé pendant que le témoin de la touche **ENGINE START/STOP** clignote. Les touches de la télécommande d'accès sans clé doivent être dirigées vers vous.

► Le témoin clignote pendant environ 30 secondes.

2. Appuyer sur la pédale de frein et sur la pédale d'embrayage (transmission manuelle) et appuyer sur le bouton **ENGINE START/STOP** dans les 10 secondes suivant l'émission du signal sonore et l'allumage du témoin en continu.

► Si la pédale n'est pas enfoncée, le mode passe à ACCESSOIRES.

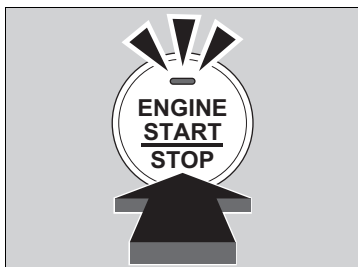

Modèles avec système d'accès sans clé

Arrêt d'urgence du moteur

La touche **ENGINE START/STOP** peut être utilisée pour arrêter le moteur en cas d'urgence, même pendant la conduite. Si le moteur doit être coupé, effectuer l'une des opérations suivantes :

- Appuyer sur la touche **ENGINE START/STOP** pendant environ trois secondes.
- Appuyer fermement sur la touche **ENGINE START/STOP** à deux reprises.

Le volant ne se bloquera pas.

Modèles avec transmission à variation continue

Le mode d'alimentation est en position ACCESSOIRE lorsque le moteur est coupé.

Pour passer au mode MOTEUR COUPE, mettre le levier de vitesses en position **P** après l'arrêt complet du véhicule. Appuyer deux fois sur la touche **ENGINE START/STOP** sans enfoncer la pédale de frein.

Modèles avec boîte de vitesses manuelle

Le mode d'alimentation passe sur MOTEUR COUPE.

Le véhicule est complètement arrêté. Appuyer ensuite sur la touche **ENGINE START/STOP** à trois reprises sans enfoncer la pédale d'embrayage.

- ▶ Le volant se bloque.

Arrêt d'urgence du moteur

Ne pas appuyer sur le bouton en cours de conduite sauf en cas d'absolue nécessité de couper le moteur.

Démarrage de secours

Désactiver l'alimentation des appareils électriques tels les dispositifs audio et les lampes d'éclairage. Couper le moteur, puis ouvrir le capot.

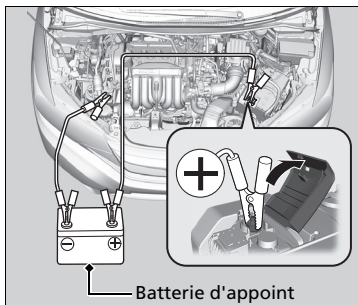

1. Brancher le premier fil volant à la position indiquée dans la figure.
 - ▶ Déposer le cache de la boîte de fusibles sous le capot.
➤ **Boîte à fusibles du compartiment moteur** P. 567
2. Relier l'autre extrémité du premier fil volant à la borne \oplus de la batterie d'appoint.
 - ▶ Utiliser une batterie d'appoint de 12 volts uniquement.
 - ▶ Lors de l'utilisation d'un chargeur de batterie automobile pour alimenter une batterie à 12 V, sélectionner une tension de charge inférieure à 15 V. Vérifier le manuel du chargeur pour le réglage correct.
3. Relier le deuxième fil volant à la borne \ominus de la batterie d'appoint.

» Démarrage de secours

⚠ ATTENTION

Une batterie peut exploser et blesser grièvement toute personne se trouvant à proximité si la procédure correcte n'est pas suivie.

Ne pas approcher d'étincelles, de flammes nues et ne pas fumer à proximité de la batterie.

REMARQUE

Si la batterie est exposée à de très basses températures, l'électrolyte à l'intérieur risque de geler. Si un démarrage de secours est tenté avec une batterie gelée, celle-ci peut se fissurer.

Fixer solidement les pinces des fils volants pour qu'elles ne se détachent pas sous l'effet des vibrations du moteur. Veiller également à ne pas enchevêtrer les fils volants ou à ne pas laisser les extrémités des fils se toucher lors du branchement ou du débranchement des fils volants.

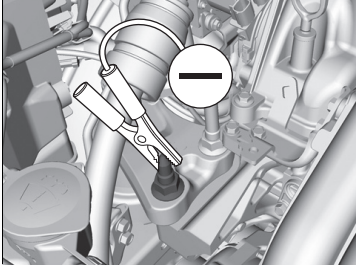

4. Relier l'autre extrémité du deuxième fil volant au goujon, comme illustré. Ne pas relier ce fil volant à une autre pièce.
5. Si le véhicule concerné est relié à un autre véhicule, démarrer le moteur du véhicule d'assistance et augmenter légèrement le régime de ce dernier.
6. Tenter de démarrer le moteur du véhicule. Si le démarreur tourne lentement, contrôler que les fils volants présentent un bon contact métal à métal.

⊠ Démarrage de secours

Les performances de la batterie diminuent lorsque la température est basse et peuvent empêcher le démarrage du moteur.

■ Après le démarrage du moteur

Une fois que le véhicule a démarré, retirer les fils volants dans l'ordre suivant.

1. Débrancher le fil volant du goujon de la batterie du véhicule concerné.
2. Débrancher l'autre extrémité du fil volant de la borne \ominus de la batterie d'appoint.
3. Débrancher le fil volant de la borne \oplus de la batterie du véhicule concerné.
4. Débrancher l'autre extrémité du fil volant de la borne \oplus de la batterie d'appoint.

Amener le véhicule dans une station-service ou chez un concessionnaire pour inspection.

Impossible de déplacer le levier de vitesses

Modèles avec transmission à variation continue

Suivre la procédure ci-dessous s'il est impossible de déplacer le levier de vitesses de la position **P**.

Débloquage du dispositif de verrouillage

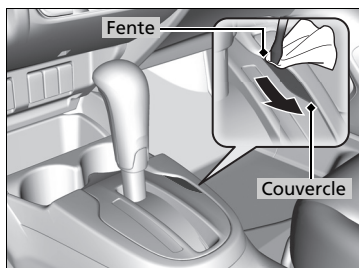

1. Serrer le frein de stationnement.

Modèles sans système d'accès sans clé

2. Retirer la clé du contacteur d'allumage.

Modèles avec système d'accès sans clé

2. Retirer la clé intégrée de la télécommande d'accès sans clé.

Tous les modèles

3. Enrouler un chiffon autour de la pointe d'un petit tournevis à lame plate. La placer dans la fente de déverrouillage du levier de vitesses, comme indiqué sur l'image et retirer le cache.

4. Insérer la clé dans la fente de déverrouillage du levier de vitesses.

5. Tout en enfonçant la clé vers le bas, appuyer sur le bouton d'ouverture du levier de vitesses et mettre le levier de vitesses sur **N**.

► Le dispositif de verrouillage est à présent débloqué. Faire contrôler le levier de vitesses par un concessionnaire le plus tôt possible.

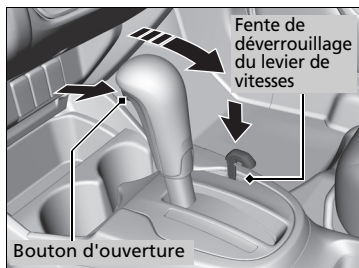

Mesures à prendre en cas de surchauffe

Les symptômes de surchauffe sont les suivants :

- Le témoin de haute température (rouge) s'allume ou le moteur perd brusquement en puissance.
- De la vapeur ou des projections sortent du compartiment moteur.

■ Première mesure à prendre

1. Garer immédiatement le véhicule dans un endroit sûr.
2. Désactiver tous les accessoires et allumer les témoins de feux de détresse.
 - ▶ **Absence de vapeur ou de projections** : Laisser le moteur tourner et ouvrir le capot.
 - ▶ **Présence de vapeur ou de projections** : Couper le moteur et attendre qu'il n'y ait plus de vapeur ou de projections. Ensuite, ouvrir le capot.

» Mesures à prendre en cas de surchauffe

⚠ ATTENTION

La vapeur et les projections sortant d'un moteur surchauffé peuvent provoquer de graves brûlures.

Ne pas ouvrir le capot si de la vapeur en sort.

REMARQUE

Continuer à rouler alors que le témoin de haute température est allumé peut endommager le moteur.

■ Mesure suivante à prendre

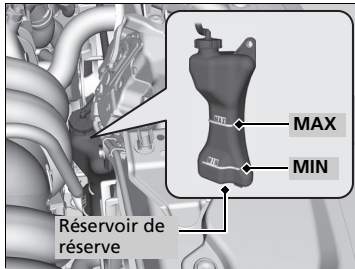

1. S'assurer que le ventilateur de refroidissement fonctionne et arrêter le moteur une fois que le témoin de haute température s'est éteint.
 - Si le ventilateur de refroidissement ne fonctionne pas, couper le moteur immédiatement.
2. Une fois que le moteur a refroidi, contrôler le niveau du liquide de refroidissement et vérifier si les composants du circuit de refroidissement présentent des fuites.
 - Si le niveau du liquide de refroidissement dans le réservoir de réserve est bas, faire l'appoint jusqu'au repère **MAX**.
 - S'il n'y a pas de liquide de refroidissement dans le réservoir de réserve, vérifier que le radiateur est froid. Recouvrir le bouchon de radiateur d'un chiffon épais et ouvrir le bouchon. Si nécessaire, faire l'appoint de liquide de refroidissement jusqu'à la base du goulot de remplissage et remettre le bouchon en place.

■ Dernière mesure à prendre

Lorsque le moteur a suffisamment refroidi, le redémarrer et vérifier le témoin de haute température.

Si le témoin de haute température est éteint, reprendre la route. S'il reste allumé, contacter un concessionnaire pour qu'il se charge des réparations.

☒ Mesures à prendre en cas de surchauffe

⚠ ATTENTION

Si le bouchon du radiateur est retiré alors que le moteur est encore chaud, le liquide de refroidissement risque de gicler et de provoquer de graves brûlures.

Toujours laisser refroidir le moteur et le radiateur avant de retirer le bouchon de radiateur.

En cas de fuite du liquide de refroidissement, contacter un concessionnaire pour effectuer les réparations nécessaires.

Utiliser de l'eau comme mesure d'urgence/temporaire uniquement. Demander à un concessionnaire de rincer le circuit avec un antigel adéquat le plus tôt possible.

Si le témoin de pression d'huile faible s'allume



■ Pourquoi le témoin s'allume-t-il ?

Il s'allume lorsque la pression d'huile moteur est faible.

■ Que faire dès que le témoin s'allume ?

1. Garer immédiatement le véhicule sur une surface plane et dans un endroit sûr.
2. Si nécessaire, allumer les témoins de feux de détresse.

■ Que faire après avoir garé le véhicule ?

1. Couper le moteur et le laisser au repos pendant trois minutes environ.
2. Ouvrir le capot et contrôler le niveau d'huile.

➤ **Vérification du niveau d'huile** P. 486

3. Démarrer le moteur et contrôler le témoin de pression d'huile faible.

- ▶ Le témoin s'éteint. Reprendre la route.
- ▶ Le témoin ne s'éteint pas dans les 10 secondes qui suivent : Couper le moteur et contacter immédiatement un concessionnaire pour effectuer les réparations nécessaires.

Si le témoin du système de charge s'allume



■ Pourquoi le témoin s'allume-t-il ?

Il s'allume lorsque la batterie n'est pas en charge.

■ Que faire lorsque le témoin s'allume ?

Désactiver le circuit de refroidissement et de chauffage*/système de commande de la climatisation*, le désembueur arrière et les autres systèmes électriques, puis contacter immédiatement un concessionnaire pour effectuer les réparations nécessaires.

» Si le témoin de pression d'huile faible s'allume

REMARQUE

Le fonctionnement du moteur avec une faible pression d'huile peut provoquer des dommages mécaniques graves, et ce presque immédiatement.

» Si le témoin du système de charge s'allume

S'il est nécessaire de s'arrêter momentanément, ne pas couper le moteur. Le redémarrage du moteur peut rapidement décharger la batterie.

Si le témoin de dysfonctionnement s'allume ou clignote



■ Pourquoi le témoin s'allume-t-il ou clignote-t-il ?

- Il s'allume en cas d'anomalie au niveau du système de contrôle des émissions polluantes.
- Il clignote lorsque des ratés sont détectés au niveau du moteur.

■ Que faire lorsque le témoin s'allume ?

Eviter de conduire à vitesse élevée et faire inspecter immédiatement le véhicule par un concessionnaire.

■ Que faire lorsque le témoin clignote ?

Stationner le véhicule dans un endroit sûr sans objets inflammables et patienter moteur coupé, au moins dix minutes, que le moteur refroidisse.

Si le témoin de freinage (rouge) s'allume



■ Pourquoi le témoin s'allume-t-il ?

- Le niveau du liquide de freins est bas.
- Une anomalie est présente dans le système de freinage.

■ Que faire lorsque le témoin s'allume en cours de conduite ?

Appuyer légèrement sur la pédale de frein pour contrôler la pression de la pédale.

- Si la pression est normale, contrôler le niveau du liquide de freins au prochain arrêt du véhicule.
- Si elle est anormale, prendre des mesures immédiates. Le cas échéant, rétrograder pour ralentir le véhicule en utilisant le frein moteur.

►► Si le témoin de dysfonctionnement s'allume ou clignote

REMARQUE

Si le véhicule roule avec le témoin de dysfonctionnement allumé, le système de contrôle des émissions polluantes et le moteur peuvent subir des dommages.

Si le témoin de dysfonctionnement clignote à nouveau lors du redémarrage du moteur, se rendre chez le concessionnaire le plus proche à une vitesse ne dépassant pas 50 km/h. Faire contrôler le véhicule.

►► Si le témoin de freinage (rouge) s'allume

Faire réparer le véhicule immédiatement.

Il est dangereux de conduire lorsque le niveau du liquide de freins est bas. Si la pédale de frein ne présente pas de résistance, arrêter le véhicule immédiatement dans un endroit sûr. Le cas échéant, rétrograder les vitesses.

Si le témoin du système de freinage et le témoin **ABS** s'allument simultanément, le système de distribution électronique de la force de freinage ne fonctionne pas. Cette situation peut entraîner une instabilité du véhicule en cas de freinage brusque.

Faire immédiatement inspecter le véhicule par un concessionnaire.

Si le témoin du système de direction assistée électrique (EPS) s'allume



■ Pourquoi le témoin s'allume-t-il ?

- Il s'allume lorsqu'une anomalie affecte le système EPS.
- Si la pédale d'accélérateur est enfoncée à plusieurs reprises pour augmenter le régime moteur alors que le moteur est au ralenti, le témoin s'allume, et il est possible que le volant soit dur à manipuler.

■ Que faire lorsque le témoin s'allume ?

Arrêter le véhicule dans un endroit sûr et redémarrer le moteur.

Si le témoin s'allume et reste allumé, faire immédiatement examiner le véhicule par un concessionnaire.

Si le témoin du système d'avertissement de perte de pression/ d'alerte de crevaison des pneus s'allume ou clignote



■ Pourquoi le témoin s'allume-t-il/clignote-t-il ?

La pression des pneus est très insuffisante ou le système d'avertissement de perte de pression n'est pas étalonné. En cas de problème au niveau du système d'avertissement de perte de pression ou si une roue galette* est posée, le témoin clignote pendant environ une minute, puis reste allumé.

■ Que faire lorsque le témoin s'allume ?

Conduire prudemment et éviter les virages et freinages brusques.

Arrêter le véhicule dans un endroit sûr. Vérifier la pression des pneus et régler la pression au niveau prescrit. La pression des pneus prescrite est indiquée sur l'étiquette située sur le montant de porte côté conducteur.

- Etalonner le système d'alerte de dégonflage après avoir réglé la pression des pneus.

🔧 **Etalonnage du système d'alerte de dégonflage** P. 443

■ Que faire si le témoin clignote, puis reste allumé ?

Faire contrôler le pneu par un concessionnaire agréé le plus tôt possible. Si l'allumage du témoin a été déclenché par la roue galette*, remplacer le pneumatique par un pneumatique de taille normale.

Après avoir conduit pendant quelques kilomètres, le témoin s'éteint.

- Etalonner le système d'alerte de dégonflage après avoir reposé un pneu de taille normale.

🔧 **Etalonnage du système d'alerte de dégonflage** P. 443

🔍 Si le témoin du système d'avertissement de perte de pression/
d'alerte de crevaison des pneus s'allume ou clignote

REMARQUE

Conduire avec un pneumatique excessivement sous-gonflé peut entraîner sa surchauffe. Un pneumatique surchauffé peut connaître une défaillance. Toujours gonfler les pneumatiques à la pression prescrite.

Si le témoin de niveau d'huile bas apparaît



■ Pourquoi le témoin s'affiche-t-il ?

Il s'allume lorsque le niveau d'huile moteur est bas.

■ Que faire dès que le témoin apparaît ?

1. Garer immédiatement le véhicule sur une surface plane et dans un endroit sûr.
2. Si nécessaire, allumer les témoins de feux de détresse.

■ Que faire après avoir garé le véhicule ?

1. Couper le moteur et le laisser au repos pendant trois minutes environ.
2. Ouvrir le capot et contrôler le niveau d'huile.

➔ **Vérification du niveau d'huile** P. 486

►► Si le témoin de niveau d'huile bas apparaît

REMARQUE

Le fonctionnement du moteur avec un niveau d'huile bas peut provoquer des dommages mécaniques graves, et ce presque immédiatement.

Ce système s'active après le réchauffement du moteur. Si la température extérieure est extrêmement basse, le véhicule devra rouler plus longtemps pour que le système puisse contrôler le niveau d'huile moteur.

Si le symbole s'active de nouveau, couper le moteur et contacter un concessionnaire pour effectuer les réparations nécessaires.

Emplacements des fusibles

Si des dispositifs électriques ne fonctionnent pas, mettre le contacteur d'allumage sur ANTIVOL [0]^{*1} et rechercher un éventuel fusible grillé.

Boîte à fusibles du compartiment moteur

Boîte à fusibles A

Situé à proximité du réservoir de réserve de liquide de frein. Appuyer sur les languettes pour ouvrir la boîte.

Localiser le fusible en question à l'aide de la figure et du tableau suivants.

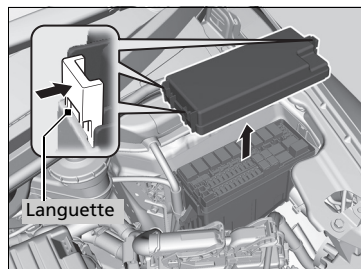

Avant

■ **Circuit protégé et capacité du fusible**

	Circuit protégé	Ampérage
1	Feu de croisement principal	20 A
2	CDC *	(30 A)
3	Feux de détresse	10 A
4	DBW	15 A
5	Essuie-glace	(30 A)
6	Arrêt	10 A
7	IGP	15 A
8	Bobine d'allumage	15 A
9	ECP*	(10 A)
10	INJ	(20 A)
11*	DC/DC2	30 A
12	Ventilateur principal	30 A
13	Contacteur de démarrage	(30 A)
14	Embrayage MG	7,5 A
15	Capteur de batterie *	(7,5 A)
16	–	–
17	DRL	7,5 A
18	Avertisseur sonore	10 A
19	Feux antibrouillard avant *	(15 A)
20	UB ECU	7,5 A

	Circuit protégé	Ampérage
21	Condensateur*	(15 A)
	Convertisseur CC/CC *	(10 A)
22	Eclairage intérieur	7,5 A
23	Sous-ventilateur	(30 A)
24*	DC/DC 1	30 A
25	Démarreur	(7,5 A)
26	CAM SNSR	(7,5 A)
27	–	–
28	–	–
29	Condensateur*	(10 A)
	Convertisseur CC/CC*	(30 A)
30	IGP LAF	(10 A)
31	IGPS	(7,5 A)
32	Feu de croisement droit	10 A
33	Feu de croisement gauche	10 A

*1 : les modèles équipés du système d'accès sans clé ont une touche **ENGINE START/STOP** au lieu d'un contacteur d'allumage.

■ Boîte à fusibles B

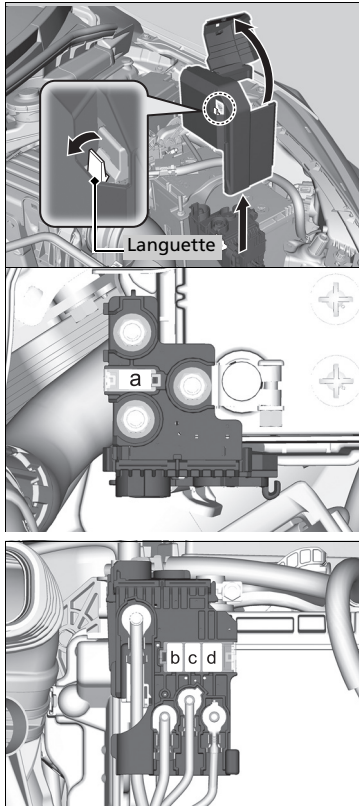

Placer le cache sur la borne ⊕, puis le retirer tout en tirant sur la languette, comme illustré.

Le remplacement des fusibles du compartiment moteur doit être effectué par un concessionnaire.

■ Circuit protégé et capacité du fusible

		Circuit protégé	Ampérage
a		Fusible principal de la batterie	100 A
b		RB principal 1	70 A
c		RB principal 2	80 A
d		Commutateur principal CAP	80 A

Boîte à fusible intérieure côté conducteur

■ Type A

Situé derrière le tableau de bord.

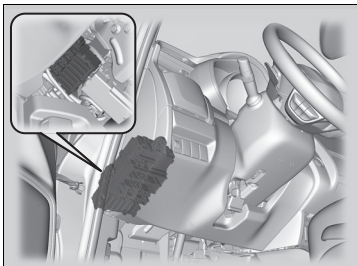

Localiser le fusible en question à l'aide de la figure et du tableau suivants.

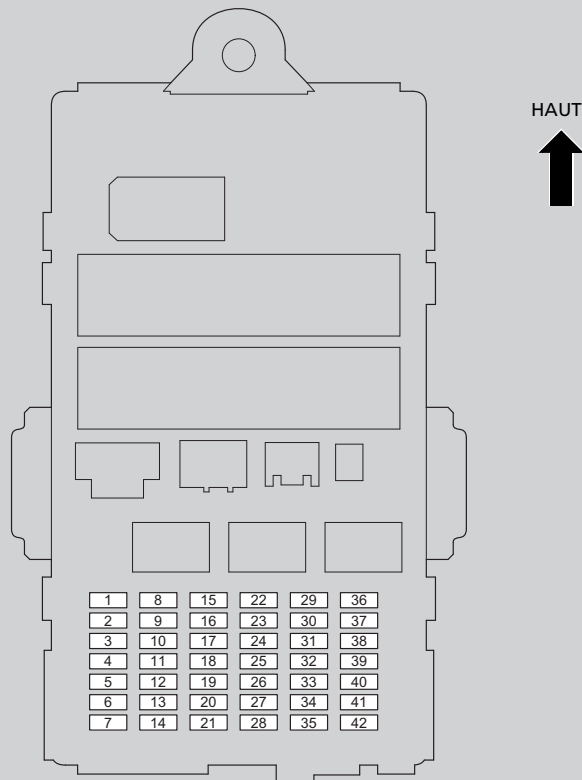

■ **Circuit protégé et capacité du fusible**

	Circuit protégé	Ampérage
1	Dispositif de verrouillage de porte	20 A
2	–	–
3	Système d'accès sans clé*	(10 A)
4	Déverrouillage de porte côté gauche	15 A
5	Déverrouillage de porte côté droit	15 A
6	–	–
7	–	–
8	Vitre électrique côté conducteur	20 A
9	Vitre électrique côté passager	20 A
10	Lève-vitre électrique arrière gauche	20 A
11	Lève-vitre électrique arrière droit	20 A
12	Verrouillage de porte côté gauche	15 A
13	Verrouillage de porte côté droit	15 A
14	Antibrouillard arrière	10 A
15	Feu de route droit	10 A
16	STS*	(7,5 A)
17	–	–
18	–	–
19	Siège chauffant*	(20 A)
20	–	–

	Circuit protégé	Ampérage
21	–	–
22	Lave-glace	15 A
23	Commutateur principal d'essuie-glace arrière*	(10 A)
24	A/C	7,5 A
25	Feux de jour	7,5 A
26	Coupure du démarreur	(7,5 A)
27	ABS/VSA	7,5 A
28	SRS	10 A
29	Feu de route gauche	10 A
30	ACG	10 A
31	Vitre électrique	10 A
32	Pompe d'alimentation de carburant	15 A
33	SRS	7,5 A
34	Compteur de vitesse	7,5 A
35	Mission SOL	7,5 A
36	Prise ACC avant	20 A
37	ACC	7,5 A
38	Dispositif de verrouillage de la clé ACC	(7,5 A)
39	Option	(10 A)
40	Essuie-glace arrière	(10 A)

	Circuit protégé	Ampérage
41	–	–
42	–	–

* Non disponible sur tous les modèles

■ Type B

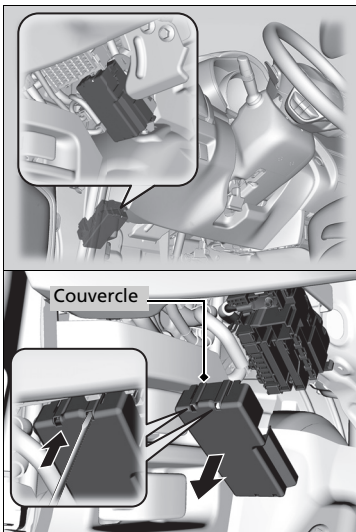

Retirer le cache en plaçant le tournevis à lame plate dans l'encoche latérale, comme illustré. Localiser le fusible en question à l'aide de la figure et du tableau suivants.

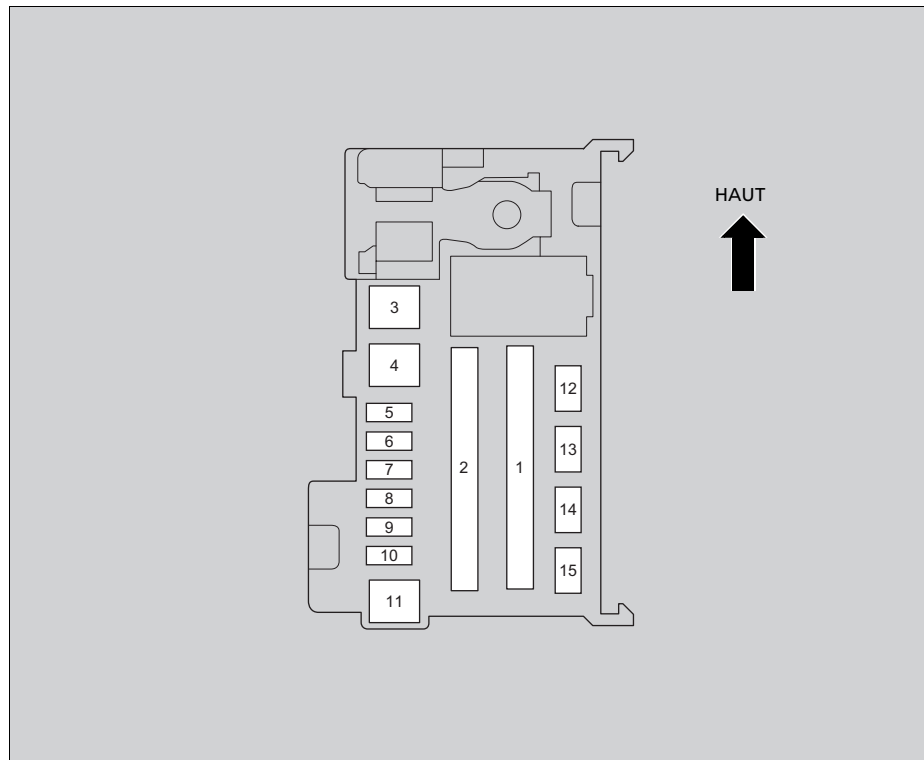

■ **Circuit protégé et capacité du fusible**

	Circuit protégé	Ampérage
1	EPS	70 A
	Commutateur principal IG	50 A* ¹
		30 A* ²
	Commutateur principal 2 boîte à fusibles	50 A
	Moteur ABS/VSA	40 A
	Commutateur principal 1 boîte à fusibles	30 A
Commutateur principal 3 boîte à fusibles	40 A	
2	-	-
	-	-
	-	-
	-	-
	-	-
	-	-

	Circuit protégé	Ampérage
3	Chauffage	30 A
4* ²	Commutateur principal IG	30 A
5	FSR ABS/VSA	30 A
6	ISA*	(15 A)
7	-	-
8	Dispositif de super verrouillage*	20 A
9	Petits feux	10 A
10	Prise d'accessoires centrale*	(20 A)
11	Désembueur arrière	30 A
12* ¹	Dispositif de verrouillage de la clé ACC	(7,5 A)
13	Rétroviseur chauffant*	(10 A)
14	Interrupteur du ventilateur de climatisation	(7,5 A)
15* ¹	Essuie-glace	30 A

*1 : Modèles sans système d'accès sans clé

*2 : Modèles avec système d'accès sans clé

Modèle à type à conduite à gauche

■ Type C

Situé à proximité de la colonne de direction.

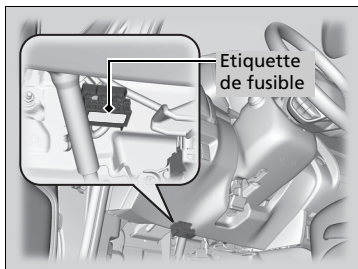

Les emplacements des fusibles sont indiqués sur l'étiquette.

Localiser le fusible en question par son numéro et le numéro indiqué sur l'étiquette.

■ Circuit protégé et capacité du fusible

		Circuit protégé	Ampérage
1	–	–	–
2		IG1-2	7,5 A
3		Alimentation de pompe à huile	(10 A)
4	–	–	–
5		Accessoire	7,5 A
6		IG1-1	7,5 A
7		Feu de recul	15 A

Véhicule type conduite à droite

Boîte à fusible intérieure côté passager

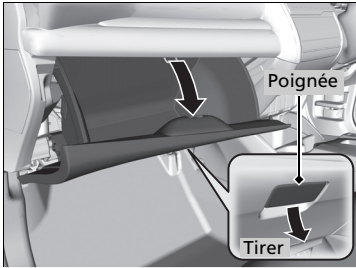

Situé derrière la boîte à gants.

1. Ouvrir la boîte à gants.

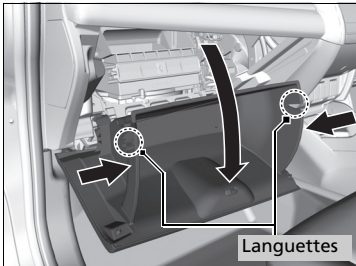

2. Dégager les deux languettes en appuyant sur chaque panneau latéral.

3. Faire pivoter la boîte à gants pour la dégager.

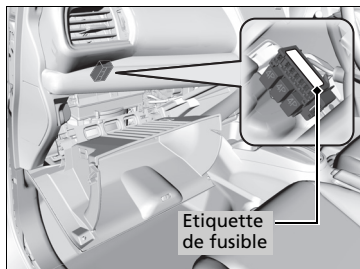

Les emplacements des fusibles sont indiqués sur l'étiquette.

Localiser le fusible en question par son numéro et le numéro indiqué sur l'étiquette.

■ Circuit protégé et capacité du fusible

		Circuit protégé	Ampérage
1	–	–	–
2		IG1-2	7,5 A
3		Alimentation de pompe à huile	(10 A)
4	–	–	–
5		Accessoire	7,5 A
6		IG1-1	7,5 A
7		Feu de recul	15 A

Contrôle et remplacement des fusibles

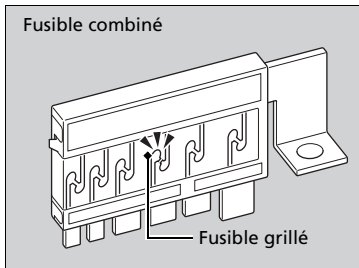
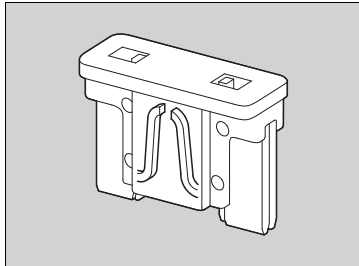
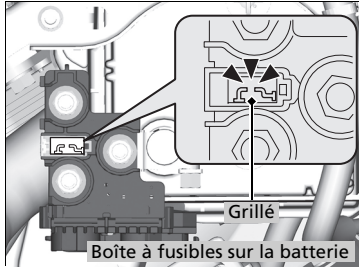

1. Mettre le contacteur d'allumage sur la position ANTIVOL [0]*1. Eteindre les phares et tous les accessoires.
2. Vérifier les fusibles sur la batterie, dans le compartiment moteur.
 - Si le fusible est grillé, le faire remplacer par un concessionnaire.
3. Déposer le couvercle de la boîte à fusibles.
4. Contrôler les petits fusibles placés dans le compartiment moteur et l'habitacle.
 - Si un fusible est grillé, le retirer à l'aide de l'extracteur de fusibles et le remplacer par un neuf.
5. Vérifier le grand fusible dans l'habitacle.
 - Si le fusible est grillé, utiliser un tournevis à tête cruciforme pour déposer la vis et le remplacer par un neuf.

☒ Contrôle et remplacement des fusibles

REMARQUE

Le remplacement d'un fusible par un autre de plus forte intensité augmente considérablement le risque d'endommagement du circuit électrique.

Remplacer le fusible par un fusible de rechange du même ampérage.

Confirmer l'ampérage en utilisant les tableaux

Emplacements des fusibles.

*1 : les modèles équipés du système d'accès sans clé ont une touche **ENGINE START/STOP** au lieu d'un contacteur d'allumage.

Si le véhicule doit être remorqué, contacter un service de remorquage professionnel.

■ Plateau

L'opérateur charge le véhicule sur le plateau d'une dépanneuse.

C'est la meilleure façon de transporter le véhicule.

■ Levage des roues

Le camion de remorquage utilise deux bras pivotants qui passent sous les roues avant et les soulèvent du sol. Les roues arrière restent au sol. **Il s'agit d'une manière tout à fait adaptée au remorquage du véhicule.**

» Remorquage d'urgence

REMARQUE

Le levage ou le remorquage du véhicule par les pare-chocs entraîne des dommages importants. Les pare-chocs ne sont pas conçus pour soutenir le poids du véhicule.

Ne jamais remorquer le véhicule en s'aidant uniquement d'une corde ou d'une chaîne. Cette situation est dangereuse car les cordes ou les chaînes peuvent se déplacer d'un côté à l'autre ou se rompre.

■ Si le véhicule doit être remorqué avec les roues avant sur le sol :

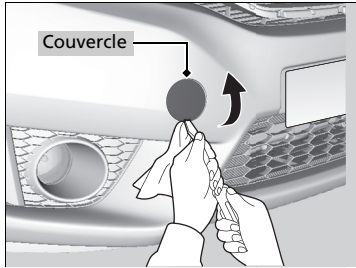

1. Vérifier le sol sous le véhicule autour du carter de transmission pour repérer une fuite de liquide.
 - En cas de fuite, contacter un service de remorquage professionnel et faire inspecter le véhicule par un concessionnaire.
2. Placer un chiffon sur le bord du cache. Faire lever à l'aide d'un tournevis à lame plate ou d'une lime à ongles en métal pour retirer le cache.
 - Le crochet de remorquage amovible est monté sur le point d'ancrage du pare-chocs avant.

► Si le véhicule doit être remorqué avec les roues avant sur le sol :

Le remorquage d'un véhicule est interdit par la loi dans certains pays. Vérifier et respecter les exigences légales du pays dans lequel vous conduisez avant de remorquer le véhicule.

Si la méthode exacte ne peut pas être respectée, ne pas remorquer le véhicule avec les roues avant au sol.

S'il est impossible de mettre le moteur en marche, deux choses peuvent alors se produire lors du remorquage.

- Le freinage devient difficile car l'assistance au freinage est désactivée.
- Le volant devient lourd car la direction assistée est désactivée.

Modèles avec boîte de vitesses manuelle

- Lorsque le contacteur d'allumage est sur ANTIVOL [0]*1, le volant est bloqué.

Avec les roues avant sur le sol, il est déconseillé de remorquer le véhicule sur plus de 80 km et de rouler à plus de 55 km/h.

La descente d'une longue pente fait chauffer les freins. Cela peut empêcher les freins de fonctionner correctement. Si le véhicule doit être remorqué sur une pente, faire appel à un service de dépannage professionnel.

S'assurer d'utiliser un équipement de remorquage conçu spécifiquement et fixé correctement.

*1 : les modèles équipés du système d'accès sans clé ont une touche **ENGINE START/STOP** au lieu d'un contacteur d'allumage.

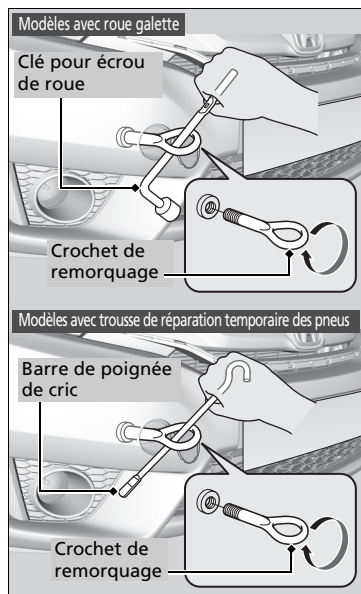

Modèles avec roue galette

3. Extraire le crochet de remorquage et la clé pour écrou de roue du compartiment à bagages.

Modèles avec trousse de réparation temporaire des pneus

3. Extraire le crochet de remorquage et la barre de poignée de cric du compartiment à bagages.

Tous les modèles

4. Visser le crochet de remorquage dans l'orifice et serrer à l'aide de la clé pour écrou de roue.
5. Accrocher le dispositif de remorquage au crochet de remorquage.
6. Mettre le moteur en marche.

- S'il est difficile de démarrer le moteur, mettre le contacteur d'allumage sur ACCESSOIRES **I** ou MARCHE **II***1.

Modèles avec boîte de vitesses manuelle

7. Mettre le levier de vitesses sur **N**.

Modèles avec transmission à variation continue

7. Enfoncer la pédale de frein.
8. Sélectionner la position **D** et la maintenir pendant 5 secondes, puis engager la position **N**.

Tous les modèles

9. Desserrer le frein de stationnement.

►► Si le véhicule doit être remorqué avec les roues avant sur le sol :

REMARQUE

Modèles avec transmission à variation continue

S'il est impossible d'actionner le levier de vitesses ou d'allumer le moteur, la transmission sera endommagée. Votre véhicule doit être transporté les roues avant soulevées du sol.

*1 : les modèles équipés du système d'accès sans clé ont une touche **ENGINE START/STOP** au lieu d'un contacteur d'allumage.

Que faire s'il est impossible d'ouvrir le hayon

S'il est impossible d'ouvrir le hayon, respecter la procédure suivante.

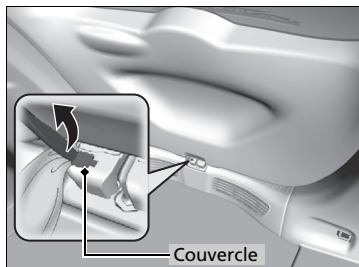

1. Enrouler un chiffon autour du tournevis à lame plate. Le placer dans le couvercle, comme illustré sur l'image, et ouvrir le couvercle.

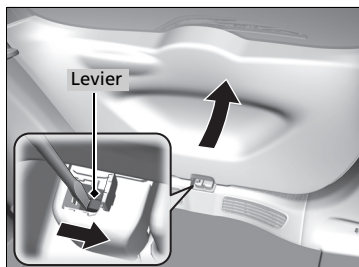

Modèles avec système d'accès sans clé

2. Pour ouvrir le hayon, le pousser tout en poussant le levier sur la droite.

⊗ Ouverture impossible du hayon

Après avoir pris ces mesures, contacter un concessionnaire pour faire contrôler le véhicule.

Lorsque le hayon est ouvert de l'intérieur, s'assurer que l'espace autour du hayon est suffisant et qu'il ne risque de heurter aucun individu ou aucun objet.

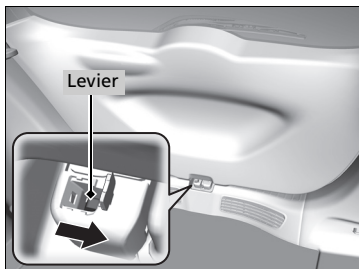

Modèles sans système d'accès sans clé

2. Faire glisser le levier pour déverrouiller le hayon.
3. Ouvrir le hayon.

Informations

Ce chapitre traite des caractéristiques du véhicule, de l'emplacement des numéros d'identification et d'autres renseignements réglementaires.

Spécifications	582
Numéros d'identification	
Numéro d'identification du véhicule (VIN), numéro de moteur et numéro de la transmission.....	586
Dispositifs émettant des ondes radio*	587
Description du contenu de la déclaration de conformité EC*	588

■ Caractéristiques du véhicule

Modèle	Jazz
Poids à vide*1	1 066 – 1 113 kg
Poids à vide*2	1 092 – 1 132 kg
Poids maximal admissible	1 605 kg
Poids maximal admissible par essieu	Avant 855 kg
	Arrière 835 kg

*1 : Modèles avec boîte de vitesses manuelle

*2 : Modèles avec transmission à variation continue

■ Spécifications du moteur

Type	Moteur essence 4 cylindres en ligne, SOHC i-VTEC, 4 temps, refroidissement par eau	
Alésage x course	73,0 x 78,7 mm	
Cylindrée	1 318 cm ³	
Taux de compression	13.5 : 1	
Bougies d'allumage	NGK	DILZKAR7C11S
	DENSO	DXE22HCR11S

■ Carburant

Carburant : Type	Essence super sans plomb, indice d'octane recherche de 95 ou plus
Capacité du réservoir de carburant	40 l

■ Batterie

Capacité	36 Ah(5)/45 Ah(20)*1,*2
	36 Ah(5)/47 Ah(20)*2
Type	N-55*1,*2

*1 : Modèles avec boîte de vitesses manuelle

*2 : Modèles non équipés d'une boîte de vitesses manuelle, contacter un concessionnaire.

Arrêt automatique :

La batterie de ce véhicule est spécialement conçue pour un modèle équipé de l'arrêt automatique au ralenti. En cas de remplacement de cette batterie, s'assurer d'opter pour le type de batterie spécifié. Consulter un concessionnaire pour plus de détails.

■ Liquide lave-glace

Capacité du réservoir	2,5 l
-----------------------	-------

■ Ampoules

Phares (feux de route/croisement)	60/55 W (H4, H4/HB2)*
Feux de position	5W
Clignotants avant	21W (orange)
Feux antibrouillard avant*	35 W (H8LL)
Clignotants latéraux (intégrés aux rétroviseurs)	LED
Feux arrière/stop	LED
Clignotants arrière	21W (orange)
Feux de recul	16W
Antibrouillard arrière	21W
Eclairage de plaque d'immatriculation arrière	5W
Troisième feu stop	LED
Eclairage intérieur	
Lecteurs de carte	8W
Ampoule du plafonnier	8W
Ampoule du compartiment à bagages	5W

■ Liquide de frein

Spécifié	Liquide de frein DOT 3 ou DOT 4
----------	---------------------------------

■ Liquide de transmission à variation continue

Spécifié	Liquide de transmission Honda HCF-2
Capacité	Vidange 3,4 l

■ Liquide de boîte de vitesses manuelle

Spécifié	Liquide de boîte de vitesses manuelle Honda
Capacité	Vidange 1,4 l

■ Huile moteur

Recommandée	Modèles avec système de rappel d'entretien
	Huile moteur d'origine Honda ACEA A3/B3, A5/B5 ou supérieure 0W-20
	Modèles destinés à l'Europe sans système de rappel d'entretien
	Huile moteur d'origine Honda ACEA A1/B1, A3/B3, A5/B5 ou supérieure 0W-20
Capacité	Sauf modèles destinés à l'Europe sans système de rappel d'entretien
	Huile moteur d'origine Honda Service API SM ou supérieure 0W-20, 0W-30, 5W-30, 10W-30
	Vidange 3,4 l
	Vidange avec filtre 3,6 l

■ Liquide de refroidissement (moteur)

Spécifié	Antigel toutes saisons/liquide de refroidissement type 2 Honda
Proportion	50/50 avec de l'eau distillée
Capacité*3	3,48 l *1
	3,35 l *2 (les modifications comprennent les 0,4 l restants dans le réservoir de réserve)
Capacité*4	3,78 l
	(les modifications comprennent les 0,42 l restants dans le réservoir de réserve)

*1 : Modèles avec transmission à variation continue

*2 : Modèles avec boîte de vitesses manuelle

*3 : Avec ventilateur unique

*4 : Avec ventilateur double

■ Pneu

Ordinaire	Taille	185/60R15 84H 185/55R16 83H
	Pression	Se reporter à l'étiquette sur le montant de porte côté conducteur.
Roue galette*	Taille	T135/80D15 99M T135/80D15 100M
	Pression kPa (kgf/cm ²)	420 (4,2)
Dimension des jantes	Ordinaire	15 x 6J ^{*1}
	Roue galette*	16 x 6J ^{*2}
		15 x 4T

Pour des informations relatives à la taille et à la pression des pneumatiques, se reporter à l'étiquette sur le montant de porte conducteur.

*1 : Modèles avec pneus 185/60 R15

*2 : Modèles avec pneus 185/55 R16

■ Compresseur d'air TRK Honda

Niveau de pression acoustique d'émission pondéré A	81 dB (A)
Niveau de puissance acoustique pondéré A	89 dB (A)

■ Frein

Type	A servofrein
Avant	A disques ventilés
Arrière	Disque
Stationnement	Frein à main

■ Dimensions

Longueur	3 995 mm	
Largeur	1 694 mm	
Hauteur	1 541 mm	
Empattement	2 530 mm	
Voie	Avant	1 483 mm ^{*1}
		1 477 mm ^{*2}
	Arrière	1 472 mm ^{*1}
		1 466 mm ^{*2}

*1 : Modes avec pneus 185/60 R15

*2 : Modes avec pneus 185/55 R16

■ Le point de montage/porte-à-faux arrière du dispositif d'attelage

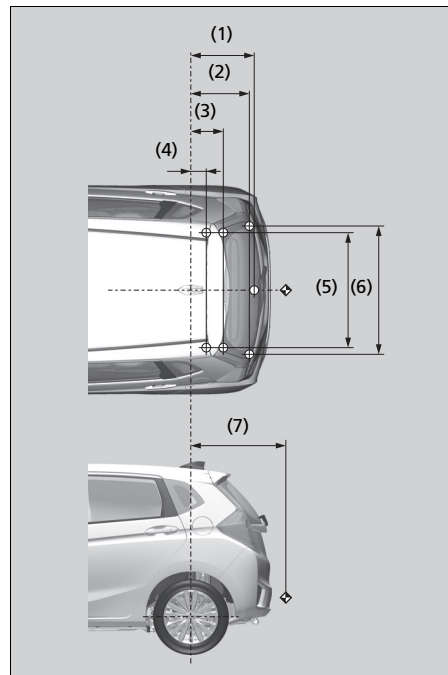

N°	Dimensions
(1)	525 mm
(2)	485 mm
(3)	269 mm
(4)	128 mm
(5)	950 mm
(6)	1 061 mm
(7)	786 mm

NOTE :

Repères ○ indiquant les points de fixation de la barre de remorquage.

Repère ◆ indiquant le point d'attelage de la barre de remorquage.

■ Capacité maximale maximale

Remorque avec freins	1 000 kg
Remorque sans freins	450 kg
Charge verticale maximale admissible sur le dispositif d'attelage	95 kg

Numéro d'identification du véhicule (VIN), numéro de moteur et numéro de la transmission

Le véhicule comporte un numéro d'identification (VIN) à 17 caractères utilisé pour enregistrer le véhicule (garantie, immatriculation et assurance). Voir l'illustration ci-dessous pour l'emplacement des numéros du moteur et de la transmission du véhicule.

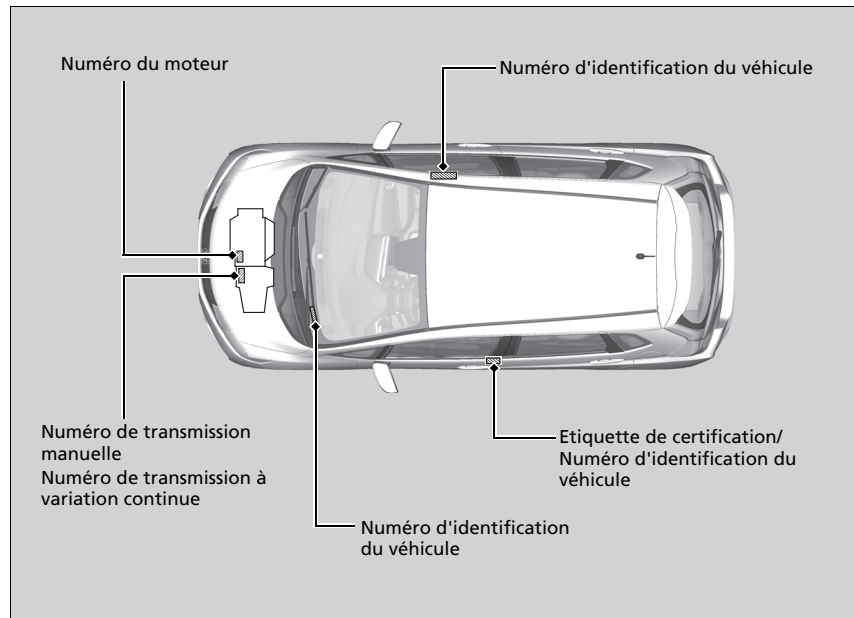



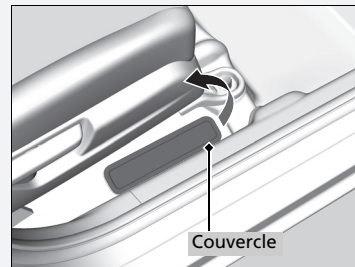

» Numéro d'identification du véhicule (VIN), numéro de moteur et numéro de la transmission

Le numéro d'identification du véhicule (VIN) intérieur se situe sous le cache.



Dispositifs émettant des ondes radio*

Les éléments et systèmes suivants du véhicule émettent des ondes radio en fonctionnement.

Télécommande*	Système d'immobilisation
	
Système d'accès sans clé*	Système de téléphone mains libres*
	

* Non disponible sur tous les modèles

Dispositifs émettant des ondes radio*

Modèles destinés à l'Europe

Modèles avec télécommande

Modèles avec système d'accès sans clé

Directives CE

Chacun des éléments du tableau est conforme aux exigences essentielles et aux autres dispositions applicables à la directive R&TTE 1999/5/CE concernant les équipements hertziens et les équipements terminaux de télécommunications et la reconnaissance mutuelle de leur conformité.

La déclaration de conformité peut être consultée à l'adresse suivante : <http://www.techno.honda-eu.com>

EC Declaration of Conformity



1. The undersigned, Mr. Ryoichi Hiraki, representing the manufacturers, herewith declares that the machinery described below fulfils all the relevant provisions of:

- The EC-directive 2006/42/EC on machinery

2. Description of the machinery

a) Generic denomination: Pantograph jack
b) Function: lifting motor vehicle

c) Model	d) Type
SNB	Honda Type-A
SJD	Honda Type-B
SZA	Honda Type-C
SAH	Honda Type-D
TP6	Honda Type-G
T5A	Honda Type-I
T2V	Honda Type-J

3. Manufacturer (1) : Honda Type-A/B/C/G/I
RIKENKAKI CO., LTD.
5-6-12 Chiyoda Sakado-shi,
Saitama 350-0214
JAPAN

4. Manufacturer (2) : Honda Type-D/J
CHANGZHOU RIKENSEIKO MACHINERY CO., LTD.
No. 1903 Zhongwu Ave. Zhonglou Changzhou,
Jiangsu CHINA

5. Legal person authorised to compile the technical file :
Honda Motor Europe Ltd Belgian Branch
p/a Honda Motor Europe Ltd – Aalst Office
Wijngaardveld 1 (Noord V)
B-9300 Aalst (Belgium)

6. References to harmonized standards	7. Other standards or specifications
EN1494:2000+A1:2008	-

8. Done at: Saitama, Japan
9. Date: 1 December, 2009

Ryoichi Hiraki
President of RIKENKAKI CO., LTD.
President of CHANGZHOU RIKENSEIKO
MACHINERY CO., LTD.

Note: This declaration becomes invalid, if technical or operational modifications are introduced without the manufacturers consent.

Français (French)

Déclaration de conformité CE

1. Le soussigné, M. Ryoichi Hiraki, représentant les fabricants, déclare par la présente que les machines décrites ci-dessous satisfont toutes les dispositions pertinentes de:

- La Directive CE 2006/42/EC concernant les machines

2. Description des machines

a) Dénomination générique :

Cric pantographe

b) Fonction : levage de véhicule à moteur

c) Modèle d) Type

3. Fabricant (1)

4. Fabricant (2)

5. Personne morale habilitée à compiler le fichier technique

6. Références aux normes harmonisées

7. Autres normes ou spécifications

8. Fait à 9. Date

A

A propos des licences à code source libre ...	306
Accessoires et modifications	467
Accouder	193
Additifs, huile moteur	484
Affichage de la température extérieure	125
Airbags	49
Airbags frontaux (SRS).....	51
Airbags latéraux.....	56
Airbags rideaux latéraux	58
Airbags SRS (Airbags)	51
Airbags	
Airbags frontaux (SRS)	51
Airbags latéraux.....	56
Airbags rideaux latéraux	58
Après une collision.....	51
Capteurs.....	49
Enregistreurs de données.....	29
Entretien des airbags	61
Témoin	59, 89
Alerte anticollision frontale	428
Alerte de franchissement de ligne (LDW) ...	432
Ampoules halogènes	493
Ancrage supérieur	44
Ancrages.....	201
Ancrages inférieurs.....	72
Antenne audio.....	217
Applications embarquées.....	292
Appoint	
Huile moteur	487
Lave-glace	492
Liquide de refroidissement	488

Appuie-têtes	185
Arrêt.....	456
Arrêt automatique au ralenti.....	404, 409

B

Bagages (limite de charge)	379
Batterie	515
Démarrage de secours	554
Entretien (contrôle de la batterie)	515
Entretien (remplacement).....	517
Témoin du système de charge.....	87, 560
Batterie déchargée	554
Bluetooth® Audio	248, 288
Boîte à gants	197
Boîte de vitesses	
Indicateur de position du levier	
de vitesses	87, 397
Manuelle	401
Boîte de vitesses manuelle	401
Bouchon de réservoir de carburant	23, 465
Bougies d'allumage	582
Bouton de sélection (audio)	221
Bouton des feux de détresse	3

C

Cache du compartiment à bagages	202
Caméra arrière multi-angles	462
Capteur de température	125, 212
Carburant	464
Consommation instantanée de carburant.....	125
Economie.....	466

Jauge	126
Plage.....	124
Plein.....	464
Recommandation	464
Carburant spécifié	464, 582
Carburant	
Témoin de bas niveau de carburant.....	89
Ceintures (de sécurité)	36
Ceintures de sécurité	36
Installation d'un dispositif de retenue pour	
enfant avec une ceinture de sécurité	
ventrale/thoracique	74
Prétensionneur automatique de ceinture	
de sécurité	41
Ceintures de sécurité	
Bouclage.....	42
Contrôle	47
Dispositif de rappel	39
Femmes enceintes	46
Réglage de l'ancrage supérieur.....	44
Témoin d'avertissement	39, 88
Changement de vitesse	
Transmission manuelle	401
Charge de la batterie faible	560
Circuit de chauffage et de refroidissement ...	204
Clé pour écrou de roue (poignée de cric) ...	537
Clés	140
Clés principales	140
Etiquette de numéro	142
La porte arrière ne s'ouvre pas	152
Ne tournent pas	26
Prévention d'oubli des clés à l'intérieur.....	149
Télécommande	146

Types et fonctions	140	Commutateur d'allumage	161	Démarrage de secours	554
Clés USB	305	Commutateurs		Démarrage du moteur	386, 389
Clignotants	166	(autour du volant)	2, 4, 161	Démarrage de secours	554
Témoins (tableau de bord)	96	Commutateurs d'éclairage	167	Ne démarre pas	551
Climatisation		Compartiment de console	197	Signal sonore de commutateur du moteur ...	161
(circuit de chauffage et de refroidissement)		Compte-tours	121	Dépannage	531
Chauffage	205	Compteur de vitesse	121, 124	Crevaision/Pneu crevé	533
Dégivrage du pare-brise et des vitres	207	Compteur quotidien	124	Fusible grillé	565, 568
Mode Recirculation/Air frais	204	Compteurs, jauges	121	Impossible de déplacer le levier de vitesses ...	557
Refroidissement	206	Conduite		Le moteur ne démarre pas	551
Climatisation		Démarrage du moteur	386, 389	Remorquage d'urgence	576
(système de chauffage et de refroidissement)	204	Freinage	446	Surchauffe	558
Maintenance	522	Passage des rapports	396, 401	Dépannage	
Climatisation		Régulateur de vitesse	414	Bruit au freinage	28
(système de commande de la climatisation)	208	Transmission à variation continue	395	La pédale de frein vibre	26
Capteurs	212	Configuration de l'horloge	138	La porte arrière ne s'ouvre pas	27
Changement du mode	208, 209	Connexion Wi-Fi	296	Le bruiteur retentit à l'ouverture d'une porte ...	27
Dégivrage du pare-brise et des vitres	210	Consommation instantanée de carburant ...	125	Témoins d'avertissement	84
Filtre à poussière et à pollen	523	Consommation moyenne de carburant	124	Déplacement indésirable du véhicule	
Maintenance	522	Contrôle de sécurité	35	(transmission à variation continue)	395
Mode recirculation/air frais	208, 209	Crevaision (pneumatique)	533	Déverrouillage des portes	144
Utilisation de la climatisation automatique ...	208	Cric (clé de boulon de roue)	536	Déverrouillage des portes avant de l'intérieur	150
Commande d'intensité lumineuse		D		Diffusion audio numérique	
(tableau de bord)	178	DAB		(DAB)	235, 276
Commande de luminosité	178	(diffusion audio numérique)	235, 276	Direction	375
Bouton	178	Danger des gaz d'échappement		Dispositif de retenue pour enfant	62
Commandes	137	(monoxyde de carbone)	81	Dispositif de retenue pour petits enfants	68
Commandes audio à distance	219	Description du contenu de la déclaration		Enfants de grande taille	78
Comment rabattre les sièges arrière	191	de conformité EC	588	Utilisation d'une sangle supérieure	77
		Dégivrage du pare-brise et des vitres	207, 210	Dispositif de retenue pour enfant	
				Dispositif de retenue pour bébés	66

Dispositif de retenue pour enfant dos à la route.....	66
Sélection d'un dispositif de retenue pour enfant.....	69
Sièges rehausseurs.....	79
Dispositifs émettant des ondes radio	587

E

Eclairage	167, 493
Intérieur.....	194
Economie de carburant	466
Ecran multi-informations	122
Entretien	469
Batterie.....	515
Commande de la climatisation.....	522
Huile.....	486
Liquide de refroidissement.....	488
Liquide de transmission.....	490
Nettoyage.....	525
Pneumatiques.....	508
Précautions.....	470
Radiateur.....	489
Remplacement d'ampoules.....	493
Sécurité.....	471
Sous le capot.....	482
Télécommande.....	520
Entretien extérieur (nettoyage)	527
Essence	23, 464
Economie.....	466
Informations.....	464
Jauge.....	126
Plein de carburant.....	464

Essence (carburant)	
Economie de carburant instantanée.....	125
Témoin de niveau de carburant bas.....	89
Essuie-glace arrière	177
Essuie-glaces et lave-glaces	175
Contrôle et remplacement des balais d'essuie-glace.....	504
Etiquette de numéro de clé	142
Etiquettes d'avertissement	82
Etiquettes de mise en garde	82
Éclairage intérieur	194
Économètre	121

F

Femmes enceintes	46
Feux	
Antibrouillards.....	169
Clignotants.....	166
Remplacement d'ampoules.....	493
Témoin de feux allumés.....	96
Feux de jour	174
Feux	
Témoin de feux de route.....	96
Filtre	
Poussière et pollen.....	523
Filtre à poussière et à pollen	523
Fonction arrêt au ralenti automatique	9
Fonctions	213
Fonctions personnalisées	129, 307
Frein à pied	447
Frein de stationnement	446

Fusibles	565
Contrôle et remplacement.....	575
Emplacements.....	565, 567, 568, 570

H

Hayon	153
Heure (réglage)	138
HFT (système de téléphonie mains libres)	333, 356
Horloge	138
Huile moteur	484
Appoint.....	487
Huile moteur recommandée.....	484
Témoin de pression d'huile faible.....	86, 560
Vérification du niveau.....	486
Viscosité.....	484

I

Indicateur de position du levier de vitesses	87, 397
Indicateurs d'usure (pneumatique)	510
Indicateurs de direction (clignotants)	166
Inverseur de feux	
Phares.....	167
iPod	242, 282

J

Jauge de niveau (huile moteur)	486
Jauges	121

K

Kick-down
(transmission à variation continue) 395

L

Langue (HFT) 314, 324
Lave-glaces 175
 Appoint/Remplissage 492
 Commutateur 175
Lecteur CD 239, 279
Lecteurs de carte 195
Lever de vitesses 21, 396, 401
 Déplacement impossible 557
 Déverrouillage 557
 Fonctionnement 21, 397, 401
Limite de chargement 379
Limiteur de vitesse intelligent 421
Limiteur de vitesse réglable 417
Liquide de refroidissement (moteur) 488
 Appoint dans le radiateur 489
 Appoint dans le réservoir de réserve 488
 Surchauffe 558
Liquide de refroidissement moteur
 Appoint dans le radiateur 489
 Appoint dans le réservoir de réserve 488
 Surchauffe 558
Liquides
 Boîte de vitesses manuelle 490
 Frein 491
 Lave-glace 492

Liquide de refroidissement moteur 488
Transmission à variation
 continue (CVT) 490

M

Maintenance
 Climatisation 522
 Liquide de frein 491
Message de sécurité 30
Messages d'avertissement et
 d'information 106
Mémoire de présélection 228, 235
Miroirs de courtoisie 7
Mise à zéro d'un totaliseur partiel 124
Mode de changement de vitesse manuel
 7 vitesses 398
Modifications (et accessoires) 467
Monoxyde de carbone 81
Moteur
 Démarrage 386, 389
 Démarrage de secours 554
 Huile 484
 Liquide de refroidissement 488
 Signal sonore de commutateur 161
MP3 239, 245, 279, 285

N

Nettoyage de l'extérieur 527
Nettoyage de l'habitacle 525
Numéros (identification) 586

Numéros d'identification 586
 Identification du véhicule 586
Numéros d'identification du véhicule 586

O

Outils 532
Ouverture impossible du hayon 579
Ouverture/fermeture
 Capot 483
 Hayon 153
 Vitres électriques 159

P

Palettes de changement de vitesse
(mode de changement de vitesse manuel
 7 vitesses) 398
Pare-brise 175
 Balais d'essuie-glace 504
 Dégivrage/désenneigement 207, 210
 Essuie-glaces et lave-glaces 175
 Liquide lave-glace 492
 Nettoyage 525, 528
Passage des rapports
 Transmission à variation continue 396
Phares 167
 Dispositif de réglage 171
 Faisceau 493
 Inverseur de feux 167
 Utilisation 167
Plage 124

Plein de carburant	464	Positions du levier de vitesses		Eclairage de plaque d'immatriculation	
Essence.....	464, 582	Boîte de vitesses manuelle.....	401	arrière	501
Pneu crevé	533	Transmission à variation		Eclairage intérieur	502
Pneumatique	508	continue	396	Feu arrière/ frein	500
Pneumatiques		Pour roue galette	533, 583	Phares	493
Chaînes	513	Pression d'air	508, 583	Troisième feu stop.....	501
Contrôle et entretien	508	Précautions au cours de la conduite	393	Remplacement d'ampoules	
Crevaison (pneu crevé).....	533	Pluie	393	Clignotants arrière	499
Indicateurs d'usure	510	Prévention d'oubli des clés à l'intérieur		Feu antibrouillard arrière	499
Inspection.....	508	sans clé.....	149	Remplacement d'ampoules	
Neige.....	513	Prise d'alimentation des accessoires	200	Eclairage du compartiment à bagages	503
Permutation.....	512	Prise d'entrée auxiliaire	216	Feux antibrouillard	495
Pression d'air	508, 583	Protection antiviol du système audio	218	Phares de jour	498
Roue de secours	533, 583	R		Remplacement d'ampoules	
Pneumatiques hiver	513	Radiateur	489	Clignotants avant.....	496
Chaînes	513	Radio AM/FM	228, 271	Clignotants latéraux.....	498
Pneumatiques usés	508	Ravitaillement		Feu de recul	499
Poids du véhicule en charge maximum	379	Jauge de carburant	126	Repères	84
Poids maximal admissible	379	Ravitaillement		Réchauffeurs (sièges)	203
Port HDMI™	216	Témoin de bas niveau de carburant.....	89	Réchauffeurs de sièges	203
Port USB	215	Remorquage d'urgence	576	Réglage	
Porte-gobelets	198	Remorquage du véhicule		Appuie-têtes.....	185
Porte-manteau	201	Urgence.....	576	Horloge.....	138
Portes	140	Remplacement		Phares.....	171
Clés	140	Ampoules	493	Rétroviseurs	181
Système de prévention d'oubli des		Batterie	517, 520	Sièges arrière	190
clés à l'intérieur	149	Caoutchouc des balais d'essuie-glace.....	504	Sièges avant.....	183
Verrouillage/ déverrouillage des portes		Fusibles.....	565, 568	Température	125
de l'extérieur	144	Pneumatiques	511	Volant de direction.....	180
Verrouillage/ déverrouillage des portes		Remplacement d'ampoules	493	Réglage de l'alerte vitesse	127
de l'intérieur.....	150	Ampoules de feux de position.....	497	Réglage de la distribution des phares	445
Portes				Réglementation	587, 588
Témoin d'ouverture de porte/hayon.....	35, 93			Régulateur de vitesse	414

Réparation provisoire d'un pneu crevé.....	541
Rétroviseur.....	181
Rétroviseurs.....	181
Extérieurs.....	182
Intérieur.....	181
Porte.....	182
Réglage.....	181
Rétroviseurs extérieurs.....	182
Roue de secours.....	533, 583

S

Sécurité de conduite.....	31
Sécurité des enfants.....	62
Sécurité enfants	
Verrous de sécurité pour enfants.....	152
Sélection d'un dispositif de retenue pour enfant.....	69
Sièges.....	183
Réchauffeurs de sièges.....	203
Réglage.....	183
Sièges arrière.....	190
Sièges avant.....	183
Sièges arrière (rabattage).....	191
Sièges avant.....	183
Réglage.....	183
Sièges rehausseurs (pour enfants).....	79
Signal de freinage d'urgence.....	455
Signal de la télécommande d'accès sans clé trop faible.....	143
Spécifications.....	582
Spécifications des ampoules.....	583
Surchauffe.....	558

Symbole de niveau d'huile bas.....	564
Système antiblocage des freins (ABS)	
Témoin.....	89
Système audio.....	214
CD recommandés.....	302
Clés USB.....	305
Commande à distance.....	219
Informations générales.....	302
Messages d'erreur.....	299
MP3/WMA/AAC.....	245, 279, 285
Périphériques recommandés.....	304
Port HDMI™.....	216
Prise d'entrée auxiliaire.....	216
Réglage du son.....	226, 268
Système audio	
iPod.....	242, 282
Port USB.....	215
Système City-brake actif.....	450
Système d'accès sans clé.....	144
Système d'aide au démarrage en côte.....	388, 392
Système d'alerte de crevaisson.....	443
Système d'alerte de dégonflage	
Témoin.....	94, 563
Système d'assistance aux manœuvres agile.....	442
Système d'assistance à la stabilité du véhicule (VSA).....	440
Témoin désactivé.....	91
Témoin du système.....	91
Touche de désactivation.....	441
Système d'immobilisation.....	156
Témoin.....	97
Système de capteurs de stationnement.....	457
Système de commande de la climatisation.....	208

Changement de mode.....	208
Dégivrage du pare-brise et des vitres.....	210
Filtre à poussière et à pollen.....	523
Mode recirculation et air frais.....	209
Système de commande de la climatisation	
Capteurs.....	212
Utilisation de la commande automatique de la climatisation.....	208
Système de désactivation de l'airbag frontal passager.....	54
Système de direction assistée électrique (EPS)	
Témoin.....	95, 562
Système de données radiodiffusées (RDS).....	229, 274
Système de freinage.....	446
Frein à pied.....	447
Frein de stationnement.....	446
Liquide.....	491
Système d'assistance au freinage.....	449
Système de freinage antiblocage (ABS).....	448
Témoin.....	84, 85, 561
Système de freinage antiblocage (ABS).....	448
Système de prévention d'oubli des clés à l'intérieur.....	149
Système de prise en charge des feux de route.....	172
Système de prise en charge des feux de route	
Témoin.....	100
Système de reconnaissance des panneaux de signalisation.....	436

Système de retenue pour enfant			
Installation d'un dispositif de retenue pour enfant avec une ceinture de sécurité ventrale/thoracique.....	74		
Système de retenue supplémentaire (SRS)	51		
Système de sécurité	156		
Témoin d'alarme du système de sécurité.....	98		
Témoin du système d'immobilisation	97		
Système de téléphone mains libres			
(HFT)	333, 356		
Affichage d'état HFT.....	335, 357		
Config. mobile.....	340, 362		
Identification de l'appelant	346		
Importation automatique du répertoire téléphonique d'un téléphone mobile et de l'historique des appels.....	348, 367		
Limites du fonctionnement manuel.....	335, 358		
Menus HFT	336, 359		
Numérotation abrégée.....	349, 368		
Options pendant un appel	355, 373		
Passer un appel.....	351, 370		
Pour effacer les données du système.....	347		
Recevoir un appel	354, 373		
Sonnerie	346, 366		
Touches HFT	333, 356		
Système			
EPS (direction assistée électrique).....	95, 562		
Système RDS (Radio Data System)	229, 274		
T			
Tableau de bord.....	83		
Commande d'intensité lumineuse.....	178		
Tableau de spécifications du lubrifiant	583		
Tapis de sol	526		
Température			
Affichage de la température extérieure	125		
Temps écoulé.....	124		
Télécommande.....	146		
Témoin d'antibrouillards arrière.....	96		
Témoin d'antibrouillards avant.....	96		
Témoin d'avertissement allumé/clignotant....	560		
Témoin de bas niveau de carburant	89		
Témoin de descente de rapport.....	99, 402		
Témoin de dysfonctionnement	86, 561		
Témoin de feux de route.....	96		
Témoin de message système	95		
Témoin de montée de rapport.....	99, 400, 402		
Témoin de pression d'huile faible.....	86, 560		
Témoin du frein de stationnement et du système de freinage	84, 561		
Témoin du système d'avertissement de perte de pression/d'alerte de crevaisson	563		
Témoin du système d'avertissement de perte de pression/d'alerte de dégonflage	94		
Témoin du système de charge.....	87, 560		
Témoin du système de freinage (orange)	85		
Témoin du système de freinage (rouge)	84		
Témoin			
M (mode de changement de vitesse manuel 7 vitesses) /Changement de vitesse.....	88		
Témoins			
Airbag frontal côté passager activé/désactivé....	90		
Alarme du système de sécurité.....	98		
Alerte anticollision frontale.....	102		
Alerte de franchissement de ligne (LDW)	103		
Antibrouillard avant	96		
Antibrouillards arrière.....	96		
Arrêt au ralenti automatique	100		
Basse température	92		
Clignotant.....	96		
Contrôle électronique de trajectoire (VSA).....	91		
Descente de rapport.....	99		
Désactivation du VSA	91		
Feux allumés	96		
Feux de route	96		
Haute température.....	92		
Limiteur de vitesse réglable	99		
Message système	95		
Montée de rapport.....	99		
Ouverture de porte/hayon	35, 93		
Régulateur de vitesse	99		
Système City-brake actif (CTBA)	104		
Système d'accès sans clé	98		
Système d'avertissement de perte de pression/d'alerte de dégonflage.....	94		
Système d'immobilisation.....	97		
Système d'arrêt au ralenti automatique	101		
Système de direction assistée électrique (EPS).....	95		
Système de freinage (orange)	85		
Système de freinage (rouge).....	84		
Système de freinage antiblocage (ABS).....	89		
Témoins de doublage.....	167		
Témoins de réglage			
vitesse réglée du régulateur de vitesse et du limiteur de vitesse réglable	99		

Témoins

Bas niveau de carburant	89
Boîte de vitesses	87
Dispositif de rappel de ceinture de sécurité.....	88
Frein de stationnement et système de freinage...	84
Position du levier de vitesses.....	87
Pression d'huile faible.....	86
Système de charge	87
Système de prise en charge des feux de route	100
Système de retenue supplémentaire	89
Témoin de dysfonctionnement	86
Touche Affichage	252
Touche de désembueur arrière	179
Touche des feux de détresse	2
Touche ENGINE START/STOP	162
Touche SEL/RESET (SELECTION/ REINITIALISATION)	123
Traction d'une remorque	380
Equipements et accessoires	382
Traction d'une remorque Limites de charge	380
Transmission	
Liquide	490
Mode de changement de vitesse manuel 7 vitesses.....	398
Variation continue.....	396
Transmission à variation continue	395
Déplacement indésirable du véhicule	395
Fonctionnement du levier de vitesses.....	397
Impossible de déplacer le levier de vitesses.....	557
Kick-down.....	395
Liquide	490

Mode de changement de vitesse manuel 7 vitesses	398
Passage des rapports	396
Transport de bagages	377, 379
Trappe à carburant	23, 465

U

Utilisation du système d'accès sans clé	144
--	-----

V

Ventilation	204, 208, 209
Verrouillage/Déverrouillage	140
Avec une clé.....	148
Clés.....	140
Verrouillage/déverrouillage De l'extérieur	144
De l'intérieur	150
Verrouillage de porte avec sécurité enfants	152
Verrous de sécurité pour enfants	152
Vidange	396, 401
Viscosité (huile)	484, 583
Vitesse moyenne	125
Vitres (entretien)	525, 528
Vitres (ouverture et fermeture)	159
Vitres électriques	159
Volant	180
Volant de direction Réglage.....	180
VSA (système d'assistance à la stabilité du véhicule)	440

W

Watts	583
WMA	239, 245, 279, 285