











ZR-V

Dans ce manuel, vous trouverez des informations précédées d'un symbole **REMARQUE**. Ces informations sont destinées à éviter d'endommager le véhicule, d'autres biens ou de nuire à l'environnement.

Les symboles   ou    des étiquettes apposées sur votre véhicule ont pour but de vous rappeler que vous devez lire ce manuel du propriétaire afin d'obtenir un fonctionnement correct et fiable de votre véhicule.

 ou   possède un code couleur indiquant un « danger » (rouge), un « avertissement » (orange) ou une « mise en garde » (orange).

➔ **Étiquettes de sécurité** P. 104

Quelques mots sur la sécurité

La sécurité du conducteur ainsi que celle d'autrui est très importante. La conduite de ce véhicule en toute sécurité est une responsabilité importante.

Pour pouvoir prendre des décisions éclairées quant à la sécurité, des procédures et autres informations figurent sur les étiquettes et dans ce manuel. Ces informations préviennent des dangers potentiels pouvant blesser le conducteur ou autrui.

Il est cependant difficile, voire impossible, de prévenir de tous les dangers associés à la conduite ou à l'entretien du véhicule. Il faut donc faire preuve de bon sens.

Ces informations importantes concernant la sécurité se présentent sous différentes formes, dont :

- **Étiquettes de sécurité** - sur le véhicule.
- **Messages de sécurité** - précédés d'un symbole d'avertissement de sécurité  et l'un des trois mots suivants : **DANGER, ATTENTION** ou **PRECAUTION**.
Ces mots sont utilisés dans les cas suivants :

 **DANGER**

Il y a DANGER CERTAIN de MORT ou de BLESSURES GRAVES si les instructions ne sont pas suivies.

 **ATTENTION**

Il peut y avoir DANGER de MORT ou de BLESSURES GRAVES si les instructions ne sont pas suivies.

  **ATTENTION**

Il peut y avoir DANGER de MORT ou de BLESSURES GRAVES si les instructions ne sont pas suivies.

 **PRECAUTION**

Il y a un RISQUE de BLESSURES si les instructions ne sont pas suivies.

- **En-têtes de sécurité** - comme Mesures importantes concernant la sécurité.
- **Section sécurité** - comme Sécurité de conduite.
- **Instructions** - utilisation correcte et en toute sécurité du véhicule.

Ce manuel contient de nombreuses informations importantes concernant la sécurité. Prière de les lire attentivement.

Enregistreurs de données

Votre véhicule est équipé de plusieurs dispositifs communément appelés enregistreurs de données. Ils enregistrent en temps réel différents types de données du véhicule, telles que le déploiement des airbags SRS et les dysfonctionnements des composants du système SRS.

Ces données appartiennent au propriétaire du véhicule et ne sont accessibles à personne d'autre, sauf dans le cas d'exigences légales ou avec la permission du propriétaire du véhicule.

Cependant, ces données sont accessibles à Honda, à ses distributeurs agréés, réparateurs agréés, membres du personnel, représentants et sous-traitants à des fins exclusives de diagnostic technique, recherche et développement du véhicule.

Enregistreurs de diagnostic d'entretien

Votre véhicule est équipé de dispositifs concernant l'entretien qui enregistrent des informations sur les performances du groupe propulseur et les conditions de conduite. Les données sont utilisées pour aider le technicien à effectuer le diagnostic, les réparations et l'entretien du véhicule. Ces données ne sont accessibles à personne d'autre, sauf dans le cas d'exigences légales ou avec la permission du propriétaire du véhicule.

Cependant, ces données sont accessibles à Honda, à ses distributeurs agréés, réparateurs agréés, membres du personnel, représentants et sous-traitants à des fins exclusives de diagnostic technique, recherche et développement du véhicule.

Clé numérique

Pour plus d'informations sur la clé numérique, veuillez consulter l'URL ci-dessous.

<https://hondanews.eu/eu/en/corporate/media/photos/69919/honda-motor-europe-bracknell-headquarters>

Conditions générales d'application du manuel d'utilisation*

Généralités

Cette application permet à l'affichage audio de rechercher automatiquement des mises à jour du manuel d'utilisation spécifiques au véhicule et à l'affichage audio du conducteur dès lors que le mode d'alimentation du véhicule est ACTIVE. Cette application transmet régulièrement à nos serveurs une quantité limitée d'informations sur le véhicule et les appareils : Numéro d'identification du véhicule (VIN), numéro de série du matériel de l'affichage audio, langue préférée, adresse Internet Protocol (IP), journal de transactions (alertes ou vues de mises à jour, mise à jour de téléchargements et installation, utilisation de l'application du manuel d'utilisation), etc. Lorsque l'application trouve une mise à jour sur le serveur, elle vous invite à la télécharger et à l'installer.

Lorsque l'affichage audio effectue une recherche de mises à jour sur nos serveurs, nous vous proposerons automatiquement de mettre à jour le manuel d'utilisation. Nous conserverons également un journal des mises à jour installées sur nos serveurs.

Vos données à caractère personnel

Si les informations susmentionnées transmises à Honda constituent des informations personnelles dans votre région, veuillez noter que ces informations seront traitées en stricte conformité avec les règles et réglementations définies dans le présent avis, ainsi qu'avec la législation applicable en matière de protection des données.

Les termes de notre politique de confidentialité sont intégrés par référence dans les présentes conditions et votre utilisation des mises à jour système sera soumise à la politique de confidentialité. Notre politique de confidentialité définit la façon dont nous, ainsi que tout tiers désigné, traiterons les données à caractère personnel que nous recueillons auprès de vous ou que vous nous transmettez, via la fonctionnalité. (Voir le site Web Honda (<https://www.privacynotice.honda.eu>) pour plus de détails.)

* Non disponible sur tous les modèles

Honda collecte, utilise et stocke vos données à caractère personnel pour les raisons énoncées ci-dessous : lorsque cela est nécessaire pour les intérêts légitimes de Honda, tels qu'énoncés ci-dessous, et que les droits de l'utilisateur en matière de protection des données ne prévalent pas sur nos intérêts ; pour fournir des mises à jour du manuel d'utilisation ; pour nous permettre d'améliorer et d'optimiser l'application du manuel d'utilisation et les services ; pour répondre aux questions et aux réclamations d'utilisateurs ; et à des fins de conservation de dossiers internes.

Pour la protection de nos intérêts commerciaux légitimes et droits légaux. Cela inclut, sans toutefois s'y limiter, l'utilisation associée à la conformité, la réglementation, l'audit, les réclamations juridiques (y compris la divulgation de telles informations liées au processus juridique ou à des litiges) et à d'autres exigences en matière d'éthique et de rapports de conformité.

Honda convertira également les données à caractère personnel en données anonymes et les utilisera (normalement sur une base statistique agrégée) pour des usages tels que des études et analyses de marché, pour améliorer le manuel d'utilisation, analyser les tendances et évaluer le succès de publications de mises à jour logicielles. Des informations personnelles agrégées ne permettent pas d'identifier personnellement le conducteur, ni tout autre utilisateur du manuel d'utilisation.

Honda peut partager ces données avec l'organisation de support mondial de Honda, ses sociétés affiliées ou d'autres tiers engagés par Honda pour fournir des services de support associés au système.

Conditions générales relatives aux mises à jour du système

Généralités

Le véhicule dispose d'une application qui permet à l'affichage audio de rechercher automatiquement des mises à jour logicielles Honda spécifiques à l'affichage audio et à ses périphériques connectés (initialement chaque (1) semaine via Wi-Fi ou toutes les quatre (4) semaines via l'unité de commande de télématique (TCU)*, des requêtes peuvent se produire plus ou moins fréquemment en raison de pannes Internet, de nouvelles tentatives, d'une action directe de l'utilisateur, d'un message push WAP depuis le serveur ou d'une modification de la politique liée aux requêtes sur les serveurs Honda). Cette application transmet régulièrement à nos serveurs une quantité limitée d'informations sur le véhicule et les périphériques (numéro d'identification du véhicule (VIN), numéro d'identification du type de modèle (MT), le numéro de pièce matérielle et logicielle, numéro de série, version logiciel, langue préférée, adresse Internet Protocol (IP), journal des transactions (consultation d'alertes ou de mises à jour, téléchargement et installation de mises à jour, statut du logiciel), etc.). Lorsque l'application trouve une mise à jour sur le serveur, l'application demande d'abord la permission pour la télécharger et l'installer. Le cas échéant, il est possible de télécharger et d'installer automatiquement ces mises à jour depuis le menu des paramètres ou de mettre à jour manuellement le système.

Lorsque votre affichage audio effectue des recherches de mises à jour ou d'alertes sur nos serveurs, nous vous proposons automatiquement de mettre à jour vos appareils ou de transmettre la mise à jour ou l'alerte directement à votre affichage audio. Nous conserverons également sur nos serveurs un journal des mises à jour ou alertes installées.

Vos données à caractère personnel

Si les informations susmentionnées transmises à Honda constituent des informations personnelles dans votre région, veuillez noter que ces informations seront traitées en stricte conformité avec les règles et réglementations définies dans le présent avis, ainsi qu'avec la législation applicable en matière de protection des données.

* Non disponible sur tous les modèles

Les termes de notre Politique de confidentialité sont intégrés par référence dans les présentes conditions et votre utilisation des mises à jour du système sera soumise à la Politique de confidentialité. Notre Politique de confidentialité définit la façon dont nous, ainsi que tout tiers désigné, traiterons les données à caractère personnel que nous recueillons auprès de vous ou que vous nous transmettez via l'application. Voir le site Web Honda pour plus de détails.

Honda collecte, utilise et stocke vos données à caractère personnel pour les raisons énoncées ci-dessous :

- pour fournir les mises à jour du système et les services associés ;
- pour nous permettre d'améliorer et d'optimiser les produits et services de mises à jour du système ;
- pour répondre aux questions et aux réclamations d'utilisateurs ; et à des fins de conservation de dossiers internes.
- lorsque cela est nécessaire pour les intérêts légitimes de Honda, tels qu'énoncés ci-dessous, et que les droits de l'utilisateur en matière de protection des données ne prévalent pas sur nos intérêts ;

Pour la protection de nos intérêts commerciaux légitimes et droits légaux. Cela inclut, sans toutefois s'y limiter, l'utilisation associée à la conformité, la réglementation, l'audit, les réclamations juridiques (y compris la divulgation de telles informations liées au processus juridique ou à des litiges) et à d'autres exigences en matière d'éthique et de rapports de conformité.

Honda convertira également les données à caractère personnel en données anonymes et les utilisera (normalement sur une base statistique agrégée) pour des usages tels que des études et analyses de marché, pour améliorer les mises à jour du système, analyser les tendances et évaluer le succès de publications de mises à jour logicielles. Des informations personnelles agrégées ne permettent pas d'identifier personnellement le conducteur, ni tout autre utilisateur des mises à jour du système.

Honda peut partager ces données avec l'organisation de support mondial de Honda, ses sociétés affiliées ou d'autres tiers engagés par Honda pour fournir des services de support associés au système.

Le présent manuel d'utilisation fait partie intégrante du véhicule, il doit donc être fourni avec le véhicule lors de la vente.

Le présent manuel d'utilisation s'applique à tous les modèles de votre véhicule. La description de certains équipements et de certaines fonctions peut ne pas s'appliquer à ce modèle en particulier.

Les images présentées dans ce manuel d'utilisation (y compris la couverture), qui illustrent les fonctions, l'équipement, l'écran Audio/Informations et les écrans du compteur, ne sont que des exemples et peuvent ne pas être représentatives de votre modèle spécifique.

Les informations et caractéristiques figurant dans ce manuel étaient en vigueur lors de l'approbation de la publication. Toutefois, Honda Motor Co., Ltd. se réserve le droit d'arrêter ou de modifier les spécifications ou caractéristiques de ses produits à tout moment, sans préavis ni aucune obligation.

Bien que ce manuel concerne les modèles à conduite à droite et à gauche, les illustrations qu'il contient concernent principalement les véhicules à conduite à gauche.

➤ Sécurité de conduite P. 39

Sécurité au volant P. 40 Ceintures de sécurité P. 45 Airbags P. 57

➤ Tableau de bord P. 105

Témoin P. 106 Jauges et affichages P. 141

➤ Commandes P. 193

Horloge P. 194 Verrouillage et déverrouillage des portes P. 195
Utilisation des commutateurs autour du volant P. 234
Équipement de confort intérieur P. 275

➤ Fonctions P. 299

Système audio P. 300 Affichage audio P. 302
Appel d'urgence (eCall)* P. 412 Plein recommandé P. 417

➤ Conduite P. 419

Avant de prendre la route P. 420 Traction d'une remorque P. 424
Stationnement du véhicule P. 584 Caméra arrière multi-vues P. 595

➤ Entretien P. 601

Avant de procéder à l'entretien P. 602 Système de rappel d'entretien* P. 606
Contrôle et entretien des balais d'essuie-glace P. 640
Entretien du système de commande de la climatisation P. 656 Nettoyage P. 659

➤ Situations inattendues P. 667

En cas de crevaison P. 668 Manipulation du cric P. 681
Surchauffe P. 690 Témoin allumé/clignotant P. 692
Si le déverrouillage de la trappe à carburant est impossible P. 707

➤ Informations P. 711

Spécifications P. 712 Numéros d'identification P. 715

Contenu

Sécurité des enfants P. 78 Danger des gaz d'échappement P. 103 Etiquettes de sécurité P. 104

Hayon P. 208 Système de sécurité P. 220 Vitres P. 227
Rétroviseurs P. 260 Sièges P. 264
Système de commande de la climatisation P. 293

Messages d'erreur du système audio P. 401 Informations générales relatives au système audio P. 402

Consignes hors route P. 429 Pendant la conduite P. 431 Honda Sensing P. 481 Freinage P. 573
Plein de carburant P. 597 Economie de carburant et émissions de CO₂
P. 600

Programme d'entretien* P. 613 Entretien sous le capot P. 621 Remplacement d'ampoules P. 637
Contrôle et entretien des pneumatiques P. 644 Batterie 12 V P. 649 Entretien de la télécommande P. 654
Accessoires et modifications P. 665

Le système d'alimentation ne démarre pas P. 682 Si la batterie 12 V est déchargée P. 687
Fusibles P. 699 Remorquage d'urgence P. 706
En cas d'impossibilité d'ouvrir le hayon P. 708

Appareils émettant des ondes radio* P. 716

Guide de référence rapide P. 6

Sécurité de conduite P. 39

Tableau de bord P. 105

Commandes P. 193

Fonctions P. 299

Conduite P. 419

Entretien P. 601

Situations inattendues P. 667

Informations P. 711

Index P. 764





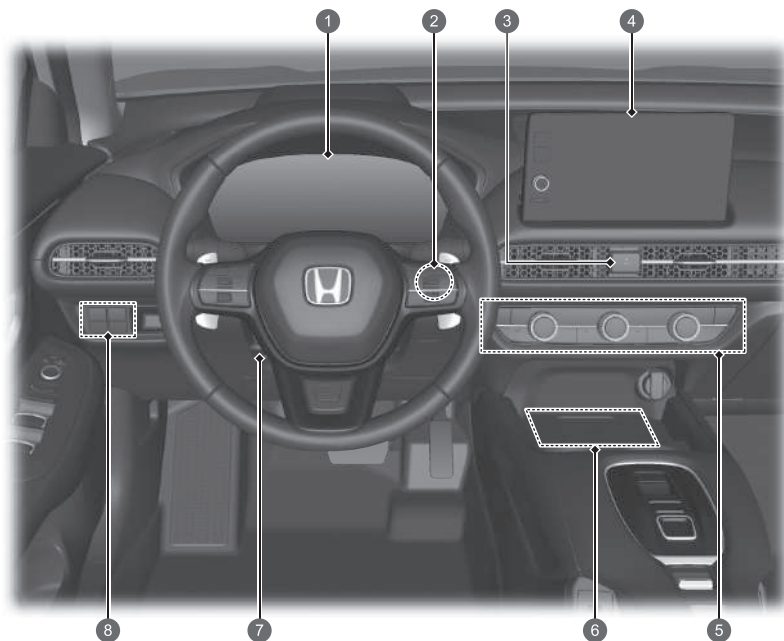

Index visuel

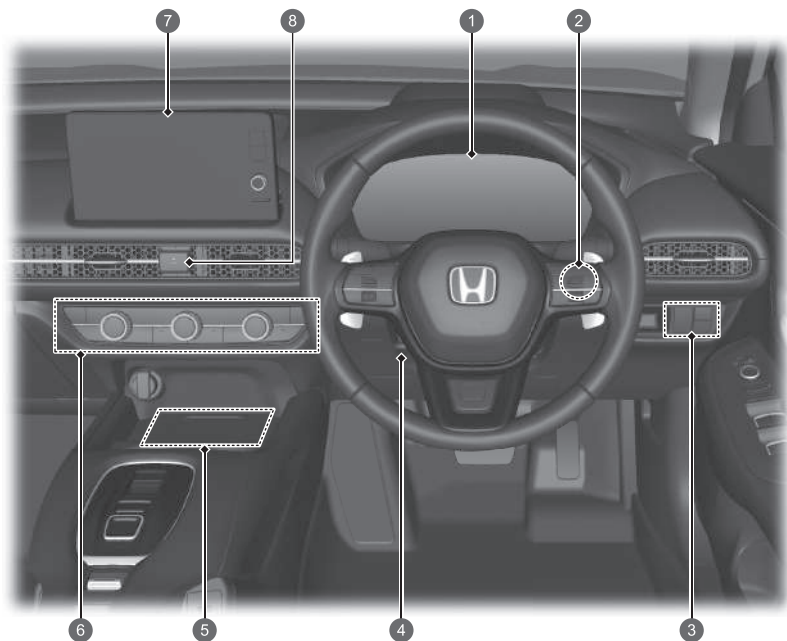
Modèle à conduite à gauche



- 1 **Témoins de système** ➔ P.106
Jauges ➔ P.141
Interface d'information du conducteur
➔ P.146, 165, 168
- 2 **Touche POWER** ➔ P.234
- 3 **Bouton des feux de détresse**
- 4 **Système audio** ➔ P.300
Système de navigation
 Voir le manuel du système de navigation
- 5 **Système de commande de la climatisation**
➔ P.293
 Désembueur arrière ➔ P.256
 Bouton des rétroviseurs chauffants ➔ P.256
 Boutons de chauffage de siège avant
➔ P.291
- 6 **Chargeur sans fil*** ➔ P.287
- 7 **Réglages du volant** ➔ P.259
- 8 **Touche (OFF du système d'assistance à la stabilité du véhicule [VSA])** ➔ P.469
 Bouton du hayon électrique* ➔ P.215
 Dispositif de réglage de la hauteur des phares* ➔ P.245



- 1 **Témoins de système** ➔ P.106
Jauges ➔ P.141
Interface d'information du conducteur
➔ P.165, 168
- 2 **Touche POWER** ➔ P.234
- 3 **Touche**  (OFF du système d'assistance à la stabilité du véhicule [VSA]) ➔ P.469
 **Dispositif de réglage de la hauteur des phares*** ➔ P.245
 **Bouton du hayon électrique*** ➔ P.215
- 4 **Réglages du volant** ➔ P.259
- 5 **Chargeur sans fil*** ➔ P.287
- 6 **Système de commande de la climatisation**
➔ P.293
 **Désembueur arrière** ➔ P.256
 **Bouton des rétroviseurs chauffants** ➔ P.256
 **Boutons de chauffage de siège avant**
➔ P.291
- 7 **Système audio** ➔ P.300
Système de navigation
➔ Voir le manuel du système de navigation
- 8 **Bouton des feux de détresse**

Index visuel

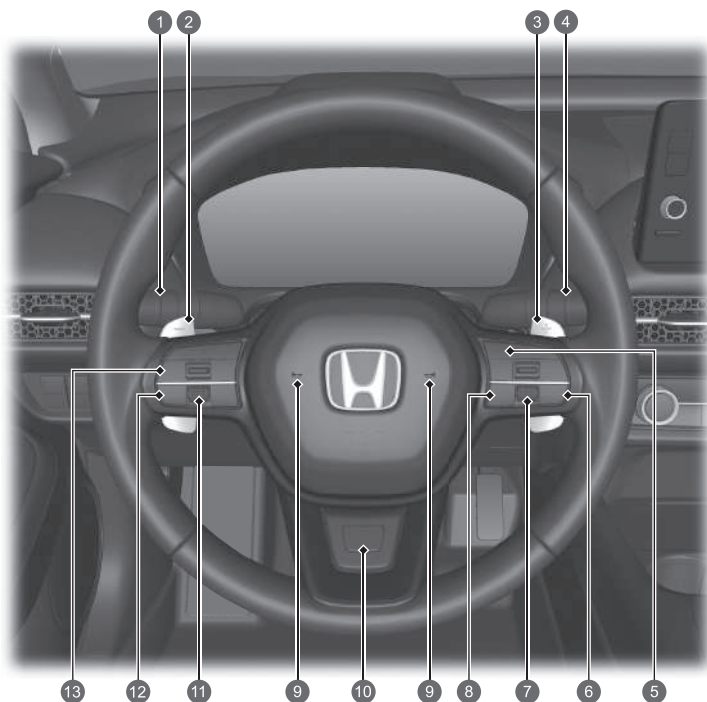

- 1 Phares/ Clignotants ➔ P. 237, 239
Feux antibrouillard arrière ➔ P. 241
- 2 Sélecteur de décélération (-) ➔ P. 442
- 3 Sélecteur de décélération (+) ➔ P. 442
- 4 Essuie-glaces/lave-glaces ➔ P. 253
- 5 Boutons du régulateur de vitesse adaptatif (ACC) avec maintien de distance de sécurité à basse vitesse ➔ P. 506
- 6 Bouton du système d'assistance au maintien dans la voie de circulation (LKAS) ➔ P. 532
- 7 Molette de sélection droite* ➔ P. 169
- 8 Bouton d'intervalle ➔ P. 522
- 9 Avertisseur sonore (appuyer sur une zone proche de .)
- 10 Bouton de volant chauffant* ➔ P. 290
- 11 Molette gauche de sélection ➔ P. 147, 166
- 12 Bouton (Accueil)* ➔ P. 147
- 13 Touches du système de téléphone mains libres ➔ P. 382
Commandes audio à distance ➔ P. 307

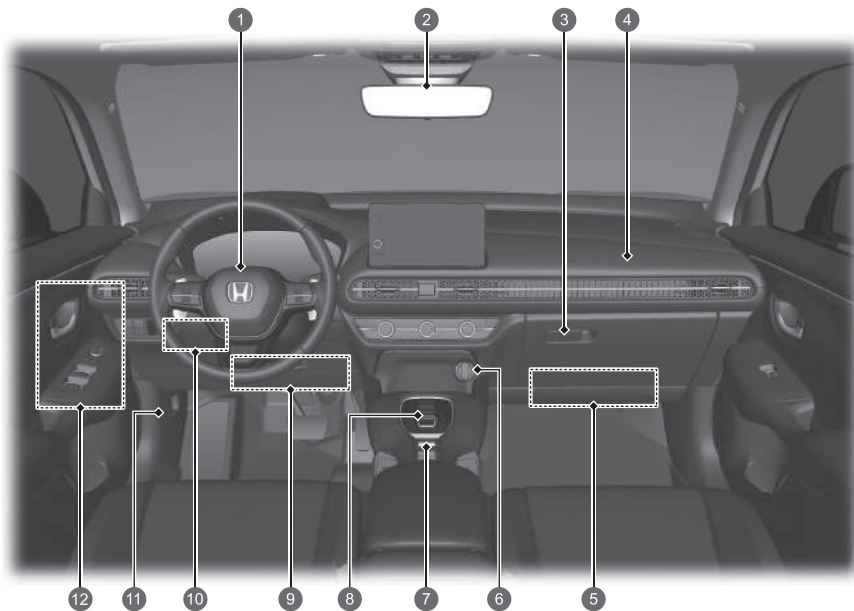

- 1 Airbag avant côté conducteur ➔ P. 59
- 2 Rétroviseur ➔ P. 260
- 3 Boîte à gants ➔ P. 278
- 4 Airbag avant côté passager ➔ P. 59
- 5 Airbags de genoux ➔ P. 65
- 6 Prise d'alimentation des accessoires ➔ P. 286
- 7 Commutateur de mode de conduite ➔ P. 447
- Commutateur du frein de stationnement électrique ➔ P. 573
- Touche de maintien automatique du frein ➔ P. 577
-  Bouton (contrôle d'adhérence en descente) ➔ P. 452
- 8 Bouton de changement de vitesse ➔ P. 437
- 9 Airbags de genoux ➔ P. 65
- 10 Boîte à fusibles intérieure ➔ P. 701
- 11 Poignée de déverrouillage du capot ➔ P. 622
- 12 Commutateurs des vitres électriques ➔ P. 228
- Touches mémoire* ➔ P. 258
- Bouton SET* ➔ P. 258
- Interrupteur de verrouillage centralisé ➔ P. 206
- Commandes des rétroviseurs ➔ P. 261

Index visuel

Modèle à conduite à droite

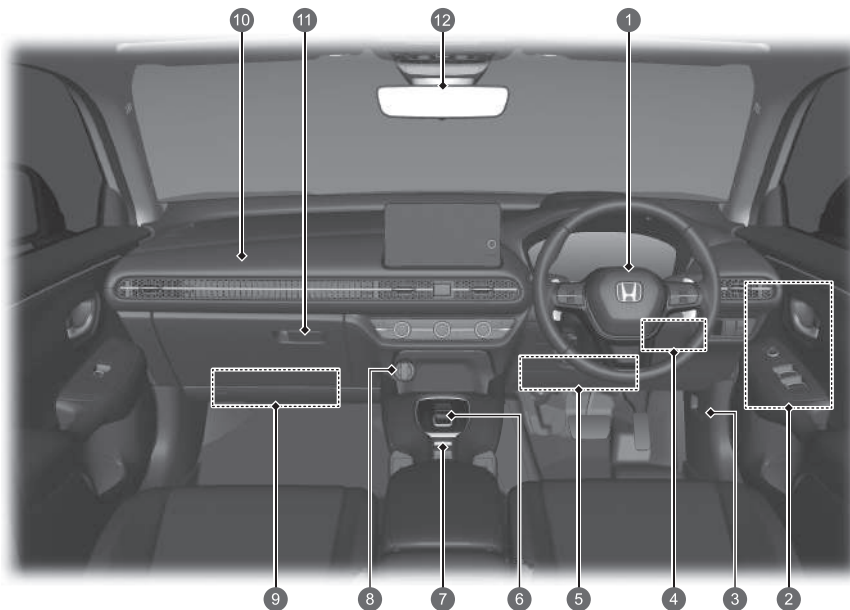

- 1 Airbag avant côté conducteur ➔ P. 59
- 2 Commandes des rétroviseurs ➔ P. 261
- Interrupteur de verrouillage centralisé ➔ P. 206
- Commutateurs des vitres électriques ➔ P. 228
- Touche mémoire* ➔ P. 258
- Bouton SET* ➔ P. 258
- 3 Poignée de déverrouillage du capot ➔ P. 622
- 4 Boîte à fusibles intérieure ➔ P. 701
- 5 Airbag de genoux côté conducteur ➔ P. 65
- 6 Bouton de changement de vitesse ➔ P. 437
- 7 Commutateur de mode de conduite ➔ P. 447
- Touche  (contrôle d'adhérence en descente) ➔ P. 452
- Commutateur du frein de stationnement électrique ➔ P. 573
- Touche de maintien automatique du frein ➔ P. 577
- 8 Prise d'alimentation des accessoires ➔ P. 286
- 9 Airbag de genoux côté passager ➔ P. 65
- 10 Airbag avant côté passager ➔ P. 59
- 11 Boîte à gants ➔ P. 278
- 12 Rétroviseur ➔ P. 260

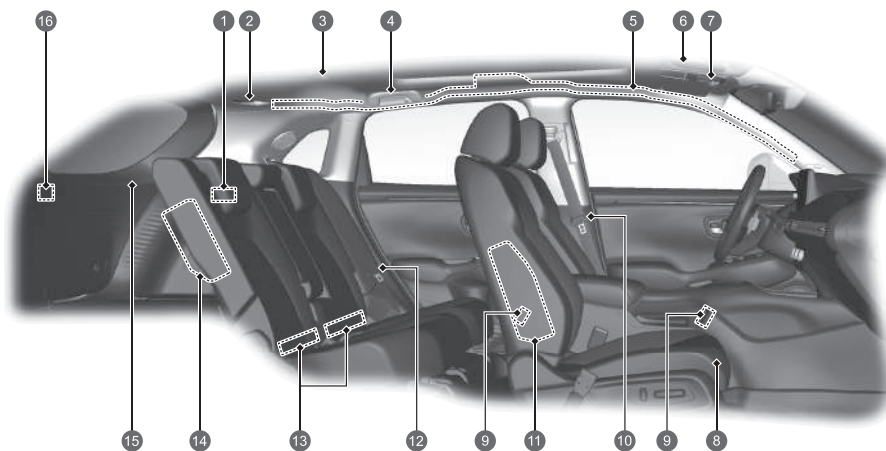

- 1 **Eclairage du compartiment à bagages** ➔ P. 277
- 2 **Ceinture de sécurité avec ancrage amovible** ➔ P. 52
- 3 **Lecteurs de carte** ➔ P. 276
- 4 **Poignée de maintien**
Porte-manteau ➔ P. 281
- 5 **Airbags latéraux rideaux** ➔ P. 73
- 6 **Pare-soleil**
Miroirs de courtoisie
- 7 **Lecteurs de carte** ➔ P. 276
Commutateur de toit panoramique* ➔ P. 230
Commande de store de toit* ➔ P. 230
Porte-lunettes de soleil ➔ P. 281
- 8 **Siège avant** ➔ P. 264
- 9 **Ports USB** ➔ P. 305
- 10 **Ceintures de sécurité** ➔ P. 45
- 11 **Airbags latéraux avant** ➔ P. 70
- 12 **Ceinture de sécurité (pour installer un dispositif de retenue pour enfant)** ➔ P. 96
Ceinture de sécurité pour attacher un dispositif de retenue pour enfant ➔ P. 84
- 13 **Sièges arrière** ➔ P. 268
Points d'ancrage inférieurs pour fixation d'un dispositif de retenue pour enfant ➔ P. 92
- 14 **Airbags latéraux arrière*** ➔ P. 70
- 15 **Cache du compartiment à bagages** ➔ P. 284
- 16 **Prise d'alimentation des accessoires*** ➔ P. 286

* Non disponible sur tous les modèles

Index visuel

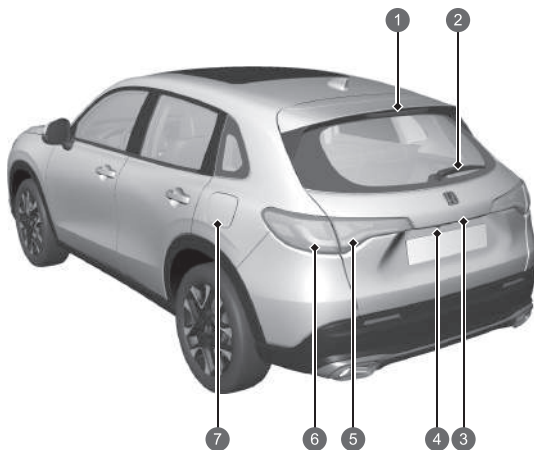
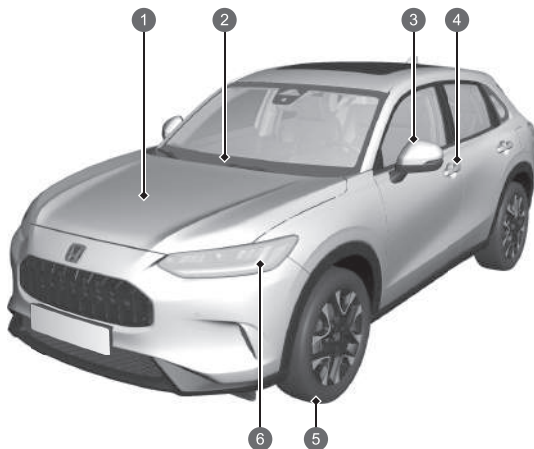

- 1 Entretien sous le capot ➔ P. 621
- 2 Essuie-glaces avant ➔ P. 253, 640
- 3 Rétroviseurs extérieurs électriques ➔ P. 261
Clignotants latéraux ➔ P. 239, 637
- 4 Commande de verrouillage/déverrouillage de porte ➔ P. 198
- 5 Pneumatiques ➔ P. 644, 668
- 6 Phares ➔ P. 237, 637
Feux de position/feux de jour ➔ P. 237, 242, 637
Clignotants avant ➔ P. 239, 637
Eclairages actifs d'intersection* ➔ P. 243, 637

- 1 Troisième feu stop ➔ P. 638
- 2 Essuie-glace arrière ➔ P. 255, 642
- 3 Ouverture/fermeture du hayon ➔ P. 209
Poignée extérieure du hayon ➔ P. 209, 216
Eclairage de plaque d'immatriculation arrière ➔ P. 237, 638
- 4 Caméra arrière multi-vues ➔ P. 595
- 5 Feux arrière ➔ P. 237, 638
Feux de recul ➔ P. 638
Feux antibrouillard arrière ➔ P. 241, 638
- 6 Feux arrière/stop ➔ P. 237, 638
Clignotants arrière ➔ P. 239, 638
- 7 Comment faire le plein ➔ P. 598

e:HEV

Votre véhicule e:HEV utilise un moteur électrique et un moteur à essence comme sources de propulsion, le moteur électrique recevant de l'électricité à partir d'une batterie haute tension interne et/ou d'un générateur interne. La batterie haute tension est chargée grâce au générateur entraîné par le frein moteur ou le freinage régénératif.

Lors de la conduite, votre véhicule est propulsé uniquement par le moteur électrique, uniquement par le moteur à essence, ou par une combinaison de ces deux moteurs. Le système sélectionne la source de propulsion la plus appropriée et bascule automatiquement sur cette dernière.

● Efficacité énergétique

Comme pour un véhicule doté d'un moteur à essence, votre style de conduite influe fortement sur la consommation de carburant et la plage de vitesse du véhicule hybride. En cas d'accélération agressive et de conduite à vitesse élevée, le système peut facilement changer de source de propulsion et utiliser le moteur à essence.

En outre, l'utilisation intensive du système de commande de la climatisation impacte l'autonomie et le rendement du véhicule. Toutes ces habitudes d'utilisation réduisent plus rapidement l'état de charge de la batterie haute tension.

● Types de batterie

Deux types de batteries sont utilisées sur ce véhicule : une batterie standard 12 V qui alimente les airbags, l'éclairage intérieur et les feux extérieurs, ainsi que d'autres systèmes 12 V standard ; et une batterie haute tension qui est utilisée pour alimenter le moteur à propulsion et recharger la batterie 12 V.

Principaux composants de la e:HEV

Moteur à essence – Fait fonctionner le générateur et, dans certaines conditions, entraîne directement les roues.

Générateur – Démarre le moteur et génère de la puissance électrique lorsque le véhicule est entraîné par le moteur à essence pour alimenter le moteur électrique ou pour charger la batterie haute tension.





Moteur électrique – Permet à la propulsion d'entraîner les roues en association avec le moteur à essence sous certaines conditions, et alimente la batterie haute tension en électricité via le freinage régénératif.

Batterie haute tension – Stocke de l'électricité et sert de source d'alimentation pour le moteur électrique.
L'étude des caractéristiques des batteries haute tension vous permettra d'optimiser la manœuvrabilité et l'autonomie de votre véhicule électrique. ➔ P. 478



- 1 Batterie haute tension
- 2 Générateur et moteur électrique
- 3 Moteur à essence



Mode de fonctionnement	Véhicule électrique (EV)	Hybride (HV)	Moteur (entraînement direct)	Régénération
Etat de conduite	Arrêté ou conduit à basse vitesse : <ul style="list-style-type: none"> Seul le moteur électrique assure la propulsion des roues. 	Conduit dans des conditions de charge élevée (par exemple, lors d'une accélération en montée) : <ul style="list-style-type: none"> Le moteur électrique assure la propulsion des roues. Le moteur à essence entraîne le générateur, alimentant le moteur électrique pour davantage de propulsion ou la batterie haute tension pour la charge. 	Conduit à vitesse élevée, dans des conditions de faible charge : <ul style="list-style-type: none"> Le moteur à essence assure la propulsion des roues. La batterie haute tension alimente le moteur électrique pour davantage de propulsion. Le moteur électrique alimente la batterie haute tension via le freinage régénératif. 	La pédale d'accélérateur est relâchée et le véhicule ralentit. <ul style="list-style-type: none"> Le moteur électrique alimente la batterie haute tension via le freinage régénératif.
Suivi du flux de puissance				
Moteur électrique	A l'arrêt/en marche	En marche	En génération/en marche	En régénération
Générateur	A l'arrêt	En génération	Pas de sortie	A l'arrêt/pas de sortie
Moteur	A l'arrêt	En marche	En marche	A l'arrêt/pas de sortie
Batterie haute tension	Décharge	Charge/décharge	Charge/décharge	Charge

● Les sons uniques de la e:HEV

A la première conduite de ce véhicule, il est probable que vous entendiez des sons inconnus, particulièrement lorsque vous activez le système d'alimentation ou que vous démarrez ou accélérez suite à un arrêt. Certains de ces sons sont propres aux systèmes de groupe motopropulseur, de carburant et de commande de la climatisation de ce véhicule ; d'autres sont similaires aux sons générés par les véhicules classiques, qui sont généralement masqués par les bruits importants qui n'existent pas sur ce type de véhicule. Ces sons ne doivent pas vous inquiéter et vous sembleront bientôt normaux, ainsi vous serez en mesure de détecter tout bruit nouveau ou inhabituel.

● Energie régénérative et freinage régénératif

Lorsque le freinage régénératif fonctionne

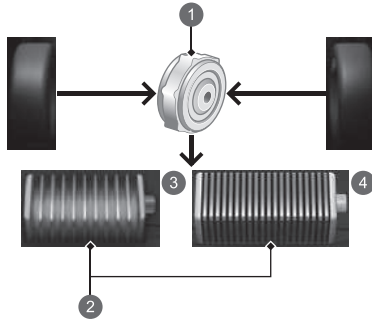

- ① Moteur
- ② Batterie haute tension
- ③ Modèles avec compteur de type A.
- ④ Modèles avec compteur de type B.

En cas de décélération sans relâcher la pédale d'accélérateur ou enfoncer la pédale de frein, ou encore dans les descentes, le moteur électrique agit comme un générateur et génère une partie de l'énergie électrique qui est utilisée pour faire accélérer le véhicule. Ce freinage régénératif ralentit le véhicule de la même manière qu'un frein moteur dans un véhicule doté d'un moteur essence. Il est possible de contrôler le taux de décélération à l'aide du sélecteur de décélération.

● Marche/arrêt automatique du moteur

Le moteur à essence de votre véhicule se coupe automatiquement lorsque le véhicule roule ou redémarre suite à un arrêt, le cas échéant. Dans les cas suivants, cependant, il est possible que le moteur ne se coupe pas automatiquement.

- Le véhicule a temporairement besoin de plus de puissance pour accélérer fortement, monter une côte ou atteindre une vitesse élevée.
- Le système de commande de la climatisation est utilisé de manière intensive.
- La température de la batterie haute tension est élevée ou faible.
- La charge de la batterie haute tension est trop faible.

Fonction Eco Assist prédictive

La fonction Eco Assist prédictive aide à conduire de manière plus économique jusqu'à la destination pendant la navigation guidée. Elle estime le degré de charge de la batterie haute tension obtenu via le freinage régénératif lors des phases de conduite en descente sur le trajet et fonctionne autant que possible en mode EV.

Cette fonction est plus efficace si les arrêts éventuels sur le trajet vers la destination sont définis comme étapes.

En cas de non-respect de l'itinéraire de navigation suggéré, la fonction Eco Assist prédictive peut ne pas fonctionner de manière adaptée à l'itinéraire.

Activer et désactiver la fonction Eco Assist prédictive dans les réglages du véhicule via l'écran Audio/Informations.

➤ **Fonctions personnalisées** ➔ P.365

Mesures de sécurité



Ne pas couvrir l'admission d'air

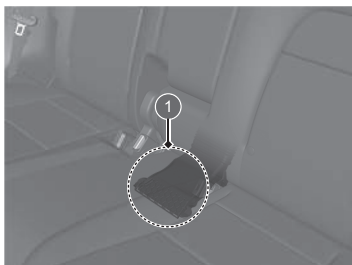

1 Admission d'air

En cas d'obstruction de l'admission d'air pendant le fonctionnement du véhicule, la batterie haute tension risque d'être en surchauffe. Pour protéger la batterie, le système est susceptible de se mettre en marche pour limiter la puissance de sortie de la batterie et d'allumer les témoins du système d'alimentation et du système de charge de la batterie 12 V.

Ne pas toucher au système haute tension

Essayer de retirer un composant d'un système haute tension ou de débrancher l'un de ses fils peut provoquer de puissantes décharges électriques. S'assurer que toute opération d'entretien ou de réparation du système haute tension est effectuée par un concessionnaire Honda.

En cas de collision

- Faire attention au risque d'électrocution.
 - ▶ Si un accident grave endommage le système haute tension de votre véhicule, les composants ou les câbles haute tension exposés vous font courir un risque d'électrocution. Si cela se produit, ne pas toucher les composants du système haute tension ni les câbles orange.
- Eviter tout contact avec l'électrolyte de la batterie haute tension.
 - ▶ La batterie haute tension contient un électrolyte inflammable susceptible de fuir en cas d'accident grave. Eviter tout contact cutané ou oculaire avec l'électrolyte car il est corrosif. Si vous entrez accidentellement en contact avec l'électrolyte, rincez abondamment la peau exposée ou les yeux avec beaucoup d'eau pendant au moins cinq minutes, puis consultez immédiatement un médecin.
- En cas d'incendie d'origine électrique, utiliser un extincteur.
 - ▶ Le fait d'essayer d'éteindre un incendie d'origine électrique avec une petite quantité d'eau, par exemple à l'aide d'un tuyau d'arrosage, peut s'avérer dangereux.
- Si le véhicule est endommagé lors d'un accident, le faire réparer par un concessionnaire.

Système d'arrêt d'urgence du système haute tension

Si le véhicule est impliqué dans une collision, le système d'arrêt d'urgence s'active en fonction de la gravité de l'impact. Lorsque le système s'active, le système à haute tension s'arrête automatiquement, et le véhicule ne peut plus se déplacer même s'il est possible de l'alimenter. Pour ramener le système à haute tension à son fonctionnement normal, s'adresser à un concessionnaire.

Mise au rebut du véhicule

- La batterie haute tension est une batterie lithium-ion. Honda collecte et recycle les batteries à haute tension usagées. En cas de réparation impossible de votre véhicule, contacter votre concessionnaire pour la mise au rebut de la batterie.

Sécurité de conduite P.39

Airbags P.57

- Ce véhicule est muni d'airbags destinés à protéger le conducteur et les passagers lors d'une collision modérée à grave.

Sécurité des enfants P.78

- Tous les enfants jusqu'à l'âge de 12 ans doivent être assis à l'arrière.
- Les enfants de petite taille doivent être maintenus dans un dispositif de retenue pour enfant face à la route.
- Les bébés doivent être correctement maintenus dans un dispositif de retenue pour enfant dos à la route attaché sur un siège arrière.

Danger des gaz d'échappement P.103

- Ce véhicule émet des gaz d'échappement dangereux contenant du monoxyde de carbone. Ne pas faire tourner le moteur dans des endroits clos où le monoxyde de carbone peut s'accumuler.

Ceintures de sécurité P.45

- Boucler sa ceinture de sécurité et s'asseoir bien droit, bien adossé au dossier.
- Vérifier que les passagers ont attaché correctement leur ceinture de sécurité.



Attacher votre ceinture de sécurité sous-abdominale le plus bas possible.

Liste de contrôle avant la conduite P.44

- Avant de prendre la route, vérifier que les sièges avant, les appuie-têtes, le volant et les rétroviseurs ont été correctement réglés.

Tableau de bord [↔ P. 105](#)

Témoins [↔ P. 106](#) / Jauges [↔ P. 141](#) / Interface d'information du conducteur [↔ P. 146, 165, 168](#) /
Affichage tête haute* [↔ P. 187](#)

Modèles avec compteur de type A.

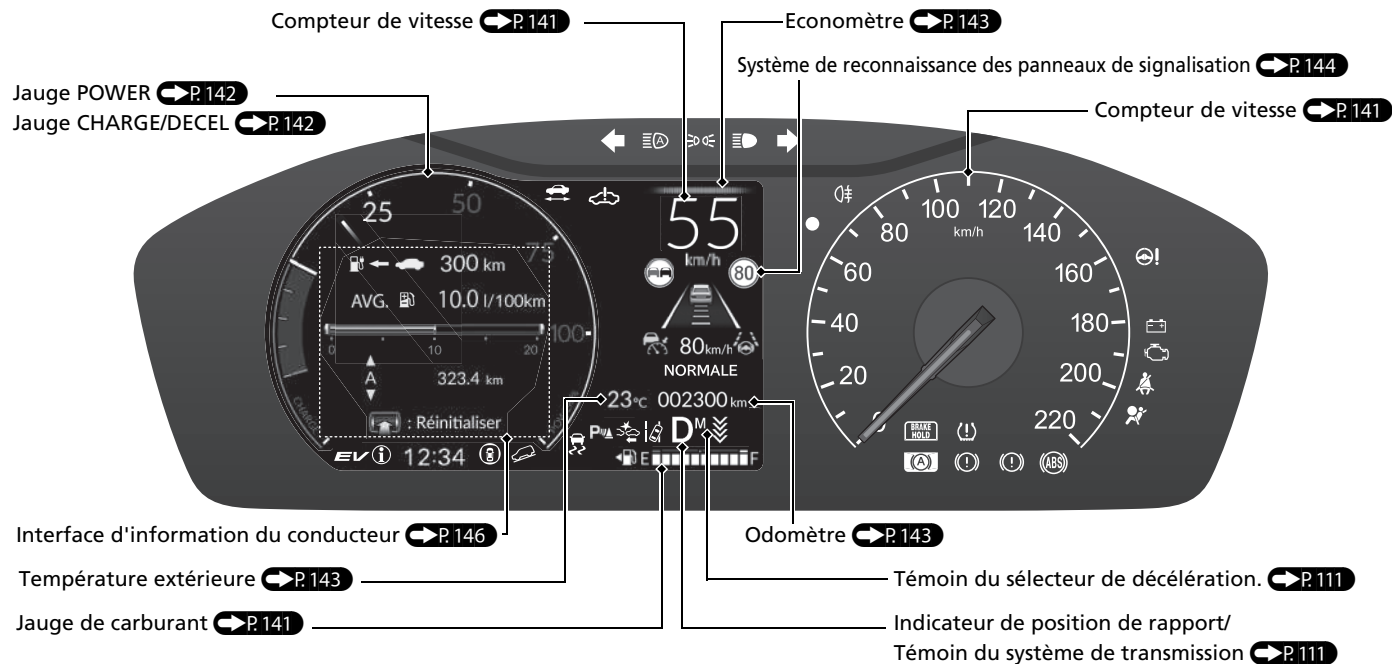

Modèles avec compteur de type B.

- Il est également possible de modifier le visual de la jauge.

Modifier le visual de la jauge ➔ P.185

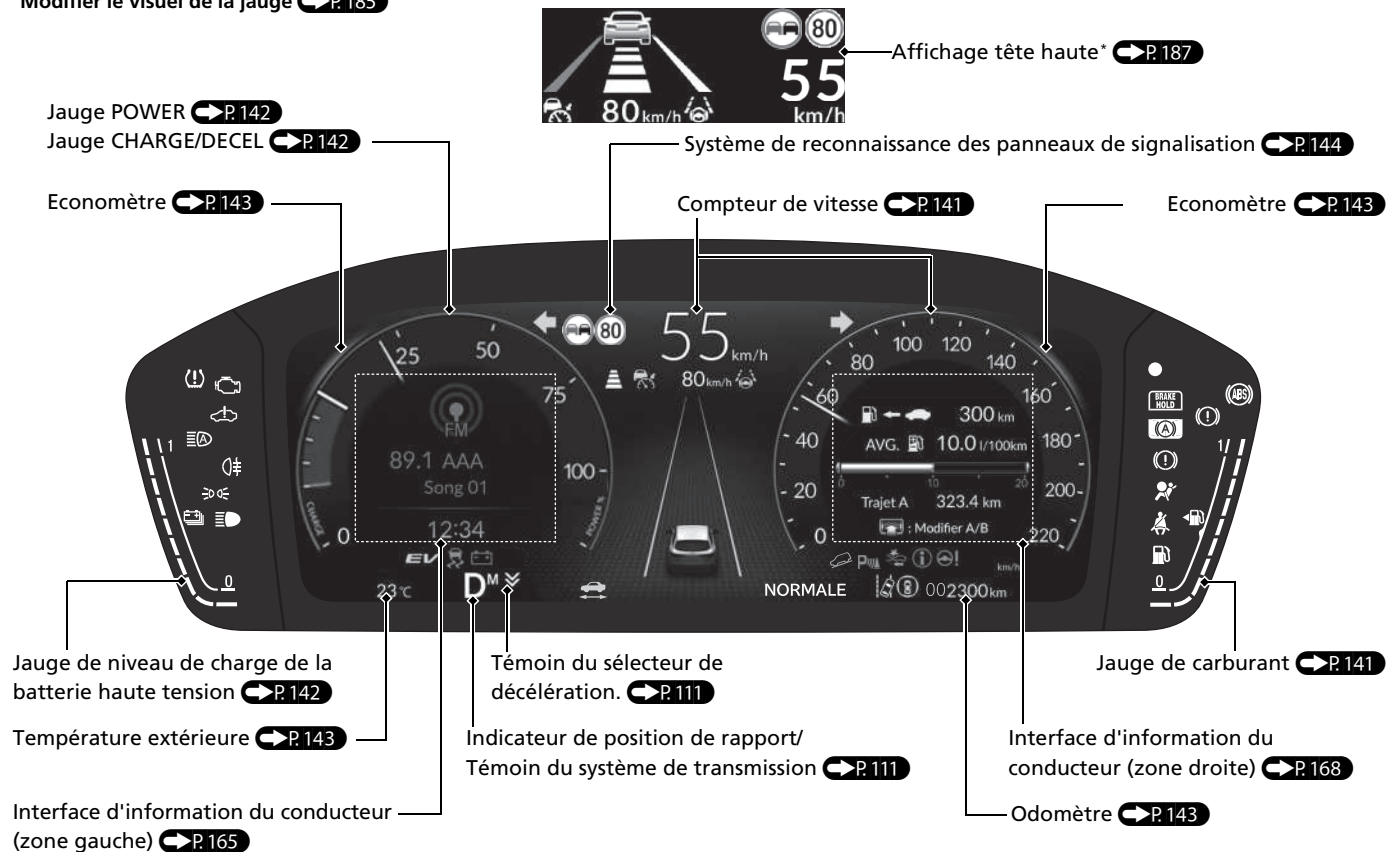

* Non disponible sur tous les modèles

Commandes P.193

Horloge P.194

Vous pouvez régler l'horloge et personnaliser son affichage.

 P.321

Touche POWER P.234

Appuyer sur la touche pour modifier le mode d'alimentation du véhicule.

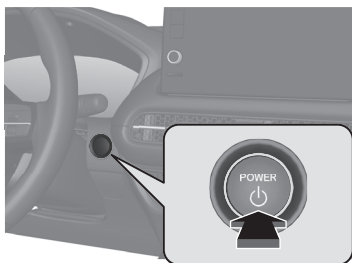

Clignotants P.239

Levier de commande de clignotants

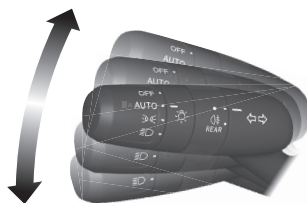

Eclairage P.237

Commutateurs d'éclairage

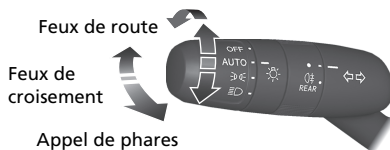

Essuie-glaces et lave-glaces

 P.253

Levier de commande d'essuie-glace/lave-glace

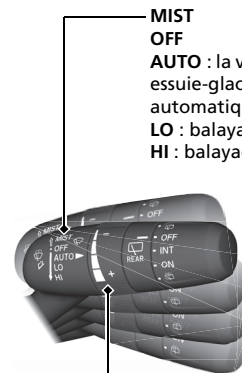

MIST
OFF
AUTO : la vitesse de balayage des essuie-glaces varie automatiquement
LO : balayage à petite vitesse
HI : balayage à grande vitesse

Tirer vers soi pour pulvériser le liquide lave-glace.

Bague de réglage
- : faible sensibilité
+ : haute sensibilité

Le mode **AUTO** doit toujours être mis sur **OFF** avant les situations suivantes, pour éviter d'endommager sérieusement le système d'essuie-glace :

- Nettoyage du pare-brise
- Conduite dans une station de lavage de voitures
- Absence de pluie

Volant ➔ P.259

- Pour régler, pousser le levier de réglage vers le bas, placer le volant dans la position désirée, puis verrouiller le levier.

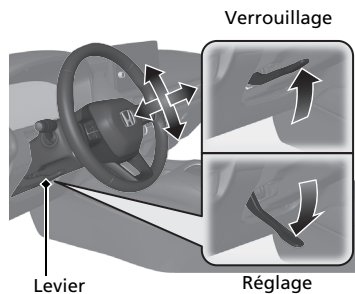

Déverrouillage des portes avant de l'intérieur ➔ P.206

- Tirer l'une des poignées intérieures pour déverrouiller et ouvrir la porte avant.

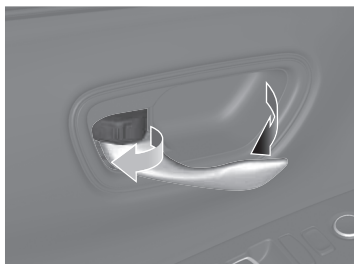

Hayon ➔ P.208

- Appuyer sur la poignée extérieure pour déverrouiller et ouvrir le hayon lorsque vous avez sur vous la télécommande d'accès sans clé.

Modèles avec hayon électrique

- Appuyer sur le bouton du hayon électrique sur le tableau de commande côté conducteur et le maintenir enfoncé ou appuyer sur la télécommande pour ouvrir et fermer le hayon électrique.

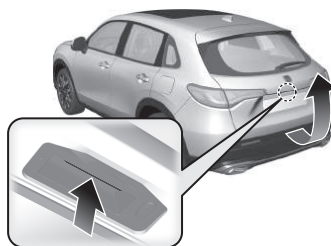

Modèles avec hayon électrique

A l'aide de la télécommande d'accès sans clé, lever et abaisser le pied (en faisant un mouvement de coup de pied) sous le centre du pare-chocs arrière pour ouvrir ou fermer le hayon.

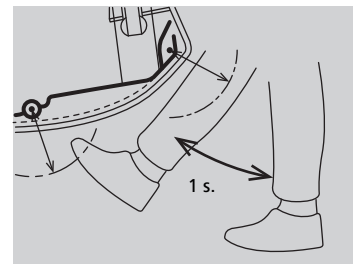

Rétroviseurs extérieurs électriques P.261

- Lorsque le mode d'alimentation est ACTIVE, déplacer le commutateur de sélection sur L ou R.
- Pour régler le miroir du rétroviseur, appuyer sur le côté correspondant du commutateur de réglage.
- Appuyer sur le bouton du rétroviseur rabattable pour rabattre ou déployer les rétroviseurs.

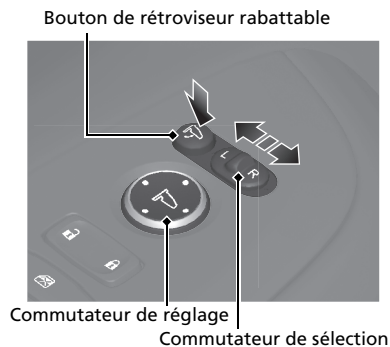

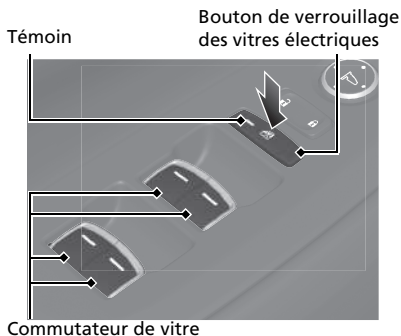

Vitres électriques P.227

- Lorsque le mode d'alimentation est ACTIVE, ouvrir et fermer les vitres électriques.
- Si le bouton de verrouillage des vitres électriques se trouve en position désactivée, tous les passagers peuvent ouvrir et fermer leur vitre à l'aide de leur propre commutateur.
- Si le bouton de verrouillage des vitres électriques se trouve en position activée (témoin allumé), le commutateur de la vitre de chaque passager est désactivé.



Système de commande de la climatisation P.293

- Appuyer sur la touche **AUTO** pour activer le système de commande de la climatisation.
- Appuyer sur la touche  pour activer et désactiver cette fonction.
- Appuyer sur la touche  pour dégivrer le pare-brise.

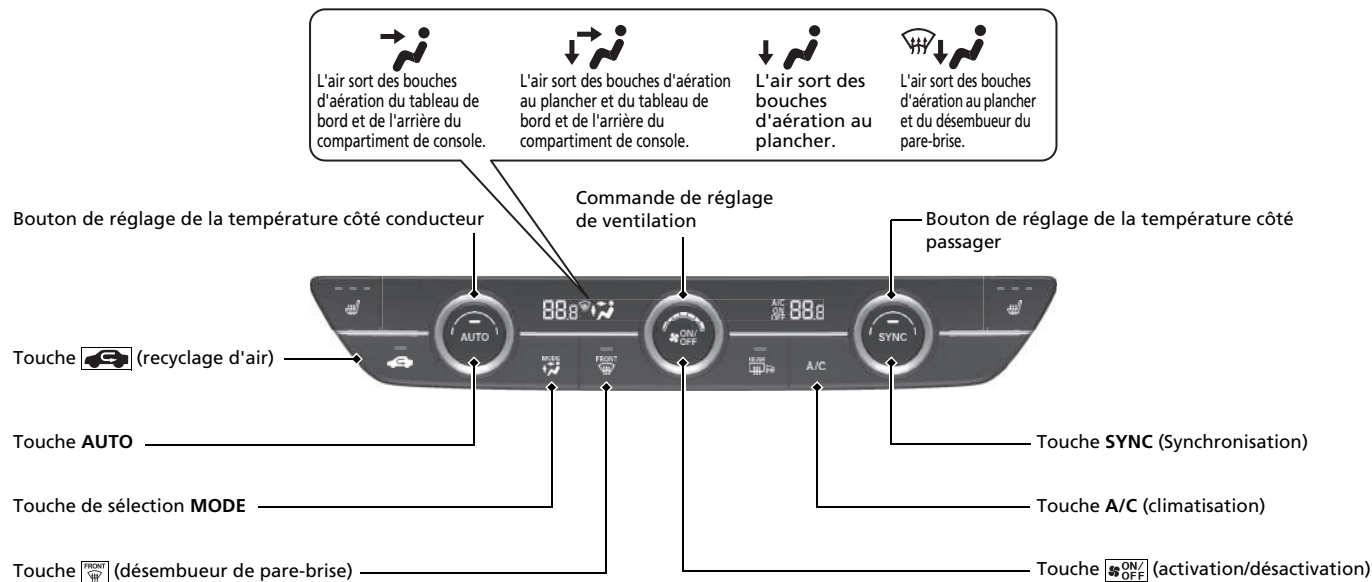

Fonctions P. 299

Systeme audio P. 300, 302

Pour le fonctionnement du systeme de navigation  Voir le manuel du systeme de navigation

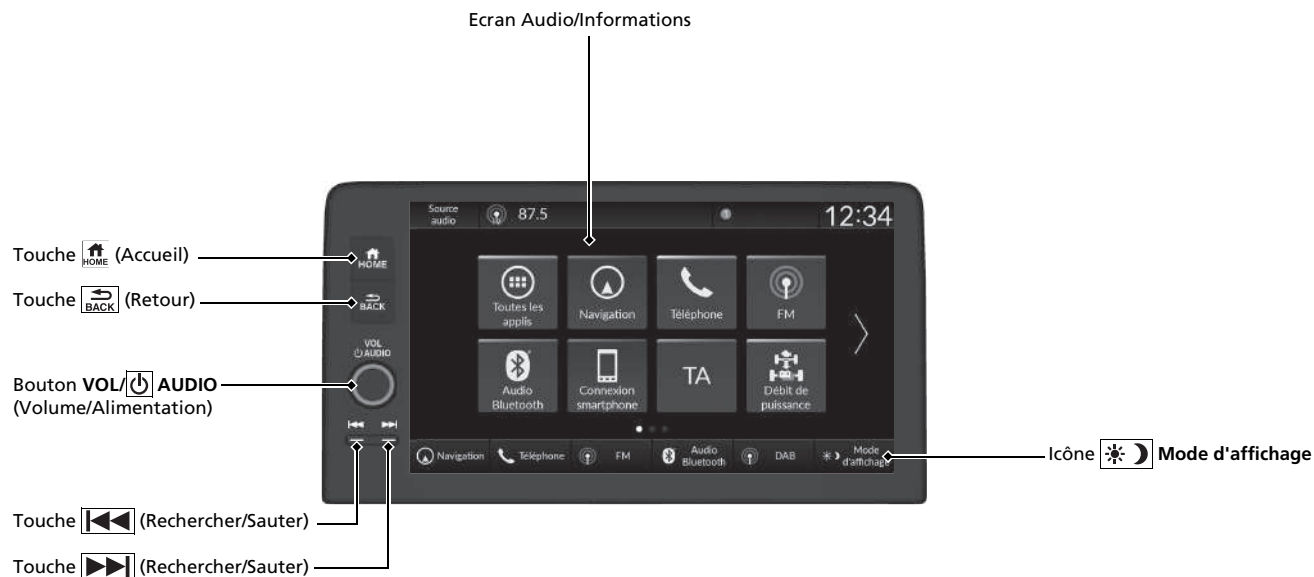

Commandes audio à distance

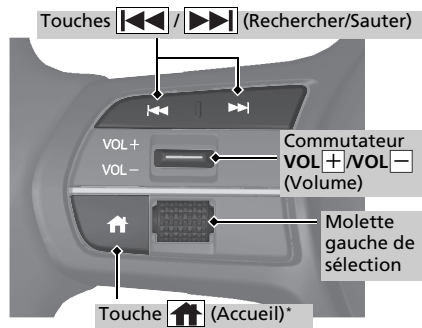

- Commutateur VOL+ / VOL- (Volume)
Appuyer pour augmenter/réduire le volume.
- Molette gauche de sélection

Modèles avec compteur de type A.

Lors de la sélection du mode audio



Appuyer sur la touche  (Accueil), puis faire défiler vers le haut ou vers le bas pour sélectionner **Audio** sur l'interface d'informations du conducteur, puis appuyer sur la molette gauche de sélection.

Tous les modèles

Faire défiler vers le haut ou vers le bas :

Pour parcourir les différents modes audio, faire défiler vers le haut ou vers le bas, puis appuyer sur la molette gauche de sélection : FM/DAB/AM/USB/Audio *Bluetooth*®/Applis (Apple CarPlay/Android Auto)

En fonction du périphérique connecté, les modes affichés peuvent être modifiés.

- Touches  (Rechercher/Sauter)
Radio : Appuyer sur  pour modifier la station de radio présélectionnée.
iPod, dispositif USB, appareil audio *Bluetooth*® ou connexion smartphone :
Appuyer sur  pour avancer jusqu'au début du morceau suivant ou pour revenir au début du morceau actuel.
Radio : Appuyer longuement sur  /  pour changer de station à signal fort.
Dispositif USB :
Maintenir enfoncé  pour passer à un autre dossier.

En fonction du périphérique connecté, les opérations peuvent être modifiées.

Conduite P.419

Transmission P.436, 437

- Amener le levier de vitesses en position **P** et enfoncer la pédale de frein avant de démarrer le système d'alimentation.
- Sélection de rapport

Témoin Prêt

On : vous pouvez commencer à conduire.



Indicateur de position du levier de vitesses

L'indicateur de position de rapport et l'indicateur de changement de vitesses indiquent le rapport actuellement sélectionné.



Indicateur de position du levier de vitesses

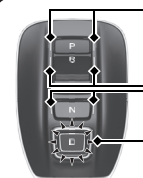

Indicateur de changement de vitesse

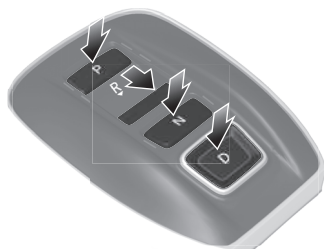

P **Stationnement**
Pour le stationnement ou avant l'arrêt ou le démarrage du système d'alimentation.

R **Marche arrière**
Pour effectuer une marche arrière.

N **Point mort**
La transmission n'est pas verrouillée.

D **Conduite**
Pour la conduite normale.
Le sélecteur de décélération peut être utilisé temporairement.
Le sélecteur de décélération peut être utilisé lorsque le mode **SPORT** est activé.

Sélecteur de décélération

Lorsque vous relâchez la pédale d'accélérateur, vous pouvez contrôler le taux de décélération sans retirer les mains du volant. A l'aide du sélecteur de décélération situé sur le volant, il est possible de passer successivement par quatre étapes de décélération.

Tirer sur le sélecteur  pendant quelques secondes lorsque vous souhaitez désactiver le sélecteur de décélération.

- **Lorsque le mode SPORT est réglé sur DESACTIVE**

Si vous tirez le sélecteur de décélération, le taux de décélération change temporairement et le niveau s'affiche sur le tableau de bord.

- **Lorsque le mode SPORT est réglé sur ACTIVE**

Si vous tirez le sélecteur de décélération, le taux de décélération change et le niveau ainsi que la lettre **M** s'affichent sur le tableau de bord.

Modèles avec compteur de type A.

Lorsque le mode **SPORT** est réglé sur **DESACTIVE**, le niveau de décélération s'affiche.



Niveau de décélération

Lorsque le mode **SPORT** est réglé sur **ACTIVE**, le niveau de décélération et la lettre **M** s'affichent.



Sélecteur de décélération 



Sélecteur de décélération 

Modèles avec compteur de type B.

Lorsque le mode **SPORT** est réglé sur **DESACTIVE**, le niveau de décélération s'affiche.



Niveau de décélération



Lorsque le mode **SPORT** est activé, le niveau de décélération et la lettre **M** s'affichent.

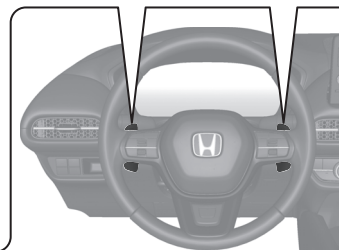

Activation et désactivation du système CMBS P. 490

- Lorsqu'une collision frontale semble inévitable, le système CMBS peut réduire la vitesse du véhicule afin de minimiser la gravité de la collision.
- Le système de freinage automatique d'urgence s'active lors du démarrage du système d'alimentation.
- Pour activer ou désactiver le CMBS, utiliser le système d'assistance de sécurité de l'interface d'information du conducteur.

Activation et désactivation du système VSA P. 469

- Le système d'assistance à la stabilité du véhicule (VSA) permet de stabiliser le véhicule en virage et de préserver la traction lors d'accélération sur des chaussées meubles ou glissantes.
- Le VSA s'active automatiquement lors du démarrage du système d'alimentation.
- Pour désactiver partiellement ou réactiver complètement la fonction VSA, maintenir la touche  (VSA OFF) enfoncée jusqu'à ce qu'un bip retentisse.

Système d'alerte de crevaison P. 471

- Détecte un changement dans les conditions et les dimensions générales des pneus causé par une chute de pression des pneus.
- Le système d'alerte de crevaison s'active automatiquement lors de l'activation du système d'alimentation.
- Une procédure de calibrage doit être effectuée lorsque certaines conditions surviennent.

Limiteur de vitesse réglable P. 453

Ce dispositif permet de régler une vitesse maximale qui ne peut être dépassée, même en enfonçant la pédale d'accélérateur.

- Pour utiliser le limiteur de vitesse réglable, appuyer sur la touche . Sélectionner le limiteur de vitesse réglable en appuyant sur la touche **LIM**, puis appuyer sur le haut ou le bas du commutateur **RES+/SET/-** lorsque le véhicule a atteint la vitesse souhaitée.
- La limite de vitesse du véhicule est réglable entre 30 km/h et 250 km/h.

Plein de carburant P.597

Carburant recommandé :

Normes EN 228 relatives à l'essence/mélange essence-alcool
Essence super sans plomb/mélange essence-alcool jusqu'à E10 (90 % d'essence et 10 % d'éthanol),
indice d'octane recherche 95 ou supérieur

Capacité du réservoir de carburant : 57 l

- 1** Déverrouiller la porte du conducteur.
 P.205
- 2** Appuyer au centre du bord de la trappe de remplissage de carburant et relâcher.
Un déclic est alors perceptible. La trappe s'ouvre légèrement.
- 3** Tourner lentement le bouchon de réservoir de carburant pour le retirer.
- 4** Placer le bouchon dans le support situé dans la trappe à carburant.
- 5** Une fois le ravitaillement terminé, revisser le bouchon jusqu'à ce qu'il produise un déclic au moins une fois.

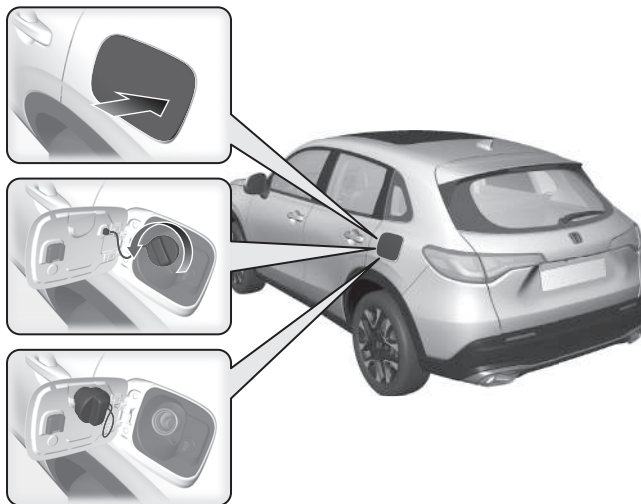

Honda Sensing P. 481

Honda Sensing est un système d'assistance au conducteur qui utilise deux types de capteurs différents : une caméra grand angle avant montée sur le côté intérieur du pare-brise derrière le rétroviseur et les capteurs sonar situés dans les pare-chocs avant et arrière et la grille avant.

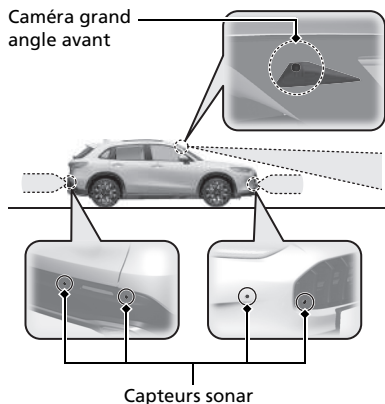

Système de freinage automatique d'urgence (CMBS) P. 486

Le système peut vous aider lorsqu'il détermine qu'il existe un risque de collision entre votre véhicule et un véhicule (ou une moto) situé devant, approchant par l'arrière, arrivant en face ou approchant par le côté, un piéton ou une personne à vélo (en mouvement).

Le CMBS est conçu pour vous alerter lorsqu'une potentielle collision est déterminée, ainsi que pour vous aider à réduire la vitesse, à éviter les collisions et à réduire la gravité des collisions.

Commande de freinage à basse vitesse P. 499

Grâce aux capteurs sonar situés sur les pare-chocs avant et arrière et la grille avant, ce système détecte tout risque de collision avec un mur ou un autre obstacle pendant la conduite normale ou lorsque la pédale d'accélérateur est enfoncée avec trop de force. Le système aide ensuite à éviter les collisions et à réduire les dommages causés par l'impact grâce à la fonction de freinage à basse vitesse et/ou à la commande d'accélération du système de prévention des collisions et à la commande d'accélération du système de prévention des collisions arrière.

Régulateur de vitesse adaptatif (ACC) avec maintien de distance de sécurité à basse vitesse P. 505

Ce système permet de maintenir une vitesse de conduite constante et un intervalle spécifique par rapport au véhicule détecté à l'avant et, si le véhicule détecté s'arrête, il ralentit et stoppe votre véhicule sans maintien du pied sur la pédale de frein ou d'accélérateur.

Système d'assistance au maintien dans la voie de circulation (LKAS) P. 528

Ce système fournit une assistance de direction au conducteur pour l'aider à maintenir le véhicule au milieu d'une voie détectée et prévient le conducteur au moyen d'alertes tactiles, sonores et visuelles s'il détecte que le véhicule s'éloigne de sa voie.

Assistance embouteillages

➔ P. 543

Le système d'assistance embouteillages utilise une caméra grand-angle avant montée sur la partie supérieure du pare-brise pour détecter et surveiller les lignes de délimitation des voies de circulation blanches (ou jaunes), à gauche et à droite. En fonction des signaux de la caméra grand angle avant, le système peut appliquer un couple de direction pour maintenir le véhicule au centre de la voie détectée.

Système de maintien dans la voie ➔ P. 553

Alerte et vous fournit une assistance lorsque le système détecte un risque que le véhicule franchisse des marquages de voie détectés, s'approche du bord extérieur de la chaussée (bordé d'herbe ou de gravier) ou détecte un véhicule arrivant en sens inverse.

Système de reconnaissance des panneaux de signalisation ➔ P. 561

Il vous rappelle les informations concernant la signalisation routière (telle que la limite de vitesse actuelle ou l'interdiction de doubler), et vous avertit si votre véhicule dépasse la limite de vitesse.

Entretien [↔ P.601](#)

Sous le capot [↔ P.621](#)

- Vérifier l'huile moteur, le liquide de refroidissement moteur, le liquide de refroidissement du circuit de la batterie haute tension et le liquide de lave-glace du pare-brise. Faire l'appoint selon besoin.
- Contrôler le liquide de frein.
- Vérifier l'état de la batterie 12 V tous les mois.

- 1 Tirer la poignée de déverrouillage du capot située sous l'angle du tableau de bord.

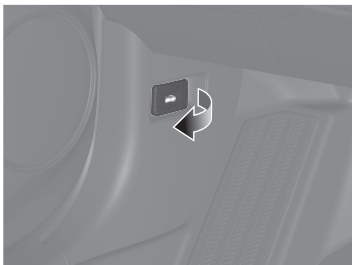

- 2 Localiser le levier de verrouillage du capot, le pousser sur le côté et soulever le capot. Relâcher le levier après avoir soulevé légèrement le capot.

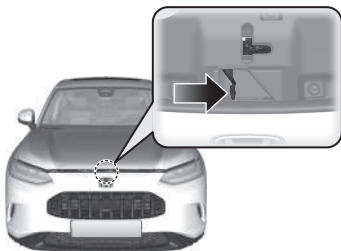

- 3 Une fois terminé, fermer le capot et s'assurer qu'il est parfaitement verrouillé.

Balais d'essuie-glace [↔ P.640](#)

- Remplacer les balais s'ils laissent des traînées sur le pare-brise ou deviennent bruyants.



Pneumatiques [↔ P.644](#)

- Inspecter régulièrement les pneus et roues.
- Vérifier régulièrement la pression de gonflage.
- Poser des pneus hiver pour la conduite dans des conditions hivernales.

Eclairage [↔ P.637](#)

- Inspecter régulièrement tous les feux.

Situations inattendues P.667

Pneu crevé P.668

- Se garer dans un endroit sûr et réparer le pneu crevé à l'aide de la trousse de réparation des pneus.



Le système d'alimentation ne démarre pas P.682

- Si la batterie 12 V est déchargée, effectuer un démarrage de secours à l'aide d'une batterie d'appoint.

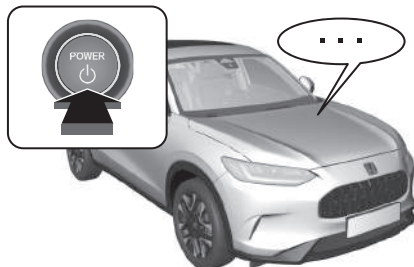

Surchauffe P.690

- Se garer dans un endroit sûr. S'il n'y a pas de dégagement de vapeur provenant de sous le capot, ouvrir le capot et laisser le système d'alimentation refroidir.



Les témoins s'allument

 P.692

- Identifier l'indicateur et consulter le manuel d'utilisation.

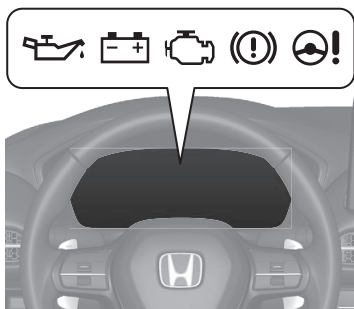

Fusible grillé P.699

- Si un dispositif électrique ne fonctionne pas, vérifier si un fusible n'est pas grillé.

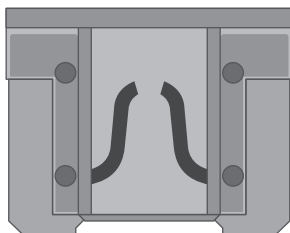

Remorquage d'urgence

 P.706

- Si le véhicule doit être remorqué, contacter un service de remorquage professionnel.



Que faire lorsque

Q Pourquoi la pédale de frein émet-elle de légères pulsations lors du serrage des freins ?

R Ceci peut se produire lorsque le système antiblocage des roues s'active et cela n'indique pas la présence d'une anomalie. Maintenir une pression ferme et constante sur la pédale de frein. Ne jamais « pomper » sur la pédale de frein.

➤ **Système antiblocage des roues (ABS)** ➔ P.581

Q La porte arrière ne peut pas être ouverte de l'intérieur du véhicule. Pourquoi ?

R Vérifier si la serrure sécurité enfant est sur la position de verrouillage. Si c'est le cas, ouvrir la porte arrière à l'aide de la poignée de porte extérieure. Pour annuler cette fonction, pousser le levier vers le haut en position de déverrouillage.

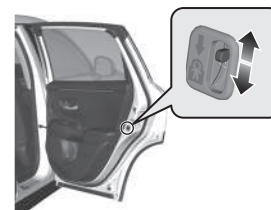

Q Pourquoi les portes se verrouillent-elles après que je les ai déverrouillées ?

R Si les portes ne sont pas ouvertes au cours des 30 secondes suivantes, elles se verrouillent de nouveau automatiquement pour sécuriser le véhicule.

Q Pourquoi un signal sonore se fait-il entendre à l'ouverture de la porte conducteur ?

R Le signal sonore retentit lorsque :

- Le mode d'alimentation est sur ACCESSOIRES.
- Les feux extérieurs sont restés allumés.

Q Pourquoi un signal sonore se fait-il entendre lors du début de la conduite ?

R Le signal sonore retentit lorsque le conducteur et/ou le passager avant n'ont pas bouclé leur ceinture de sécurité.

Q

Un appui sur le commutateur de frein de stationnement électrique ne desserre pas le frein de stationnement. Pourquoi ?

R

Appuyer sur le commutateur de frein de stationnement électrique tout en enfonçant la pédale de frein.

Q

Un témoin orange représentant un pneu avec un point d'exclamation est allumé. De quoi s'agit-il ?

R

Le système d'alerte de crevaison a besoin d'un examen. Si un pneu a été récemment gonflé ou changé, réétalonner le système.
➤ Système d'alerte de crevaison ➔ P.471

Q

Un appui sur la pédale d'accélérateur ne desserre pas le frein de stationnement automatiquement. Pourquoi ?

R

- Attacher la ceinture de sécurité du conducteur.
- Vérifier si la transmission est sur **P** ou **N**. Si c'est le cas, sélectionner une autre position.

Q

Pourquoi le rapport passe-t-il automatiquement en position **P** lorsque j'ouvre la porte conducteur pour vérifier la présence des lignes d'espacement de stationnement en marche arrière ?

R

- Attacher la ceinture de sécurité du conducteur.
- Fermer la porte conducteur et changer manuellement le rapport.
➤ Lors de l'ouverture de la porte conducteur ➔ P.440



Pourquoi se produit-il un grincement lorsque j'appuie sur la pédale de frein ?



Il se peut que les plaquettes de frein doivent être remplacées. Faire inspecter le véhicule par un réparateur agréé.



Est-il possible d'utiliser de l'essence sans plomb à un indice d'octane recherche (RON) de 91 ou supérieur dans ce véhicule ?



Le véhicule est conçu pour fonctionner avec de l'essence super sans plomb à indice d'octane recherche de 95 ou plus. Si cet indice d'octane n'est pas disponible, il est possible d'utiliser temporairement de l'essence ordinaire sans plomb d'un indice d'octane recherche de 91 ou plus.

L'utilisation d'essence ordinaire sans plomb peut provoquer des bruits métalliques au niveau du moteur et affecter ses performances. L'utilisation à long terme d'essence ordinaire peut endommager le moteur.

Sécurité de conduite

De nombreuses recommandations concernant la sécurité sont fournies tout au long de ce chapitre et dans l'ensemble du manuel.

Sécurité au volant

Mesures importantes concernant la sécurité	40
Informations importantes concernant la tenue de route	42
Equipements de sécurité du véhicule	43
Liste de contrôle de sécurité	44

Ceintures de sécurité

Informations générales sur les ceintures de sécurité	45
Bouclage d'une ceinture de sécurité	50
Inspection des ceintures de sécurité	55
Points d'ancrage	56

Airbags

Composants des airbags	57
Types d'airbags	59
Airbags avant (SRS)	59
Airbags latéraux	70
Airbags latéraux rideaux	73
Témoins du système d'airbag	75
Entretien des airbags	77

Sécurité des enfants

Protection des passagers enfants	78
Sécurité des bébés et des petits enfants	81
Sécurité des enfants de grande taille	100

Danger des gaz d'échappement

Monoxyde de carbone	103
---------------------------	-----

Étiquettes de sécurité

Emplacements des étiquettes	104
-----------------------------------	-----

Les pages suivantes décrivent dans le détail les équipements de sécurité du véhicule et la manière de les utiliser correctement. Les mesures de sécurité ci-dessous comptent parmi les plus importantes.

Mesures importantes concernant la sécurité

■ Toujours porter sa ceinture de sécurité

La ceinture de sécurité assure la meilleure protection dans tous les types de collisions. Les airbags sont conçus pour compléter l'action des ceintures de sécurité, et non pour s'y substituer. Aussi, même si le véhicule est équipé d'airbags, le conducteur et les passagers doivent toujours attacher leur ceinture de sécurité et la porter convenablement.

■ Attacher tous les enfants

Jusqu'à 12 ans révolus, les enfants doivent être assis et correctement retenus sur un siège arrière du véhicule, et non à l'avant. Les bébés et les petits enfants doivent être correctement maintenus dans un dispositif de retenue pour enfant. Les enfants de plus grande taille doivent être assis sur un siège rehausseur et retenus au moyen d'une ceinture de sécurité ventrale/thoracique, et ce, jusqu'à ce qu'ils puissent utiliser correctement la ceinture sans siège rehausseur.

■ Etre conscient des dangers des airbags

Les airbags peuvent sauver une vie, mais ils peuvent également causer des blessures graves, voire mortelles, aux occupants trop rapprochés ou incorrectement retenus. Les bébés, les jeunes enfants et les adultes de petite taille sont les plus exposés. Veiller à observer l'ensemble des consignes et des avertissements fournis dans le présent manuel.

■ Ne pas conduire après avoir bu

L'alcool et la conduite ne font pas bon ménage. Un seul verre peut affecter la capacité du conducteur à gérer les imprévus de la route et les réflexes se dégradent proportionnellement au nombre de verres consommés. Ne pas conduire après avoir bu et ne pas laisser des amis conduire lorsqu'ils ont bu.

☒ Mesures importantes concernant la sécurité

L'utilisation pendant la conduite d'un téléphone portable autre que de type mains libres est interdite dans certains pays.

■ Prêter une attention particulière à la sécurité de conduite

En téléphonant avec un mobile ou en se livrant à d'autres activités qui détournent l'attention de la route, des autres véhicules et des piétons, le conducteur s'expose à un accident. Garder à l'esprit que la situation de conduite peut changer rapidement ; le conducteur seul décide s'il peut détourner une partie de son attention de la conduite.

■ Maîtriser sa vitesse

La plupart des blessures et des décès de la route sont dus à une vitesse excessive. En général, plus la vitesse est élevée, plus les risques sont importants ; une vitesse réduite n'exclut néanmoins pas les blessures graves. Ne jamais rouler plus vite que ne le permettent les conditions de la route ce, quelle que soit la limite de vitesse indiquée.

■ Maintenir son véhicule en bon état

Une crevaison ou une panne mécanique peut s'avérer très dangereuse. Afin de limiter la possibilité de tels problèmes, vérifier fréquemment la pression de gonflage et l'état des pneus, et effectuer toutes les opérations d'entretien périodiques prévues.

■ Ne pas laisser d'enfants sans surveillance dans le véhicule

Les enfants, animaux et personnes en situation d'assistance laissés sans surveillance dans le véhicule peuvent être blessés s'ils actionnent une ou plusieurs commandes du véhicule. Ils peuvent également entraîner le déplacement du véhicule, ce qui peut se traduire par une collision dans laquelle ils et/ou d'autres personnes peuvent être blessés, voire tués. En outre, en fonction de la température ambiante, la température de l'habitacle peut atteindre des niveaux extrêmes, ce qui peut entraîner des blessures, voire la mort. Même si le système de commande de la climatisation est activé, ne jamais les laisser dans le véhicule sans surveillance, car la climatisation peut se couper à tout moment.

Informations importantes concernant la tenue de route

La garde au sol de ce véhicule est plus importante que celle d'un véhicule de tourisme destiné uniquement à la conduite sur route. Une garde au sol plus élevée présente de nombreux avantages pour la conduite hors route. Elle permet de circuler sur des bosses, des obstacles et un terrain irrégulier. Elle offre également une bonne visibilité, permettant d'anticiper les problèmes à l'avance.

Toutefois, ces avantages ont un coût. Le véhicule étant surélevé et la garde au sol plus importante, le centre de gravité est également plus élevé, ce qui rend le véhicule plus susceptible de se retourner en cas de virages abrupts. Les véhicules utilitaires connaissent un taux de retournement largement supérieur à celui d'autres types de véhicules. Lors d'une collision impliquant un retournement, un passager sans ceinture de sécurité est plus susceptible de perdre la vie qu'un passager ayant bouclé sa ceinture. Le conducteur doit toujours veiller à boucler sa ceinture de sécurité ; il en va de même pour les passagers.

► Informations importantes concernant la tenue de route

Pour obtenir des informations sur la manière de limiter le risque de retournement, lire :

- **Directives de conduite pour véhicule utilitaire** P. 434
- **Consignes hors route** P. 429

L'utilisation incorrecte du véhicule peut entraîner une collision ou un retournement.

Dans de nombreux pays, la loi interdit la conduite tout-terrain, par exemple la conduite dans les forêts, faire de la piste, etc. Vérifier les lois et réglementations locales avant de commencer toute activité de conduite tout-terrain.

Equipements de sécurité du véhicule

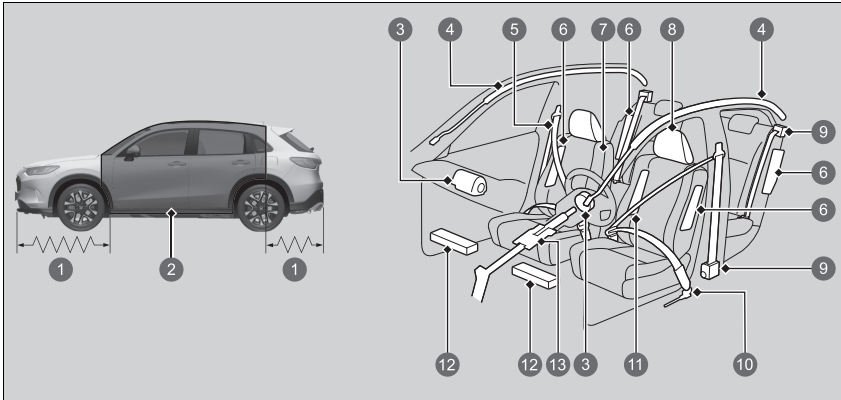

- ❶ Zones d'absorption des chocs
- ❷ Cage de sécurité
- ❸ Airbags avant
- ❹ Airbags latéraux rideaux
- ❺ Ceintures de sécurité
- ❻ Airbags latéraux
- ❼ Sièges et dossiers
- ❽ Appuie-têtes
- ❾ Prétensionneurs automatiques de ceinture de sécurité
- ❿ Prétensionneurs de ceinture de sécurité sous-abdominale
- ⓫ Airbag central
- ⓬ Airbags de genoux
- ⓭ Colonne de direction télescopique

La liste de contrôle suivante donne des indications sur la manière de favoriser activement sa protection et celle de ses passagers.

❧ Equipements de sécurité du véhicule

Ce véhicule comporte de nombreux équipements qui, combinés, sont prévus pour protéger le conducteur et ses passagers en cas de collision.

Certains équipements ne requièrent aucune intervention du conducteur. C'est le cas de la robuste ossature en acier qui forme une cage de sécurité autour de l'habitacle, des zones d'absorption de choc avant et arrière, de la colonne de direction télescopique et des tensionneurs qui tendent les ceintures de sécurité extérieures avant et arrière en cas d'impact.

Pour bénéficier pleinement de ces équipements de sécurité, le conducteur et les passagers doivent néanmoins conserver une posture assise correcte et toujours boucler leur ceinture de sécurité. Certains équipements de sécurité peuvent aggraver les blessures s'ils ne sont pas correctement utilisés.

Liste de contrôle de sécurité

Pour votre propre sécurité et celle de vos passagers, veiller à vérifier systématiquement les points suivants avant de prendre la route.

- Régler le siège du conducteur dans une position convenable pour la conduite. Veiller à ce que les sièges avant soient reculés au maximum tout en conservant une bonne maîtrise du véhicule. Une assise trop rapprochée d'un airbag avant risque de causer des blessures graves, voire mortelles, en cas d'impact.
➤ **Sièges** P. 264
- Régler correctement la position des appuie-têtes. Pour une utilisation optimale des appuie-têtes, le centre de la tête de l'occupant doit reposer au centre de l'appuie-tête. Les personnes de très grande taille doivent régler leur appuie-tête en position haute maximum.
➤ **Réglage de la position des appuie-têtes avant** P. 271
- Toujours boucler et porter convenablement sa ceinture de sécurité. S'assurer également que l'ensemble des passagers est correctement attaché.
➤ **Bouclage d'une ceinture de sécurité** P. 50
- Pour la protection des enfants, utiliser des ceintures de sécurité ou des dispositifs de retenue pour enfant adaptés à l'âge, à la taille et au poids de l'enfant.
➤ **Sécurité des enfants** P. 78

► Liste de contrôle de sécurité

Si le message d'ouverture de porte et/ou de hayon apparaît sur l'interface d'information du conducteur, une porte et/ou le hayon ne sont pas complètement fermés. Fermer toutes les portes et le hayon fermement jusqu'à ce que le message disparaisse.

➤ **Messages d'avertissement et d'information de l'interface d'information du conducteur** P. 127

Modèles avec compteur de type A.

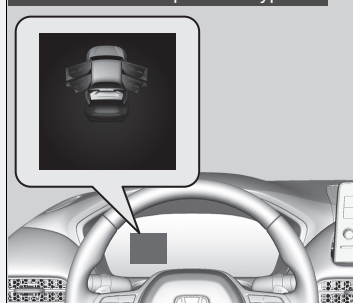

Modèles avec compteur de type B.



Informations générales sur les ceintures de sécurité

La ceinture de sécurité est le moyen le plus efficace de protection des passagers car elle les maintient en place dans le véhicule ce qui leur permet de profiter des nombreux autres équipements de sécurité intégrés. Elle permet également d'éviter que les occupants ne soient projetés contre les parois de l'habitacle ou contre d'autres passagers, ou qu'ils ne soient éjectés hors du véhicule. Lorsqu'elles sont portées correctement, les ceintures de sécurité permettent en outre de maintenir le conducteur et les passagers dans une position optimale afin d'être protégés parfaitement par les airbags en cas d'impact.

Par ailleurs, les ceintures de sécurité assurent une protection dans presque tous les types de collisions, notamment :

- impacts frontaux
- impacts latéraux
- impacts arrière
- retournements

Informations générales sur les ceintures de sécurité

ATTENTION

Le port inadéquat d'une ceinture de sécurité augmente les risques de blessures graves ou mortelles en cas d'impact, même si le véhicule est équipé d'airbags.

Veiller à boucler et à porter convenablement la ceinture de sécurité, et à ce que les passagers en fassent de même.

ATTENTION : les ceintures de sécurité sont conçues pour reposer sur le squelette du corps, et doivent être portées bas sur le devant du bassin ou le bassin, la poitrine et les épaules, selon le cas ; il faut éviter de porter la sangle abdominale sur le ventre.

ATTENTION : les ceintures de sécurité doivent être plaquées contre le corps aussi fermement que possible, tout en restant d'un port confortable, pour qu'elles offrent le niveau de protection pour lequel elles ont été conçues. Une ceinture de sécurité mal tendue offre une protection nettement réduite à l'occupant concerné.

ATTENTION : les ceintures de sécurité ne doivent pas être portées avec les sangles vrillées.

ATTENTION : chaque ceinture ne doit être portée que par un seul occupant ; il est dangereux de passer la ceinture devant un enfant assis sur les genoux d'un occupant.

■ Ceinture de sécurité ventrale/thoracique

Chacune des cinq positions d'assise est dotée d'une ceinture de sécurité ventrale/thoracique avec enrouleur à blocage par inertie. Pendant la conduite normale, l'enrouleur vous offre une liberté de mouvement sur le siège tout en maintenant la ceinture tendue. En cas de collision ou de freinage brusque, l'enrouleur bloque la ceinture de manière à retenir le corps de l'occupant.

La ceinture de sécurité doit être correctement attachée lorsqu'un dispositif de retenue pour enfant face à la route est utilisé.

➤ **Sécurité des enfants** P. 78

■ Comment bien utiliser les ceintures de sécurité

Respecter les instructions ci-dessous pour une bonne utilisation des ceintures :

- Les occupants doivent être assis bien droits, bien adossés à leur siège et rester dans cette position pendant toute la durée du déplacement. Les passagers qui ne se tiennent pas droits ou qui se penchent vers l'avant ou le côté compromettent l'efficacité des ceintures et risquent d'être plus grièvement blessés en cas de collision.
- Ne jamais faire passer la partie thoracique d'une ceinture de sécurité ventrale/thoracique sous le bras ou derrière le dos. Cela peut entraîner des blessures très graves lors d'une collision.
- Deux personnes ne doivent jamais utiliser une même ceinture de sécurité. Elles risqueraient d'être très grièvement blessées en cas d'accident.
- Ne pas placer d'accessoires sur les ceintures de sécurité. Des dispositifs destinés à améliorer le confort de l'occupant ou à repositionner la sangle thoracique d'une ceinture de sécurité peuvent réduire la capacité de protection de la ceinture et augmenter les risques de blessures graves en cas d'accident.

➤ Informations générales sur les ceintures de sécurité

Si la ceinture de sécurité est tirée trop rapidement, elle se verrouille en place. Dans ce cas, rétracter légèrement la ceinture, puis tirer lentement sur celle-ci.

Naturellement, les ceintures de sécurité ne peuvent pas protéger complètement dans tous les accidents. Mais dans la plupart des cas, elles réduisent les risques de blessures graves.

Dans la majorité des pays, il est nécessaire de porter les ceintures de sécurité. Prendre le temps de se familiariser avec les exigences légales des pays dans lesquels le véhicule sera utilisé.

Rappel de ceinture de sécurité

Modèles avec compteur de type A.

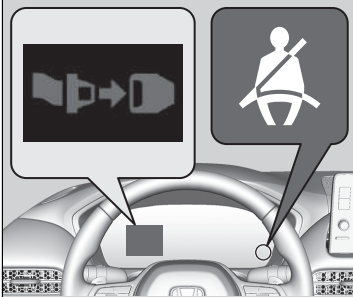

Modèles avec compteur de type B.

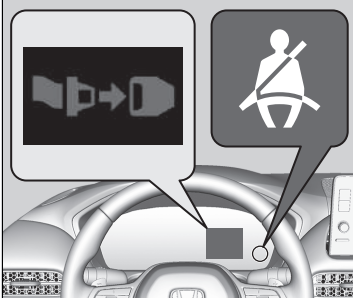

■ Sièges avant

Le système de ceintures de sécurité intègre un témoin sur le tableau de bord pour rappeler au conducteur et/ou au passager avant de boucler leur ceinture de sécurité.

Si le mode d'alimentation est sur ACTIVE alors qu'une ceinture de sécurité n'est pas attachée, le témoin s'allume.

Le signal sonore retentit périodiquement et le témoin clignote si vous commencez à rouler sans avoir attaché une ceinture de sécurité.

⊞ Rappel de ceinture de sécurité

Le témoin s'allume également si le passager avant ne boucle pas sa ceinture de sécurité au cours des six secondes suivant l'activation du mode d'alimentation.

Si personne n'occupe le siège du passager avant, le témoin ne s'allume pas et le signal sonore ne retentit pas.

Si le témoin s'allume ou si un signal sonore retentit alors que personne n'est assis dans le siège passager avant. Vérifier si :

- Il n'y a aucun poids sur le siège du passager avant.
- La ceinture de sécurité du conducteur est attachée.

Si le témoin ne s'allume pas lorsque le passager est assis et n'est pas attaché, il est possible que quelque chose perturbe le capteur de détection d'occupation. Vérifier si :

- Un coussin est posé sur le siège.
- Le passager avant n'est pas assis correctement.

S'il ne s'agit d'aucune de ces conditions, faire vérifier le véhicule par un concessionnaire.

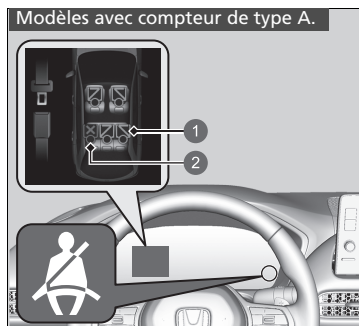

- 1 Attachée
- 2 Détachée

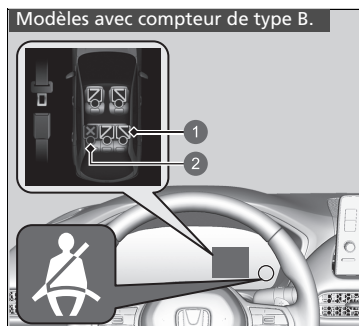

- 1 Attachée
- 2 Détachée

■ Sièges arrière

Votre véhicule surveille l'utilisation des ceintures de sécurité arrière. L'interface d'information du conducteur informe le conducteur si l'une des ceintures de siège arrière n'est pas utilisée alors que le siège est occupé.

L'affichage apparaît lorsque :

- Les ceintures de sécurité des passagers arrière ne sont pas attachées lorsque le mode d'alimentation est activé.
- Une porte arrière est ouverte puis fermée.
- Un passager arrière a attaché ou détaché sa ceinture de sécurité.

Le témoin de rappel de ceinture de sécurité clignote et le signal sonore retentit si un passager arrière détache sa ceinture de sécurité pendant la conduite.

■ Prétensionneurs automatiques de ceinture de sécurité

Les sièges avant et les sièges arrière extérieurs sont équipés de prétensionneurs automatiques de ceinture de sécurité en vue de renforcer la sécurité.

Les prétensionneurs tendent automatiquement les ceintures de sécurité des sièges avant et des sièges arrière extérieurs en cas de collision frontale modérée à sévère, parfois même lorsque l'impact n'est pas assez violent pour déclencher le déploiement des airbags avant ou des airbags de genoux avant.

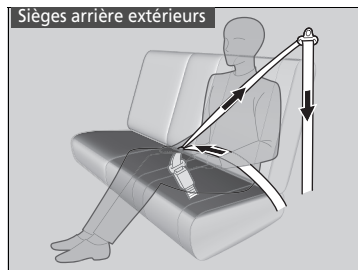
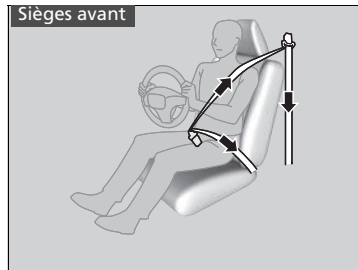

►► Prétensionneurs automatiques de ceinture de sécurité

Les prétensionneurs automatiques de ceinture de sécurité ne peuvent servir qu'à une seule occasion.

Si un prétensionneur est activé, le témoin SRS s'allume. Demander à un réparateur agréé de remplacer le prétensionneur et d'effectuer une inspection complète du système de ceinture de sécurité, car la protection risque d'être insuffisante en cas d'impact ultérieur.

Lors d'un impact latéral modéré à sévère, les prétensionneurs s'activent également des deux côtés du véhicule.

Bouclage d'une ceinture de sécurité

Une fois le siège avant réglé à la position requise, et après s'être assis bien droit et bien calé contre le siège (voir les illustrations pour adopter la bonne posture au volant) :

► **Sièges** P. 264



1. Dérouler doucement la ceinture de sécurité.

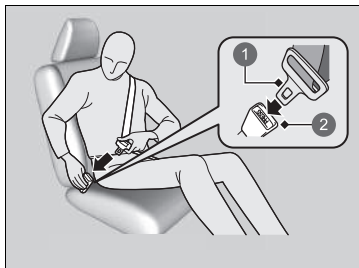

2. Introduire la languette de verrouillage dans la boucle, puis tirer légèrement sur la ceinture pour s'assurer qu'elle est correctement verrouillée.

► S'assurer que la ceinture n'est pas vrillée ou coincée quelque part.

1 Languette de verrouillage

2 Fermoir

►► Bouclage d'une ceinture de sécurité

Personne ne doit jamais s'asseoir sur un siège dont la ceinture de sécurité est inopérante ou semble défectueuse. L'utilisation d'une ceinture de sécurité qui ne fonctionne pas correctement risque de ne pas protéger l'occupant en cas d'impact. Faire contrôler aussitôt que possible la ceinture par un réparateur agréé.

Ne jamais introduire de corps étrangers dans la boucle ou le mécanisme d'enrouleur.

Si la ceinture de sécurité est bloquée en position complètement rétractée, tirer sur la ceinture de sécurité thoracique d'un coup ferme, puis la repousser vers l'intérieur. Ensuite, la tirer doucement hors de l'enrouleur et l'attacher. S'il est impossible de libérer la ceinture de sécurité de la position complètement rétractée, ne laisser personne s'asseoir sur le siège, et amener le véhicule chez un concessionnaire pour le faire réparer.

► **Informations générales sur les ceintures de sécurité** P. 45

► **Inspection des ceintures de sécurité** P. 55



3. Faire passer la sangle sous-abdominale de la ceinture aussi bas que possible sur les hanches (voir illustration), puis tirer la sangle thoracique pour tendre la sangle sous-abdominale. Ceci fera supporter le choc aux os robustes du bassin et réduira ainsi les risques de lésions internes en cas de collision.
4. Si nécessaire, tirer à nouveau la sangle vers le haut pour la tendre, puis s'assurer qu'elle passe au milieu de la poitrine et par-dessus l'épaule. Ceci répartit les forces de l'impact sur les os les plus solides du buste en cas de collision.

■ Réglage de l'ancrage supérieur

Les sièges avant sont munis d'ancrages supérieurs réglables adaptables aux passagers de grande ou de petite taille.

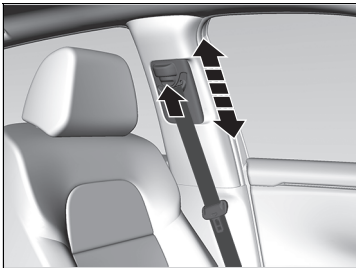

1. Soulever ou abaisser l'ancrage tout en maintenant le bouton d'ouverture enfoncé.
2. Régler l'ancrage supérieur de manière à ce que la sangle passe au milieu de la poitrine et par-dessus l'épaule.

⊞ Bouclage d'une ceinture de sécurité

⚠ ATTENTION

Un positionnement incorrect des ceintures de sécurité fait courir un risque de blessures graves ou mortelles en cas d'accident.

S'assurer que toutes les ceintures de sécurité sont correctement positionnées avant de prendre la route.

Pour déverrouiller la ceinture, appuyer sur le bouton rouge **PRESS**, puis guider la sangle à la main jusqu'à enroulement complet.
En quittant le véhicule, s'assurer que la ceinture est rangée correctement afin qu'elle ne soit pas pincée à la fermeture de la porte.

⊞ Réglage de l'ancrage supérieur

Après chaque réglage, vérifier que l'ancrage supérieur est verrouillé en place.

La hauteur de l'ancrage supérieur présente quatre paliers de réglage. Si la ceinture de sécurité passe sur le cou, abaisser la hauteur de l'ancrage par paliers successifs.

■ Ceinture de sécurité avec ancrage amovible

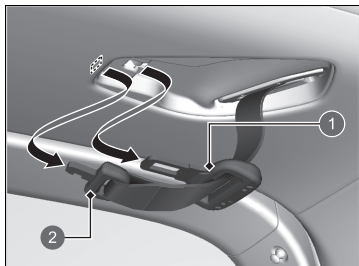

- 1 Languette de verrouillage
- 2 Petite languette de verrouillage

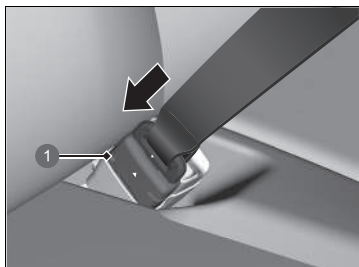

- 1 Fermoir de l'ancrage

1. Retirer la petite languette de verrouillage et la languette de verrouillage de la ceinture de sécurité des fentes de fixation situées dans le pavillon.

2. Aligner les repères triangulaires de la petite languette de verrouillage et du fermoir de l'ancrage. S'assurer que la ceinture n'est pas vrillée. Fixer la ceinture au fermoir de l'ancrage.

▣ Ceinture de sécurité avec ancrage amovible

⚠ ATTENTION

Utiliser la ceinture de sécurité avec l'ancrage amovible débouclé augmente les risques de blessures graves, voire mortelles en cas de collision.

Avant d'utiliser une ceinture de sécurité, s'assurer que l'ancrage amovible est correctement bouclé.

Pour déboucler l'ancrage amovible, insérer la languette de verrouillage dans la fente du côté du fermoir de l'ancrage.

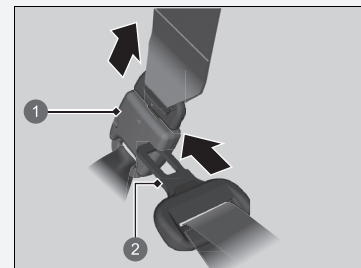

- 1 Fermoir de l'ancrage
- 2 Languette de verrouillage

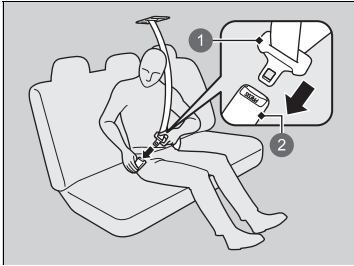

- ① Languette de verrouillage
- ② Fermoir

3. Engager la languette de verrouillage dans la boucle. Serrer convenablement la ceinture de sécurité de la même façon que la ceinture de sécurité ventrale/thoracique.

■ Conseils pour les femmes enceintes

Considérer une solution alternative :

Lorsqu'une femme enceinte se trouve à bord du véhicule en tant que conducteur ou que passager, la meilleure manière de se protéger elle-même et son futur enfant est de toujours porter une ceinture de sécurité. Lors du positionnement de la ceinture de sécurité, placer la sangle thoracique sur la poitrine, en évitant l'abdomen, et faire passer la ceinture de sécurité sous-abdominale aussi bas que possible sur les hanches. (Voir l'illustration).



» Conseils pour les femmes enceintes

A chaque visite médicale, une femme enceinte doit demander à son médecin si elle est apte à conduire.

Pour limiter les risques de blessures d'une femme enceinte et de son futur enfant en cas de déploiement d'un airbag avant :

- Lorsqu'une femme enceinte conduit, elle doit s'asseoir bien droit et reculer son siège au maximum dans une position depuis laquelle elle peut néanmoins parfaitement accéder aux commandes.
- Lorsqu'elle se trouve à bord en tant que passager avant, elle doit reculer son siège au maximum.

Inspection des ceintures de sécurité

Vérifier régulièrement l'état des ceintures de sécurité comme suit :

- Tirer complètement chaque sangle, et vérifier si elle n'est pas effilochée, coupée, brûlée, ou usée.
- Contrôler que les languettes de verrouillage fonctionnent en douceur et que les sangles se rétractent facilement.
 - Si une ceinture de sécurité ne se rétracte pas facilement, le nettoyage de la ceinture peut corriger le problème. N'utiliser que du détergent doux et de l'eau tiède. Ne pas utiliser d'agents de blanchiment ou solvants de nettoyage. S'assurer que la ceinture de sécurité est complètement sèche avant de la rétracter.

Une ceinture en mauvais état ou ne fonctionnant pas correctement n'offrira pas une protection adéquate et doit être remplacée dès que possible.

Toute ceinture de sécurité portée lors d'un accident risque de ne plus offrir une protection suffisante en cas d'impact ultérieur. Faire contrôler les ceintures par un réparateur agréé après toute collision.

Inspection des ceintures de sécurité

⚠ ATTENTION

Négliger de contrôler ou d'assurer l'entretien des ceintures de sécurité peut avoir pour conséquence des blessures graves, voire mortelles, si elles ne fonctionnent pas correctement au moment requis.

Contrôler régulièrement les ceintures de sécurité et les faire réparer le plus vite possible si nécessaire.

ATTENTION : l'utilisateur ne doit entreprendre aucune modification ou n'effectuer aucun ajout qui pourrait empêcher les dispositifs de réglage de la ceinture de fonctionner pour éliminer le mou, ou empêcher la ceinture de sécurité d'être réglée pour éliminer le mou.

ATTENTION : il est primordial de remplacer la ceinture de sécurité complète alors qu'elle était portée dans une collision grave même si elle ne présente pas de dommage évident.

ATTENTION : faire attention d'éviter toute contamination de la sangle avec des produits de lustrage, huiles et autres produits chimiques, et plus particulièrement de l'électrolyte de batterie. Le nettoyage peut s'effectuer en toute sécurité en utilisant de l'eau et un détergent doux. La ceinture doit être remplacée si la sangle est élimée, contaminée ou détériorée.

Points d'ancrage

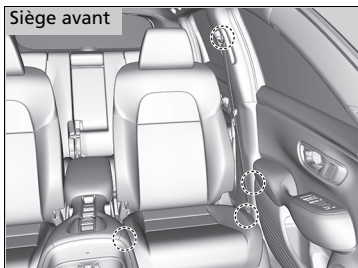

Lors du remplacement des ceintures de sécurité, utiliser les points d'ancrage représentés sur les figures.

Chaque siège avant est doté d'une ceinture de sécurité sous-abdominale/thoracique.

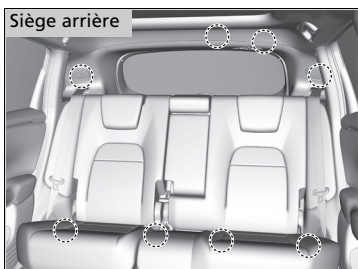

Les sièges arrière comportent trois ceintures de sécurité sous-abdominales/thoraciques.

Composants des airbags

Les airbags avant, de genoux côté conducteur, de genoux côté passager avant, latéraux, centraux avant et latéraux rideaux sont déployés en fonction de l'orientation et de la gravité de l'impact. Le système d'airbags inclut :

- Deux airbags avant SRS (Supplemental Restraint System - Système de retenue supplémentaire). L'airbag du conducteur se trouve au centre du volant ; celui du passager avant se trouve dans le tableau de bord. Ils portent tous deux l'indication **SRS AIRBAG**.
- Deux airbags de genoux. L'airbag de genoux côté conducteur est rangé sous la colonne de direction ; l'airbag de genoux côté passager avant est rangé sous la boîte à gants. Ils portent tous deux l'indication **SRS AIRBAG**.
- Quatre airbags latéraux. Un pour le conducteur, un pour le passager avant et deux pour les sièges arrière extérieurs. Les airbags avant sont rangés dans les bords extérieurs des dossiers de siège et les airbags arrière sont rangés à côté des sièges arrière extérieurs. Tous sont marqués **SIDE AIRBAG**.
- Deux airbags rideaux latéraux, un pour chaque côté du véhicule. Les airbags se trouvent dans le pavillon, au-dessus des vitres latérales. Les montants avant et arrière portent la mention **SIDE CURTAIN AIRBAG**.
- Un airbag central. L'airbag est rangé au centre du dossier de siège conducteur. Il est marqué **CENTER AIRBAG**.
- Une unité de commande électronique qui, lorsque le mode d'alimentation est ACTIVE, surveille en permanence les informations sur les différents capteurs d'impact, les capteurs de ceinture de sécurité et de siège, les déclencheurs d'airbag, les prétensionneurs de ceinture de sécurité, et d'autres informations sur le véhicule. L'unité peut enregistrer ces informations au cours d'une collision.
- Prétensionneurs automatiques de ceinture de sécurité pour les sièges avant et les sièges arrière extérieurs.
- Capteurs d'impact qui détectent une collision frontale ou latérale modérée à grave.
- Un témoin situé près de l'éclairage de lecture avant indique au conducteur si l'airbag de siège passager avant a été désactivé.
- Témoin sur le tableau de bord donnant l'alerte en cas d'anomalie potentielle du système d'airbags ou des prétensionneurs de ceinture de sécurité.
- Capteurs de pression qui détectent un impact latéral modéré à grave.

■ Informations importantes sur les airbags

Les airbags sont des dispositifs dangereux. Pour être utiles, les coussins doivent se gonfler avec une force extrême. Toutefois, si les airbags peuvent sauver des vies, ils peuvent également causer des brûlures, hématomes, et autres blessures légères, pouvant parfois être mortelles si les occupants sont mal attachés ou mal assis.

Que faut-il faire ? Toujours porter convenablement sa ceinture de sécurité et être assis bien droit, aussi loin que possible du volant tout en conservant une bonne maîtrise du véhicule. Le passager avant doit reculer au maximum son siège par rapport au tableau de bord.

Se rappeler, toutefois, qu'aucun système de sécurité n'est en mesure d'éviter complètement les blessures ou les décès résultant d'un accident grave, et ce, malgré le port des ceintures de sécurité et le déploiement des airbags.

Ne pas placer d'objets durs ou pointus entre le corps et l'airbag avant. Le fait de porter sur soi des objets durs ou pointus, ou de conduire avec une pipe ou tout autre objet pointu dans la bouche, peut entraîner des blessures en cas de déploiement de l'airbag avant.

N'attachez pas et ne placez pas d'objets sur les caches des airbags avant, de genoux côté conducteur ou de genoux côté passager avant. Des objets déposés sur les caches identifiés **SRS AIRBAG** pourraient gêner le bon fonctionnement des airbags ou être projetés dans l'habitacle et blesser un occupant en cas de déclenchement des airbags.

▣ Informations importantes sur les airbags

Ne jamais tenter de désactiver les airbags. Ensemble, les airbags et les ceintures de sécurité offrent la meilleure protection.

Lors de la conduite, éviter de placer les mains et les bras sur la trajectoire de l'airbag avant en les gardant sur le volant. Ne pas croiser les bras sur le cache d'airbag.

Types d'airbags

Le véhicule est équipé de cinq types d'airbags :

- **Airbags avant** : airbags situés devant les sièges conducteur et passager avant.
- **Airbags de genoux** : airbags situés sous la colonne de direction et sous la boîte à gants.
- **Airbag central** : airbag situé au centre du dossier du siège conducteur.
- **Airbags latéraux** : airbags situés dans les dossiers extérieurs des sièges conducteur et passager avant et à côté des sièges arrière extérieurs.
- **Airbags rideaux latéraux** : airbags situés au-dessus des vitres latérales.

Les différents types d'airbags sont détaillés ci-après.

Airbags avant (SRS)

Les airbags SRS avant se déploient pour protéger la tête et la poitrine du conducteur et/ou du passager avant en cas de collision frontale grave ou modérée.

SRS (Supplemental Restraint System - Système de retenue supplémentaire) indique que les airbags sont conçus pour compléter l'action des ceintures de sécurité, et non pour s'y substituer. Les ceintures de sécurité constituent le système de retenue principal des passagers.

■ Emplacements des logements

Les airbags avant se trouvent au centre du volant pour le conducteur, et dans le tableau de bord pour le passager avant. Ils portent tous deux l'indication **SRS AIRBAG**.

☒ Types d'airbags

Les airbags sont susceptibles de se déployer dès que le mode d'alimentation est ACTIVE.

Après le déploiement d'un airbag en cas d'accident, une petite quantité de fumée est visible. Il s'agit du processus de combustion du gonfleur, elle n'est pas nocive. Les personnes souffrant de problèmes respiratoires peuvent rencontrer un inconfort temporaire. Dans un tel cas, sortir du véhicule dès que les conditions de sécurité le permettent.

■ Fonctionnement

Les airbags avant sont conçus pour se déployer en cas de collision frontale modérée à sévère. Lors d'une décélération soudaine du véhicule, les capteurs transmettent des informations au module de commande qui commande le déploiement d'un ou des deux airbags avant.

On entend par collision frontale une collision de face ou légèrement de côté entre deux véhicules, ou la collision d'un véhicule avec un objet stationnaire, par exemple un mur en béton.

■ Comment fonctionnent les airbags avant

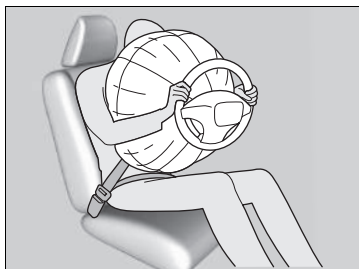

Alors que la ceinture de sécurité permet de maintenir le torse, les airbags avant offrent une protection complémentaire au niveau de la tête et de la poitrine.

Les airbags avant se dégonflent immédiatement pour ne pas entraver la visibilité du conducteur ou sa capacité à manœuvrer le volant ou à effectuer d'autres commandes.

La durée totale de déploiement et dégonflement est d'une rapidité telle que la plupart des occupants ne se rendent compte que les airbags se sont déployés qu'en les voyant devant eux.

■ Cas où les airbags avant ne doivent pas se déployer

Impacts frontaux mineurs : les airbags avant sont conçus pour compléter les ceintures de sécurité et contribuer à épargner des vies, et non pour éviter des égratignures, ou même des fractures risquant de découler d'un impact frontal dont la gravité est inférieure à un seuil modéré.

Impacts latéraux : les airbags avant offrent une protection en cas de décélération soudaine entraînant la projection du conducteur ou du passager avant vers l'avant du véhicule. Les airbags latéraux et les airbags latéraux rideaux sont spécialement conçus pour limiter la gravité des blessures encourues en cas d'impact latéral modéré à grave susceptible de projeter le conducteur ou le passager avant vers le côté du véhicule.

Impacts arrière : les appuie-têtes et les ceintures de sécurité assurent la meilleure protection en cas d'impact arrière. Les airbags avant ne peuvent fournir aucune protection particulière et ne sont pas conçus pour se déployer en cas de collision de ce type.

Retournements : les ceintures de sécurité et les airbags latéraux rideaux offrent la meilleure protection possible lors d'un retournement. Les airbags avant ne pouvant fournir qu'une protection négligeable, voire nulle, ils ne sont pas conçus pour se déployer en cas de retournement.

■ Cas où les airbags avant se déploient avec peu ou pas de dommage apparent

Comme le système d'airbags détecte les décélération soudaines, un choc important au niveau du châssis ou de la suspension du véhicule pourrait entraîner le déploiement d'un ou plusieurs airbags. C'est le cas par exemple lors d'un choc contre un trottoir, sur le bord d'un trou ou sur un quelconque objet fixe placé bas, entraînant la décélération soudaine du châssis du véhicule. L'impact provenant de dessous le véhicule, le dommage peut ne pas être immédiatement apparent.

■ Cas où les airbags avant ne se déploient pas, bien que les dommages extérieurs paraissent graves

Etant donné que certaines pièces de carrosserie déformables absorbent l'énergie d'impact, la gravité des dommages apparents ne fait pas forcément état du bon fonctionnement des airbags. En fait, certaines collisions peuvent entraîner des dommages graves sans toutefois que les airbags se déploient, car ces derniers n'auraient pas été nécessaires ou n'auraient offert aucune protection particulière même s'ils s'étaient déployés.

■ Système de désactivation de l'airbag avant passager

Si un dispositif de retenue pour enfant dos à la route doit impérativement être installé sur le siège passager avant, désactiver manuellement le système d'airbag avant côté passager, à l'aide de la clé intégrée.

■ Commutateur ON/OFF d'airbag avant côté passager

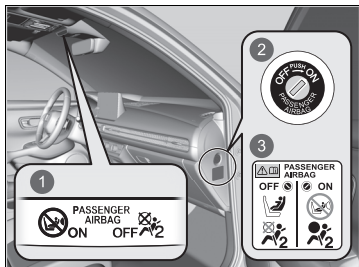

- 1 Témoin **ON/OFF** de l'airbag avant côté passager
- 2 Commutateur **ON/OFF**
- 3 Etiquette d'avertissement du système

Lorsque le commutateur **ON/OFF** de l'airbag avant côté passager est en position :

OFF : l'airbag avant côté passager est désactivé.

L'airbag avant côté passager ne se déploie pas lors d'une collision frontale qui provoque le déploiement de l'airbag avant côté conducteur.

Le témoin de l'airbag avant côté passager reste allumé au titre de rappel.

ON : l'airbag avant côté passager est activé. Le témoin de l'airbag avant côté passager s'allume et reste allumé pendant environ 60 secondes.

►► Système de désactivation de l'airbag avant passager

⚠ ATTENTION

Le système d'airbag avant côté passager doit être désactivé, si l'on ne peut éviter d'installer un dispositif de retenue pour enfant dos à la route sur le siège passager avant.

En cas de déploiement de l'airbag passager avant, celui-ci pourrait heurter le dispositif de retenue pour enfant dos à la route avec une force suffisante pour provoquer des blessures graves, voire mortelles au bébé.

⚠ ATTENTION

Veiller à réactiver le système d'airbag avant côté passager lorsqu'aucun dispositif de retenue pour enfant dos à la route n'est installé sur le siège passager avant.

Laisser le système d'airbag avant côté passager désactivé pourrait entraîner des blessures graves, voire mortelles, lors d'une collision.

■ Pour désactiver le système d'airbag avant côté passager

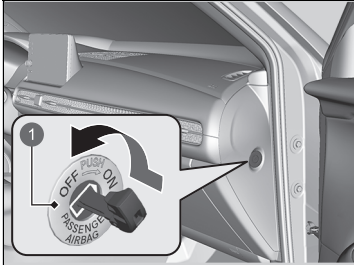

- 1 Commutateur **ON/OFF** de l'airbag avant côté passager

1. Serrer le frein de stationnement et mettre le mode d'alimentation sur CONTACT COUPE.
2. Ouvrir la porte passager avant.
3. Insérer la clé intégrée dans le commutateur **ON/OFF** de l'airbag avant côté passager.
 - Le commutateur est situé sur le panneau latéral du tableau de bord côté passager.
4. Tourner la clé intégrée en position **OFF**, puis la retirer du commutateur.

■ Témoin de désactivation de l'airbag avant côté passager

Si le système d'airbag avant côté passager est activé, le témoin s'éteint au bout de quelques secondes lorsque vous mettez le mode d'alimentation sur ACTIVE.

Lorsque le système d'airbag avant côté passager est désactivé, le témoin reste allumé ou s'éteint momentanément, puis se rallume.

►► Pour désactiver le système d'airbag avant côté passager

REMARQUE

- Utiliser la clé intégrée du véhicule pour actionner le commutateur **ON/OFF** de l'airbag avant côté passager. En cas d'utilisation d'une clé différente, le commutateur pourrait être endommagé, ou le système d'airbag avant côté passager pourrait ne pas fonctionner correctement.
- Ne pas fermer la porte ou appuyer trop fortement sur la clé intégrée lorsqu'elle se trouve dans le commutateur **ON/OFF** de l'airbag avant côté passager. Le commutateur ou la clé pourrait être endommagé.

Il est fortement déconseillé d'installer un dispositif de retenue pour enfant dos à la route sur le siège passager avant.

► Protection des bébés P. 81

Il relève de votre responsabilité de mettre le système d'airbag avant côté passager en position **OFF** pour installer un dispositif de retenue pour enfant dos à la route sur le siège passager avant.

Lorsqu'aucun dispositif de retenue pour enfant dos à la route n'est installé sur le siège passager avant, réactiver le système d'airbag.

■ Etiquette du système de désactivation d'airbag avant côté passager

L'étiquette est située sur le panneau latéral du tableau de bord côté passager avant.



- ❶ Bébé dans un dispositif de retenue pour enfant dos à la route : peut être placé à l'avant si cela est inévitable
- ❷ Ne peut pas être assis à l'avant
- ❸ L'airbag avant côté passager est : activé
- ❹ Désactivé

Airbags de genoux

Les airbags SRS de genoux se déclenchent lors de collisions frontales modérées à graves pour aider à maintenir le conducteur et/ou le passager avant dans la position appropriée ainsi qu'à optimiser la protection fournie par les autres dispositifs de sécurité du véhicule.

La mention **SRS** (Système de Retenue Supplémentaire) indique que les airbags sont conçus pour compléter l'action des ceintures de sécurité, et non pour s'y substituer. Les ceintures de sécurité constituent le système de retenue principal des passagers.

Emplacements des logements

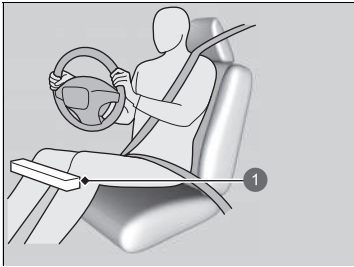

① Emplacement de l'airbag de genoux côté conducteur

Les airbags de genoux du conducteur et du passager avant se trouvent sous la colonne de direction et sous la boîte à gants, respectivement.

Ils portent tous deux l'indication **SRS AIRBAG**.

Airbags de genoux

Ne pas placer d'accessoires sur ou à proximité d'un airbag de genoux car ils peuvent interférer avec le bon fonctionnement de l'airbag, voire blesser quelqu'un en cas de déploiement de l'airbag.

Le conducteur et le passager avant ne doivent pas placer d'objets sous le siège ou derrière leurs pieds. Les objets peuvent interférer avec le déploiement des airbags en cas de collision frontale modérée à grave et peuvent entraîner une protection insuffisante.

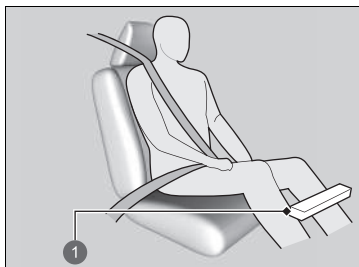

1 Emplacement de l'airbag de genoux côté passager

■ Fonctionnement

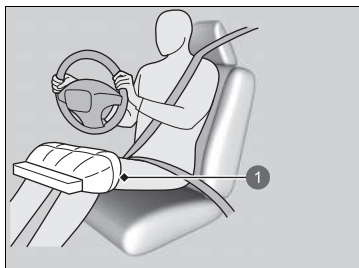

1 Déploiement de l'airbag de genoux côté conducteur

Les airbags de genoux côté conducteur et côté passager avant se déploient en même temps que les airbags du conducteur et du passager avant, respectivement.

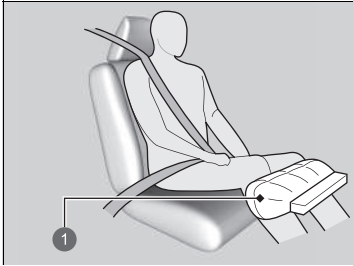

- 1 Déploiement de l'airbag de genoux côté passager

■ Cas où les airbags de genoux se déploient avec peu ou pas de dommage apparent

Comme le système d'airbags détecte les décélérations soudaines, un choc important au niveau du châssis ou de la suspension du véhicule pourrait entraîner le déploiement d'un ou plusieurs airbags.

C'est le cas, par exemple, lors d'un choc contre un trottoir, sur le bord d'un trou ou sur un quelconque objet fixe placé bas, entraînant la décélération soudaine du châssis du véhicule. L'impact provenant de dessous le véhicule, le dommage peut ne pas être immédiatement apparent.

■ Cas où les airbags de genoux ne se déploient pas, bien que les dommages extérieurs paraissent graves

Etant donné que certaines pièces de carrosserie déformables absorbent l'énergie d'impact, la gravité des dommages apparents ne fait pas forcément état du bon fonctionnement des airbags. En fait, certaines collisions peuvent entraîner des dommages graves sans toutefois que les airbags se déploient, car ces derniers n'auraient pas été nécessaires ou n'auraient offert aucune protection particulière même s'ils s'étaient déployés.

Airbag central

L'airbag central est conçu pour protéger la tête du conducteur et du passager avant en cas d'impact latéral modéré à grave.

■ Emplacement du logement

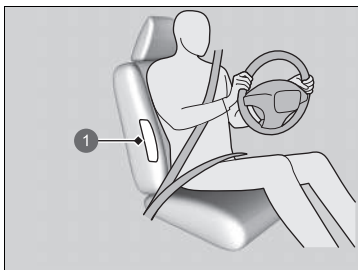

1 Emplacement de l'airbag central

L'airbag central se trouve au centre du dossier de siège conducteur.

Il est marqué **CENTER AIRBAG**.

■ Fonctionnement

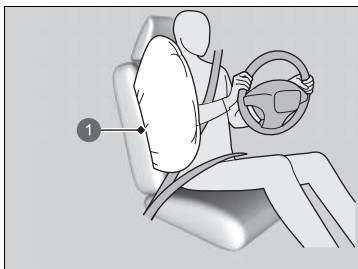

1 Airbag central

► Airbag central

Veiller à ce que le conducteur et tout passager avant soient toujours assis bien droits. Le fait d'être penché dans la trajectoire de l'airbag central peut empêcher l'airbag de se déployer correctement et augmente le risque de blessures graves.

Ne pas placer d'accessoires sur ou à proximité de l'airbag central. Ils risquent d'entraver le bon fonctionnement de l'airbag, ou de blesser une personne en cas de déploiement.

Ne pas ouvrir le couvercle du compartiment de console pendant la conduite.

Ne pas couvrir ou remplacer la housse du dossier de siège conducteur sans consulter un concessionnaire.

Le fait de couvrir ou de remplacer les housses de dossier de siège conducteur de façon inappropriée pourrait empêcher l'airbag central de se déployer correctement en cas d'impact latéral.

■ Cas où un airbag central se déploie avec peu ou pas de dommage apparent

Puisque ce système d'airbag détecte les accélérations soudaines, un choc important sur le flanc du véhicule peut entraîner le déploiement de l'airbag central. Il se peut que les dommages apparents soient très légers, voire inexistants. Toutefois, le choc détecté par les capteurs d'impact latéraux était suffisamment grave pour que l'airbag se déploie.

■ Cas où un airbag central ne se déploie pas, bien que les dommages extérieurs paraissent importants

Il arrive parfois que l'airbag central ne se déploie pas lors d'un impact, entraînant de graves dommages apparents. C'est le cas par exemple lorsque le point d'impact se situe tout à l'avant ou à l'arrière du véhicule, ou lorsque les pièces de carrosserie déformables du véhicule ont absorbé en grande partie l'énergie du choc. Dans ces deux situations, l'airbag central n'aurait pas été nécessaire ou n'aurait offert aucune protection particulière même déployé.

Airbags latéraux

Les airbags latéraux sont prévus pour protéger le torse et le bassin du conducteur, du passager avant ou des occupants des sièges arrière extérieurs en cas d'impact latéral modéré à grave.

■ Emplacements des logements

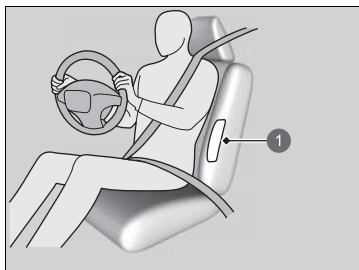

1 Emplacement de l'airbag latéral



1 Emplacement de l'airbag latéral

Les airbags latéraux sont logés dans le bord extérieur des dossiers de siège conducteur et passager ainsi qu'à côté des sièges arrière extérieurs.

Chacun d'eux porte l'inscription **SIDE AIRBAG**.

✎ Airbags latéraux

Ne pas placer d'accessoires sur ou à proximité des airbags latéraux. Ils risquent d'entraver le bon fonctionnement des airbags, ou de blesser une personne en cas de déploiement.

Fonctionnement

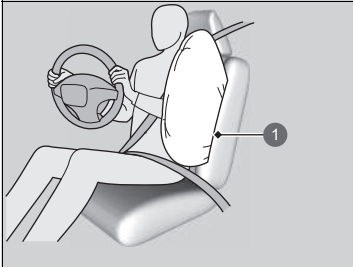

1 Airbag latéral déployé

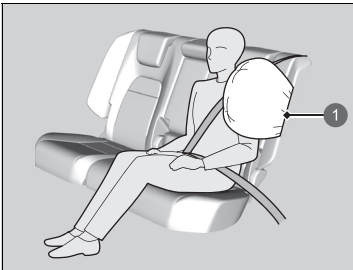

1 Airbag latéral déployé

Lorsque les capteurs détectent un impact latéral modéré à sévère, le module de commande envoie un signal pour déployer instantanément l'airbag latéral du côté où s'est produit l'impact.

Airbags latéraux

Ne pas couvrir ou remplacer les housses de dossiers de sièges sans consulter un concessionnaire agréé.

Le fait de couvrir ou de remplacer incorrectement les housses de dossiers de sièges pourrait empêcher les airbags latéraux de se déployer correctement lors d'un impact latéral.

Ne pas permettre au passager de se pencher sur le côté avec la tête sur la trajectoire de déploiement de l'airbag latéral. L'airbag latéral qui se déploie peut heurter avec force l'occupant et le blesser sérieusement.

Le déploiement de l'airbag latéral est commandé par un capteur de pression à l'intérieur de chaque porte avant. Des dommages ou des modifications à l'intérieur ou à l'extérieur des portes peuvent avoir un impact négatif sur le déploiement des airbags latéraux. Contacter un concessionnaire agréé avant de changer ou de réparer une porte avant.

■ **Cas où un airbag latéral se déploie avec peu ou pas de dommage apparent**

Comme ce système d'airbag détecte les accélérations soudaines, un choc important sur le flanc du véhicule peut entraîner le déploiement d'un airbag latéral. Il se peut que les dommages apparents soient très légers, voire inexistantes. Toutefois, le choc détecté par les capteurs d'impact latéraux était suffisamment grave pour que l'airbag se déploie.

■ **Cas où un airbag latéral ne se déploie pas, bien que les dommages extérieurs paraissent graves**

Il arrive parfois qu'un airbag latéral ne se déploie pas lors d'un impact entraînant de graves dommages apparents. C'est le cas par exemple lorsque le point d'impact se situe tout à l'avant ou à l'arrière du véhicule, ou lorsque les pièces de carrosserie déformables du véhicule ont absorbé en grande partie l'énergie du choc. Dans ces deux situations, l'airbag latéral n'aurait pas été nécessaire ou n'aurait offert aucune protection particulière même s'il s'était déployé.

Airbags latéraux rideaux

Les airbags latéraux rideaux sont prévus pour protéger la tête du conducteur et des passagers assis aux places extérieures en cas d'impact latéral modéré à grave.

■ Emplacements des logements

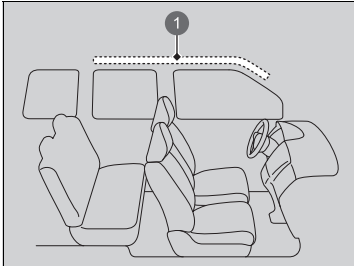

1 Emplacement de l'airbag latéral rideau

Les airbags rideaux latéraux sont situés dans le pavillon au-dessus des vitres latérales, de chaque côté du véhicule.

▣ Airbags latéraux rideaux

Les airbags rideaux latéraux offrent une protection optimale lorsque l'occupant porte convenablement sa ceinture de sécurité et est assis bien droit et bien adossé sur le siège.

Ne pas attacher d'objets sur les vitres latérales ou les montants de toit car ils pourraient gêner le bon fonctionnement des airbags rideaux latéraux.

Ne pas accrocher de porte-manteau ou d'objets durs sur le crochet à vêtements. Il y aurait un risque de blessure en cas de déploiement de l'airbag latéral rideau.

■ Fonctionnement

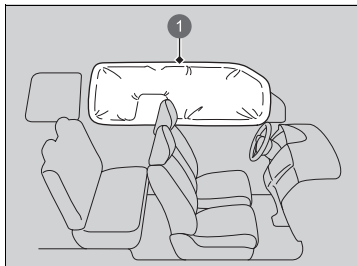

L'airbag rideau latéral est conçu pour se déployer en cas d'impact latéral modéré à sévère.

① Airbag rideau latéral déployé

■ Cas où les airbags rideaux latéraux se déploient lors d'une collision frontale

Un ou les deux airbags rideaux latéraux peuvent également se déployer en cas de collision frontale en diagonale modérée à sévère.

Témoins du système d'airbag

En cas d'anomalie au niveau du système d'airbag, le témoin SRS s'allume et un message s'affiche sur l'interface d'information du conducteur.

■ Témoin du système de retenue supplémentaire (SRS)

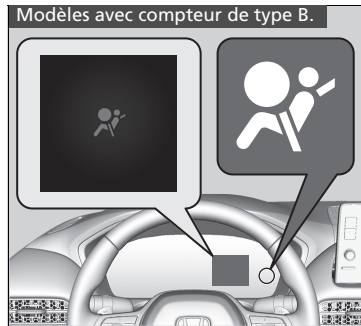
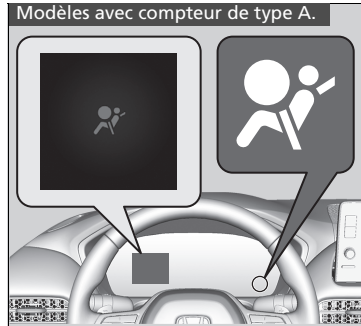

■ Lorsque le mode d'alimentation est ACTIVE

Le témoin s'allume pendant quelques secondes, puis s'éteint. Cela signifie que le système fonctionne correctement.

Si le témoin s'allume à tout autre moment, ou ne s'allume pas du tout, faire contrôler le véhicule par un concessionnaire dès que possible. Si cela n'est pas fait, il est probable que les airbags et les tendeurs de ceinture de sécurité ne puissent pas fonctionner correctement au moment requis.

▶▶ Témoin du système de retenue supplémentaire (SRS)

⚠ ATTENTION

Ne pas prendre en compte les avertissements du témoin SRS peut entraîner des blessures graves, voire mortelles, en cas de mauvais fonctionnement des systèmes d'airbags ou des prétensionneurs.

En cas d'anomalie potentielle signalée par le témoin SRS, faire contrôler au plus vite le véhicule par un réparateur agréé.

⚠ ATTENTION

Retirer immédiatement le dispositif de retenue pour enfant dos à la route du siège passager avant si le témoin SRS s'allume. Même si l'airbag avant côté du passager a été désactivé, ne pas ignorer le témoin des airbags.

Le système de retenue présente peut-être un défaut qui pourrait causer le déploiement de l'airbag avant côté passager et causer des blessures ou la mort.

■ Témoin de désactivation d'airbag avant côté passager



■ Lorsque le témoin de désactivation d'airbag avant passager s'allume

Le témoin est allumé lorsque l'airbag avant passager est désactivé.

Lorsqu'aucun dispositif de retenue pour enfant dos à la route n'est installé sur le siège passager avant, il est nécessaire de réactiver manuellement le système d'airbag. Le témoin doit s'éteindre.

Entretien des airbags

Il n'est pas nécessaire et vous n'avez pas besoin d'effectuer d'entretien ou de remplacer personnellement des composants du système d'airbags. Toutefois, faire contrôler le véhicule par un réparateur agréé dans les cas suivants :

■ Lorsque des airbags se sont déployés

En cas de déploiement d'un airbag, le module de commande et d'autres composants connexes doivent être remplacés. De même, lorsqu'un prétensionneur automatique de ceinture de sécurité a été activé, il doit être remplacé.

■ Lorsque le véhicule a subi un impact modéré à sévère

Même si les airbags ne se sont pas déployés, faire contrôler ce qui suit par un réparateur agréé : les prétensionneurs de ceinture de sécurité pour les sièges avant et les sièges arrière extérieurs, et chaque ceinture de sécurité bouclée au moment de l'accident.

⚠ Entretien des airbags

La dépose des composants des airbags du véhicule est interdite.

En cas de dysfonctionnement ou de coupure d'alimentation ou après le déclenchement de l'airbag/déclenchement du prétensionneur de ceinture de sécurité, faire appel à du personnel qualifié.

Il est déconseillé d'utiliser des composants récupérés du système d'airbags, y compris l'airbag, les prétensionneurs, les capteurs, et le module de commande.

Protection des passagers enfants

Chaque année, de nombreux enfants sont blessés ou tués dans des accidents de voiture, car ils n'ont pas été attachés ou correctement retenus. Les accidents de voiture constituent la première cause de mortalité chez les enfants jusqu'à 12 ans inclus.

Lorsque des bébés et des enfants sont transportés dans un véhicule, ils doivent être correctement retenus pour réduire le nombre de blessés ou de tués.

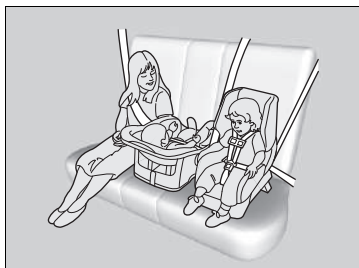

Les enfants doivent être convenablement retenus sur un siège arrière du véhicule. Ils sont mieux protégés parce que :

- Le déploiement d'un airbag avant pourrait blesser ou tuer un enfant assis sur le siège avant.
- Un enfant assis sur le siège avant risque davantage de gêner le conducteur en cas de manœuvre d'urgence.
- Les statistiques indiquent que les enfants de tous âges et de toutes tailles sont mieux protégés lorsqu'ils sont maintenus sur un siège arrière.

Protection des passagers enfants

Pare-soleil passager avant

⚠ ATTENTION



NE JAMAIS installer de dispositif de retenue pour enfant dos à la route sur un siège protégé par un AIRBAG ACTIF situé devant lui, sous peine de provoquer des **BLESSURES GRAVES, VOIRE MORTELLES**, à l'ENFANT.

⚠ ATTENTION

Les enfants qui ne sont pas maintenus ou qui le sont incorrectement risquent d'être grièvement ou mortellement blessés en cas d'accident.

Un enfant trop petit pour porter une ceinture de sécurité doit être correctement maintenu dans un dispositif de retenue pour enfant homologué. Un enfant de plus grande taille doit être correctement maintenu par une ceinture de sécurité et, si nécessaire, placé dans un siège rehausseur.

- Ne jamais tenir un enfant sur les genoux, car il serait impossible de le protéger en cas de collision.
- Ne jamais faire passer une ceinture de sécurité sur soi-même et un enfant. En cas d'accident, la ceinture pourrait s'enfoncer profondément dans le corps de l'enfant et le blesser grièvement ou mortellement.
- Ne jamais laisser deux enfants utiliser la même ceinture de sécurité. Ils risqueraient tous deux d'être très grièvement blessés en cas d'accident.
- Tout enfant trop petit pour porter une ceinture de sécurité doit être correctement attaché par un dispositif de retenue pour enfant homologué, correctement fixé au véhicule par la ceinture de sécurité ou par le système d'ancrage du dispositif.

► Protection des passagers enfants

Dans de nombreux pays, la réglementation demande que tous les enfants de moins de 12 ans et ceux d'une taille inférieure à 150 cm soient assis et correctement retenus à l'arrière.

Dans de nombreux pays, il est demandé d'utiliser un dispositif de retenue pour enfant approprié et homologué pour le transport d'un enfant sur n'importe quel siège passager. Vérifier la réglementation locale en vigueur.

Nous recommandons l'utilisation d'un dispositif de retenue pour enfant conforme au règlement ONU n° 44 ou n° 129, ou aux réglementations des pays concernés.

► **Sélection d'un dispositif de retenue pour enfant** P. 84

- Ne jamais permettre aux enfants de jouer avec les portes, les vitres ou les réglages de siège.
- Ne pas laisser un enfant seul dans le véhicule sans surveillance, en particulier par temps chaud. L'habitacle du véhicule peut rapidement atteindre des températures extrêmes et mettre sa vie en danger. L'enfant pourrait en outre activer des commandes du véhicule et le mettre en mouvement.

► Protection des passagers enfants

ATTENTION : utiliser le bouton de verrouillage des vitres électriques pour empêcher les enfants d'ouvrir les vitres. Cette fonction empêche les enfants de jouer avec les vitres, ce qui pourrait les exposer à des dangers ou distraire le conducteur.

🔒 Ouverture/fermeture des vitres électriques
P. 227

ATTENTION : toujours conserver la clé de contact sur soi lorsque le véhicule est laissé seul ou avec des occupants à bord.

Afin de vous rappeler le danger de l'airbag avant côté passager pour la sécurité des enfants, une étiquette d'avertissement est apposée sur le pare-soleil passager latéral.

Lire et respecter les instructions indiquées sur cette étiquette.

🔒 Etiquettes de sécurité P. 104

Sécurité des bébés et des petits enfants

■ Protection des bébés

Un nourrisson doit être convenablement maintenu dans un dispositif de retenue pour enfant dos à la route jusqu'à ce qu'il ait atteint la limite de poids ou de taille spécifiée par le fabricant du dispositif de retenue pour enfant.



■ Mise en place d'un dispositif de retenue pour enfant dos à la route

Le dispositif de retenue pour enfant doit être positionné et fixé sur l'un des sièges arrière.

- Nous vous recommandons vivement d'installer le dispositif de retenue pour enfant directement derrière le siège passager avant, d'avancer le siège passager avant autant que nécessaire, et de le laisser inoccupé.
- S'assurer qu'il n'y a aucun contact entre le dispositif de retenue pour enfant et le siège situé devant lui.

Il est aussi possible de se procurer un dispositif de retenue pour enfant dos à la route de plus petite taille.

☒ Protection des bébés

⚠ ATTENTION

Placer un dispositif de retenue pour enfant dos à la route sur le siège avant du véhicule fait courir un risque de blessures graves ou mortelles en cas de déploiement de l'airbag avant passager.

Toujours placer un dispositif de retenue pour enfant dos à la route sur un siège arrière, jamais à l'avant.

Lorsqu'un dispositif de retenue pour enfant dos à la route est correctement installé, il peut empêcher le conducteur ou un passager avant de reculer son siège au maximum ou de verrouiller son dossier de siège dans la position désirée.

►► Protection des bébés

De nombreux experts recommandent l'utilisation d'un dispositif de retenue pour enfant dos à la route jusqu'à l'âge de deux ans si la taille et le poids de l'enfant sont adaptés à ce type de dispositif.

Ne jamais installer face à la route un dispositif de retenue pour enfant conçu pour être installé dos à la route.

Toujours lire attentivement le mode d'emploi du dispositif de retenue pour enfant avant sa mise en place.

S'il se déploie, l'airbag avant côté passager pourra heurter avec une force considérable le dispositif de retenue pour enfant dos à la route, ce qui peut le déloger et blesser gravement l'enfant.

S'il est absolument inévitable d'installer un dispositif de retenue pour enfant dos à la route sur le siège passager avant, le système d'airbag avant côté passager doit être désactivé manuellement.

► **Système de désactivation de l'airbag avant passager** P. 62

■ Protection des petits enfants

Si un enfant dépasse les limites de poids et de taille prescrites pour un dispositif de retenue pour enfant dos à la route, l'enfant doit être convenablement et fermement maintenu dans un dispositif de retenue pour enfant face à la route jusqu'à ce qu'il dépasse les limites de poids et de taille prescrites pour ce dernier.



■ Mise en place d'un dispositif de retenue pour enfant face à la route

Il est fortement recommandé de placer un dispositif de retenue pour enfant face à la route sur l'un des sièges arrière et non à l'avant.

Placer un dispositif de retenue pour enfant face à la route sur le siège avant peut s'avérer dangereux. La place la plus sûre pour un enfant est sur l'un des sièges arrière.

► Protection des petits enfants

⚠ ATTENTION

Placer un dispositif de retenue pour enfant face à la route sur le siège avant du véhicule fait courir un risque de blessures graves ou mortelles en cas de déploiement de l'airbag avant.

S'il n'y a pas d'autre choix que de placer un dispositif de retenue pour enfant face à la route sur le siège avant, reculer au maximum le siège du véhicule et attacher convenablement l'enfant.

Se tenir informé de la législation et des réglementations sur l'utilisation des dispositifs de retenue pour enfant dans votre zone de conduite et respecter les consignes du fabricant du dispositif.

■ Sélection d'un dispositif de retenue pour enfant

Certains systèmes de retenue enfant sont compatibles avec un ancrage inférieur. Certains présentent un connecteur rigide, d'autres un connecteur souple. Ils sont tous les deux faciles à utiliser. Certains dispositifs de retenue pour enfant existants ou d'occasion ne peuvent être installés qu'en utilisant la ceinture de sécurité. Quel que soit le type choisi, il faut respecter les instructions d'utilisation et d'entretien du fabricant du dispositif de retenue pour enfant, y compris les dates de péremption recommandées, ainsi que les instructions du présent manuel. Une installation correcte est primordiale pour optimiser la sécurité de l'enfant.

Le connecteur type souple peut ne pas être disponible dans votre pays.

Pour les sièges et les véhicules qui ne sont pas équipés de points d'ancrage inférieurs, installer un dispositif de retenue pour enfant à l'aide de la ceinture de sécurité et d'une sangle d'ancrage supérieure afin de bénéficier d'un niveau de sécurité accru. En effet, tous les dispositifs de retenue pour enfant doivent être fixés avec une ceinture de sécurité lorsqu'ils n'utilisent pas le système d'ancrage inférieur. En outre, il est possible que le fabricant du dispositif de retenue pour enfant conseille d'utiliser une ceinture de sécurité pour fixer un dispositif de retenue ISOFIX une fois qu'un enfant atteint un poids spécifié. Lire attentivement les instructions d'installation correcte dans le mode d'emploi du dispositif de retenue pour enfant.

■ Considération importante lors de la sélection d'un dispositif de retenue pour enfant

S'assurer que le dispositif de retenue pour enfant répond aux trois exigences suivantes :

- Le dispositif de retenue pour enfant doit être d'un type et d'une taille adaptés à l'enfant.
- Le dispositif de retenue pour enfant doit être adapté pour l'emplacement d'assise où il sera utilisé.
- Le dispositif de retenue pour enfant est conforme aux critères de sécurité. Nous recommandons l'utilisation d'un dispositif de retenue pour enfant conforme au règlement ONU n° 44 ou n° 129, ou aux réglementations des pays concernés. Rechercher la marque d'homologation sur le dispositif et la déclaration de conformité du fabricant sur le carton.

► Sélection d'un dispositif de retenue pour enfant

L'installation d'un système de retenue pour enfant compatible avec un ancrage inférieur est simple.

Les systèmes de retenue pour enfant compatibles avec un ancrage inférieur ont été développés pour simplifier la procédure d'installation et réduire la possibilité de blessures en cas d'installation incorrecte.

■ Normes régissant les dispositifs de retenue pour enfant

Quand un dispositif de retenue pour enfant (qu'il s'agisse d'un type i-Size/ISOFIX ou d'un système équipé de ceinture de sécurité) est conforme au règlement ONU applicable, il porte une étiquette d'homologation semblable à celle illustrée ci-contre. Avant d'acheter ou d'utiliser un dispositif de retenue pour enfant quel qu'il soit, il faut vérifier l'étiquette d'homologation et s'assurer que ce dispositif est à la fois compatible avec le véhicule et avec l'enfant, et qu'il est conforme aux normes ONU.

► Sélection d'un dispositif de retenue pour enfant

Exemple d'étiquette d'homologation conforme au règlement ONU n° 44

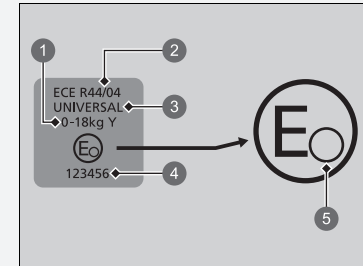

- 1 « Groupe de poids »
- 2 Numéro de réglementation
- 3 Catégorie
- 4 Numéro d'homologation
- 5 Code Pays

► Sélection d'un dispositif de retenue pour enfant

Exemple d'étiquette d'homologation conforme au règlement ONU n° 129

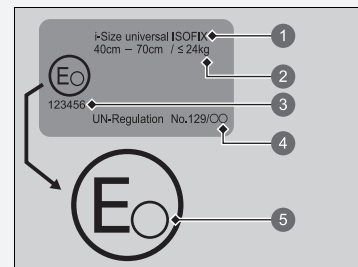

- 1 Catégorie
- 2 Indications de taille et de poids
- 3 Numéro d'homologation
- 4 Numéro de réglementation
- 5 Code Pays

Emplacements pour l'installation du dispositif de retenue pour enfant

Modèle à conduite à gauche

Airbag passager activé



Airbag passager désactivé

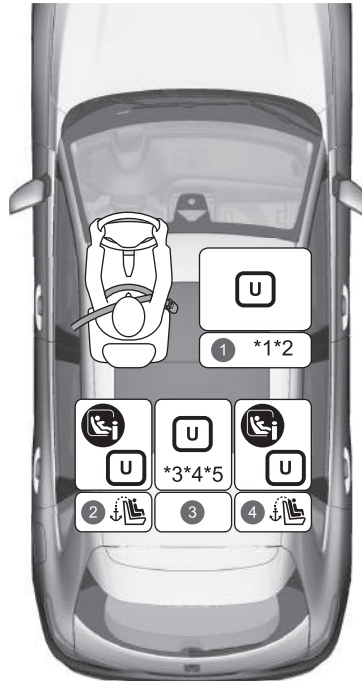

	Adapté aux dispositifs de retenue universels installés avec les ceintures de sécurité du véhicule.
	Adapté aux dispositifs de retenue universels face à la route installés avec les ceintures de sécurité du véhicule.
	Adapté aux dispositifs de retenue pour enfant i-Size et ISOFIX.
	Adapté aux dispositifs de retenue face à la route uniquement.
	Ne jamais utiliser un dispositif de retenue pour enfant dos à la route.
	Position de siège équipée d'ancrages d'attache supérieure.

- *1 : Régler la glissière du siège sur sa position arrière maximale.
- *2 : Pour installer une ceinture de type universel, régler le dossier dans la position de verrouillage la plus avancée.
S'il est impossible de fixer le dispositif de retenue pour enfant orienté vers l'avant de manière stable, régler l'angle du dossier de sorte qu'il soit parallèle à l'arrière du dispositif de retenue pour enfant tout en le maintenant devant l'ancrage supérieur de la ceinture de sécurité.
- *3 : Si le dispositif de retenue pour enfant entre en contact avec l'appuie-tête et ne peut pas être installé de manière stable, relever l'appuie-tête. Retirer l'appuie-tête s'il est amovible. Si le contact peut être évité en relevant l'appuie-tête, il n'est pas nécessaire de le retirer. Merci de noter que l'appuie-tête déposé doit être rangé dans le coffre à bagages pour éviter qu'il ne soit projeté en cas de freinage brusque ou de collision.
De plus, si le dispositif de retenue pour enfant est déposé, remettre l'appuie-tête sur le siège d'origine et veiller à ce qu'il soit verrouillé.
Cependant, en cas d'utilisation du coussin rehausseur uniquement, ne pas déposer l'appuie-tête.
- *4 : La fixation d'un dispositif de retenue pour enfant avec ceinture montée sur le siège arrière central peut rendre la ceinture de sécurité arrière gauche inutilisable.
- *5 : Si vous fixez un siège rehausseur sur le siège central arrière, la ceinture de sécurité du côté gauche ne peut pas être utilisée.
 - Si le dispositif de retenue pour enfant interfère avec l'appuie-tête et ne peut pas être installé de manière stable, soulever ce dernier jusqu'en haut.
 - Les dispositifs de retenue pour enfant avec pieds de support peuvent être installés sur les sièges sur lesquels un dispositif i-Size ne peut pas être installé.

Modèle à conduite à droite

Airbag passager activé

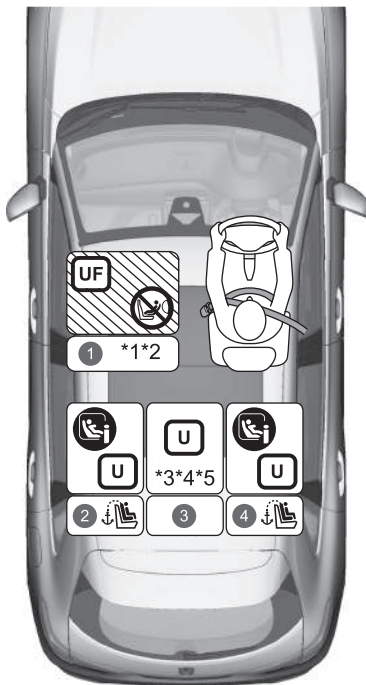

Airbag passager désactivé

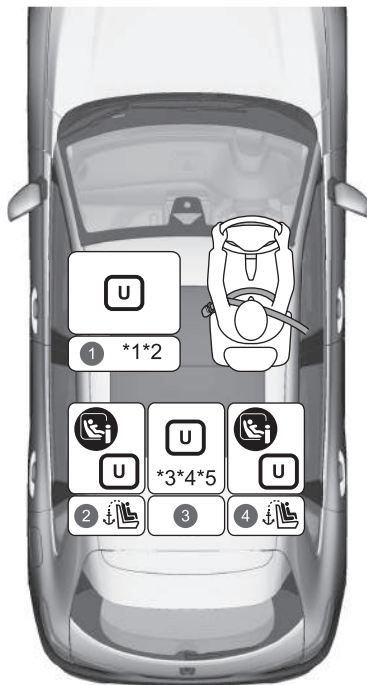

	Adapté aux dispositifs de retenue universels installés avec les ceintures de sécurité du véhicule.
	Adapté aux dispositifs de retenue universels face à la route installés avec les ceintures de sécurité du véhicule.
	Adapté aux dispositifs de retenue pour enfant i-Size et ISOFIX.
	Adapté aux dispositifs de retenue face à la route uniquement.
	Ne jamais utiliser un dispositif de retenue pour enfant dos à la route.
	Position de siège équipée d'ancrages d'attache supérieure.

- *1 : Régler la glissière du siège sur sa position arrière maximale.
- *2 : Pour installer une ceinture de type universel, régler le dossier dans la position de verrouillage la plus avancée.
S'il est impossible de fixer le dispositif de retenue pour enfant orienté vers l'avant de manière stable, régler l'angle du dossier de sorte qu'il soit parallèle à l'arrière du dispositif de retenue pour enfant tout en le maintenant devant l'ancrage supérieur de la ceinture de sécurité.
- *3 : Si le dispositif de retenue pour enfant entre en contact avec l'appuie-tête et ne peut pas être installé de manière stable, relever l'appuie-tête. Retirer l'appuie-tête s'il est amovible. Si le contact peut être évité en relevant l'appuie-tête, il n'est pas nécessaire de le retirer. Merci de noter que l'appuie-tête déposé doit être rangé dans le coffre à bagages pour éviter qu'il ne soit projeté en cas de freinage brusque ou de collision. De plus, si le dispositif de retenue pour enfant est déposé, remettre l'appuie-tête sur le siège d'origine et veiller à ce qu'il soit verrouillé. Cependant, en cas d'utilisation du coussin rehausseur uniquement, ne pas déposer l'appuie-tête.
- *4 : La fixation d'un dispositif de retenue pour enfant avec ceinture montée sur le siège arrière central peut rendre la ceinture de sécurité arrière gauche inutilisable.
- *5 : Si vous fixez un siège rehausseur sur le siège central arrière, la ceinture de sécurité du côté gauche ne peut pas être utilisée.
 - Si le dispositif de retenue pour enfant interfère avec l'appuie-tête et ne peut pas être installé de manière stable, soulever ce dernier jusqu'en haut.
 - Les dispositifs de retenue pour enfant avec pieds de support peuvent être installés sur les sièges sur lesquels un dispositif i-Size ne peut pas être installé.

Tous les modèles

Informations détaillées pour l'installation DRE

	Groupes de tailles Poids Stature		Position d'assise et numéro de position du siège				
			①	②	③	④	
			Passager avant*1		2e rangée		
			Position du commutateur ON/OFF d'airbag passager avant		Gau- che	Centre*3	Droite
ON*7	OFF						
Position de siège adaptée aux dispositifs avec ceinture universels (oui/non)	Groupe 0	Jusqu'à 10 kg	Non	Oui*2	Oui	Oui*4	Oui
	Groupe 0+	Jusqu'à 13 kg					
	Groupe I	9-18 kg	Oui*2	Oui*2	Oui	Oui*4	Oui
	Groupe II	15-25 kg					
	Groupe III	22-36 kg					
Position de siège i-Size (oui/non)	≤ 150 cm		Non	Non	Oui	Non	Oui
Position de siège adaptée au DRE d'origine recommandé*6	Se reporter à la liste de DRE d'origine		Oui	Oui	Oui	Oui	Oui
Position de siège adaptée pour une fixation latérale (L1/L2)	—		Non	Non	Non	Non	Non
Fixation dos à la route adaptée la plus grande possible (R1/R2X/R2/R3)	Groupe 0	Jusqu'à 10 kg	Non	Non	R3	Non	R3
	Groupe 0+	Jusqu'à 13 kg					
	Groupe I	9-18 kg					
Fixation face à la route adaptée la plus grande possible (F2X/F2/F3)	Groupe I	9-18 kg	Non	Non	F3	Non	F3
Fixation avec rehausseur adaptée la plus grande possible (B2/B3)	≤ 150 cm		B3	B3	B3	B3*5	B3

► Emplacements pour l'installation du dispositif de retenue pour enfant

Lors de l'achat d'un dispositif de retenue pour enfant, il faut vérifier la classe de taille ISOFIX ou la fixation pour s'assurer que le siège est compatible avec votre véhicule.

Fixation (CRF)	Description
ISO/L1	Siège enfant latéral gauche (nacelle)
ISO/L2	Siège enfant latéral droit (nacelle)
ISO/R1	Siège enfant dos à la route
ISO/R2X	Dispositif de retenue pour enfant taille réduite dos à la route
ISO/R2	Dispositif de retenue pour enfant taille réduite dos à la route
ISO/R3	Dispositif de retenue pour enfant grande taille dos à la route
ISO/F2X	Dispositif de retenue pour enfant hauteur réduite face à la route
ISO/F2	Dispositif de retenue pour enfant hauteur réduite face à la route
ISO/F3	Dispositif de retenue pour enfant grande hauteur face à la route
ISO/B2	Siège rehausseur orienté vers l'avant de largeur réduite
ISO/B3	Siège rehausseur orienté vers l'avant pleine largeur

- *1 : Régler la glissière du siège sur sa position arrière maximale.
- *2 : Pour installer une ceinture de type universel, régler le dossier dans la position de verrouillage la plus avancée.
S'il est impossible de fixer le dispositif de retenue pour enfant orienté vers l'avant de manière stable, régler l'angle du dossier de sorte qu'il soit parallèle à l'arrière du dispositif de retenue pour enfant tout en le maintenant devant l'ancrage supérieur de la ceinture de sécurité.
- *3 : Si le dispositif de retenue pour enfant entre en contact avec l'appuie-tête et ne peut pas être installé de manière stable, relever l'appuie-tête. Retirer l'appuie-tête s'il est amovible. Si le contact peut être évité en relevant l'appuie-tête, il n'est pas nécessaire de le retirer. Merci de noter que l'appuie-tête déposé doit être rangé dans le coffre à bagages pour éviter qu'il ne soit projeté en cas de freinage brusque ou de collision.
De plus, si le dispositif de retenue pour enfant est déposé, remettre l'appuie-tête sur le siège d'origine et veiller à ce qu'il soit verrouillé.
Cependant, en cas d'utilisation du coussin rehausseur uniquement, ne pas déposer l'appuie-tête.
- *4 : La fixation d'un dispositif de retenue pour enfant avec ceinture montée sur le siège arrière central peut rendre la ceinture de sécurité arrière gauche inutilisable.
- *5 : Si vous fixez un siège rehausseur sur le siège central arrière, la ceinture de sécurité du côté gauche ne peut pas être utilisée.
- *6 : Le dispositif de retenue pour enfant (DRE) est conforme aux recommandations Honda à la date de publication. Il est conseillé de s'adresser à un concessionnaire agréé pour obtenir des informations détaillées et à jour sur nos dispositifs de retenue pour enfant recommandés. D'autres DRE peuvent également être adaptés. Pour connaître les listes des véhicules recommandés, consulter les constructeurs de DRE.
- *7 : Seul un dispositif de retenue pour enfant orienté vers l'avant peut être installé lorsque l'airbag passager avant est actif.
 - Si le dispositif de retenue pour enfant interfère avec l'appuie-tête et ne peut pas être installé de manière stable, soulever ce dernier jusqu'en haut.
 - Les dispositifs de retenue pour enfant avec pieds de support peuvent être installés sur les sièges sur lesquels un dispositif i-Size ne peut pas être installé.

■ Liste de DRE d'origine en Europe

UN R129

Champ d'application	Dispositif de retenue pour enfant	Catégorie
40 cm à 83 cm jusqu'à 13 kg (naissance à 15 mois)	Honda baby Safe	Ceinture universelle
	Honda baby Safe ISOFIX	ISOFIX universel i-Size
76 cm à 105 cm 8 kg à 22 kg (15 mois à 4 ans)	Honda ISOFIX	ISOFIX universel i-Size
100 cm à 150 cm 15 kg à 36 kg (3,5 ans à 12 ans)	Honda KIDFIX	Siège rehausseur i-Size

■ Installation d'un système de retenue pour enfant compatible avec un ancrage inférieur

Il est possible d'accrocher un système de retenue pour enfant compatible avec un ancrage inférieur à l'un ou l'autre des sièges arrière extérieurs. Un dispositif de retenue pour enfant peut être fixé aux points d'ancrage inférieurs par des connecteurs rigides ou souples (voir illustrations).



1 Repères

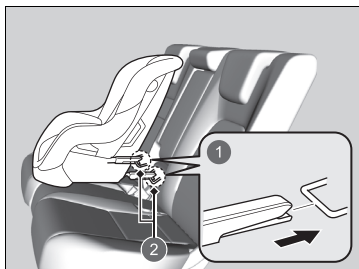

- 1 Type rigide
- 2 Ancrages inférieurs

1. Localiser les points d'ancrage inférieurs sous les repères.

2. Placer le dispositif de retenue pour enfant sur le siège du véhicule et le fixer aux points d'ancrage inférieurs conformément aux instructions fournies avec le dispositif.

► Lors de l'installation du dispositif de retenue pour enfant, vérifier que les points d'ancrage inférieurs ne sont pas obstrués par la ceinture de sécurité ou d'autres objets.

► Installation d'un système de retenue pour enfant compatible avec un ancrage inférieur

⚠ ATTENTION

Ne jamais fixer deux dispositifs de retenue pour enfant au même ancrage. En cas de collision, un ancrage peut ne pas être suffisamment solide pour maintenir deux dispositifs de retenue pour enfant et peut se rompre, entraînant des blessures graves ou la mort.

Certains dispositifs de retenue pour enfant sont dotés de coupelles de guidage en option qui évitent tout endommagement potentiel du garnissage du siège. Suivre les instructions du fabricant lors de l'utilisation des coupelles de guidage et les accrocher aux points d'ancrage inférieurs comme indiqué sur la figure.

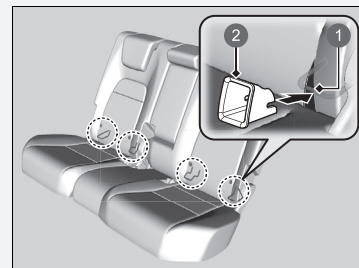

- 1 Ancrage inférieur
- 2 Coupelle de guidage

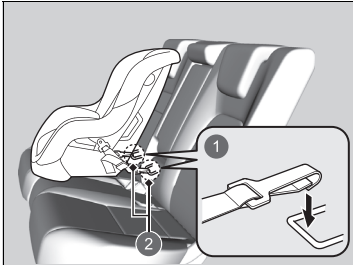

- ① Type souple
- ② Ancrages inférieurs

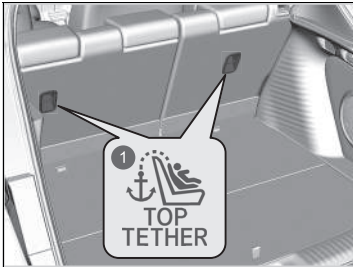

- ① Symbole d'ancrage pour sangle supérieure

► Installation d'un système de retenue pour enfant compatible avec un ancrage inférieur

ATTENTION : lors de la fixation d'un dispositif de retenue pour enfant, ne jamais utiliser de crochet qui ne présente pas de symbole d'ancrage pour sangle supérieure.

Pour la sécurité de l'enfant, lors de l'utilisation d'un dispositif de retenue pour enfant fixé au système d'ancrage inférieur, vérifier que le dispositif est fixé correctement au véhicule. Un dispositif de retenue pour enfant qui n'est pas correctement fixé ne pourrait pas correctement protéger un enfant lors d'une collision et pourrait blesser l'enfant ou d'autres occupants du véhicule.

Le connecteur type souple peut ne pas être disponible dans votre pays.

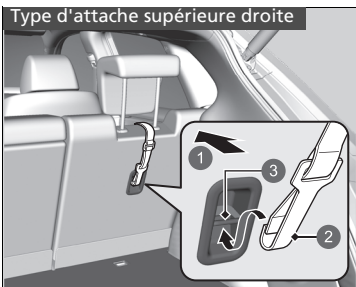

- 1 Avant du véhicule
- 2 Crochet de sangle d'ancrage
- 3 Ancre

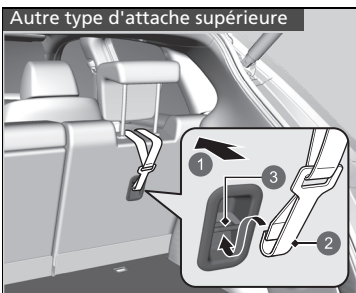

- 1 Avant du véhicule
- 2 Crochet de sangle d'ancrage
- 3 Ancre

Dispositif de retenue pour enfant à sangle d'ancrage

3. Relever l'appui-tête au maximum.
 - Déposer le cache du compartiment à bagages.

☒ Cache du compartiment à bagages

P. 284

4. Faire passer la sangle d'ancrage entre les pieds de l'appui-tête.
S'assurer que la sangle n'est pas vrillée.
5. Fixer le crochet de sangle d'ancrage au point d'ancrage.
6. Serrer la sangle d'ancrage comme indiqué dans les consignes du fabricant du dispositif de retenue pour enfant.
7. S'assurer que le dispositif de retenue pour enfant est fermement maintenu en le faisant basculer d'avant en arrière et d'un côté à l'autre ; il ne doit présenter que peu de jeu.

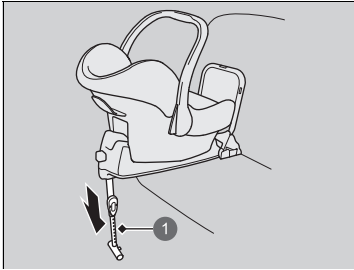

1 Patte de support

Dispositif de retenue pour enfant à patte de support

3. Agrandir la patte de support jusqu'à ce qu'elle touche le sol, comme indiqué par le fabricant du dispositif de retenue pour enfant.
 - Confirmer que la section du plancher sur laquelle repose la patte de support est de niveau. Si la section n'est pas de niveau, la patte de support ne peut fournir le support approprié.
 - S'assurer qu'il n'y a aucun contact entre le dispositif de retenue pour enfant et le siège situé devant lui.

■ Installation d'un dispositif de retenue pour enfant avec une ceinture de sécurité ventrale/thoracique

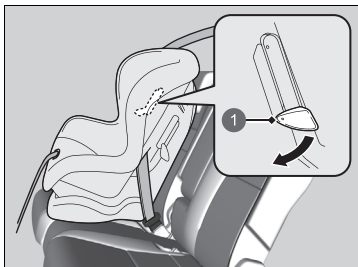

1 Languelette

1. Placer le dispositif de retenue pour enfant sur le siège du véhicule.
2. Faire passer la ceinture de sécurité dans le dispositif de retenue pour enfant conformément aux instructions du fabricant et engager la languette de verrouillage dans la boucle.
 - Engager la languette à fond jusqu'à ce qu'elle soit verrouillée.
3. Abaisser la languette. Faire passer la sangle thoracique de la ceinture dans la fente sur le côté de l'appuie-tête.
4. Saisir la sangle thoracique près de la boucle et la tirer pour éliminer tout le mou de la sangle.
 - Simultanément, appuyer sur le dispositif de retenue pour enfant pour l'enfoncer dans le coussin du siège.
5. Positionner correctement la ceinture et remonter la languette. S'assurer que la sangle n'est pas vrillée.
 - Lorsque la languette est remontée, tirer sur la partie supérieure de la sangle pour en éliminer le mou.

▣ Installation d'un dispositif de retenue pour enfant avec une ceinture de sécurité ventrale/thoracique

Un dispositif de retenue pour enfant qui n'est pas correctement fixé ne pourrait pas correctement protéger un enfant lors d'une collision et pourrait blesser l'enfant ou d'autres occupants du véhicule.

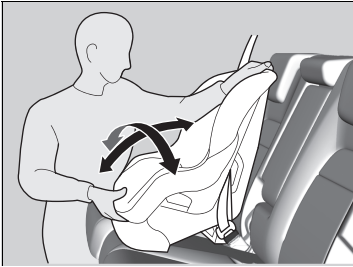

6. S'assurer que le dispositif de retenue pour enfant est fermement maintenu en le faisant basculer d'avant en arrière et d'un côté à l'autre ; il ne doit présenter que peu de jeu.
7. Vérifier que toute ceinture de sécurité inutilisée à portée de main d'un enfant est bouclée.

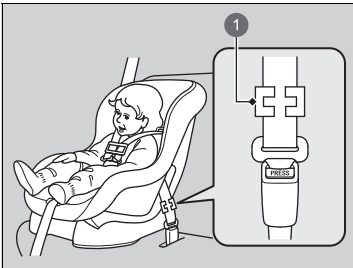

1 Pince

Sauf modèles destinés à l'Europe

Si le dispositif de retenue pour enfant ne comporte pas de mécanisme permettant de maintenir la ceinture, fixer une pince sur la ceinture de sécurité.

A l'issue des étapes 1 et 2, tirer sur la sangle thoracique de la ceinture de sécurité et s'assurer qu'il n'y a pas de mou au niveau de la sangle sous-abdominale.

3. Pincer fermement la ceinture au niveau de la languette de verrouillage. Pincer les deux parties de la sangle de manière qu'elles ne glissent pas dans la languette de verrouillage. Déboucler la ceinture de sécurité.
4. Installer la pince comme illustré. Placer la pince le plus près possible de la languette de verrouillage.
5. Engager la languette de verrouillage dans la boucle. Passer aux étapes 6 et 7.

■ Protection accrue grâce à une sangle supérieure

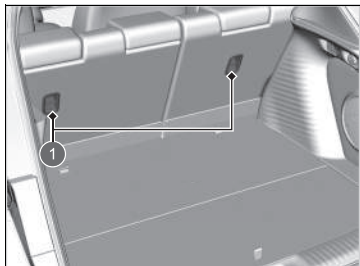

① Points d'ancrage pour sangle d'ancrage

Un point d'ancrage est prévu derrière chaque place assise arrière extérieure.

Si le dispositif de retenue pour enfant est livré avec un ancrage mais peut être installé avec une ceinture de sécurité, l'ancrage peut être également utilisé pour plus de sécurité.

1. Relever l'appuie-tête au maximum.

► Déposer le cache du compartiment à bagages.

☒ Cache du compartiment à bagages P. 284

2. Faire passer la sangle d'ancrage entre les pieds de l'appuie-tête.
3. Fixer le crochet de sangle d'ancrage au point d'ancrage.
4. Serrer la sangle d'ancrage comme indiqué dans les consignes du fabricant du dispositif de retenue pour enfant.
5. S'assurer que le dispositif de retenue pour enfant est fermement maintenu en le faisant basculer d'avant en arrière et d'un côté à l'autre ; il ne doit présenter que peu de jeu.
6. Vérifier que toute ceinture de sécurité inutilisée à portée de main d'un enfant est bouclée.

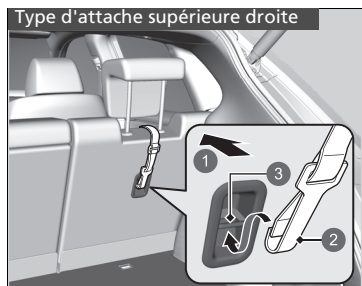

① Avant du véhicule
② Crochet de sangle d'ancrage
③ Ancrage

☒ Protection accrue grâce à une sangle supérieure

ATTENTION : les points d'ancrage des dispositifs de retenue pour enfant sont conçus pour supporter les charges imposées par des dispositifs de retenue pour enfant correctement fixés. En aucun cas ils ne doivent être utilisés pour fixer des ceintures de sécurité ou harnais pour adultes, ou pour attacher d'autres objets ou équipements au véhicule.

Toujours utiliser une attache pour dispositif de retenue pour enfant face à la route, qu'il soit fixé avec la ceinture de sécurité ou les points d'ancrage inférieurs.

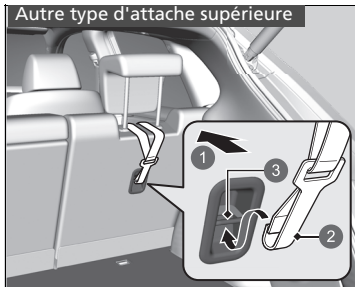

- ① Avant du véhicule
- ② Crochet de sangle d'ancrage
- ③ Ancrage

Sécurité des enfants de grande taille

■ Protection des enfants de grande taille

Les pages suivantes expliquent comment vérifier le bon ajustement de la ceinture de sécurité, indiquent le type de siège rehausseur à utiliser lorsqu'un tel siège est nécessaire et donnent les précautions importantes à observer si un enfant doit s'asseoir à l'avant.

■ Vérification du bon ajustement de la ceinture de sécurité

Lorsqu'un enfant est trop grand pour un système de retenue pour enfant, le maintenir sur un siège arrière au moyen d'une ceinture de sécurité ventrale/thoracique. Demander à l'enfant de s'asseoir bien droit et bien calé au fond de son siège, puis se poser les questions suivantes.



■ Liste de contrôle

- Les genoux de l'enfant sont-ils pliés confortablement sur le bord du siège ?
- La sangle thoracique de la ceinture passe-t-elle entre le cou et le bras de l'enfant ?
- La sangle sous-abdominale de la ceinture est-elle le plus bas possible et touche-t-elle bien les cuisses de l'enfant ?
- L'enfant pourra-t-il rester assis de cette manière pendant tout le trajet ?

Si la réponse à chacune de ces questions est oui, l'enfant est prêt à porter convenablement la ceinture de sécurité ventrale/thoracique. En cas de réponse négative à l'une des questions, l'enfant a besoin d'un siège rehausseur jusqu'à ce qu'il puisse porter la ceinture de sécurité sans siège rehausseur.

►► Sécurité des enfants de grande taille

⚠ ATTENTION

Un enfant de 12 ans ou moins assis à l'avant du véhicule pourrait subir des blessures graves, voire mortelles en cas de déploiement de l'airbag avant passager.

Si un enfant de grande taille doit être assis à l'avant, reculer le siège passager au maximum, faire asseoir l'enfant correctement et boucler sa ceinture de sécurité. Utiliser un siège rehausseur si nécessaire.

Sièges rehausseurs



Si l'utilisation d'une ceinture de sécurité ventrale/thoracique ne convient pas, placer l'enfant dans un siège rehausseur sur le siège arrière. Pour la sécurité de l'enfant, s'assurer que ce dernier satisfait à l'ensemble des conditions du fabricant du siège rehausseur.

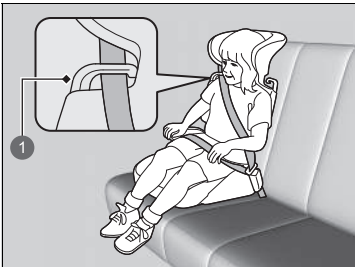

Un dossier est disponible pour certains sièges rehausseurs. Installer le dossier sur le siège rehausseur et le régler par rapport au siège du véhicule conformément aux instructions du fabricant. S'assurer que la ceinture est correctement passée dans le guide au niveau de l'épaule du dossier et qu'elle ne touche pas ou ne passe pas sur le cou de l'enfant.

1 Guide

Sièges rehausseurs

Lors de l'installation d'un siège rehausseur, lire attentivement les instructions qui l'accompagnent et mettre en place le siège comme requis.

Les sièges rehausseurs peuvent être à haut dossier ou à bas dossier. Choisir un siège rehausseur permettant à l'enfant le port convenable de la ceinture de sécurité.

Nous recommandons l'utilisation d'un siège rehausseur avec dossier pour faciliter l'ajustement de la sangle thoracique.

■ Protection des enfants de grande taille - Contrôles finaux

Le véhicule possède des sièges arrière sur lesquels les enfants peuvent être correctement retenus. En cas de transport de plusieurs enfants, si un enfant doit être assis à l'avant du véhicule :

- Lire attentivement le présent manuel et s'assurer de bien comprendre l'ensemble des consignes et informations de sécurité.
- Reculer le siège avant au maximum.
- Demander à l'enfant de s'asseoir bien droit et bien calé au fond de son siège.
- S'assurer que la ceinture de sécurité est correctement positionnée de sorte que l'enfant soit convenablement attaché.

■ Surveillance des passagers enfants

Il est fortement recommandé de toujours garder un œil sur les passagers enfants. Même avec les enfants plus âgés et plus responsables, il convient de leur rappeler d'attacher leur ceinture de sécurité et de se tenir convenablement.

Monoxyde de carbone

Les gaz d'échappement de ce véhicule contiennent du monoxyde de carbone, un gaz incolore, inodore et hautement toxique. Le monoxyde de carbone ne devrait pas pénétrer dans l'habitacle pendant la marche normale tant que le véhicule est correctement entretenu.

■ Faire contrôler l'étanchéité du système d'échappement dans les cas suivants :

- Un bruit inhabituel émane du système d'échappement.
- Le système d'échappement peut avoir été endommagé.
- Le véhicule est soulevé pour une vidange d'huile.

Lors de la conduite du véhicule avec le hayon ouvert, les gaz d'échappement peuvent être aspirés avec l'air à l'intérieur du véhicule et créer une situation dangereuse. S'il s'avère nécessaire de rouler avec le hayon ouvert, ouvrir toutes les vitres et régler le système de commande de climatisation comme indiqué ci-dessous.

1. Sélectionner le mode air frais.
2. Sélectionner le mode .
3. Faire tourner le ventilateur à vitesse maximale.
4. Régler la température à un niveau confortable.

Régler le système de commande de climatisation de la même façon si vous restez dans votre véhicule garé, moteur en marche.

☒ Monoxyde de carbone

⚠ ATTENTION

Le monoxyde de carbone est un gaz toxique.

Toute inhalation risque de provoquer une perte de connaissance et d'être mortelle.

Eviter tout endroit confiné et toute activité exposant au monoxyde de carbone.

Le monoxyde de carbone peut s'accumuler rapidement dans un endroit clos tel qu'un garage.

Ne pas faire tourner le moteur lorsque la porte du garage est fermée. Même lorsque la porte est ouverte, sortir le véhicule du garage immédiatement après avoir démarré le moteur.

Emplacements des étiquettes

Ces étiquettes se trouvent aux emplacements indiqués. Elles mettent en garde contre les dangers potentiels susceptibles de causer des blessures graves ou mortelles. Lire attentivement ces étiquettes.

Si une étiquette se détache ou devient difficile à lire, en demander une de rechange au concessionnaire.

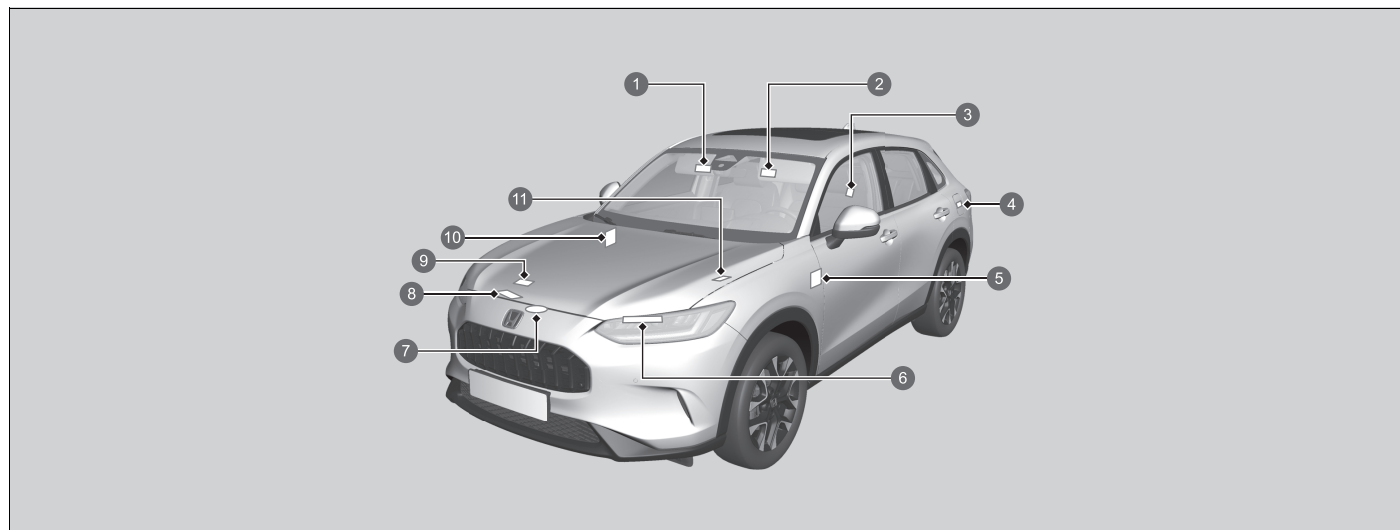

- 1 Protection des passagers enfants (type à conduite à gauche) ➔ P. 78
- 2 Protection des passagers enfants (type à conduite à droite) ➔ P. 78
- 3 Appui-tête arrière ➔ P. 272
- 4 Carburant ➔ P. 597
- 5 Système de désactivation de l'airbag avant côté passager (type à conduite à droite) ➔ P. 64
- 6 Batterie 12 V ➔ P. 653
- 7 Bouchon de radiateur ➔ P. 630
- 8 Carénage de cloison avant
- 9 Climatiseur ➔ P. 656
- 10 Système de désactivation de l'airbag avant côté passager (type à conduite à gauche) ➔ P. 64
- 11 Chargeur sans fil* ➔ P. 289

Tableau de bord

Les touches, témoins et jauges du tableau de bord sont décrits dans ce chapitre.



Témoins	106
Messages d'avertissement et d'information de l'interface d'information du conducteur.....	127
Jauges et affichages	
Jauges.....	141
Interface d'information du conducteur (compteur de type A).....	146
Interface d'information du conducteur, zone gauche (compteur de type B)	165
Interface d'information du conducteur, zone droite (compteur de type B).....	168
Affichage tête haute*	187

















* Non disponible sur tous les modèles

Les témoins s'allument ou clignotent en fonction de l'état du véhicule. Dans le même temps, des messages peuvent s'afficher sur l'interface d'information du conducteur. Prendre les mesures appropriées décrites dans le message, comme contacter un concessionnaire.













Afficher les messages en réglant **Message d'avertissement** sur ACTIVE via l'écran Audio/Informations.

Il est possible de changer la langue du message.

➤ **Fonctions personnalisées** P. 365

 *1	Témoin de frein de stationnement et de système de freinage (rouge)	→P. 108	 *1	Témoin du système de charge de la batterie 12 volts	→P. 111	EV *1	Témoin EV	→P. 112
 *1	Témoin de frein de stationnement et de système de freinage (orange)	→P. 110		Indicateur de position du levier de vitesses	→P. 111		Témoin de rappel de ceinture de sécurité	→P. 112
 *1	Indicateur de système de maintien automatique du frein	→P. 110		Témoin du sélecteur de décélération.	→P. 111		Témoin de niveau de carburant bas (orange)	→P. 113
 *1	Témoin de maintien automatique du frein	→P. 110		Témoin du système de transmission	→P. 111	 *1	Témoin du système de freinage antiblocage des roues (ABS)	→P. 113
 *1	Témoin de dysfonctionnement	→P. 110	 *1	Indicateur du système d'alimentation	→P. 112	 *1	Témoin de système de retenue supplémentaire	→P. 113
				Témoin Prêt	→P. 112	 *1	Témoins d'airbag avant côté passager activé/désactivé	→P. 113

*1 : lorsque le mode d'alimentation est ACTIVE, ces témoins s'allument pour indiquer que les vérifications du système ont été effectuées. Ils s'éteignent quelques secondes plus tard ou après le démarrage du système. Si un témoin ne s'allume pas ou ne s'éteint pas, il y a peut-être un dysfonctionnement dans le système correspondant. Pour résoudre le problème, suivre les instructions fournies dans le manuel d'utilisation.

	*1 Indicateur du système d'assistance à la stabilité du véhicule (VSA)	→P. 114
	Témoin OFF du système d'assistance à la stabilité du véhicule (VSA)	→P. 114
	*1 Témoin du système de direction assistée électrique (EPS)	→P. 114
	Témoin de capteur de stationnement	→P. 116
	Témoins de clignotants et de feux de détresse	→P. 115
	Témoin de feux allumés	→P. 115
	Témoin de feux de route	→P. 115
	*1 Témoin des feux de conduite adaptatifs/feux de route automatiques*	→P. 115
	Témoin de feu antibrouillard arrière	→P. 115
	*1 Témoin du système d'alerte de crevaison/de basse pression des pneus	→P. 116
	Témoin du mode SPORT	→P. 119
	Témoin du mode NORMALE	→P. 119
	Témoin du mode ECON	→P. 119

	Témoin du mode NEIGE	→P. 119
	*1 Témoin du système de contrôle d'adhérence en descente (blanc/vert)	→P. 119
	Témoin de message système	→P. 120
	Témoin du limiteur de vitesse réglable (blanc/vert)	→P. 121
	Témoin du limiteur de vitesse intelligent (blanc/vert)	→P. 121
	Témoin du régulateur de vitesse adaptatif (ACC) avec maintien de distance de sécurité à basse vitesse*	→P. 122
	Témoin du système d'immobilisation	→P. 117
	Témoin d'alarme du système de sécurité	→P. 118
	*1 Témoin du régulateur de vitesse adaptatif (ACC) avec maintien de distance de sécurité à basse vitesse (orange)	→P. 121
	Témoin du régulateur de vitesse adaptatif (ACC) avec maintien de distance de sécurité à basse vitesse (blanc/vert)	→P. 121





	*1 Témoin du système d'assistance au maintien dans la voie de circulation (LKAS) (orange)	→P. 122
	Témoin du système d'assistance au maintien dans la voie de circulation (LKAS) (blanc/vert)	→P. 122
	*1 Témoin du système de freinage automatique d'urgence (CMBS) (orange)	→P. 123
	Témoin du système de freinage automatique d'urgence (CMBS) (gris)	→P. 123
	*1 Témoin de détection du changement de voie (orange)	→P. 123
	Témoin de détection du changement de voie (gris)	→P. 123
	Témoin de désactivation automatique de l'assistance du système de maintien dans la voie	→P. 123
	*1 Témoin d'assistance de sécurité (orange)	→P. 124
	Témoin d'assistance de sécurité (vert/gris)	→P. 126





*1 : lorsque le mode d'alimentation est ACTIVE, ces témoins s'allument pour indiquer que les vérifications du système ont été effectuées. Ils s'éteignent quelques secondes plus tard ou après le démarrage du système. Si un témoin ne s'allume pas ou ne s'éteint pas, il y a peut-être un dysfonctionnement dans le système correspondant. Pour résoudre le problème, suivre les instructions fournies dans le manuel d'utilisation.







* Non disponible sur tous les modèles





Témoin	Nom	Allumé/Clignotant	Explication
 <p>(rouge)</p>	<p>Témoin de frein de stationnement et de système de freinage (rouge)</p>	<ul style="list-style-type: none"> • S'allume lorsque le frein de stationnement est serré et s'éteint lorsqu'il est desserré. • S'allume lorsque le niveau de liquide de frein est faible. 	<ul style="list-style-type: none"> • Le signal sonore retentit et le témoin s'allume en cas de conduite avec le frein de stationnement serré. • S'allume pendant 30 secondes lorsque le frein de stationnement électrique est serré et que le mode d'alimentation est sur ACCESSOIRES ou CONTACT COUPE, puis s'éteint. • Reste allumé pendant environ 30 secondes lorsque le mode d'alimentation est sur CONTACT COUPE et que le frein de stationnement électrique est actionné, puis s'éteint. • S'allume au cours de la conduite - S'assurer que le frein de stationnement est desserré. S'arrêter dans un endroit sûr et vérifier le niveau de liquide de frein. <ul style="list-style-type: none"> ☒ Que faire lorsque le témoin s'allume pendant la conduite ? P. 694



Témoin	Nom	Allumé/Clignotant	Explication
 <p>(rouge)</p>	<p>Témoin de frein de stationnement et de système de freinage (rouge)</p>	<ul style="list-style-type: none"> • S'allume en cas d'anomalie au niveau du système de freinage. 	<ul style="list-style-type: none"> • S'allume avec le témoin de frein de stationnement et de système de freinage (orange) - S'arrêter dans un endroit sûr. Contacter un concessionnaire pour effectuer la réparation. La pédale de frein devient plus difficile à actionner. Enfoncer la pédale plus loin que ce que vous faites normalement. <ul style="list-style-type: none"> ➤ Si le témoin du système de freinage (rouge) s'allume ou clignote en même temps que le témoin du système de freinage (orange) s'allume P. 696 • S'allume avec le témoin ABS - Faire contrôler le véhicule par un concessionnaire. <ul style="list-style-type: none"> ➤ Si le témoin du système de freinage (rouge) s'allume ou clignote P. 694 • Clignote, et le témoin de frein de stationnement et de système de freinage (orange) s'allume en même temps - Le système de frein de stationnement électrique présente une anomalie. Le frein de stationnement n'est peut-être pas serré. Eviter d'utiliser le frein de stationnement et faire immédiatement contrôler le véhicule par un concessionnaire. <ul style="list-style-type: none"> ➤ Si le témoin du système de freinage (rouge) s'allume ou clignote en même temps que le témoin du système de freinage (orange) s'allume P. 696





Témoin	Nom	Allumé/Clignotant	Explication
	Témoin de frein de stationnement et de système de freinage (orange)	<ul style="list-style-type: none"> • S'allume en cas de problème avec un système associé au freinage autre que le système de freinage traditionnel. • S'allume en cas d'anomalie au niveau du système de frein de stationnement électrique ou du système de maintien automatique du frein. • S'allume si le système de freinage est temporairement désactivé suite au débranchement et au rebranchement de la batterie 12 V. 	<ul style="list-style-type: none"> • S'allume au cours de la conduite - Eviter les vitesses élevées et les freinages brusques. Emmener immédiatement le véhicule chez un concessionnaire. • Demeure constamment allumé - Eviter d'utiliser le frein de stationnement et faire immédiatement contrôler le véhicule par un concessionnaire. • Conduire sur une courte distance à plus de 20 km/h. Le témoin doit s'éteindre. S'il ne le fait pas, faire contrôler le véhicule par un concessionnaire.
	Indicateur de système de maintien automatique du frein	<ul style="list-style-type: none"> • S'allume lorsque le système de maintien automatique du frein est activé. 	<p>➤ Maintien automatique du frein P. 577</p>
	Témoin de maintien automatique du frein	<ul style="list-style-type: none"> • S'allume lorsque le maintien automatique du frein est activé. 	<p>➤ Maintien automatique du frein P. 577</p>
	Témoin de dysfonctionnement	<ul style="list-style-type: none"> • S'allume en cas d'anomalie au niveau du système de contrôle des émissions ou du système du véhicule électrique. • Clignote en cas de ratés détectés dans les cylindres du moteur. 	<p>➤ Si le témoin de dysfonctionnement s'allume ou clignote P. 693</p>

Témoin	Nom	Allumé/Clignotant	Explication
	Témoin du système de charge de la batterie 12 volts	<ul style="list-style-type: none"> • Il s'allume en cas d'anomalie du système de charge. 	<ul style="list-style-type: none"> • S'arrêter dans un endroit sûr et contacter immédiatement un concessionnaire. ➤ Vérification de la batterie 12 V P. 649 ➤ Si le témoin du système de charge de la batterie 12 volts s'allume P. 692
	Indicateur de position du levier de vitesses	<ul style="list-style-type: none"> • Indique la position de rapport actuelle. 	<ul style="list-style-type: none"> ➤ Passage des rapports P. 437
	Témoin du sélecteur de décélération.	<ul style="list-style-type: none"> • S'allume lorsque le sélecteur de décélération est tiré. • Clignote lorsque la décélération ne survient pas tout en tirant le sélecteur de décélération . • S'allume avec la lettre M lorsque le mode SPORT est sélectionné et que le sélecteur de décélération est tiré. 	<ul style="list-style-type: none"> ➤ Sélecteur de décélération P. 442
	Témoin du système de transmission	<ul style="list-style-type: none"> • Clignote lorsque le système de transmission présente une anomalie. 	<ul style="list-style-type: none"> • Faire immédiatement inspecter le véhicule par un concessionnaire. • Le message Ne pas conduire s'affiche sur l'interface d'information du conducteur. - S'arrêter immédiatement dans un endroit sûr et contacter un concessionnaire.
		<ul style="list-style-type: none"> • Clignote si la position P ne peut pas être sélectionnée en raison d'une défaillance du système de transmission. 	<ul style="list-style-type: none"> • Serrer le frein de stationnement lors du stationnement. • Faire immédiatement inspecter le véhicule par un concessionnaire.





Témoin	Nom	Allumé/Clignotant	Explication
	Indicateur du système d'alimentation	<ul style="list-style-type: none"> S'allume en cas d'anomalie au niveau du système du véhicule électrique. 	<ul style="list-style-type: none"> Demeure constamment allumé - Faire immédiatement contrôler le véhicule par un concessionnaire. Si le message Ne pas conduire s'affiche sur l'interface d'information du conducteur, s'arrêter immédiatement dans un endroit sûr et contacter un concessionnaire.
	Témoin Prêt	<ul style="list-style-type: none"> S'allume lorsque le véhicule est prêt à rouler. 	<p> Activer l'alimentation P. 431</p>
	Témoin EV	<ul style="list-style-type: none"> S'allume lorsque le véhicule est déplacé par le moteur électrique et que le moteur ne fonctionne pas. 	—
	Témoin de rappel de ceinture de sécurité	<ul style="list-style-type: none"> S'allume si la ceinture de sécurité du conducteur n'est pas bouclée lorsque le mode d'alimentation est sur ACTIVE. Si le passager avant n'a pas bouclé sa ceinture de sécurité, le témoin s'allume quelques secondes plus tard. S'allume pendant un certain temps lorsque la ceinture de sécurité arrière est détachée alors que le mode d'alimentation est réglé sur ON. Clignote en roulant si le conducteur ou un passager n'a pas bouclé sa ceinture de sécurité. Le signal sonore retentit et le témoin clignote à intervalles réguliers. 	<ul style="list-style-type: none"> Le signal sonore s'interrompt et le témoin s'éteint lorsque le conducteur et les passagers ont bouclé leur ceinture de sécurité. Reste allumé après que le conducteur ou les passagers ont bouclé leur ceinture de sécurité. - Une erreur de détection peut s'être produite au niveau du capteur. Faire contrôler le véhicule par un concessionnaire. <ul style="list-style-type: none">  Rappel de ceinture de sécurité P. 47



Témoin	Nom	Allumé/Clignotant	Explication
	Témoin de niveau de carburant bas (orange)	<ul style="list-style-type: none"> • S'allume lorsque le niveau de carburant dans le réservoir est bas (environ 8,0 litres restants). • Clignote en cas d'anomalie au niveau de la jauge de carburant. 	<ul style="list-style-type: none"> • Faire le plein de carburant dès que possible. • Faire contrôler le véhicule par un concessionnaire.
	Témoin du système de freinage antiblocage des roues (ABS)	<ul style="list-style-type: none"> • S'allume en cas d'anomalie au niveau du système ABS. 	<ul style="list-style-type: none"> • Demeure constamment allumé - Faire contrôler le véhicule par un concessionnaire. Même avec ce témoin allumé, le véhicule conserve toutes ses capacités de freinage normales, sans la fonction antiblocage. ➤ Système antiblocage des roues (ABS) P. 581
	Témoin de système de retenue supplémentaire	<ul style="list-style-type: none"> • S'allume en cas d'anomalie au niveau d'un des composants suivants : <ul style="list-style-type: none"> - Système de retenue supplémentaire - Système d'airbags latéraux - Système d'airbags latéraux rideaux - Prétensionneur de ceinture de sécurité 	<ul style="list-style-type: none"> • Demeure constamment allumé - Faire contrôler le véhicule par un concessionnaire.
	Témoins d'airbag avant côté passager activé/désactivé	<ul style="list-style-type: none"> • Lorsque l'airbag avant côté passager est activé : le témoin se rallume et reste allumé pendant environ 60 secondes. • Lorsque l'airbag avant côté passager est désactivé : le témoin de désactivation s'allume de nouveau et demeure allumé. C'est un rappel que l'airbag avant côté passager est désactivé. 	<ul style="list-style-type: none"> ➤ Système de désactivation de l'airbag avant passager P. 62



Témoin	Nom	Allumé/Clignotant	Explication
	Indicateur du système d'assistance à la stabilité du véhicule (VSA)	<ul style="list-style-type: none"> • Clignote pendant l'intervention du système VSA. • S'allume en cas d'anomalie du système VSA, du système d'assistance aux manœuvres ou du système d'aide au démarrage en côte. 	<p>—</p> <ul style="list-style-type: none"> • Demeure constamment allumé - Faire contrôler le véhicule par un concessionnaire. <ul style="list-style-type: none"> ☒ Système d'assistance à la stabilité du véhicule (VSA) P. 468 ☒ Système d'aide au démarrage en côte P. 433 ☒ Système d'assistance aux manœuvres P. 470
	Témoin OFF du système d'assistance à la stabilité du véhicule (VSA)	<ul style="list-style-type: none"> • S'allume lorsque le système VSA est partiellement désactivé. 	<ul style="list-style-type: none"> ☒ Activation et désactivation du système VSA P. 469
	Témoin du système de direction assistée électrique (EPS)	<ul style="list-style-type: none"> • S'allume en cas d'anomalie du système EPS ou du système de surveillance de l'attention du conducteur. 	<ul style="list-style-type: none"> • Demeure constamment allumé - Faire contrôler le véhicule par un concessionnaire. • Le message Ne pas conduire s'affiche sur l'interface d'information du conducteur. - S'arrêter immédiatement dans un endroit sûr et contacter un concessionnaire. <ul style="list-style-type: none"> ☒ Si le témoin du système de direction assistée électrique (EPS) s'allume P. 695





Témoïn	Nom	Allumé/Clignotant	Explication
	Témoins de clignotants et de feux de détresse	<ul style="list-style-type: none"> • Clignote lorsque le levier de clignotant est actionné. • Clignote avec tous les clignotants lorsque l'on appuie sur le bouton de feux de détresse. 	<ul style="list-style-type: none"> • Ne clignote pas ou clignote rapidement - Faire contrôler le véhicule par un concessionnaire.
	Témoïn de feux allumés	<ul style="list-style-type: none"> • S'allume lorsque les feux de position, feux arrière et autres éclairages extérieurs sont allumés. 	<ul style="list-style-type: none"> ➤ Signal d'arrêt d'urgence P. 583
	Témoïn de feux de route	<ul style="list-style-type: none"> • S'allume lorsque les feux de route sont activés. • S'allume lorsque les feux de conduite adaptatifs* sont activés. 	<ul style="list-style-type: none"> ➤ Feux de conduite adaptatifs* P. 249
	Témoïn des feux de route automatiques*/ feux de conduite adaptatifs*	<ul style="list-style-type: none"> • S'allume lorsque toutes les conditions de fonctionnement des feux de route automatiques*/ feux de conduite adaptatifs* sont remplies. 	<ul style="list-style-type: none"> ➤ Feux de route automatiques* P. 246 ➤ Feux de conduite adaptatifs* P. 249
	Témoïn de feu antibrouillard arrière	<ul style="list-style-type: none"> • S'allume lorsque l'antibrouillard arrière est allumé. 	<ul style="list-style-type: none"> ➤ Feux antibrouillard P. 241



* Non disponible sur tous les modèles





Témoin	Nom	Allumé/Clignotant	Explication
	Témoin de capteur de stationnement	<ul style="list-style-type: none"> Clignote en présence d'obstacles à proximité des capteurs. 	<p> Système de capteurs de stationnement P. 586</p>
	Témoin du système d'alerte de crevaisson/de basse pression des pneus	<ul style="list-style-type: none"> Peut s'allumer brièvement si le mode d'alimentation est sur ACTIVE et si le véhicule n'est pas déplacé dans les 45 secondes pour signaler que le processus d'étalonnage n'est pas encore terminé. S'allume et reste allumé lorsque : <ul style="list-style-type: none"> - La pression d'un ou plusieurs pneus est très faible. - Le système n'a pas été étalonné. Clignote pendant environ une minute, puis demeure allumé en cas d'anomalie du système d'alerte de crevaisson. S'allume si le système d'alerte de crevaisson est temporairement désactivé suite au débranchement et au rebranchement de la batterie 12 V. 	<ul style="list-style-type: none"> S'allume au cours de la conduite - S'arrêter dans un endroit sûr, vérifier la pression des pneus et gonfler les pneus si nécessaire. Demeure allumé après le gonflage des pneus aux pressions préconisées - Le système doit être étalonné. <ul style="list-style-type: none">  Etalonnage du système d'alerte de crevaisson P. 471 Clignote et demeure allumé - Faire contrôler le véhicule par un concessionnaire. Conduire sur une courte distance à plus de 20 km/h. Le témoin doit s'éteindre. S'il ne le fait pas, faire contrôler le véhicule par un concessionnaire.



Témoin	Nom	Allumé/Clignotant	Explication
<div data-bbox="98 213 296 266" style="border: 1px solid black; padding: 2px;">Modèles avec compteur de type A.</div> <div data-bbox="165 277 277 412"> <p>Témoin</p>  </div> <div data-bbox="98 434 296 487" style="border: 1px solid black; padding: 2px;">Modèles avec compteur de type B.</div> <div data-bbox="165 498 277 632"> <p>Témoin</p>  </div>	<p>Témoin du système d'immobilisation</p>	<ul style="list-style-type: none"> Clignote lorsque le système d'immobilisation ne parvient pas à reconnaître les informations de la clé de contact. 	<ul style="list-style-type: none"> Clignote - Il est impossible de démarrer le système d'alimentation. Mettre le mode d'alimentation sur CONTACT COUPE, puis sélectionner à nouveau le mode ACTIVE. <ul style="list-style-type: none"> Modèle à conduite à droite Enfoncer longuement la pédale de frein avant de mettre le mode d'alimentation sur ACTIVE. Tous les modèles Clignote régulièrement - Anomalie de fonctionnement potentielle du système. Faire contrôler le véhicule par un concessionnaire. Ne pas tenter de modifier ce système ou d'y ajouter d'autres dispositifs. Des anomalies électriques risquent d'en découler.





Témoïn	Nom	Allumé/Clignotant	Explication
<p>Modèles avec compteur de type A.</p>  <p>Témoïn</p> <p>Modèles avec compteur de type B.</p>  <p>Témoïn</p>	<p>Témoïn d'alarme du système de sécurité</p>	<ul style="list-style-type: none"> • Clignote lorsque l'alarme du système de sécurité a été armée. 	<p>☒ Alarme du système de sécurité P. 221</p>

Témoïn	Nom	Allumé/Clignotant	Explication
	Témoïn du mode SPORT	<ul style="list-style-type: none"> • Apparaît lorsque le mode de conduite est réglé sur SPORT. 	<p>Modèles avec compteur de type A.</p> <ul style="list-style-type: none"> • L'économètre reste allumé en rouge aussi longtemps que le mode SPORT est sélectionné. <p>Modèles avec compteur de type B.</p> <ul style="list-style-type: none"> • L'économètre s'éteint et les jauges du tableau de bord s'allument en rouge tant que le mode SPORT est sélectionné. <p>➤ Commutateur de mode de conduite P. 447</p>
	Témoïn du mode NORMALE	<ul style="list-style-type: none"> • Apparaît lorsque le mode de conduite est réglé sur NORMALE. 	<p>➤ Commutateur de mode de conduite P. 447</p>
	Témoïn du mode ECON	<ul style="list-style-type: none"> • S'allume lorsque le mode de conduite est réglé sur ECON. 	<p>➤ Commutateur de mode de conduite P. 447</p>
	Témoïn du mode NEIGE	<ul style="list-style-type: none"> • S'allume lorsque le mode de conduite est réglé sur NEIGE. 	<p>➤ Commutateur de mode de conduite P. 447</p>
	Témoïn du système de contrôle d'adhérence en descente (blanc/vert)	<ul style="list-style-type: none"> • S'allume en blanc lorsque le système de contrôle d'adhérence en descente est prêt à fonctionner. • S'allume en vert lorsque le système de contrôle d'adhérence en descente est en marche. 	<p>➤ Système de contrôle d'adhérence en descente P. 451</p>

Témoin	Nom	Allumé/Clignotant	Explication
	Témoin de message système	<ul style="list-style-type: none"> • S'allume tandis qu'un bip retentit lorsqu'une anomalie est détectée. Dans le même temps, un message système peut être lu sur l'interface d'information du conducteur. 	<ul style="list-style-type: none"> • Se reporter aux informations relatives aux témoins dans le présent chapitre en cas d'affichage d'un message système sur l'interface d'information du conducteur. Répondre au message en conséquence. <p>Modèles avec compteur de type A.</p> <ul style="list-style-type: none"> • Lorsque le témoin est allumé, appuyer sur la touche  (Accueil), puis sélectionner Information pour relire le message. <ul style="list-style-type: none"> ☑ Basculement de l'affichage P. 146 • L'interface d'information du conducteur ne revient pas à l'écran normal tant que l'avertissement n'a pas été supprimé ou que la touche  (Accueil) n'a pas été enfoncée. <p>Modèles avec compteur de type B.</p> <ul style="list-style-type: none"> • Lorsque le témoin est allumé, tourner la molette de sélection droite pour afficher à nouveau le message. <ul style="list-style-type: none"> ☑ Basculement de l'affichage P. 168 • L'interface d'information du conducteur ne revient pas à l'écran normal tant que l'avertissement n'a pas été supprimé ou que la molette de sélection droite n'a pas été actionnée.



Témoïn	Nom	Allumé/Clignotant	Explication
	Témoïn du régulateur de vitesse adaptatif (ACC) avec maintien de distance de sécurité à basse vitesse (orange)	<ul style="list-style-type: none"> • S'allume lorsqu'une anomalie affecte l'ACC avec maintien de distance de sécurité à basse vitesse. 	<ul style="list-style-type: none"> • S'allume au cours de la conduite - Faire contrôler le véhicule par un concessionnaire.
		<ul style="list-style-type: none"> • S'allume si le régulateur de vitesse adaptatif avec maintien de distance de sécurité à basse vitesse est temporairement désactivé suite au débranchement et au rebranchement de la batterie 12 V. 	<ul style="list-style-type: none"> • Conduire sur une courte distance à plus de 20 km/h. Le témoïn doit s'éteindre. S'il ne le fait pas, faire contrôler le véhicule par un concessionnaire.
		<ul style="list-style-type: none"> • Le témoïn peut s'allumer temporairement lorsque le poids maximal admissible est dépassé. • L'ACC avec maintien de distance de sécurité à basse vitesse a été automatiquement annulé. 	<ul style="list-style-type: none"> • Vérifier que la charge totale est conforme au poids maximal admissible. <ul style="list-style-type: none"> ➤ Limite de chargement P. 423 • Demeure constamment allumé - Faire contrôler le véhicule par un concessionnaire.
	Témoïn du régulateur de vitesse adaptatif (ACC) avec maintien de distance de sécurité à basse vitesse (blanc/vert)	<ul style="list-style-type: none"> • S'allume en blanc lorsque la touche  est enfoncée. Pour basculer entre les témoins, appuyer sur la touche LIM. • S'allume en vert lorsque le système est en marche. 	<ul style="list-style-type: none"> ➤ Régulateur de vitesse adaptatif (ACC) avec maintien de distance de sécurité à basse vitesse P. 505
	Témoïn du limiteur de vitesse réglable (blanc/vert)		<ul style="list-style-type: none"> ➤ Limiteur de vitesse réglable P. 453
	Témoïn du limiteur de vitesse intelligent (blanc/vert)		<ul style="list-style-type: none"> ➤ Limiteur de vitesse intelligent P. 460

Témoin	Nom	Allumé/Clignotant	Explication
	Témoin du système d'assistance au maintien dans la voie de circulation (LKAS) (orange)	<ul style="list-style-type: none"> • S'allume en cas d'anomalie au niveau du système LKAS. • Le témoin peut s'allumer temporairement lorsque le poids maximal admissible est dépassé. 	<ul style="list-style-type: none"> • Demeure constamment allumé - Faire contrôler le véhicule par un concessionnaire. • Vérifier que la charge totale est conforme au poids maximal admissible. <ul style="list-style-type: none"> ✘ Limite de chargement P. 423 • Demeure constamment allumé - Faire contrôler le véhicule par un concessionnaire.
	Témoin du système d'assistance au maintien dans la voie de circulation (LKAS) (blanc/vert)	<ul style="list-style-type: none"> • S'allume en blanc lorsque la touche LKAS est enfoncée. • S'allume en vert lorsque le système d'assistance au maintien dans la voie de circulation est en marche. 	<ul style="list-style-type: none"> ✘ Système d'assistance au maintien dans la voie de circulation (LKAS) P. 528
	Témoin du régulateur de vitesse adaptatif (ACC) avec maintien de distance de sécurité à basse vitesse*	<ul style="list-style-type: none"> • S'allume lorsque le témoin du régulateur de vitesse adaptatif (ACC) avec maintien de distance de sécurité à basse vitesse s'allume. 	<ul style="list-style-type: none"> ✘ Pour définir ou changer l'intervalle de maintien de distance P. 522

Témoin	Nom	Allumé/Clignotant	Explication
	Témoin du système de freinage automatique d'urgence (CMBS) (orange)	<ul style="list-style-type: none"> S'allume en cas d'anomalie du système CMBS ou s'il ne peut pas être utilisé temporairement en raison de la présence de saletés sur le pare-brise, près de la caméra. 	<ul style="list-style-type: none"> Le témoin d'assistance de sécurité (orange) s'allume en même temps. <ul style="list-style-type: none"> ☒ Témoin d'assistance de sécurité (orange) P. 124
	Témoin du système de freinage automatique d'urgence (CMBS) (gris)	<ul style="list-style-type: none"> S'allume lorsque le CMBS est désactivé. 	<ul style="list-style-type: none"> ☒ Assist. sécurité P. 160, 181
	Témoin de détection du changement de voie (orange)	<ul style="list-style-type: none"> S'allume en cas d'anomalie du système de maintien dans la voie ou s'il ne peut pas être utilisé temporairement en raison de la présence de saletés sur le pare-brise, près de la caméra. 	<ul style="list-style-type: none"> Le témoin d'assistance de sécurité (orange) s'allume en même temps. <ul style="list-style-type: none"> ☒ Témoin d'assistance de sécurité (orange) P. 124
	Témoin de détection du changement de voie (gris)	<ul style="list-style-type: none"> S'allume lorsque le système de maintien dans la voie est désactivé. 	<ul style="list-style-type: none"> ☒ Assist. sécurité P. 160, 181
	Témoin de désactivation automatique de l'assistance du système de maintien dans la voie	<ul style="list-style-type: none"> S'allume lorsque l'assistance du système de maintien dans la voie se désactive automatiquement. 	<ul style="list-style-type: none"> ☒ Système de maintien dans la voie P. 553

Témoin	Nom	Allumé/Clignotant	Explication
	Témoin d'assistance de sécurité (orange)	<ul style="list-style-type: none"> • S'allume en cas d'anomalie au niveau du système de détection du changement de voie, du système de prévention des collisions par freinage, du système de commande de freinage à basse vitesse ou du système de surveillance de l'angle mort (BSI)*. 	<ul style="list-style-type: none"> • Demeure constamment allumé - Faire contrôler le véhicule par un concessionnaire.
		<ul style="list-style-type: none"> • S'allume en cas d'anomalie au niveau du capteur de stationnement. 	<ul style="list-style-type: none"> • Vérifier si la zone autour du ou des capteur(s) est couverte de boue, glace, neige, etc. Si le témoin reste allumé après le nettoyage de la surface, faire contrôler le système par un concessionnaire.
		<ul style="list-style-type: none"> • Le témoin peut s'allumer temporairement lorsque le poids maximal admissible est dépassé. 	<ul style="list-style-type: none"> • Vérifier que la charge totale est conforme au poids maximal admissible. <ul style="list-style-type: none"> ▣ Limite de chargement P. 423 • Demeure constamment allumé - Faire contrôler le véhicule par un concessionnaire.
		<ul style="list-style-type: none"> • S'allume en cas de désactivation temporaire du système de détection du changement de voie, du système de prévention des collisions par freinage et du système de contrôle de freinage à basse vitesse suite au débranchement et au rebranchement de la batterie 12 V. 	<ul style="list-style-type: none"> • Conduire sur une courte distance à plus de 20 km/h. Le témoin doit s'éteindre. S'il ne le fait pas, faire contrôler le véhicule par un concessionnaire.

Témoïn	Nom	Allumé/Clignotant	Explication
	<p>Témoïn d'assistance de sécurité (orange)</p>	<ul style="list-style-type: none"> • S'allume lorsque le système de maintien dans la voie ou le système de prévention des collisions par freinage se désactive de lui-même. 	<ul style="list-style-type: none"> • Reste allumé - La température à l'intérieur de la caméra est trop élevée. Utiliser le système de commande de la climatisation pour refroidir la caméra. Le système s'active lorsque la température au sein de la caméra baisse. <ul style="list-style-type: none"> ▣ Caméra grand angle avant P. 570 • Reste allumé - La zone autour de la caméra est obstruée par de la poussière, de la boue, etc. Arrêter le véhicule dans un endroit sûr et essuyer les débris avec un chiffon doux. • Faire vérifier le véhicule par un concessionnaire si le témoïn et le message s'affichent toujours même après que la zone autour de la caméra a été nettoyée. <ul style="list-style-type: none"> ▣ Caméra grand angle avant P. 570 • Il peut s'allumer lorsque les conditions ambiantes sont obscures, telles que lors de la conduite dans un tunnel, de nuit, à l'aube ou au crépuscule.

Témoïn	Nom	Allumé/Clignotant	Explication
	Témoïn d'assistance de sécurité (orange)	<ul style="list-style-type: none"> S'allume en cas d'accumulation de boue, de neige ou de glace à proximité du capteur sonar. 	<ul style="list-style-type: none"> Retirer l'obstacle à proximité du capteur de sondeur. <ul style="list-style-type: none"> ☒ Commande de freinage à basse vitesse P. 499
		Modèles avec système de surveillance de l'angle mort (BSI) <ul style="list-style-type: none"> S'allume en cas d'accumulation de boue, de neige ou de glace à proximité du capteur du système de surveillance de l'angle mort (BSI). S'allume lorsque la température du capteur du système de surveillance de l'angle mort (BSI) est élevée. 	<ul style="list-style-type: none"> S'allume au cours de la conduite - Un élément peut interférer avec le capteur du système de surveillance de l'angle mort (BSI). Vérifier la zone située à proximité du capteur du système de surveillance de l'angle mort (BSI) et éliminer tous les obstacles. Le système revient à la normale lorsque la température baisse. <ul style="list-style-type: none"> ☒ Système de surveillance de l'angle mort* P. 473
	Témoïn d'assistance de sécurité (vert/gris)	<ul style="list-style-type: none"> S'allume en vert lorsque le système de détection du changement de voie, le système de prévention des collisions par freinage, le système de contrôle de freinage à basse vitesse, le système de surveillance de l'angle mort (BSI)* et le système de capteurs de stationnement sont activés. S'allume en vert et en gris lorsque le système de détection du changement de voie, le système de prévention des collisions par freinage, le système de contrôle de freinage à basse vitesse, le système de surveillance de l'angle mort (BSI)*, le système de capteurs de stationnement, ou deux, trois ou quatre de ces systèmes sont désactivés. S'allume en gris lorsque le système de détection du changement de voie, le système de prévention des collisions par freinage, le système de contrôle de freinage à basse vitesse, le système de surveillance de l'angle mort (BSI)* et le système de capteurs de stationnement sont désactivés. 	<ul style="list-style-type: none"> ☒ Système de maintien dans la voie P. 553 ☒ Système de surveillance de l'angle mort* P. 473 ☒ Commande de freinage à basse vitesse P. 499 ☒ Système de freinage automatique d'urgence (CMBS) P. 486 ☒ Système de capteurs de stationnement P. 586

Messages d'avertissement et d'information de l'interface d'information du conducteur

Les messages d'avertissement et d'information s'affichent uniquement sur l'interface d'information du conducteur.

Modèles avec compteur de type A.

Appuyer sur la touche  (Accueil), sélectionner **Information**, puis appuyer sur la molette de sélection gauche pour voir à nouveau le message avec le témoin de message système.

Modèles avec compteur de type B.

Actionner la molette de sélection droite pour relire le message lorsque le témoin de message système est allumé.

Icônes

Etant donné qu'aucun message ne s'affiche sur l'interface d'information du conducteur lorsqu'**Avertissement** est réglé sur OFF, vérifier les messages ci-dessous. Prendre les mesures appropriées décrites dans le message, comme contacter un concessionnaire.

- **Icônes rouges** P. 128
- **Icônes orange** P. 130
- **Icônes vertes** P. 136
- **Autres icônes** P. 137





Afficher les messages en réglant **Message d'avertissement** sur ACTIVE via l'écran Audio/Informations. Il est possible de changer la langue du message.

- **Fonctions personnalisées** P. 365

■ Icônes rouges

Icône	Message
	Défaillance critique détectée. Arrêter le véhicule dès que possible.
	Direction assistée réduite. Arrêter le véhicule dès que possible.
	Performances de freinage réduites. Arrêter le véhicule dès que possible.
	Niveau de liquide de frein bas. Ne pas conduire. Vérifier le niveau de liquide.
	Frein de stationnement activé
	Desserrer frein de stationnement
	Impossible de régler le régulateur : Frein de stationnement enclenché
	Régulateur annulé : Frein de stationnement a été enclenché
	Problème du système de freinage. Les performances de freinage peuvent être réduites.





Icône	Message
	Problème du système de freinage. Ne pas conduire.
	Attacher ceinture de sécurité
	Boucler ceinture passager
	☑ Rappel de ceinture de sécurité P. 47
	Problème du système de charge de la batterie de 12 volts. Ne pas conduire.



Icône	Message
	<p>Pression d'huile moteur basse. Arrêter le moteur. Ne pas conduire.</p> <p>➤ Si l'avertissement Pression d'huile moteur basse s'affiche P. 692</p>
	<p>Température du moteur trop élevée. Ne pas conduire. Laisser le moteur refroidir.</p> <p>➤ Surchauffe P. 690</p>
	<p>Problème du système de retenue supplémentaire</p>
	<p>Vérifier les sièges arrière</p>





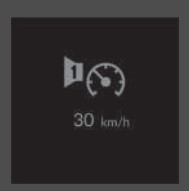

Icône	Message
	<p>Porte ouverte</p>
	<p>Hayon ouvert</p>
	<p>Porte et hayon ouverts</p>
	<p>Direction requise</p>
	<p>Franchissement de ligne</p>

Icône	Message
	<p>Problème du système de capteurs de stationnement</p> <p>Objet en approche</p>

■ Icônes orange

Icône	Message
	<p>Appliquer le frein de stationnement pour maintenir le véhicule à l'arrêt</p>
	<ul style="list-style-type: none"> ❑ Régulateur de vitesse adaptatif (ACC) avec maintien de distance de sécurité à basse vitesse P. 505 ❑ Système de freinage automatique d'urgence (CMBS) P. 486 ❑ Commande de freinage à basse vitesse P. 499
	<p>Direction requise</p> <p>Franchissement de ligne</p>
	<p>Température extérieure basse. Chaussée potentiellement verglacée.</p>
	<p>Température trop basse pour que le véhicule fonctionne</p>







Icône	Message
	Attendre que le véhicule se réchauffe
	<p>➤ Alarme de vitesse P. 154, 175</p>
	<p>Problème du système antipollution. Il se peut que la puissance soit réduite.</p> <p>Problème du système antipollution. Eviter d'accélérer fortement et de rouler vite.</p> <p>Problème du système antipollution. Ne pas conduire.</p>
	<p>Problème du circuit de refroidissement du moteur. Il se peut que la puissance soit réduite.</p>

Icône	Message
	Problème du système de jauge de carburant. Niveau incorrect.
	Niveau carburant bas
	Problème du système de transmission. Il se peut que les performances soient réduites.
	Problème du système de transmission. Serrer le frein de stationnement lorsque vous êtes garé.
	Problème du système de transmission. Ne pas conduire.
	Problème du système de transmission. Position de stationnement indisponible.

Icône	Message
	Position de stationnement Problème du système. Position de stationnement.
	Mode de maintien du point mort ACTIVE. Basculer vers P une fois l'opération terminée
	Problème du système électronique d'anti-blocage des freins. Les performances de freinage peuvent être réduites.
	Problème du système de contrôle d'adhérence en descente. Utiliser le frein en descente.
	Problème du système de freinage. Les performances de freinage peuvent être réduites.
	Problème du système de freinage. Ne pas enfoncer les pédales de frein et d'accélérateur en même temps.







Icône	Message
	Problème du système de freinage. Les performances de freinage peuvent être réduites.
	Problème du système de freinage. Les performances de freinage peuvent être réduites.
	Capacité d'arrêt réduite. Eviter de décélérer fortement et de rouler vite. <ul style="list-style-type: none"> ▣ Si l'avertissement Capacité d'arrêt réduite s'affiche P. 693
	Problème du système de frein de stationnement électrique. Frein de stationnement non disponible.
	Problème du système d'assistance à la stabilité du véhicule. La traction et la maniabilité peuvent être réduites.
	Initialisation des systèmes... Continuer à rouler.





Icône	Message
	Problème de l'assistance au démarrage en côte. Le véhicule peut se déplacer lorsque le frein est desserré.
	Problème du système de maintien du frein. Serrer le frein une fois à l'arrêt.
	Blocage de frein désactivé. Appuyez sur la pédale de frein.
	Régulateur annulé : Enfoncer la pédale de frein
	Pour desserrer le frein de stationnement : frein + appuyer
	Modèles avec hayon électrique Problème du système d'alimentation du hayon motorisé. Actionner le hayon manuellement.

Icône	Message
	Problème du système de direction assistée électrique. Direction assistée réduite.
	Problème du système de direction assistée électrique. Pas de direction assistée. Ne pas conduire.
	Faible niveau d'attention du conducteur. Faites une pause
	Problème de la surveillance de vigilance du conducteur
	Problème du système de commande d'éclairage automatique. Commandes manuelles disponibles.
	Problème du système d'éclairage. Les performances des phares peuvent être réduites.



Icône	Message
	<p>Modèles avec feux de route automatiques Problème des feux de route automatiques. Commandes manuelles disponibles.</p> <p>Modèles avec feux de conduite adaptatifs Problème de feux de conduite adaptatifs. Commandes manuelles disponibles.</p>
	<p>Télécommande sans clé non détectée</p>
	<p>Remplacer la pile de la télécommande sans clé ☑ Remplacement de la pile de la télécommande P. 654</p>
	<p>Problème du système d'accès intelligent</p>
	<p>Problème du système de surveillance de la pression des pneus</p>

Icône	Message
	<p>Pression pneus basse. Vérifiez tous les pneus et initialisez le système d'alerte de crevaison dans réglages du véh.</p>
	<p>Problème du système de régulateur de vitesse adaptatif</p>
	<p>Problème du système de freinage automatique d'urgence</p>
	<p>Problème du contrôle du freinage basse vitesse.</p>
	<p>Problème du contrôle du freinage basse vitesse. Capteur de stationnement obstrué.</p>
	<p>Problème de l'assistance de maintien sur voie de circulation</p>

Icône	Message
	Problème du système de maintien dans la voie
	Modèles avec système de rappel d'entretien Maintenance à venir ➤ Système de rappel d'entretien * P. 606
	Modèles avec système de rappel d'entretien Entretien requis maintenant ➤ Système de rappel d'entretien * P. 606
	Modèles avec système de rappel d'entretien Entretien dépassé ➤ Système de rappel d'entretien * P. 606
	Modèles avec système de surveillance de l'angle mort (BSI) Problème du système de surveillance de l'angle mort
	Modèles avec système de surveillance de l'angle mort (BSI) Information d'angle mort non disponible

Icône	Message
	Vérifier le système de charge
	Charge faible. Puissance réduite. Température du système d'alimentation basse. Il se peut que la puissance soit réduite. Température du système d'alimentation élevée. Il se peut que la puissance soit réduite.
	Problème du système d'alimentation. Il se peut que la puissance soit réduite. Problème du système de charge de la batterie de 12 volts. Il se peut que la puissance soit réduite.
	Problème du système d'alimentation. Il se peut que la puissance soit réduite. Problème du système d'alimentation. Ne pas conduire. Problème du système d'alimentation. Eviter d'accélérer fortement et de rouler vite.

* Non disponible sur tous les modèles

Icône	Message
	<p>Problème du système d'alerte du véhicule acoustique</p>
	<p>Charge de la batterie haute tension trop faible. Le véhicule ne peut pas démarrer</p>

■ **Icônes vertes**

Icône	Message
	<p>Système de maintien des freins en veille</p>



■ **Autres icônes**

Icône	Message
	Température extérieure basse. Chaussée potentiellement verglacée.
	Température du moteur proche de la limite Eviter d'accélérer fortement et de rouler vite.
	Avez-vous vérifié niveau huile moteur réc. ? Vérifier et réinitialiser paramètres véhicule. ➤ Réinitialisation du rappel de contrôle du niveau d'huile P. 636
	Chang. vitesse : Enfoncer la pédale de frein
	Chang. vitesse : Relâcher accélérateur Vitesse en position N. Relâcher accélérateur

Icône	Message
	Impossible de régler le régulateur : Pédale de frein enfoncée
	Chang. vitesse : Véhicule à l'arrêt
	Vitesse non disponible. Attendre et réessayer
	Système de maintien des frein éteint
	Pour activer le maintien du frein : Ceinture + presser
	Pour désactiver le maintien du frein : frein + appuyer



Icône	Message
	Impossible d'activer le contrôle d'adhérence en descente : Régulateur activé
	Impossible d'activer le contrôle d'adhérence en descente : Vitesse trop élevée
	Contrôle d'adhérence en descente désactivé : Vitesse trop élevée
	Contrôle d'adhérence en descente annulé : Pente pas assez raide
	Impossible d'activer le contrôle d'adhérence en descente : Régulateur activé
	Impossible de régler le régulateur : Contrôle d'adhérence en descente actif

Icône	Message
	Pour activer le maintien du frein : Attacher ceinture de sécurité
	Impossible de régler le régulateur : Attacher ceinture de sécurité
	Régulateur annulé : Attacher ceinture de sécurité
	Faible niveau d'attention du conducteur
	Impossible de régler le régulateur : Vitesse trop élevée
	Régulateur annulé : Vitesse trop élevée
	Impossible de régler le régulateur : Système non disponible
	Régulateur annulé : Système non disponible
	Le régulateur va être désactivé

Icône	Message
	Impossible de régler le régulateur : Trop proche du véhicule devant Régulateur annulé : Trop proche du véhicule devant
	Impossible de régler le régulateur : Pente trop raide Régulateur annulé : Pente trop raide
	Impossible de régler le régulateur : Pente trop raide Régulateur annulé : Pente trop raide
	Impossible de régler le régulateur : Lever en position D Régulateur annulé : Lever en position D
	Pour redémarrer régulateur : Utiliser bouton « RES/+ »

Icône	Message
	Régulateur annulé : Perte de traction
	Appuyer sur le commutateur pour utiliser
	Appuyer sur le commutateur pour utiliser l'ACC
	Contrôle du freinage basse vitesse activé. Objet détecté.
	Assist maintien voie ne fonctionne pas
	Certains systèmes d'aide à la conduite ne peuvent pas fonctionner : Température de la caméra trop élevée

Icône	Message
	Certains systèmes d'assistance à la conduite ne fonctionnent pas : Visibilité faible ou nettoyer pare-brise.
	Maintien dans la voie activé
	Des systèmes d'assistance à la conduite sont disponibles
	Pour démarrer le véhicule : frein + appuyer
	Pour continuer à rouler : Enfoncer la pédale de frein et appuyer sur le bouton Modèle à conduite à droite Pour démarrer le véhicule : Enfoncer la pédale frein + appuyer
	Pour couper le contact : Appuyer deux fois Mode accessoire

Icône	Message
	Pour démarrer, appuyez sur le bouton du démarreur avec le symbole correspondant, sur le côté de la clé <ul style="list-style-type: none"> ☑ Si la pile de la télécommande d'accès sans clé est faible P. 684
	Appuyer sur le bouton deux fois ou le maintenir enfoncé provoquera la coupure de l'allumage et une perte de puissance
	Pour déverrouiller le volant : appuyer + tourner

Jauges

Les jauges incluent le compteur de vitesse, la jauge de carburant et d'autres témoins correspondants.

Ces différentes informations s'affichent lorsque le mode d'alimentation est sur ACTIVE.

■ Compteur de vitesse

Affiche la vitesse en km/h ou en mph.

■ Jauge de carburant

Indique la quantité de carburant encore présente dans le réservoir de carburant.

» Compteur de vitesse

Il est possible de modifier les unités vitesse/distance.

➤ **Unités vitesse/distance** P. 164, 186

➤ **Fonctions personnalisées** P. 365

» Jauge de carburant

REMARQUE

Faire le plein lorsque l'indication se rapproche de **0**.
Le manque de carburant peut provoquer des ratés et endommager le convertisseur catalytique.

La quantité de carburant effectivement restante peut ne pas être conforme à l'indication de la jauge de carburant.

■ Jauge POWER

Indique le rendement du moteur électrique.

■ Jauge CHARGE/DECEL

Indique le degré de charge de la batterie haute tension.

Lorsque le sélecteur de décélération est utilisé, il indique la force de décélération.

Modèles avec compteur de type B.

■ Jauge de niveau de charge de la batterie haute tension

Indique le niveau de charge restant de la batterie haute tension.

⊗ Jauge de niveau de charge de la batterie haute tension

Le niveau de charge de la batterie haute tension peut diminuer dans les conditions suivantes :

- Lorsque la batterie 12 V a été remplacée.
- Lorsque la batterie 12 V a été débranchée.
- Lorsque le système de commande de la batterie haute tension corrige ses relevés.

Le relevé du niveau de charge sera corrigé automatiquement en cours de route.

Les variations de température de la batterie haute tension peuvent augmenter ou réduire la capacité de charge de la batterie. Si les variations de température modifient la capacité de la batterie, le nombre de témoins au niveau de la jauge de niveau de charge de la batterie peut également changer, même si la charge reste la même.

■ Odomètre

Indique le nombre total de kilomètres ou de miles accumulés par le véhicule.

■ Economètre

Passe au vert pour indiquer que le véhicule est conduit de manière économe en carburant et que le mode **SPORT** est désactivé.

■ Température extérieure

Indique la température extérieure en degrés Celsius.

Si la température extérieure est inférieure à 3 °C au moment où le mode d'alimentation est activé, le message **Température extérieure basse** s'affiche sur l'interface d'information du conducteur.

■ Correction du cadran de température extérieure

Corriger l'indication de température de ± 3 °C maximum si elle semble incorrecte.

⌘ Température extérieure

Le capteur de température se trouve dans le pare-chocs avant.

La chaleur dégagée par la chaussée ainsi que l'échappement peuvent affecter l'indication de température lorsque la vitesse du véhicule est inférieure à 30 km/h.

Il peut parfois s'écouler plusieurs minutes avant que l'affichage ne soit mis à jour suite à la stabilisation de l'indication de température.

⌘ Correction du cadran de température extérieure

L'indication de température peut être réglée.

➤ **Fonctions personnalisées** P. 365

■ Système de reconnaissance des panneaux de signalisation

Affiche certains panneaux de signalisation détectés lors de la conduite.

Le symbole de panneau clignote lorsque la vitesse maximale du panneau de signalisation détecté est dépassée.

➤ Système de reconnaissance des panneaux de signalisation P. 561

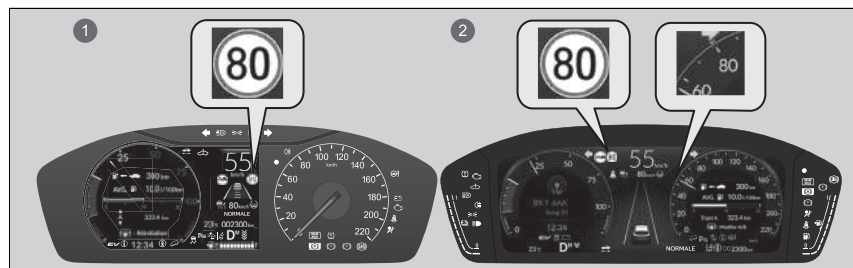

- 1 Modèles avec compteur de type A.
- 2 Modèles avec compteur de type B.

■ Mode actuel de l'ACC avec maintien de distance de sécurité à basse vitesse, LKAS et assistance embouteillages

Affiche le mode actuel de l'ACC avec maintien de distance de sécurité à basse vitesse, système d'assistance au maintien dans la voie de circulation et assistance embouteillages.

- **Régulateur de vitesse adaptatif (ACC) avec maintien de distance de sécurité à basse vitesse** P. 505
- **Système d'assistance au maintien dans la voie de circulation (LKAS)** P. 528
- **Assistance embouteillages** P. 543

Modèles avec compteur de type A.

■ Horloge

Affiche l'horloge.

► Mode actuel de l'ACC avec maintien de distance de sécurité à basse vitesse, LKAS et assistance embouteillages

Modèles avec compteur de type B.

Lors du réglage de la vitesse de l'ACC avec maintien de distance de sécurité à basse vitesse, un repère de vitesse réglée s'affiche sur le compteur de vitesse.

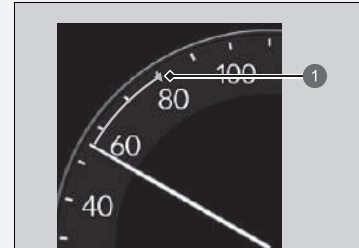

① Vitesse réglée



► Horloge

Il est possible de régler l'heure manuellement et de modifier l'affichage de l'horloge pour afficher le format 12 heures ou 24 heures.

- **Horloge** P. 194

Interface d'information du conducteur (compteur de type A)

L'interface d'information du conducteur affiche des informations telles que la valeur estimée de la distance pouvant être parcourue et l'économie de carburant du véhicule. Elle affiche en outre des messages importants tels que des avertissements ou d'autres informations utiles.

Lorsqu'un message d'avertissement s'affiche, vérifier le message et contacter un concessionnaire pour faire inspecter le véhicule si nécessaire. Se reporter aux pages ci-dessous si le message  **Pression d'huile moteur basse**,  **Température du moteur trop élevée** ou  **Capacité d'arrêt réduite** s'affiche.

➤ Si l'avertissement **Pression d'huile moteur basse s'affiche** P. 692

➤ **Surchauffe** P. 690

➤ Si l'avertissement **Capacité d'arrêt réduite s'affiche** P. 693

■ Basculement de l'affichage

Appuyer sur la touche  (Accueil), puis faire défiler la molette gauche de sélection vers le contenu à afficher. Appuyer sur la molette gauche de sélection pour voir les informations détaillées.

▣ Basculement de l'affichage

Il est possible d'ajouter ou de supprimer le contenu du compteur.

➤ **Paramètres affich instru** P. 163





Tableau de bord

- ① Touche  (Accueil)
- ② Molette gauche de sélection
- ③ Débit de puissance P. 148
- ④ Autonomie et carburant P. 149
- ⑤ Vitesse et temps P. 151
- ⑥ Audio P. 152
- ⑦ Téléphone P. 152
- ⑧ Navigation P. 153
- ⑨ Alarme de vitesse P. 154
- ⑩ Niveau attention conducteur P. 155
- ⑪ Ceintures de sécurité P. 159
- ⑫ Entretien* P. 159
- ⑬ Assistance sécurité P. 160
- ⑭ Luminosité P. 162
- ⑮ Paramètres affich instru P. 163
- ⑯ Aucun contenu P. 164
- ⑰ Informations P. 164

* Non disponible sur tous les modèles

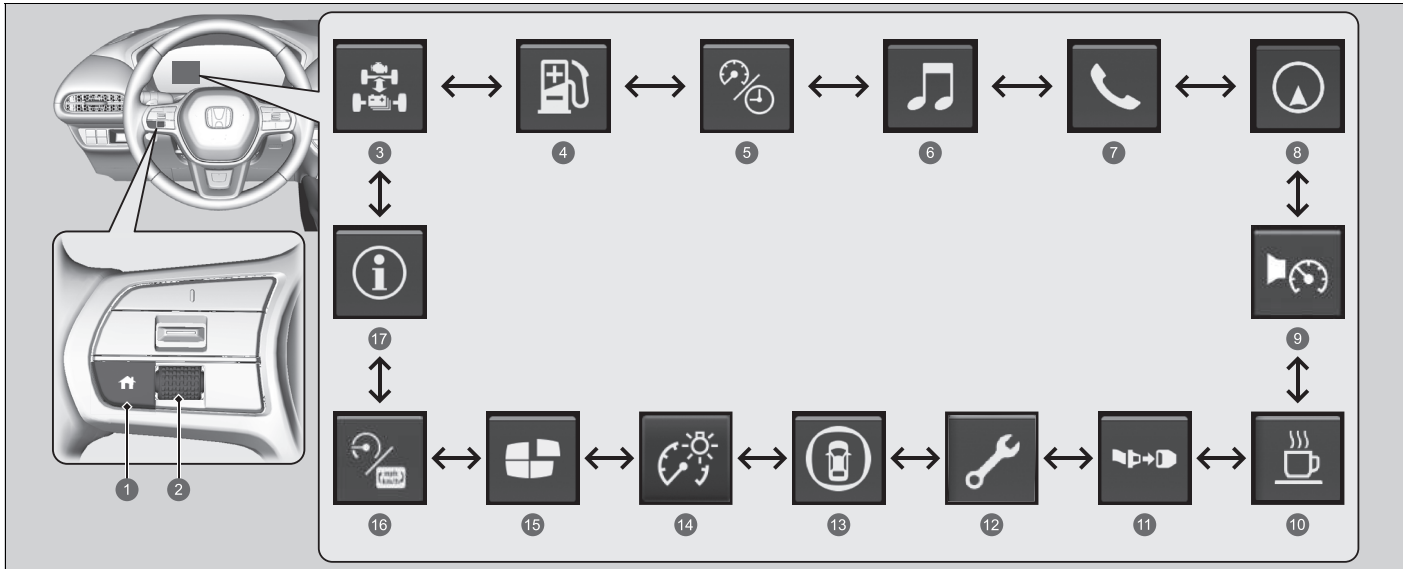
■ Débit de puissance/Affichage de l'état du moteur/Jauge de niveau de charge de la batterie haute tension

Affiche le flux de puissance du moteur électrique et du moteur, indiquant la source d'alimentation du véhicule, le niveau de batterie restant et précisant si la batterie est en cours de charge.

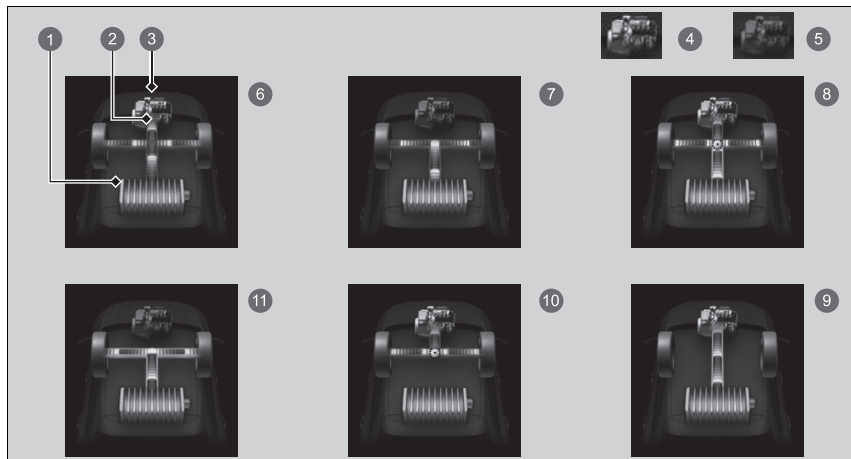

- 1 Jauge de niveau de charge de la batterie haute tension
- 2 Flux de puissance
- 3 Moteur
- 4 Moteur en marche
- 5 Moteur à l'arrêt
- 6 **Hybride (HV)** : la puissance est générée par le moteur électrique et le moteur.
- 7 **Véhicule électrique (EV)** : la puissance est générée par le moteur électrique.
- 8 **Moteur (entraînement direct)** : le moteur tourne et le moteur électrique charge la batterie haute tension.
- 9 Le moteur tourne et le moteur électrique charge la batterie haute tension.
- 10 La puissance est générée uniquement par le moteur.
- 11 **Régénération** : le moteur électrique charge la batterie haute tension.

► Débit de puissance/Affichage de l'état du moteur/Jauge de niveau de charge de la batterie haute tension

Le niveau de charge de la batterie haute tension peut diminuer dans les conditions suivantes :

- Lorsque la batterie 12 V a été remplacée.
- Lorsque la batterie 12 V a été débranchée.
- Lorsque le système de commande de la batterie haute tension corrige ses relevés.

Le relevé du niveau de charge sera corrigé automatiquement en cours de route.

Les variations de température de la batterie haute tension peuvent augmenter ou réduire la capacité de charge de la batterie. Si les variations de température modifient la capacité de la batterie, le nombre de témoins au niveau de la jauge de niveau de charge de la batterie peut également changer, même si la charge reste la même.

Lorsque le véhicule est arrêté et que le moteur tourne, les éléments suivants peuvent apparaître sur l'interface d'information du conducteur.



■ Autonomie / Carburant / Totaliseur partiel

Faire défiler la molette gauche de sélection pour passer du totaliseur partiel A au totaliseur partiel B.

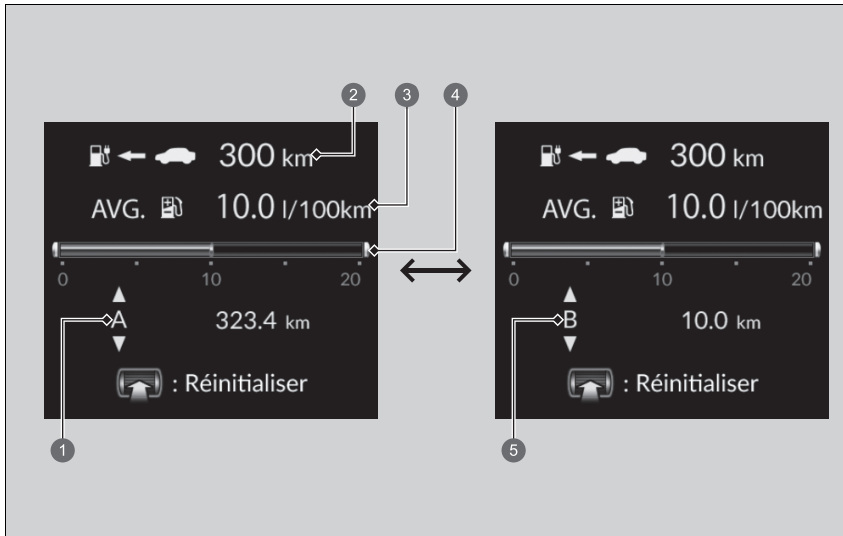

- ❶ Totaliseur partiel A
- ❷ Plage
- ❸ Consommation moyenne carburant
- ❹ Consommation instantanée de carburant
- ❺ Totaliseur partiel B

■ Totaliseur partiel

Indique le nombre total de kilomètres ou de miles parcourus par le véhicule depuis la dernière remise à zéro. Les compteurs A et B peuvent être utilisés pour mesurer deux trajets indépendants.

Mise à zéro d'un totaliseur partiel

Pour réinitialiser le totalisateur partiel : afficher le totaliseur partiel, appuyer sur la molette gauche de sélection, puis sélectionner **Réinitialiser**.

- Le totaliseur partiel est remis à zéro et affiche 0.0.

■ Consommation moyenne de carburant

Indique l'économie moyenne de carburant calculée pour chaque totaliseur partiel en l/100 km. L'affichage est régulièrement mis à jour. Lorsqu'un totaliseur partiel est remis à zéro, la consommation moyenne de carburant l'est également.

■ Consommation de carburant instantanée

Indique la consommation de carburant instantanée sous forme de graphiques à barres en l/100 km.

■ Plage

Indique la distance estimée qu'il est possible de parcourir avec la puissance et le carburant restants. Cette estimation de la distance est basée sur l'économie de carburant actuelle du véhicule.

⊗ Consommation moyenne de carburant

Il est possible de modifier l'échéance de réinitialisation de la consommation de carburant moyenne.

⊗ **Fonctions personnalisées** P. 365

⊗ Plage

L'autonomie affichée est uniquement une estimation et peut différer de la distance réelle que peut parcourir le véhicule.

■ Vitesse/Temps/Totalisateur partiel

Faire défiler la molette gauche de sélection pour passer du totaliseur partiel A au totaliseur partiel B.

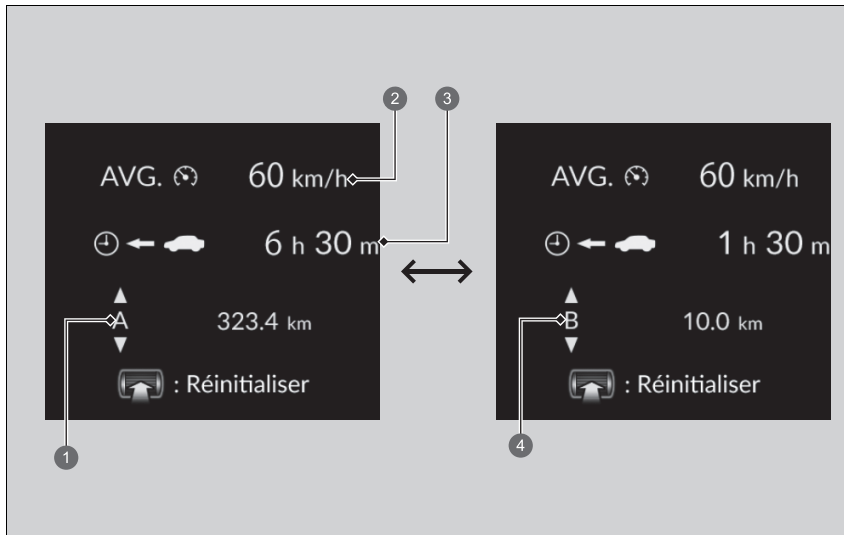

- ① Totaliseur partiel A
- ② Vitesse moyenne
- ③ Temps écoulé
- ④ Totaliseur partiel B

■ Totaliseur partiel

➤ **Totaliseur partiel** P. 150

■ Temps écoulé

Indique le temps écoulé depuis la réinitialisation du Trajet A ou B.

■ Vitesse moyenne

Indique la vitesse moyenne en km/h depuis la réinitialisation du Trajet A ou B.

■ Audio

Indique les informations audio actuelles.

➤ **Fonctionnement de base** P. 303

■ Téléphone

Indique les informations actuelles du téléphone.

➤ **Système de téléphone mains libres** P. 382

⌘ Temps écoulé

Il est possible de modifier l'échéance de réinitialisation du temps écoulé.

➤ **Fonctions personnalisées** P. 365

⌘ Vitesse moyenne

Il est possible de modifier l'échéance de réinitialisation de la vitesse moyenne.

➤ **Fonctions personnalisées** P. 365

■ Navigation

■ Boussole

Affiche l'écran de la boussole.

■ Détail des changements de direction

Lorsque le guidage de la conduite est fourni par le système de navigation, par Android Auto ou Apple CarPlay, le détail des changements de direction jusqu'à destination s'affiche.

➤ **Se reporter au manuel du système de navigation**

➤ **Android Auto™** P. 358

➤ **Apple CarPlay** P. 351

» Navigation

Il est possible de sélectionner l'activation ou la désactivation de l'affichage des changements de direction pendant le guidage.

➤ **Fonctions personnalisées** P. 365

Les détails des changements de direction peuvent ne pas être disponibles pour toutes les applications.

Lorsque la boussole ou le détail des changements de direction s'affichent, il est possible de contrôler certaines fonctions du système de navigation sur l'interface d'information du conducteur en faisant défiler la molette de sélection gauche.

➤ **Se reporter au manuel du système de navigation**

■ Alarme de vitesse

Active l'alarme de vitesse et modifie le réglage de l'alarme de vitesse.

Faire défiler la molette gauche de sélection, le paramètre de l'alarme de vitesse se modifie comme suit :

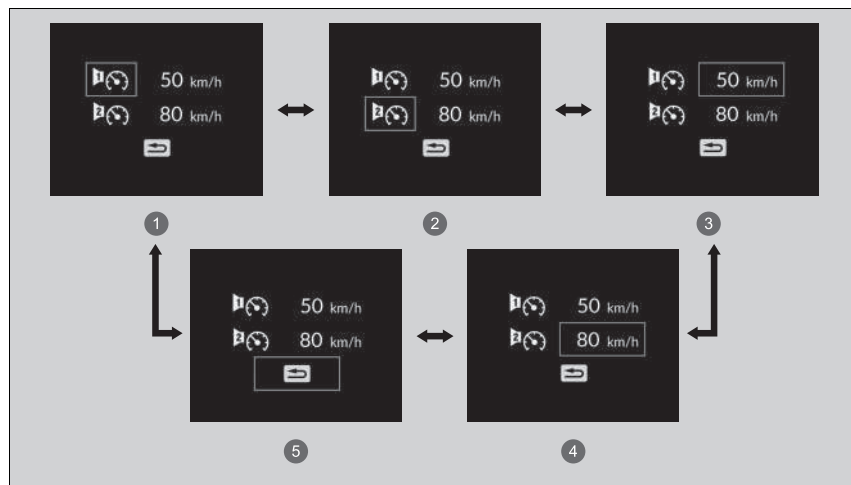



- ① Alarme de vitesse 1 activée/désactivée*1
- ② Alarme de vitesse 2 activée/désactivée*1
- ③ Alarme de vitesse 1 Réglage de vitesse [50 km/h*1]
- ④ Alarme de vitesse 2 Réglage de vitesse [80 km/h*1]
- ⑤ Retour

*1 : Réglage par défaut

■ Moniteur attention conducteur

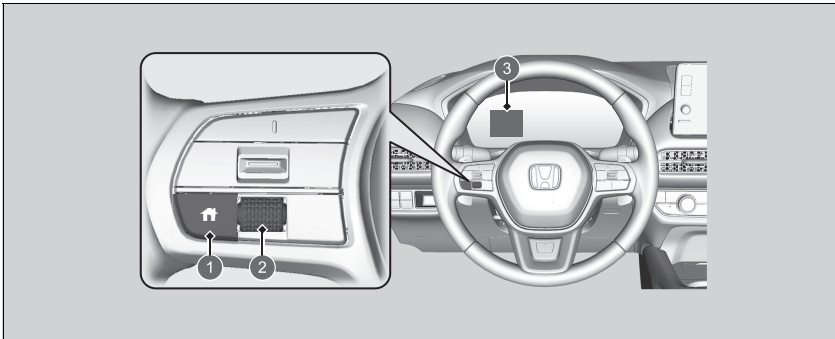
Le moniteur attention conducteur analyse les commandes de direction pour déterminer si le véhicule est conduit d'une manière semblable à une conduite inattentive ou en état de somnolence. S'il détermine que le véhicule est conduit d'une telle manière, il affiche le degré d'attention du conducteur dans l'interface d'information du conducteur.



- ① Touche  (Accueil)
- ② Molette gauche de sélection
- ③ Interface d'information du conducteur

☒ Moniteur attention conducteur

Le moniteur attention conducteur ne peut pas toujours détecter si le conducteur est fatigué ou inattentif. Indépendamment de la rétroaction du système, en cas de fatigue, le conducteur doit s'arrêter dans un endroit sûr et se reposer aussi longtemps que nécessaire.

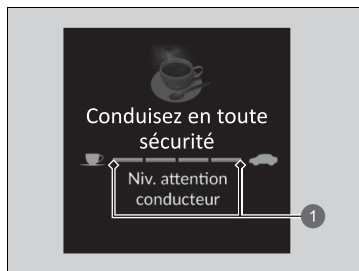

1 Niveau

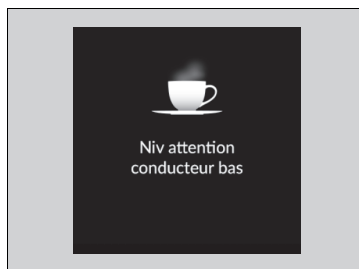

Lorsque l'option **Vigilance du conducteur** est sélectionnée sur l'interface d'information du conducteur, des barres s'allument en blanc pour indiquer le degré d'attention du conducteur.

➤ **Basculement de l'affichage** P. 146

Si deux barres s'allument, le message **Niv attention conducteur bas** s'affiche.



Si le nombre de barres chute à un, un signal sonore retentit, le volant se met à vibrer et la tasse à café devient orange pour avertir le conducteur qu'il a besoin de faire une pause car son niveau d'attention est trop bas.

Si la tasse à café s'allume en orange, s'arrêter dans un endroit sûr et se reposer aussi longtemps que nécessaire.

Veiller à réinitialiser le système après une pause.

☒ **Le moniteur attention conducteur se réinitialise dans les cas suivants** : P. 158

☒ Moniteur attention conducteur

Les avertissements ne s'affichent pas lorsque le temps de trajet est de 30 minutes ou moins.

L'avertissement sous forme de tasse à café orange disparaît en appuyant sur la molette de sélection gauche.

Si une barre s'allume, la distance à laquelle les alertes du système de prévention des collisions par freinage se déclenchent peut être réglée sur Loin, et le système de détection du changement de voie peut être réglé sur Précoce.

☒ **Système de freinage automatique d'urgence (CMBS)** P. 486

☒ **Système de maintien dans la voie** P. 553

Si le système n'est pas réinitialisé, une seule barre continuera d'être allumée sur le moniteur attention conducteur.

■ **Le moniteur attention conducteur se réinitialise dans les cas suivants :**

- Le système d'alimentation est désactivé.
- Le conducteur détache sa ceinture de sécurité et ouvre la porte alors que le véhicule est à l'arrêt.

■ **Pour que le moniteur attention conducteur fonctionne :**

- Le véhicule doit se déplacer à une vitesse supérieure à 40 km/h.
- L'indicateur de système de direction assistée électrique (EPS) doit être éteint.

■ **En fonction des conditions de conduite ou d'autres facteurs, le moniteur attention conducteur peut ne pas fonctionner dans les circonstances suivantes :**

- La fonction d'assistance de direction du système d'assistance au maintien dans la voie de circulation (LKAS) est active.
 - ☒ **Système d'assistance au maintien dans la voie de circulation (LKAS)** P. 528
- La route est en mauvais état : par exemple, la surface est accidentée ou n'a pas de revêtement.
- Il y a du vent.
- Le conducteur semble avoir une conduite assurée, par exemple en changeant de voie ou en accélérant régulièrement.

■ **Personnalisation**

Il est possible de modifier les paramètres du moniteur attention conducteur. Sélectionner

Alerte tactile et audible, Alerte tactile uniquement ou **DEACTIVE**.

☒ **Fonctions personnalisées** P. 365

Alerte tactile et audible est sélectionné à chaque fois que vous activez le mode d'alimentation, même si les paramètres du système de surveillance de l'attention du conducteur ont été modifiés la dernière fois que le véhicule a été conduit.

☒ **Pour que le moniteur attention conducteur fonctionne :**

Les barres de l'interface d'information du conducteur restent grisées, sauf si le système de surveillance de l'attention du conducteur est actif.

■ Ceintures de sécurité

S'affiche, dans certains cas, lorsque les ceintures de sécurité sont bouclées ou débouclées.

🔊 **Rappel de ceinture de sécurité** P. 47

■ Entretien*

Affiche le système de rappel d'entretien.

🔊 **Système de rappel d'entretien** * P. 606

■ Assist. sécurité

Indique l'état du système de détection du changement de voie, du système de prévention des collisions par freinage, du système de contrôle de freinage à basse vitesse, du système de surveillance de l'angle mort (BSI)* et du système de capteurs de stationnement, par exemple Activé, Désactivé ou Echec, grâce à différentes couleurs et lettres.

Les couleurs suivantes indiquent l'état de l'un des systèmes mentionnés ci-dessus :

- Vert : le système est activé.
- Gris : le système est désactivé.
- Jaune : le système présente une anomalie.

▣ Assist. sécurité

Si un système est indiqué par la couleur orange, faire vérifier le véhicule par un concessionnaire immédiatement.

Pour activer ou désactiver chaque système, commencer par tourner la molette gauche de sélection pour basculer entre les écrans. L'écran suivant permet de sélectionner le système à activer ou désactiver.

- ▣ **Système de surveillance de l'angle mort***
P. 473
- ▣ **Système de freinage automatique d'urgence (CMBS)** P. 486
- ▣ **Commande de freinage à basse vitesse**
P. 499
- ▣ **Système de maintien dans la voie** P. 553
- ▣ **Système de capteurs de stationnement**
P. 586

Il est également possible de vérifier l'état de chaque fonction par la couleur du témoin.

- ▣ **Témoin du système de freinage automatique d'urgence (CMBS) (orange)**
P. 123
- ▣ **Témoin du système de freinage automatique d'urgence (CMBS) (gris)** P. 123
- ▣ **Témoin de détection du changement de voie (orange)** P. 123
- ▣ **Témoin de détection du changement de voie (gris)** P. 123
- ▣ **Témoin de désactivation automatique de l'assistance du système de maintien dans la voie** P. 123
- ▣ **Témoin d'assistance de sécurité (orange)**
P. 124
- ▣ **Témoin d'assistance de sécurité (vert/gris)**
P. 126

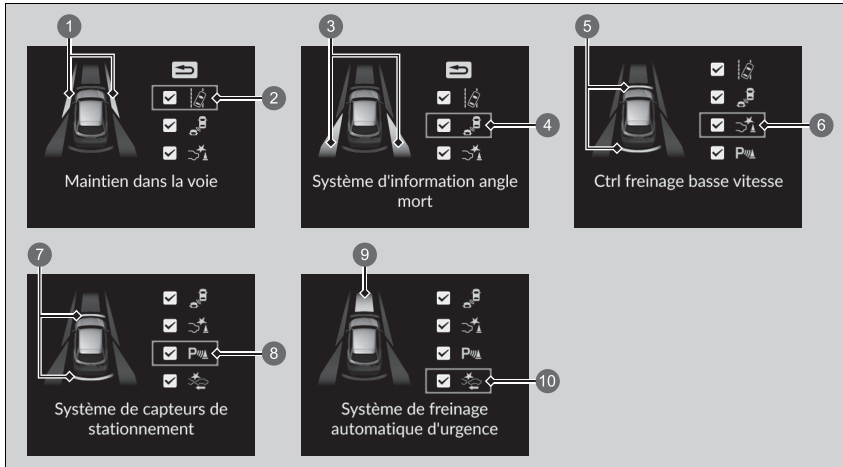

- ❶ Zone d'informations pour le système de maintien dans la voie
- ❷ Icône du système de maintien dans la voie et informations d'état
- ❸ Zone d'informations pour le système de surveillance de l'angle mort (BSI)*
- ❹ Icône du système de surveillance de l'angle mort (BSI) et informations d'état*
- ❺ Zone d'informations pour la commande de freinage à basse vitesse
- ❻ Icône de la commande de freinage à basse vitesse et informations d'état
- ❼ Zone d'informations pour le système de capteurs de stationnement
- ❽ Icône du système de capteurs de stationnement et informations d'état
- ❾ Zone d'informations pour le CBMS
- ❿ Icône du système CBMS et informations d'état

Assist. sécurité

Même lorsque l'icône du système de capteurs de stationnement est verte, si le **réglage du capteur arrière** est désactivé, le capteur de stationnement arrière ne fonctionne pas en marche arrière.

➤ **Fonctions personnalisées** P. 365

Même lorsque l'icône du système de commande de freinage à basse vitesse est verte, si le **réglage du capteur arrière** est désactivé, l'assistance au freinage ne fonctionne pas en marche arrière.

➤ **Fonctions personnalisées** P. 365

* Non disponible sur tous les modèles

■ Luminosité

Lorsque l'écran **Luminosité** s'affiche, appuyer sur la molette gauche de sélection.

Lorsque le mode d'alimentation est activé, il est possible d'utiliser la molette gauche de sélection pour régler la luminosité du tableau de bord.

Augmenter l'intensité lumineuse : tourner la molette gauche de sélection vers le haut.

Diminuer l'intensité lumineuse : tourner la molette gauche de sélection vers le bas.

Appuyer sur la molette gauche de sélection pour quitter cet écran.

☞ Luminosité

La luminosité de la jauge s'ajuste automatiquement en fonction de la luminosité ambiante.

- La luminosité est réduite lorsque l'éclairage ambiant s'assombrit.
- Elle augmente lorsque l'éclairage ambiant est fort.

Ce paramètre peut être modifié même lorsque l'éclairage ambiant est fort, mais la luminosité de la jauge ne changera pas.

■ Paramètres affich instru

Il est possible de choisir les icônes à afficher sur l'écran d'accueil.

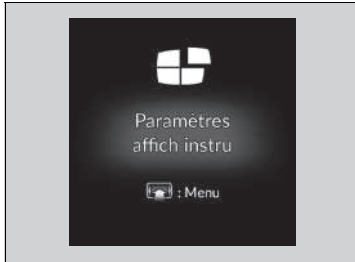

1. Tourner la molette de sélection gauche pour sélectionner **Paramètres affich instru**, puis appuyer sur la molette de sélection gauche.
2. Tourner la molette de sélection gauche.

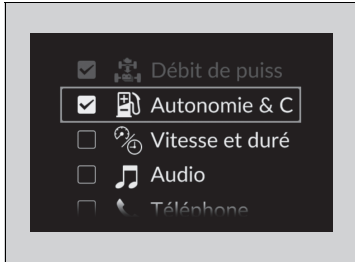

3. Tourner la molette de sélection gauche pour faire défiler les icônes, puis appuyer dessus pour les sélectionner ou les désélectionner.

▣ Paramètres affich instru

Les icônes apparaissant en gris ne peuvent pas être supprimées de l'écran Accueil.

Lors de la personnalisation des paramètres, passer en position **P**.

■ Aucun contenu

- Jauge POWER P. 142
- Jauge CHARGE/DECEL P. 142

■ Unités vitesse/distance

Permet d'afficher une autre unité sur l'interface d'information du conducteur et l'écran Audio/Informations et de régler les mesures affichées pour les lire en km et km/h ou en miles et mph.

Appuyer et maintenir enfoncée la molette de sélection gauche lors de la sélection de l'option **Aucun contenu** sur l'interface d'information du conducteur. Chaque fois que cette manipulation est effectuée, l'unité change de **km, km/h** à **miles, mph** ou inversement. Après cela, un écran de confirmation s'affiche pendant quelques secondes.

■ Informations

Il est possible de vérifier la présence de messages d'avertissement actifs.

- **Messages d'avertissement et d'information de l'interface d'information du conducteur** P. 127

» Informations

En présence de plusieurs avertissements ou informations, tourner la molette de sélection gauche pour afficher d'autres avertissements.

Interface d'information du conducteur, zone gauche (compteur de type B)

Affiche le mode actuel pour les informations audio et téléphoniques, etc.

- **Commandes audio à distance** P. 307
- **Système de téléphone mains libres** P. 382

■ Horloge

Affiche l'horloge.

☒ Horloge

Il est possible de régler l'heure manuellement et de modifier l'affichage de l'horloge pour afficher le format 12 heures et 24 heures.

- **Horloge** P. 194

Permet de choisir si l'horloge s'affiche sur l'interface d'information du conducteur.

- **Personnaliser l'affichage** P. 166

■ Personnaliser l'affichage

■ Configurer la source audio dans la zone gauche

Il est possible de choisir les sources à afficher sur l'écran de la source audio.

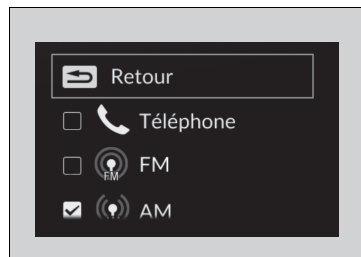
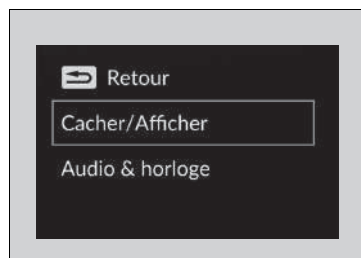
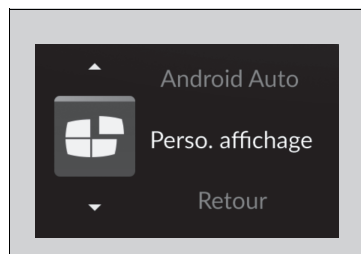

1. Tourner la molette de sélection gauche jusqu'à ce que **Personnaliser l'affichage** soit sélectionné, puis appuyer dessus.

2. Tourner la molette de sélection gauche pour sélectionner **Cacher/Afficher**, puis appuyer dessus.

3. Tourner la molette de sélection gauche pour faire défiler les sources audio, puis appuyer dessus pour les sélectionner ou les désélectionner.

►► Personnaliser l'affichage

Lors de la personnalisation des paramètres, passer en position **P**.

■ Activer et désactiver l'affichage dans la zone gauche

Il est possible d'afficher ou non les informations audio actuelles et l'horloge dans la zone gauche.

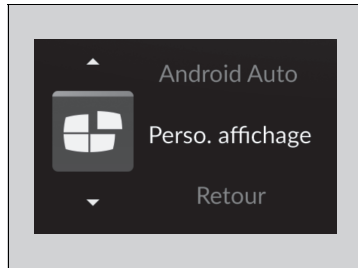

1. Tourner la molette de sélection gauche jusqu'à ce que **Personnaliser l'affichage** soit sélectionné, puis appuyer dessus.

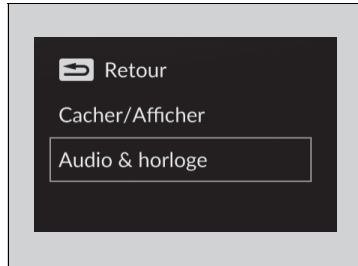

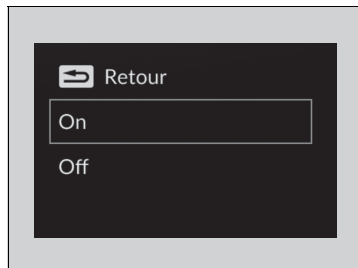

2. Tourner la molette de sélection gauche pour sélectionner **Audio & horloge**, puis appuyer dessus.



3. Tourner la molette de sélection gauche pour sélectionner les paramètres souhaités, puis appuyer dessus.

Interface d'information du conducteur, zone droite (compteur de type B)

L'interface d'information du conducteur affiche des informations telles que la valeur estimée de la distance pouvant être parcourue et l'économie de carburant du véhicule. Elle affiche en outre des messages importants tels que des avertissements ou d'autres informations utiles.

Lorsqu'un message d'avertissement s'affiche, vérifier le message et contacter un concessionnaire pour faire inspecter le véhicule si nécessaire. Se reporter aux pages ci-dessous si le message  **Pression d'huile moteur basse**,  **Température du moteur trop élevée** ou  **Capacité d'arrêt réduite** s'affiche.

➤ **Si l'avertissement Pression d'huile moteur basse s'affiche** P. 692

➤ **Surchauffe** P. 690

➤ **Si l'avertissement Capacité d'arrêt réduite s'affiche** P. 693

■ Basculement de l'affichage

Tourner la molette de sélection droite pour afficher différents types de contenu.

▣ Basculement de l'affichage

Il est possible d'ajouter ou de supprimer le contenu du compteur.

➤ **Paramètres affich instru** P. 184

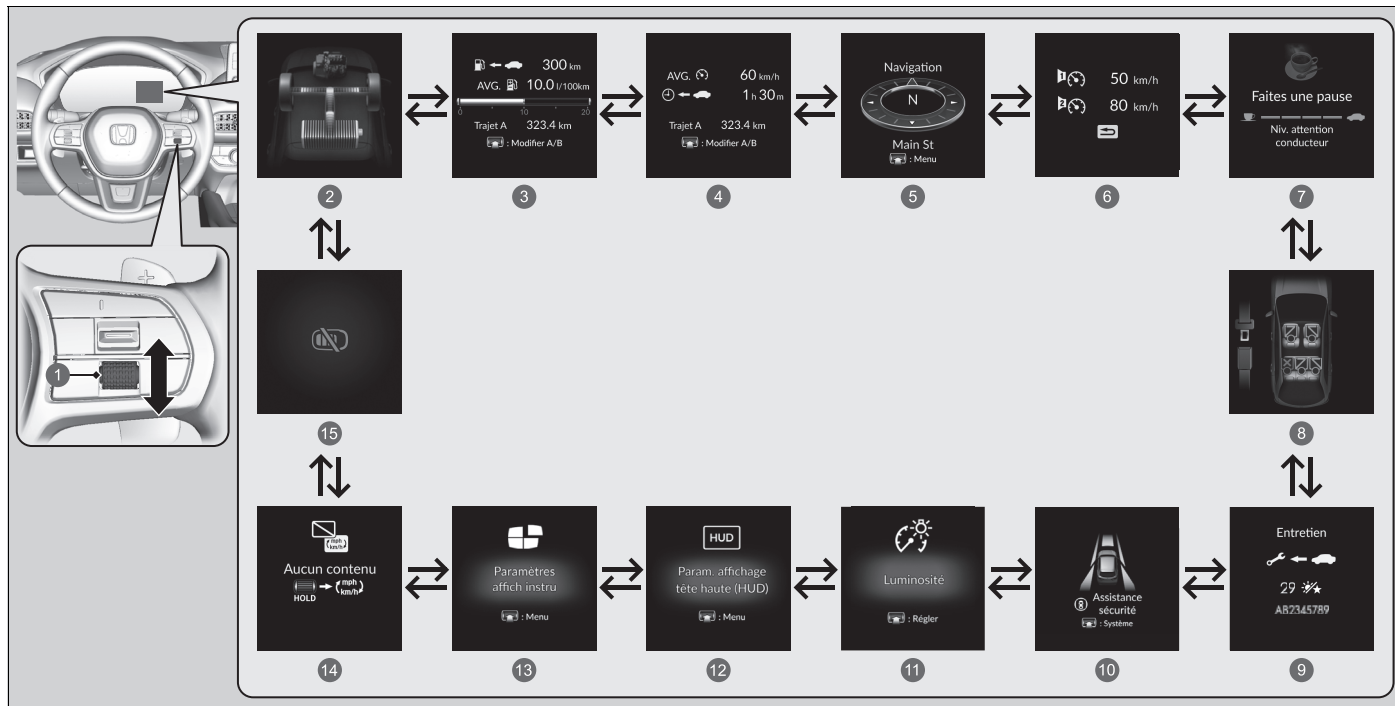

- | | | |
|---|--|---|
| ① Molette de sélection droite | ⑥ Alarme de vitesse P. 175 | ⑪ Luminosité P. 183 |
| ② Flux de puissance P. 170 | ⑦ Moniteur attention conducteur P. 176 | ⑫ Param. affichage tête haute (HUD)* P. 188 |
| ③ Autonomie/Carburant/Totaliseur partiel P. 171 | ⑧ Ceintures de sécurité P. 180 | ⑬ Paramètres affich instru P. 184 |
| ④ Vitesse/Temps/Totalisateur partiel P. 173 | ⑨ Entretien* P. 180 | ⑭ Aucune modification de contenu/d'unité P. 186 |
| ⑤ Navigation/Boussole P. 174 | ⑩ Assist. sécurité P. 181 | ⑮ Avertissement P. 186 |

* Non disponible sur tous les modèles

■ Suivi du flux de puissance

Affiche le flux de puissance du moteur électrique et du moteur, indiquant la source d'alimentation du véhicule et si la batterie est en cours de charge.

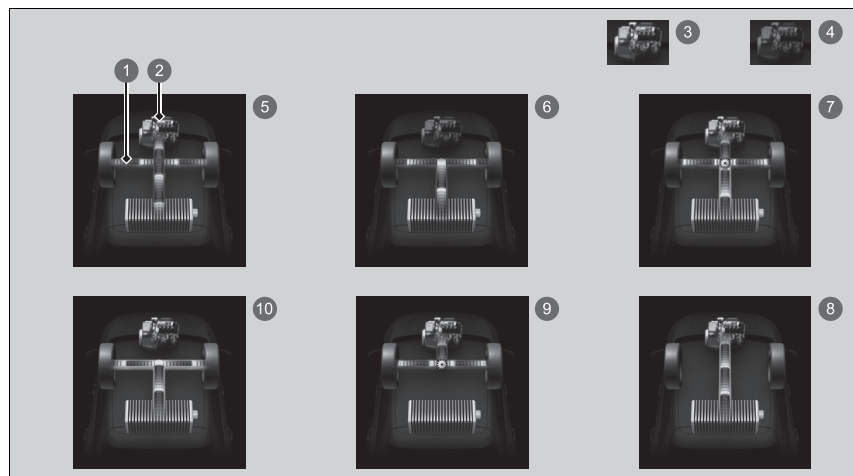

- ① Flux de puissance
- ② Moteur
- ③ Moteur en marche
- ④ Moteur à l'arrêt
- ⑤ **Hybride (HV)** : la puissance est générée par le moteur électrique et le moteur.
- ⑥ **Véhicule électrique (EV)** : la puissance est générée par le moteur électrique.
- ⑦ **Moteur (entraînement direct)** : le moteur tourne et le moteur électrique charge la batterie haute tension.
- ⑧ Le moteur tourne et le moteur électrique charge la batterie haute tension.
- ⑨ La puissance est générée uniquement par le moteur.
- ⑩ **Régénération** : le moteur électrique charge la batterie haute tension.

►► Suivi du flux de puissance

Lorsque le véhicule est arrêté et que le moteur tourne, les éléments suivants peuvent apparaître sur l'interface d'information du conducteur.



■ Autonomie / Carburant / Totaliseur partiel

Appuyer sur la molette de sélection droite pour passer du totaliseur partiel A au totaliseur partiel B.

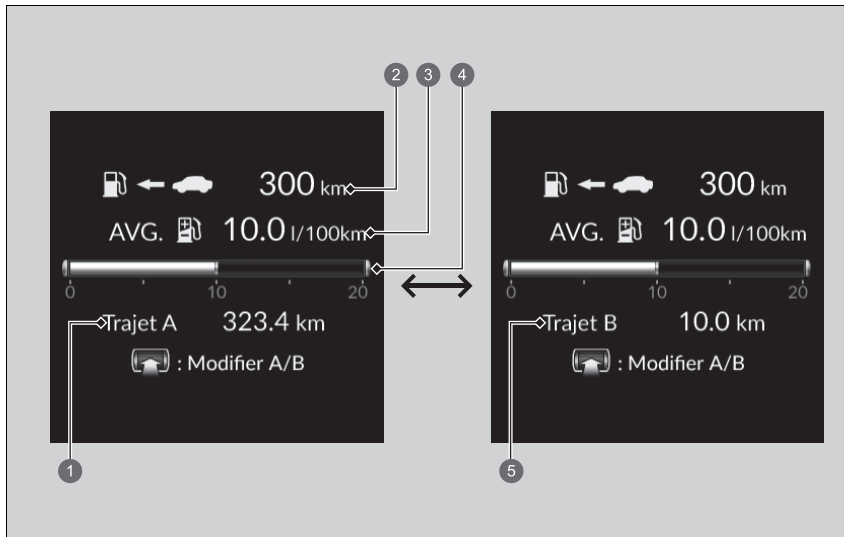

- ❶ Totaliseur partiel A
- ❷ Plage
- ❸ Consommation moyenne carburant
- ❹ Consommation instantanée de carburant
- ❺ Totaliseur partiel B

■ Totaliseur partiel

Indique le nombre total de kilomètres ou de miles parcourus par le véhicule depuis la dernière remise à zéro. Les compteurs A et B peuvent être utilisés pour mesurer deux trajets indépendants.

Mise à zéro d'un totaliseur partiel

Pour réinitialiser le totaliseur partiel, l'afficher, appuyer sur la molette de sélection droite et la maintenir enfoncée, puis sélectionner **Réinitialiser**.

- Le totaliseur partiel est remis à zéro et affiche 0.0.

■ Consommation moyenne de carburant

Indique l'économie moyenne de carburant calculée pour chaque totaliseur partiel en l/100 km. L'affichage est régulièrement mis à jour. Lorsqu'un totaliseur partiel est remis à zéro, la consommation moyenne de carburant l'est également.

■ Consommation de carburant instantanée

Indique la consommation de carburant instantanée sous forme de graphiques à barres en l/100 km.

■ Plage

Indique la distance estimée qu'il est possible de parcourir avec la puissance et le carburant restants. Cette estimation de la distance est basée sur l'économie de carburant actuelle du véhicule.

» Consommation moyenne de carburant

Il est possible de modifier l'échéance de réinitialisation de la consommation de carburant moyenne.

» **Fonctions personnalisées** P. 365

» Plage

L'autonomie affichée est uniquement une estimation et peut différer de la distance réelle que peut parcourir le véhicule.

■ Vitesse/Temps/Totalisateur partiel

Appuyer sur la molette de sélection droite pour passer du totaliseur partiel A au totaliseur partiel B.

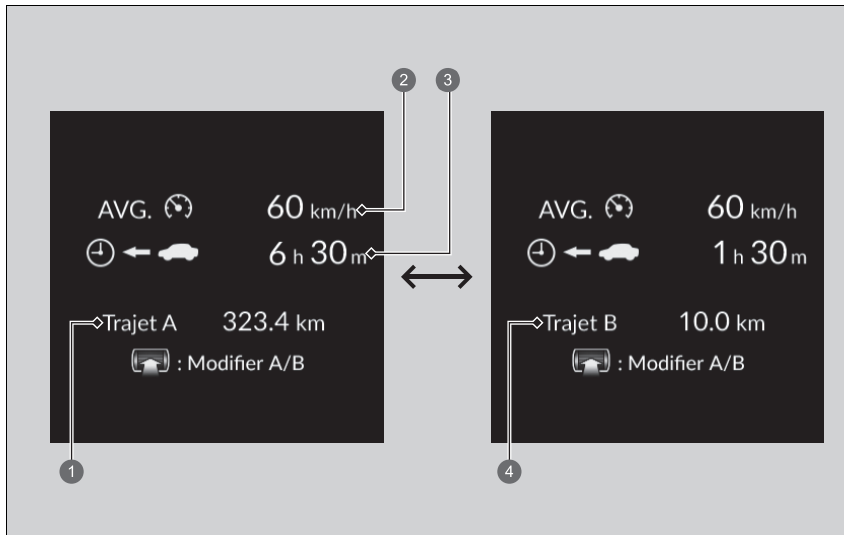

- ① Totaliseur partiel A
- ② Vitesse moyenne
- ③ Temps écoulé
- ④ Totaliseur partiel B

■ Totaliseur partiel

➤ **Totaliseur partiel** P. 172

■ Temps écoulé

Indique le temps écoulé depuis la réinitialisation du Trajet A ou B.

■ Vitesse moyenne

Indique la vitesse moyenne en km/h depuis la réinitialisation du Trajet A ou B.

■ Navigation

■ Boussole

Affiche l'écran de la boussole.

■ Détail des changements de direction

Lorsque le guidage de la conduite est fourni par le système de navigation, par Android Auto ou Apple CarPlay, le détail des changements de direction jusqu'à destination s'affiche.

➤ **Se reporter au manuel du système de navigation**

➤ **Android Auto™** P. 358

➤ **Apple CarPlay** P. 351

⌘ Temps écoulé

Il est possible de modifier l'échéance de réinitialisation du temps écoulé.

➤ **Fonctions personnalisées** P. 365

⌘ Vitesse moyenne

Il est possible de modifier l'échéance de réinitialisation de la vitesse moyenne.

➤ **Fonctions personnalisées** P. 365

⌘ Navigation

Il est possible de sélectionner l'activation ou la désactivation de l'affichage des changements de direction pendant le guidage.

➤ **Fonctions personnalisées** P. 365

Les détails des changements de direction peuvent ne pas être disponibles pour toutes les applications.

Lorsque la boussole ou le détail des changements de direction s'affichent, il est possible de contrôler certaines fonctions du système de navigation sur l'interface d'information du conducteur en appuyant sur la molette de sélection droite.

➤ **Se reporter au manuel du système de navigation**

■ Alarme de vitesse

Active l'alarme de vitesse et modifie le réglage de l'alarme de vitesse.

Appuyer sur la molette de sélection droite pour afficher l'écran de réglage, puis la faire tourner.
Le réglage de l'alarme de vitesse change comme suit :

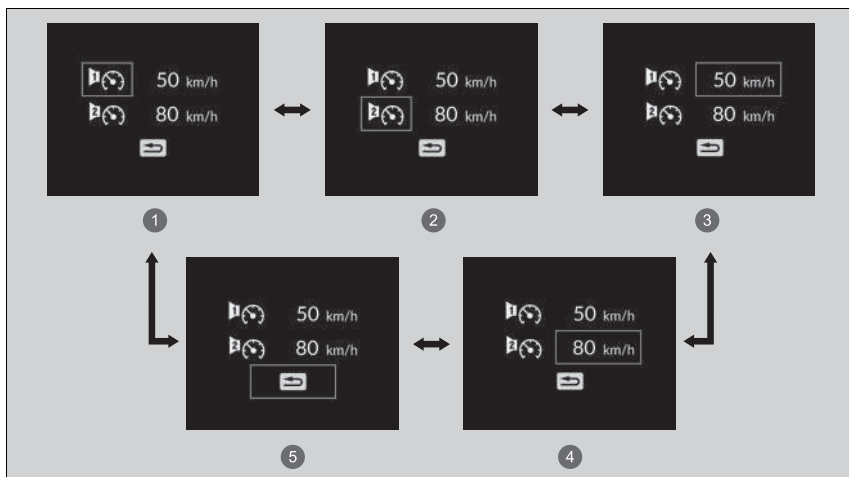

- ① Alarme de vitesse 1 activée/désactivée*1
- ② Alarme de vitesse 2 activée/désactivée*1
- ③ Alarme de vitesse 1 Réglage de vitesse [50 km/h*1]
- ④ Alarme de vitesse 2 Réglage de vitesse [80 km/h*1]
- ⑤ Retour

*1 : Réglage par défaut

■ Moniteur attention conducteur

Le moniteur attention conducteur analyse les commandes de direction pour déterminer si le véhicule est conduit d'une manière semblable à une conduite inattentive ou en état de somnolence. S'il détermine que le véhicule est conduit d'une telle manière, il affiche le degré d'attention du conducteur dans l'interface d'information du conducteur.

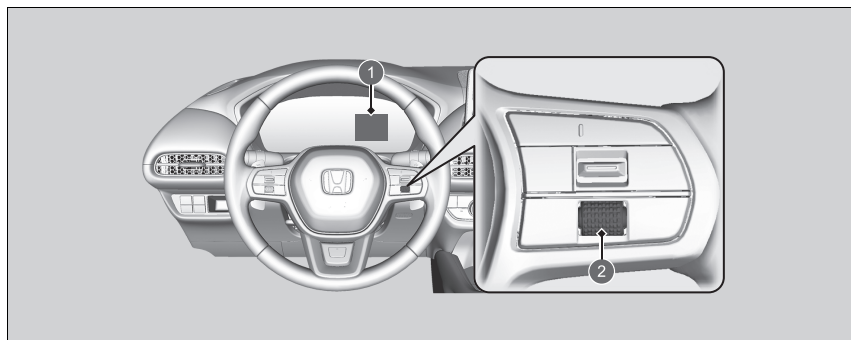

- ① Interface d'information du conducteur
- ② Molette de sélection droite

► Moniteur attention conducteur

Le moniteur attention conducteur ne peut pas toujours détecter si le conducteur est fatigué ou inattentif. Indépendamment de la rétroaction du système, en cas de fatigue, le conducteur doit s'arrêter dans un endroit sûr et se reposer aussi longtemps que nécessaire.

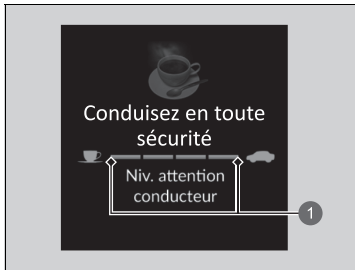

1 Niveau

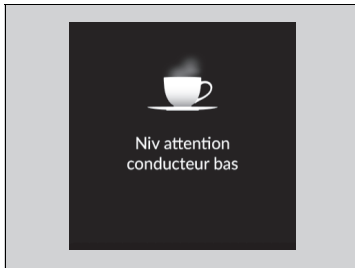

Lorsque l'option Moniteur attention conducteur est sélectionnée sur l'interface d'information du conducteur, des barres s'allument en blanc pour indiquer le degré d'attention du conducteur.

➤ **Basculement de l'affichage** P. 168

Si deux barres s'allument, le message **Niv attention conducteur bas** s'affiche.



Si le nombre de barres chute à un, un signal sonore retentit, le volant se met à vibrer et la tasse à café devient orange pour avertir le conducteur qu'il a besoin de faire une pause car son niveau d'attention est trop bas.

Si la tasse à café s'allume en orange, s'arrêter dans un endroit sûr et se reposer aussi longtemps que nécessaire.

Veiller à réinitialiser le système après une pause.

► **Le moniteur attention conducteur se réinitialise dans les cas suivants** : P. 179

► Moniteur attention conducteur

Les avertissements ne s'affichent pas lorsque le temps de trajet est de 30 minutes ou moins.

L'avertissement sous forme de tasse à café orange disparaît en tournant la molette de sélection droite.

Si une barre s'allume, la distance à laquelle les alertes du système de prévention des collisions par freinage se déclenchent peut être réglée sur Loin, et le système de détection du changement de voie peut être réglé sur Précoce.

► **Système de freinage automatique d'urgence (CMBS)** P. 486

► **Système de maintien dans la voie** P. 553

Si le système n'est pas réinitialisé, une seule barre continuera d'être allumée sur le moniteur attention conducteur.

■ **Le moniteur attention conducteur se réinitialise dans les cas suivants :**

- Le système d'alimentation est désactivé.
- Le conducteur détache sa ceinture de sécurité et ouvre la porte alors que le véhicule est à l'arrêt.

■ **Pour que le moniteur attention conducteur fonctionne :**

- Le véhicule doit se déplacer à une vitesse supérieure à 40 km/h.
- L'indicateur de système de direction assistée électrique (EPS) doit être éteint.

■ **En fonction des conditions de conduite ou d'autres facteurs, le moniteur attention conducteur peut ne pas fonctionner dans les circonstances suivantes :**

- La fonction d'assistance de direction du système d'assistance au maintien dans la voie de circulation (LKAS) est active.

☒ **Système d'assistance au maintien dans la voie de circulation (LKAS) P. 528**

- La route est en mauvais état : par exemple, la surface est accidentée ou n'a pas de revêtement.
- Il y a du vent.
- Le conducteur semble avoir une conduite assurée, par exemple en changeant de voie ou en accélérant régulièrement.

■ **Personnalisation**

Il est possible de modifier les paramètres du moniteur attention conducteur. Sélectionner

Alerte tactile et audible, Alerte tactile uniquement ou **OFF**.

☒ **Fonctions personnalisées P. 365**

Alerte tactile et audible est sélectionné à chaque fois que vous activez le mode d'alimentation, même si les paramètres du système de surveillance de l'attention du conducteur ont été modifiés la dernière fois que le véhicule a été conduit.

☒ **Pour que le moniteur attention conducteur fonctionne :**

Les barres de l'interface d'information du conducteur restent grisées, sauf si le système de surveillance de l'attention du conducteur est actif.

■ Ceintures de sécurité

S'affiche, dans certains cas, lorsque les ceintures de sécurité sont bouclées ou débouclées.

➤ **Rappel de ceinture de sécurité** P. 47

■ Entretien *

Affiche le système de rappel d'entretien.

➤ **Système de rappel d'entretien** * P. 606

■ Assist. sécurité

Indique l'état du système de détection du changement de voie, du système de prévention des collisions par freinage, du système de contrôle de freinage à basse vitesse, du système de surveillance de l'angle mort (BSI)* et du système de capteurs de stationnement, par exemple Activé, Désactivé ou Echec, grâce à différentes couleurs et lettres.

Les couleurs suivantes indiquent l'état de l'un des systèmes mentionnés ci-dessus :

- Vert : le système est activé.
- Gris : le système est désactivé.
- Jaune : le système présente une anomalie.

▣ Assist. sécurité

Si un système est indiqué par la couleur orange, faire vérifier le véhicule par un concessionnaire immédiatement.

Pour activer ou désactiver chaque système, commencer par appuyer sur la molette de sélection droite pour basculer entre les écrans. L'écran suivant permet de sélectionner le système à activer ou désactiver.

- ▣ **Système de surveillance de l'angle mort***
P. 473
- ▣ **Système de freinage automatique d'urgence (CMBS)** P. 486
- ▣ **Commande de freinage à basse vitesse**
P. 499
- ▣ **Système de maintien dans la voie** P. 553
- ▣ **Système de capteurs de stationnement**
P. 586

Il est également possible de vérifier l'état de chaque fonction par la couleur du témoin.

- ▣ **Témoin du système de freinage automatique d'urgence (CMBS) (orange)**
P. 123
- ▣ **Témoin du système de freinage automatique d'urgence (CMBS) (gris)** P. 123
- ▣ **Témoin de détection du changement de voie (orange)** P. 123
- ▣ **Témoin de détection du changement de voie (gris)** P. 123
- ▣ **Témoin de désactivation automatique de l'assistance du système de maintien dans la voie** P. 123
- ▣ **Témoin d'assistance de sécurité (orange)**
P. 124
- ▣ **Témoin d'assistance de sécurité (vert/gris)**
P. 126

* Non disponible sur tous les modèles

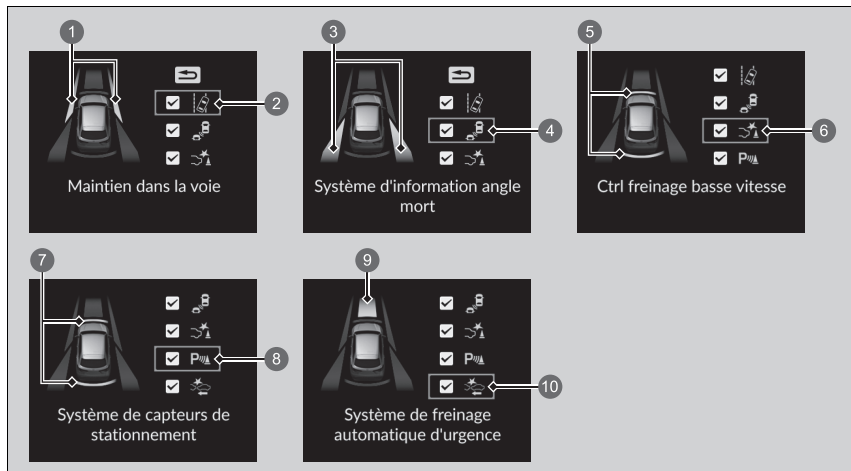

- 1 Zone d'informations pour le système de maintien dans la voie
- 2 Icône du système de maintien dans la voie et informations d'état
- 3 Zone d'informations pour le système de surveillance de l'angle mort (BSI)*
- 4 Icône du système de surveillance de l'angle mort (BSI) et informations d'état*
- 5 Zone d'informations pour la commande de freinage à basse vitesse
- 6 Icône de la commande de freinage à basse vitesse et informations d'état
- 7 Zone d'informations pour le système de capteurs de stationnement
- 8 Icône du système de capteurs de stationnement et informations d'état
- 9 Zone d'informations pour le CMBS
- 10 Icône du système CBMS et informations d'état

Assist. sécurité

Même lorsque l'icône du système de capteurs de stationnement est verte, si le **réglage du capteur arrière** est désactivé, le capteur de stationnement arrière ne fonctionne pas en marche arrière.

► **Fonctions personnalisées** P. 365

Même lorsque l'icône du système de commande de freinage à basse vitesse est verte, si le **réglage du capteur arrière** est désactivé, l'assistance au freinage ne fonctionne pas en marche arrière.

► **Fonctions personnalisées** P. 365

■ Luminosité

Lorsque l'écran **Luminosité** s'affiche, appuyer sur la molette de sélection droite.

Lorsque le mode d'alimentation est activé, il est possible d'utiliser la molette de sélection droite pour régler la luminosité du tableau de bord.

Augmenter l'intensité lumineuse : tourner la molette de sélection droite vers le haut.

Diminuer l'intensité lumineuse : tourner la molette de sélection droite vers le bas.

Appuyer sur la molette de sélection droite pour quitter cet écran.

☒ Luminosité

La luminosité de la jauge s'ajuste automatiquement en fonction de la luminosité ambiante.

- La luminosité est réduite lorsque l'éclairage ambiant s'assombrit.
- Elle augmente lorsque l'éclairage ambiant est fort.

Ce paramètre peut être modifié même lorsque l'éclairage ambiant est fort, mais la luminosité de la jauge ne changera pas.

■ Paramètres affich instru

■ Organiser le contenu de la zone droite

Il est possible de choisir les contenus à afficher dans la zone droite.

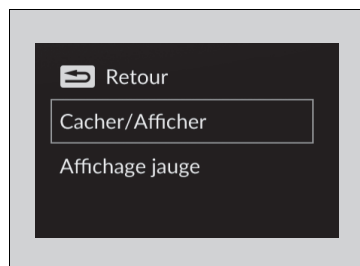

1. Appuyer sur la molette de sélection droite lors de la sélection des **Paramètres affich instru** sur l'interface d'information du conducteur.
2. Tourner la molette de sélection droite pour sélectionner **Cacher/Afficher**, puis appuyer dessus.

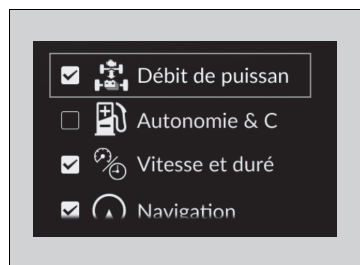

3. Tourner la molette de sélection droite pour faire défiler les contenus, puis appuyer dessus pour les sélectionner ou les désélectionner.

» Organiser le contenu de la zone droite

Les contenus grisés ne peuvent pas être supprimés de la zone droite.

Lors de la personnalisation des paramètres, passer en position **P**.

■ Modifier le visuel de la jauge

Il est possible de modifier un visuel de jauge circulaire ou à barres.

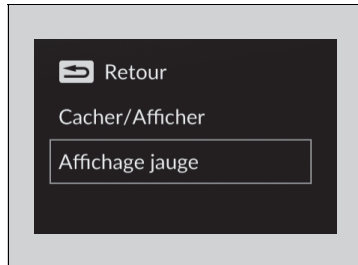

1. Appuyer sur la molette de sélection droite lors de la sélection des **Paramètres affich instru** sur l'interface d'information du conducteur.
2. Tourner la molette de sélection droite pour sélectionner **Affichage jauge**, puis appuyer dessus.

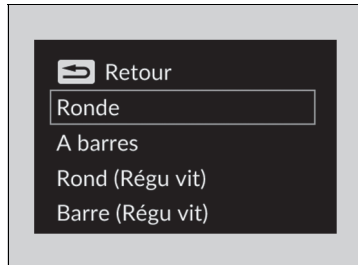

3. Tourner la molette de sélection droite jusqu'aux paramètres souhaités, puis appuyer dessus.

►► Modifier le visuel de la jauge

Lors de l'utilisation de la jauge **circulaire (régulateur de vitesse)** ou **à barres (régulateur de vitesse)**, un affichage simplifié est utilisé lorsque le régulateur de vitesse adaptatif avec maintien de distance de sécurité à basse vitesse est activé.

■ Unités vitesse/distance



Permet d'afficher une autre unité sur l'interface d'information du conducteur, l'affichage tête haute* et l'écran Audio/Informations et de régler les mesures affichées pour les lire en km et km/h ou en miles et mph.

Appuyer sur la molette de sélection droite et la maintenir enfoncée lors de la sélection de l'option **Aucun contenu** sur l'interface d'information du conducteur. Chaque fois que cette manipulation est effectuée, l'unité passe de km et km/h à miles et mph ou inversement. Après cela, un écran de confirmation s'affiche pendant quelques secondes.

■ Informations

Il est possible de vérifier la présence de messages d'avertissement actifs.

➔ **Messages d'avertissement et d'information de l'interface d'information du conducteur** P. 127

ⓘ Informations

En présence de plusieurs avertissements ou informations, tourner la molette de sélection droite pour afficher d'autres avertissements.

Affichage tête haute*

Affiche le mode actuel du régulateur de vitesse adaptatif avec maintien de distance de sécurité à basse vitesse, du système d'assistance au maintien dans la voie de circulation et de l'assistance embouteillages ; la boussole ou le détail des changements de direction ; et la vitesse du véhicule. Il est possible de choisir l'élément à afficher à l'aide de l'interface d'information du conducteur. Ces différentes informations s'affichent lorsque le mode d'alimentation est sur ACTIVE.

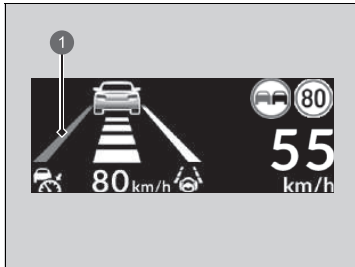

① Alerte de franchissement de ligne (LDW)

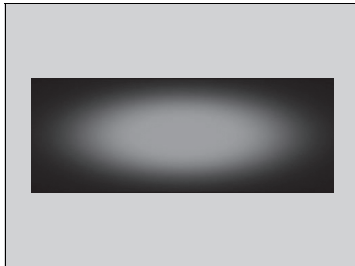

L'écran affiche également les messages suivants.

- **Alerte de franchissement de ligne (LDW) :**
lorsque le véhicule est trop proche des lignes de la voie de circulation, l'alerte de franchissement de ligne (LDW) s'affiche.
 - **Système de maintien dans la voie**
P. 553
 - **Système d'assistance au maintien dans la voie de circulation (LKAS)** P. 528
 - **Assistance embouteillages** P. 543

- **Témoins d'avertissement tête haute :**
clignotent lorsque le message  s'affiche sur l'interface d'information du conducteur.
 - **Système de freinage automatique d'urgence (CMBS)** P. 486
 - **Commande de freinage à basse vitesse**
P. 499
 - **Régulateur de vitesse adaptatif (ACC) avec maintien de distance de sécurité à basse vitesse** P. 505

* Non disponible sur tous les modèles

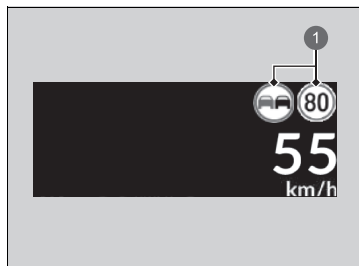

1 Panneaux de signalisation

- **Système de reconnaissance des panneaux de signalisation** : affiche certains panneaux de signalisation détectés lors de la conduite.

Le symbole de panneau clignote lorsque la vitesse maximale du panneau de signalisation détecté est dépassée.

- **Système de reconnaissance des panneaux de signalisation** P. 561

■ Param. affichage tête haute (HUD)

Affiche l'écran permettant de modifier les paramètres de l'affichage tête haute sur l'interface d'information du conducteur.

Tourner la molette de sélection droite pour sélectionner **Param. affichage tête haute (HUD)**, puis appuyer dessus.

- **Basculement de l'affichage** P. 168

☒ Param. affichage tête haute (HUD)

Contenu du HUD

- **Pour modifier le contenu de l'affichage tête haute** P. 189

Luminosité du HUD

- **Réglage de la luminosité de l'affichage tête haute** P. 190

Hauteur du HUD

- **Réglage de la hauteur de l'affichage tête haute** P. 190

■ **Pour modifier le contenu de l'affichage tête haute**

1. Tourner la molette de sélection droite pour sélectionner **Contenu du HUD**, puis appuyer dessus.
2. Tourner la molette de sélection droite pour sélectionner l'élément souhaité, puis appuyer dessus.
 - **Compteur de vitesse**
 - ▣ **Compteur de vitesse** P. 191
 - **Navigation**
 - ▣ **Navigation** P. 191
 - **Aide à la conduite**
 - ▣ **Mode actuel du régulateur de vitesse adaptatif avec maintien de distance de sécurité à basse vitesse, système d'assistance au maintien dans la voie de circulation et assistance embouteillages** P. 191
 - **OFF**

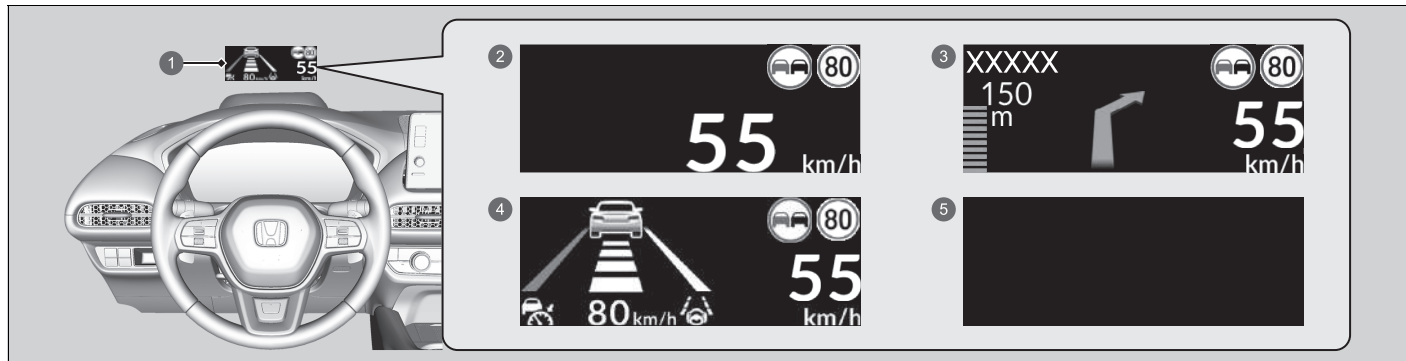

- 1 Affichage tête haute
- 2 Compteur de vitesse
- 3 Navigation
- 4 Aide à la conduite
- 5 OFF

■ Réglage de la luminosité de l'affichage tête haute

Tourner la molette de sélection droite pour sélectionner **Luminosité du HUD**, puis appuyer dessus.

Augmenter l'intensité lumineuse : tourner la molette de sélection droite vers le haut.

Diminuer l'intensité lumineuse : tourner la molette de sélection droite vers le bas.

Appuyer sur la molette de sélection droite pour quitter cet écran.

■ Réglage de la hauteur de l'affichage tête haute

Tourner la molette de sélection droite pour sélectionner **Hauteur du HUD**, puis appuyer dessus.

Relever l'affichage tête haute : tourner la molette de sélection droite vers le haut.

Abaisser l'affichage tête haute : tourner la molette de sélection droite vers le bas.

Appuyer sur la molette de sélection droite pour quitter cet écran.

☒ Réglage de la hauteur de l'affichage tête haute

Lorsque l'on déverrouille et que l'on ouvre la porte conducteur avec une télécommande ou un système d'accès sans clé, l'affichage tête haute se règle automatiquement sur l'une des deux positions prédéfinies.

■ Compteur de vitesse

Affiche la vitesse de conduite en km/h.

■ Mode actuel du régulateur de vitesse adaptatif avec maintien de distance de sécurité à basse vitesse, système d'assistance au maintien dans la voie de circulation et assistance embouteillages

Affiche le mode actuel de l'ACC avec maintien de distance de sécurité à basse vitesse, système d'assistance au maintien dans la voie de circulation et assistance embouteillages.

- **Régulateur de vitesse adaptatif (ACC) avec maintien de distance de sécurité à basse vitesse** P. 505
- **Système d'assistance au maintien dans la voie de circulation (LKAS)** P. 528
- **Assistance embouteillages** P. 543

■ Navigation

■ Boussole

Affiche l'écran de la boussole.

■ Détail des changements de direction

Lorsque le guidage de la conduite est fourni par le système de navigation, par Android Auto ou Apple CarPlay, le détail des changements de direction jusqu'à destination s'affiche.

- **Se reporter au manuel du système de navigation**
- **Android Auto™** P. 358
- **Apple CarPlay** P. 351

☒ Compteur de vitesse

Il est possible de modifier les unités vitesse/distance.

- **Unités vitesse/distance** P. 186
- **Fonctions personnalisées** P. 365

☒ Navigation

Il est possible de sélectionner l'activation ou la désactivation de l'affichage des changements de direction pendant le guidage.

- **Fonctions personnalisées** P. 365

Les détails des changements de direction peuvent ne pas être disponibles pour toutes les applications.

Commandes

Ce chapitre explique comment utiliser les diverses commandes nécessaires à la conduite.

Horloge	194	Alarme du système de sécurité.....	221	Feux de route automatiques*	246
Verrouillage et déverrouillage des portes		Capteurs à ultrasons*	223	Feux de conduite adaptatifs*	249
Clé.....	195	Capteur d'inclinaison*	224	Essuie-glaces et lave-glaces.....	253
Signal de la télécommande d'accès sans clé trop faible	197	Super-verrouillage*	225	Touche du désembueur arrière/ rétroviseur chauffant	256
Verrouillage/déverrouillage des portes de l'extérieur.....	198	Vitres	227	Système de mémorisation de la position de conduite*	257
Verrouillage/déverrouillage des portes de l'intérieur	205	Toit panoramique*	230	Réglage du volant.....	259
Verrouillage de porte avec sécurité enfants....	207	Utilisation des commutateurs autour du volant		Rétroviseurs	260
Hayon	208	Touche POWER.....	234	Sièges	264
Système de sécurité		Éclairage	237	Équipement de confort intérieur	275
Système d'immobilisation.....	220	Éclairages actifs d'intersection*	243	Système de commande de la climatisation ..	293
		Dispositif de réglage de la hauteur des phares*	245		

* Non disponible sur tous les modèles

Réglage de l'horloge

Le réglage de l'heure peut s'effectuer en réglant le mode d'alimentation sur ACTIVE.

Vous pouvez régler l'horloge et personnaliser son affichage.

➔ **Configuration de l'horloge** P. 321

⌘ Réglage de l'horloge

L'horloge dans le tableau de bord change également lorsque l'horloge de l'écran Audio/Informations est réglée.

Clé

Ce véhicule est livré avec les clés suivantes :

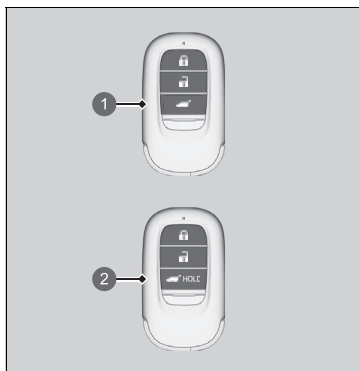

- 1 Télécommande d'accès sans clé avec bouton de déverrouillage du hayon
- 2 Télécommande d'accès sans clé avec bouton de hayon électrique

Utiliser les clés pour activer et désactiver le système d'alimentation, ainsi que pour verrouiller et déverrouiller toutes les portes, le hayon et la trappe à carburant.

Clé

Toutes les clés sont équipées d'un système d'immobilisation. Le système d'immobilisation permet de protéger le véhicule contre le vol.

☑ Système d'immobilisation P. 220

Suivre les conseils suivants pour éviter tout dommage aux clés :

- Ne pas laisser les clés à la lumière directe du soleil ou dans des endroits où la température ou l'humidité est élevée.
- Ne pas faire tomber les clés, ni poser d'objets lourds dessus.
- Conserver les clés loin des liquides, de la poussière et du sable.
- Ne pas démonter les clés sauf pour remplacer la pile.

Si les circuits de clés sont endommagés, il est possible que le système d'alimentation ne puisse pas être activé et que la télécommande ne fonctionne pas.

Si les clés ne fonctionnent pas correctement, les faire vérifier par un réparateur agréé.

■ Clé intégrée

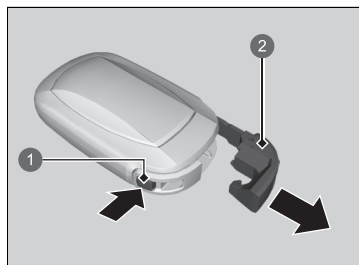

- ① Bouton de déverrouillage
- ② Clé intégrée

La clé intégrée peut être utilisée pour déverrouiller les portes lorsque la pile de la télécommande d'accès sans clé est déchargée et que le déverrouillage centralisé des portes est désactivé.

Pour sortir la clé intégrée, appuyer sur le bouton de déverrouillage puis extraire la clé. Pour remettre la clé intégrée, l'enfoncer dans la télécommande jusqu'à ce qu'elle produise un déclic.

■ Etiquette de numéro de clé

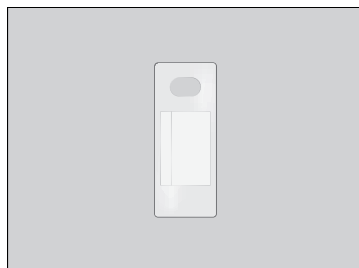

Elle comporte un numéro nécessaire en cas d'achat d'une clé de rechange.

✎ Etiquette de numéro de clé

Conserver l'étiquette de numéro de clé séparément de la clé, dans un endroit sûr, hors du véhicule.
Contacter un réparateur agréé pour acheter une clé supplémentaire.

Contacter un concessionnaire si la clé est perdue et si le système d'alimentation ne peut pas être activé.

Signal de la télécommande d'accès sans clé trop faible

Le véhicule émet des ondes radio pour localiser la télécommande d'accès sans clé afin d'activer le système d'alimentation ; de verrouiller et déverrouiller toutes les portes et la trappe à carburant ; et d'ouvrir le hayon et le hayon électrique*.

Dans les cas suivants, l'activation du système d'alimentation, le verrouillage/déverrouillage des portes/de la trappe à carburant ou l'ouverture du hayon/hayon électrique* peuvent être neutralisés ou leur fonctionnement peut être instable :

- Des ondes radio puissantes sont émises par un équipement proche.
- La télécommande d'accès sans clé se trouve à proximité d'un équipement de télécommunication, d'un ordinateur portable, d'un téléphone mobile ou d'un dispositif sans fil.
- Un objet métallique touche ou couvre la télécommande d'accès sans clé.

☒ Signal de la télécommande d'accès sans clé trop faible

La communication entre la télécommande d'accès sans clé et le véhicule décharge la pile de l'accès sans clé.

La pile dure environ deux ans, mais cette durée varie selon la régularité de l'utilisation.

La pile se décharge chaque fois que la télécommande d'accès sans clé reçoit des ondes radio puissantes. Éviter de la placer près d'appareils électriques tels que des téléviseurs et des ordinateurs.

Il est possible de réduire la consommation de la batterie en désactivant la réception des ondes radio. Lorsque les boutons de verrouillage et de déverrouillage sont maintenus simultanément pendant environ trois secondes, la LED clignote deux fois et la réception des ondes radio se désactive.

Après une pression sur un bouton de la télécommande d'accès sans clé, celle-ci commence à recevoir des ondes radio à nouveau.

* Non disponible sur tous les modèles

Verrouillage/déverrouillage des portes de l'extérieur

■ Utilisation du système d'accès sans clé

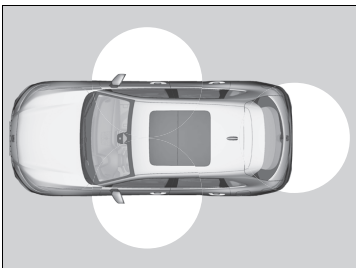

Lorsque l'on porte la télécommande d'accès sans clé sur soi, il est possible de verrouiller/déverrouiller les portes et la trappe à carburant, ainsi que d'ouvrir le hayon.

Les portes et le hayon peuvent être verrouillés/déverrouillés dans un rayon d'environ 80 cm de la poignée de porte extérieure ou de la poignée extérieure du hayon.

» Verrouillage/déverrouillage des portes de l'extérieur

Si le commutateur d'éclairage intérieur est en position d'activation par les portes, l'éclairage intérieur s'allume lors du déverrouillage des portes et du hayon.

Aucune porte ne s'ouvre : l'éclairage s'éteint progressivement au bout de 30 secondes.

Les portes et le hayon se reverrouillent : l'éclairage s'éteint immédiatement.

» **Eclairage intérieur** P. 275

» Utilisation du système d'accès sans clé

Si aucune porte ni hayon n'est ouvert(e) dans les 30 secondes suivant le déverrouillage du véhicule via le système d'accès sans clé, alors les portes et le hayon se reverrouillent automatiquement.

Il est possible de verrouiller ou de déverrouiller les portes à l'aide du système d'accès sans clé uniquement si le mode d'alimentation est sur CONTACT COUPE.

» **Modèle à conduite à droite**

Le système d'accès sans clé ne verrouille pas le véhicule lorsqu'une porte est ouverte.

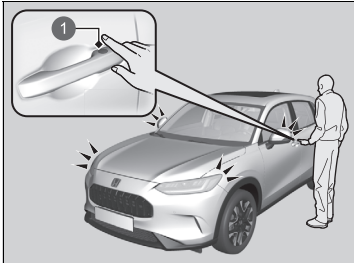

1 Capteur de verrouillage de porte

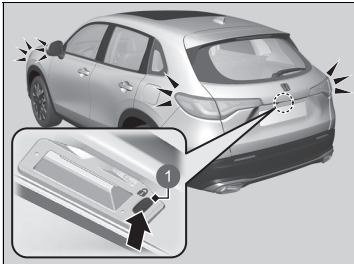

1 Bouton de verrouillage

■ Verrouillage des portes et du hayon

Toucher le capteur de verrouillage de porte de la porte avant ou appuyer sur le bouton de verrouillage sur le hayon.

- Toutes les portes, la trappe à carburant et le hayon se verrouillent, et le système de sécurité s'active.
 - Certains feux extérieurs clignotent trois fois.
- Modèle à conduite à droite**
- La fonction de super-verrouillage est activée.

☒ Utilisation du système d'accès sans clé

- Ne jamais laisser la télécommande d'accès sans clé dans le véhicule en sortant du véhicule. L'emporter toujours avec soi.
- Même si le conducteur ne porte pas la télécommande d'accès sans clé sur lui, il reste possible de verrouiller/déverrouiller les portes et le hayon à condition que quelqu'un d'autre se trouvant dans le champ de détection de la télécommande d'accès sans clé ait celle-ci sur lui.
- La porte peut se déverrouiller si la poignée de porte est couverte d'eau par de fortes pluies ou dans un portique de lavage automatique de voitures si la télécommande d'accès sans clé se trouve dans la portée.
- Si la poignée de porte avant est saisie ou que le capteur de verrouillage de porte est touché avec une main gantée, le capteur de porte peut réagir plus lentement ou ne pas réagir du tout à la demande de verrouillage ou de déverrouillage.
- Après le verrouillage de la porte, on dispose de 2 secondes pendant lesquelles il est possible de tirer la poignée de la porte pour vérifier que celle-ci est bien verrouillée. S'il fallait déverrouiller la porte immédiatement après le verrouillage, attendre au moins 2 secondes avant de tirer la poignée, sans quoi la porte ne se déverrouillerait pas.
- La porte peut ne pas s'ouvrir si elle est tirée juste après avoir saisi la poignée de porte. Saisir de nouveau la poignée et s'assurer que la porte est déverrouillée avant de tirer la poignée.
- Même dans un rayon de 80 cm, il peut ne pas être possible de verrouiller/déverrouiller les portes et le hayon avec la télécommande d'accès sans clé si elle se trouve au-dessus ou au-dessous de la poignée extérieure.
- La télécommande d'accès sans clé peut ne pas fonctionner si elle est trop près de la porte, de la vitre de porte ou du hayon.

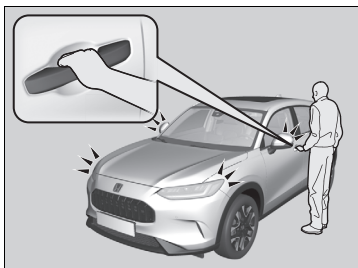

■ Déverrouillage des portes et du hayon

Saisir la poignée de porte conducteur :

- La porte conducteur et la trappe à carburant se déverrouillent.
- Certains éclairages extérieurs clignotent une fois.

Saisir la poignée de porte passager avant :

- Toutes les portes et le hayon se déverrouillent.
- Certains éclairages extérieurs clignotent une fois.

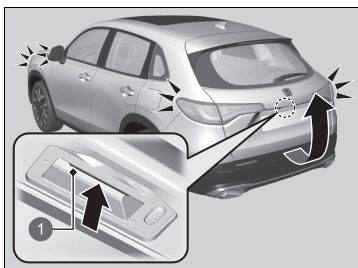

Appuyer sur la poignée extérieure :

- Le hayon se déverrouille.
- Certains éclairages extérieurs clignotent une fois.

➤ **Ouverture/fermeture du hayon** P. 209

1 Poignée extérieure

➤ Utilisation du système d'accès sans clé

Les réglages du clignotement et du déverrouillage de porte peuvent être personnalisés à l'aide de l'écran Audio/Informations.

➤ **Personnalisation des paramètres véhicule**
P. 373

Modèles avec hayon électrique

Il est également possible de déverrouiller et d'ouvrir le hayon électrique.

➤ **Ouverture/fermeture du hayon électrique***
P. 211

Utilisation de la télécommande

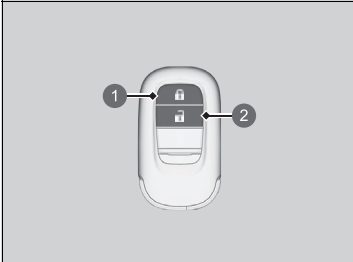

- ① Bouton de verrouillage
- ② Bouton de déverrouillage



■ Verrouillage des portes et du hayon

Appuyer sur le bouton de verrouillage.

- Certains feux extérieurs clignotent trois fois, toutes les portes, la trappe à carburant et le hayon se verrouillent, et le système de sécurité s'active.

Modèle à conduite à droite

- La fonction de super-verrouillage est activée.

■ Déverrouillage des portes et du hayon

Appuyer sur le bouton de déverrouillage.

Une fois :

- Certains feux extérieurs clignotent une fois et la porte conducteur et la trappe à carburant se déverrouillent.

Deux fois :

- Les portes restantes et le hayon se déverrouillent.

Utilisation de la télécommande

Si une porte ou le hayon n'est pas ouvert(e) dans les 30 secondes suivant le déverrouillage du véhicule au moyen de la télécommande, les portes et le hayon se verrouillent automatiquement.

Il est possible de verrouiller ou de déverrouiller les portes à l'aide de la télécommande uniquement si le mode d'alimentation est sur CONTACT COUPE.

Modèle à conduite à droite

Les portes ne peuvent pas être verrouillées de l'extérieur lorsque la télécommande d'accès sans clé se trouve à l'intérieur du véhicule ; le signal sonore retentit alors. Pour verrouiller une porte lorsque la télécommande d'accès sans clé se trouve dans le véhicule, effectuer quatre fois l'une des opérations suivantes :

- appuyer sur le bouton de verrouillage de la télécommande d'accès sans clé.
- Tourner la clé dans le barillet pour verrouiller.
- Toucher le capteur de verrouillage de porte de la porte avant ou appuyer sur le bouton de verrouillage sur le hayon.

Tous les modèles

La télécommande utilise des signaux à faible puissance, le cadre environnant peut donc en influencer la portée.

Modèle à conduite à droite

La télécommande ne verrouille pas le véhicule lorsqu'une porte est ouverte.

■ Déverrouillage des portes avec une clé

Si le bouton de déverrouillage de la télécommande d'accès sans clé ne fonctionne pas, utiliser la clé intégrée à la place. Le trou de serrure se trouve à l'arrière de la poignée de porte.

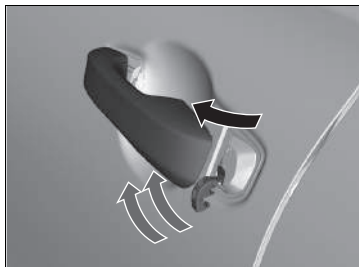

Tirer et retenir la poignée extérieure.

Insérer la clé intégrée dans le barillet de clé sous la poignée, puis la tourner.

Modèle à conduite à droite

La fonction de super verrouillage est annulée, puis la porte conducteur est déverrouillée.

» Utilisation de la télécommande

Si la distance de fonctionnement de la télécommande varie, le niveau de charge de la pile est probablement faible.

Si la LED ne s'allume pas lorsqu'une touche est enfoncée, la pile ne fonctionne plus.

» Remplacement de la pile de la télécommande P. 654

Il est possible de personnaliser le réglage du mode de déverrouillage des portes.

» Personnalisation des paramètres véhicule P. 373

» Déverrouillage des portes avec une clé

Lors du déverrouillage, la porte conducteur se déverrouille la première. Tourner la clé une deuxième fois au bout de quelques secondes afin de déverrouiller toutes les autres portes et le hayon.

Si le bouton de verrouillage de la télécommande d'accès sans clé ne fonctionne pas, procéder comme suit.

» Verrouillage d'une porte sans utiliser de clé P. 203

Lorsque la porte est déverrouillée à l'aide de la clé intégrée et que le système de sécurité est activé, l'alarme se déclenche.

Il est possible de personnaliser le réglage du mode de déverrouillage des portes.

» Personnalisation des paramètres véhicule P. 373

■ Verrouillage d'une porte sans utiliser de clé

Si vous n'avez pas la clé sur vous, ou si, pour quelque raison que ce soit, il est impossible de verrouiller une porte à l'aide de la clé, la porte peut être verrouillée sans la clé.

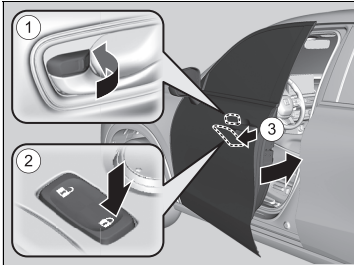

■ Verrouillage de la porte conducteur

Pousser la languette de blocage vers l'avant ① ou pousser l'interrupteur de verrouillage centralisé dans le sens du verrouillage ②, puis tirer et maintenir la poignée extérieure de porte ③. Fermer la porte, puis relâcher la poignée.

■ Verrouillage des portes passager

Pousser la languette de verrouillage vers l'avant et fermer la porte.

■ Système de prévention d'oubli des clés à l'intérieur

Il est impossible de verrouiller les portes et le hayon lorsque la télécommande d'accès sans clé se trouve à l'intérieur du véhicule.

▣ Verrouillage d'une porte sans utiliser de clé

Lorsque la porte conducteur est verrouillée, toutes les autres portes et le hayon sont verrouillés en même temps.

Avant de verrouiller une porte, s'assurer que la clé ne se trouve pas à l'intérieur du véhicule.

■ Verrouiller le pré réglage *

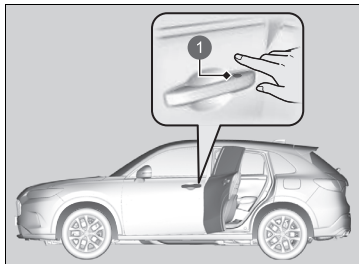

1 Capteur de verrouillage de porte

Le véhicule se verrouille automatiquement après que les portes ont été verrouillées à l'avance, puis les portes et le hayon sont fermés.

Activer le verrouillage du pré réglage après la fermeture de la porte conducteur.

1. Toucher le capteur de verrouillage de porte sur la porte conducteur ou appuyer sur le bouton de verrouillage sur la télécommande.
 - Le verrouillage du pré réglage est activé.
2. Fermer toutes les portes et le hayon.
 - Certains feux extérieurs clignotent lorsque le véhicule se verrouille.
S'éloigner du véhicule.

S'assurer que les portes et le hayon sont verrouillés avant de s'éloigner du véhicule.

►► Verrouiller le pré réglage *

Modèles avec hayon électrique

⚠ ATTENTION

L'ouverture ou la fermeture du hayon électrique sur les mains ou les doigts peut entraîner de graves blessures. S'assurer que toutes les mains et tous les doigts, en particulier ceux des enfants, sont éloignés du hayon électrique.

Tous les modèles

Le verrouillage du pré réglage est réinitialisé si une porte ou le hayon est ouvert(e) avant le verrouillage complet du véhicule.

Avant de verrouiller une porte, s'assurer que la clé ne se trouve pas à l'intérieur du véhicule.

Cette fonction peut être activée et désactivée.

🔧 Personnalisation des paramètres véhicule

P. 373

Verrouillage/déverrouillage des portes de l'intérieur

■ Utilisation de la languette de verrouillage

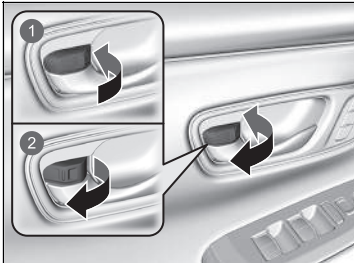

- ① Verrouillage
- ② Déverrouillage

■ Verrouillage d'une porte

Pousser la languette de verrouillage vers l'avant.

■ Déverrouillage d'une porte

Tirer la languette de verrouillage vers l'arrière.

☒ Utilisation de la languette de verrouillage

Lorsque la porte est verrouillée à l'aide de la languette de blocage se trouvant sur la porte conducteur, toutes les autres portes et le hayon sont verrouillés en même temps.

Lorsque la porte est déverrouillée à l'aide de la languette de verrouillage se trouvant sur la porte conducteur, seule la porte conducteur est déverrouillée.

■ Déverrouillage à l'aide de la poignée intérieure de porte avant

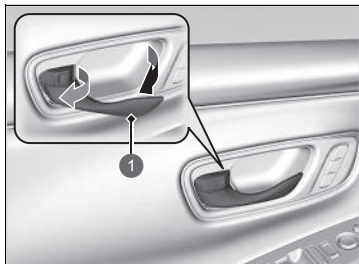

1 Poignée intérieure

Tirer la poignée intérieure de porte avant.

- Une seule manœuvre déverrouille et ouvre la porte.

■ Utilisation de l'interrupteur de verrouillage centralisé des portes

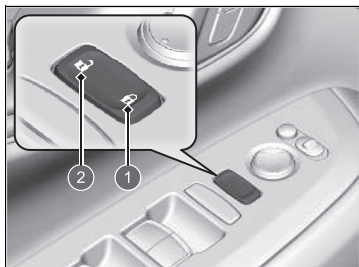

1 Verrouillage
2 Déverrouillage

Appuyer sur l'interrupteur de verrouillage centralisé comme indiqué pour verrouiller ou déverrouiller toutes les portes, la trappe à carburant et le hayon.

▣ Déverrouillage à l'aide de la poignée intérieure de porte avant

Les poignées intérieures des portes avant sont conçues pour permettre aux occupants des sièges avant d'ouvrir la porte en une seule manœuvre. Cependant, cette fonction exige que les occupants des sièges avant ne tirent jamais une poignée intérieure de porte avant pendant la marche du véhicule.

Les enfants doivent toujours voyager à l'arrière, où les portes sont munies de verrous de sécurité pour enfants.

▣ **Verrouillage de porte avec sécurité enfants**
P. 207

▣ Utilisation de l'interrupteur de verrouillage centralisé des portes

Lorsque l'on verrouille/déverrouille une porte avant à l'aide de l'interrupteur de verrouillage centralisé, toutes les autres portes, la trappe à carburant et le hayon sont verrouillés/déverrouillés simultanément.

Verrouillage de porte avec sécurité enfants

Les verrous de sécurité pour enfants empêchent l'ouverture des portes arrière à partir de l'intérieur, quelle que soit la position de la languette de blocage.

■ Réglage des verrous de sécurité pour enfants

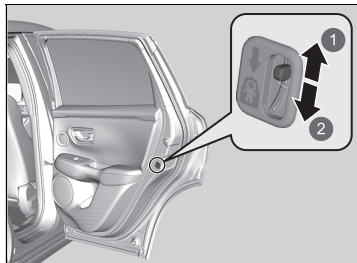

- ① Déverrouillage
- ② Verrouillage

Faire glisser le levier de la porte arrière en position verrouillage et fermer la porte.

■ Pour ouvrir la porte

Ouvrir la porte à l'aide de la poignée extérieure.

☒ Verrouillage de porte avec sécurité enfants

Pour ouvrir la porte de l'intérieur lorsque le verrouillage de porte avec sécurité pour enfants est activé, mettre la languette de verrouillage en position déverrouillage, baisser la vitre arrière, sortir la main et tirer sur la poignée extérieure de porte.

Précautions à prendre lors de l'ouverture/de la fermeture du hayon

Veiller à ce qu'aucun individu ni aucun objet ne se trouve à proximité du hayon avant de l'ouvrir ou de le fermer.

Modèles sans hayon électrique

- Ouvrir le hayon au maximum.
 - ▶ S'il n'est pas complètement ouvert, le hayon peut se refermer accidentellement.
- Prendre des précautions par grand vent. Le vent peut entraîner la fermeture du hayon.

Tous les modèles

Garder le hayon fermé pendant la marche pour :

- ▶ Eviter des dommages éventuels.
- ▶ Empêcher les gaz d'échappement de pénétrer dans le véhicule.
 - ☒ **Monoxyde de carbone** P. 103

☒ Précautions à prendre lors de l'ouverture/de la fermeture du hayon

ATTENTION

Toute personne prise dans la trajectoire du hayon en cours d'ouverture ou de fermeture peut être gravement blessée.

Veiller à ce que personne ne se trouve à proximité du hayon avant de l'ouvrir ou de le fermer.

Veiller à ne pas se cogner la tête contre le hayon et à ne pas laisser les mains entre le hayon et le compartiment à bagages lors de la fermeture du hayon.

Lors de l'insertion ou du retrait de bagages dans le compartiment à bagages, ou en effectuant un mouvement de coup de pied sous le centre du pare-chocs arrière pour un accès mains libres*, alors que le moteur tourne au ralenti, ne pas se tenir devant le conduit d'échappement. Il existe un risque de brûlure.

Ne pas laisser de passager prendre place dans le compartiment à bagages. Il existe un risque de blessure dû à un freinage sévère, à une accélération brutale ou à une collision.

Ouverture/fermeture du hayon

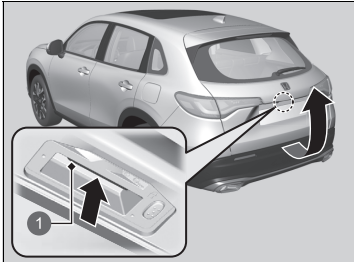

1 Poignée extérieure

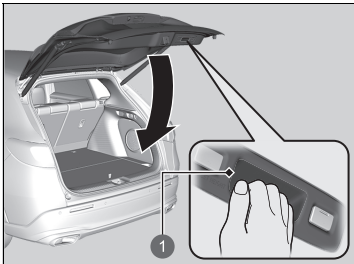

1 Poignée intérieure

Lorsque toutes les portes sont déverrouillées ou lorsque l'on appuie sur le bouton de déverrouillage du hayon* situé sur la télécommande, le hayon est déverrouillé. Appuyer sur la poignée extérieure du hayon et soulever le hayon pour l'ouvrir.

En cas d'utilisation de la télécommande sans clé, il n'est pas nécessaire de déverrouiller le hayon avant de l'ouvrir.

Pour fermer le hayon, saisir la poignée intérieure, tirer le hayon vers le bas et pousser sur le hayon depuis l'extérieur.

Si le conducteur ferme le hayon alors que la porte conducteur est verrouillée, le hayon se verrouille automatiquement.

- Certains feux extérieurs clignotent trois fois.

⊗ Précautions à prendre lors de l'ouverture/de la fermeture du hayon

S'assurer que les bagages ou autres objets ne touchent pas les entretoises de support du hayon.

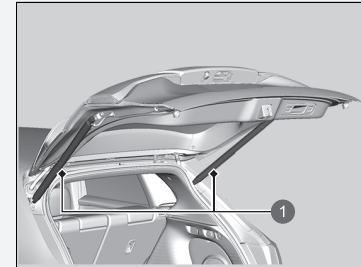

1 Entretoises de support du hayon

⊗ Ouverture/fermeture du hayon

- Ne jamais laisser la télécommande d'accès sans clé dans le véhicule en sortant du véhicule. L'emporter toujours avec soi.
- Même si le conducteur ne porte pas la télécommande d'accès sans clé sur lui, il est possible de déverrouiller le hayon si une autre personne portant la télécommande se trouve dans la zone de portée de celle-ci.
- Ne pas laisser la télécommande d'accès sans clé dans le compartiment à bagages et fermer le hayon.

■ Utilisation de la télécommande*

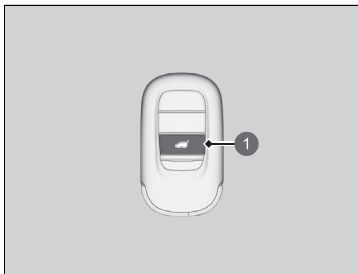

1 Bouton de déverrouillage du hayon

Appuyer sur le bouton de déverrouillage du hayon pour déverrouiller le hayon.

►► Utilisation de la télécommande*

Si le hayon a été déverrouillé et ouvert à l'aide de la télécommande, alors le hayon se verrouille automatiquement lors de sa fermeture.

Ouverture/fermeture du hayon électrique*

Le hayon électrique peut être actionné en appuyant sur le bouton du hayon électrique situé sur la télécommande, en appuyant sur le bouton du hayon électrique sur le tableau de commande côté conducteur, en appuyant sur la poignée extérieure ou le bouton du hayon, ou en effectuant un mouvement du pied de haut en bas sous le centre du pare-chocs arrière pour un accès mains libres.

Le hayon électrique peut être ouvert/fermé lorsque la transmission est en position **P**.

⚠ Ouverture/fermeture du hayon électrique*

ATTENTION

L'ouverture ou la fermeture d'un hayon électrique lorsqu'une partie d'un passager se trouve encore dans le hayon peut provoquer de graves blessures.

Vérifier qu'aucun passager et qu'aucun objet ne se trouve près du hayon avant de l'ouvrir ou de le fermer.

ATTENTION : toujours conserver la clé de contact sur soi lorsque le véhicule est laissé seul ou avec des occupants à bord.

REMARQUE

Ne pas pousser ou tirer sur le hayon électrique lors de son ouverture ou fermeture automatique.
L'ouverture ou la fermeture forcée du hayon électrique lorsque ce dernier est activé peut déformer le cadre du hayon.

Lors de l'utilisation du hayon électrique, s'assurer qu'il y a suffisamment d'espace autour du véhicule. Les personnes se trouvant à proximité du hayon peuvent être gravement blessées si le hayon cogne ou se referme sur leur tête. Rester particulièrement vigilant si des enfants se trouvent à proximité.

■ Utilisation de l'accès mains libres

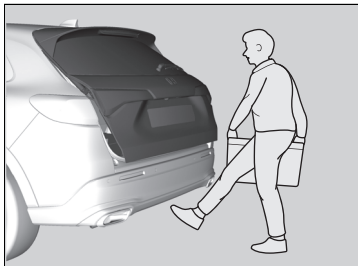

Effectuer un mouvement de coup de pied pendant 1 seconde sous le centre du pare-chocs arrière pour ouvrir ou fermer le hayon électrique en portant la télécommande d'accès sans clé sur soi.

- Certains feux extérieurs clignotent, puis le hayon commence à bouger.

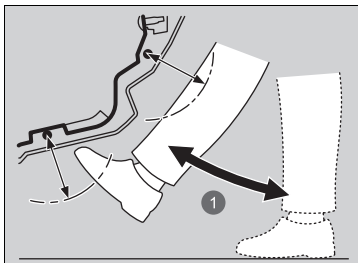

① Environ 1 seconde

►► Utilisation de l'accès mains libres

En cas de pluie ou dans d'autres cas où le véhicule est mouillé, le capteur peut ne pas détecter correctement le mouvement du pied.

Lors de la réalisation de travaux sur ou autour de la section arrière du véhicule, il est possible d'ouvrir ou fermer le hayon par inadvertance.

Pour éviter que cela ne se produise, sélectionner les fonctions personnalisées sur l'écran Audio/Informations, puis sélectionner l'option DESACTIVE correspondant à la fonction.

► **Personnalisation des paramètres véhicule**
P. 373

Si le pied reste sous le pare-chocs pendant trop longtemps ou qu'il est balancé de côté, le hayon électrique ne peut ni s'ouvrir ni se fermer.

Cette fonction ne marche pas si la télécommande d'accès sans clé n'est pas portée par l'utilisateur. S'assurer d'avoir la télécommande d'accès sans clé sur soi.

■ Hayon électrique avec fermeture automatique lors de l'éloignement

Lorsque l'on s'éloigne du véhicule en portant la télécommande d'accès sans clé sur soi, le hayon électrique se ferme automatiquement.

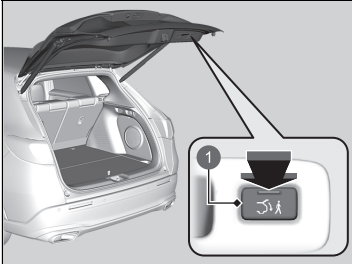

1 Bouton de fermeture à l'éloignement

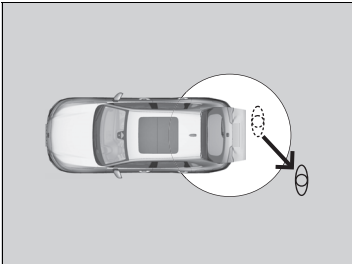

S'éloigner d'au moins 1,0 m

1. Porter la télécommande d'accès sans clé et appuyer sur le bouton de fermeture à l'éloignement.
 - Le témoin du bouton de fermeture à l'éloignement devient vert lorsque la fermeture à l'éloignement est activée.

2. S'éloigner d'au moins 1,0 m du véhicule dans les 30 secondes après avoir appuyé sur le bouton de fermeture à l'éloignement.
 - Certains feux extérieurs clignotent, puis le hayon électrique commence à se fermer.

■ Utilisation de la télécommande

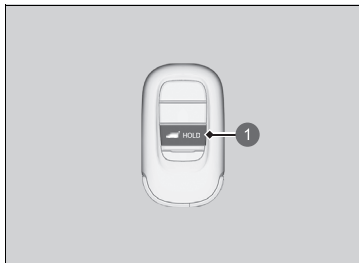

① Bouton du hayon électrique

Appuyer sur le bouton du hayon électrique pendant plus d'une seconde pour le faire fonctionner lorsque le mode d'alimentation est sur CONTACT COUPE.

► Certains feux extérieurs clignotent.

Si le bouton est de nouveau enfoncé alors que le hayon électrique se déplace, il s'arrête. Appuyer sur le bouton pendant plus d'une seconde, et le hayon électrique change de sens.

■ Personnalisation du moment d'ouverture du hayon

Tout le temps : le hayon électrique se déverrouille et s'ouvre en même temps. Il s'agit du paramètre par défaut.

Lorsque déverrouillé : le hayon s'ouvre lorsque toutes les portes sont déverrouillées.

➔ **Personnalisation des paramètres véhicule** P. 373

⌘ Ouverture/fermeture du hayon électrique*

Il est possible que le hayon électrique ne puisse pas s'ouvrir ou se fermer dans les conditions suivantes :

- activation du système d'alimentation lors de l'ouverture ou de la fermeture automatique du hayon,
- stationnement du véhicule dans une pente,
- tangage du véhicule par vent fort,
- hayon ou toit recouvert de neige ou de gel.

Si le hayon électrique est fermé alors que toutes les portes sont verrouillées, le hayon électrique se verrouille automatiquement et certains feux extérieurs clignotent.

En cas de remplacement de la batterie 12 V ou du fusible du hayon électrique lorsque le hayon est ouvert, le hayon électrique peut être désactivé. Le hayon électrique est de nouveau opérationnel une fois que le hayon est refermé manuellement.

L'ouverture ou la fermeture complète du hayon peut ne pas se faire si des pièces de rechange autres que les accessoires d'origine Honda sont installées.

S'assurer que le hayon électrique est complètement ouvert avant de charger ou de sortir les bagages.

Le signal sonore retentit lorsque le véhicule commence à se déplacer avec le hayon électrique ouvert ou en cours de fermeture.

Utilisation du bouton du hayon électrique

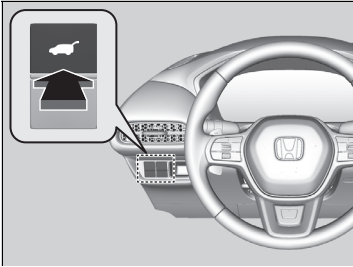

Pour ouvrir ou fermer le hayon électrique, appuyer sur le bouton du hayon électrique pendant environ une seconde.

► Certains feux extérieurs clignotent.

Si le bouton est de nouveau enfoncé alors que le hayon électrique se déplace, il s'arrête.

Appuyer sur le bouton pendant environ une seconde, et le hayon électrique change de sens.

⊗ Ouverture/fermeture du hayon électrique*

Si le hayon électrique rencontre une résistance lors de son ouverture ou de sa fermeture, la fonction d'inversion automatique provoque le changement de sens. Le signal sonore retentit trois fois.

La détection est interrompue par la fonction d'inversion automatique lorsque le hayon est presque fermé pour garantir sa fermeture complète.

Ne pas toucher les capteurs situés de chaque côté du hayon. Le hayon électrique ne se ferme pas en cas de contact avec l'un des capteurs en cours de fermeture.

Faire attention de ne pas rayer les capteurs avec un objet pointu. car cela peut endommager le hayon et entraîner des dysfonctionnements au niveau du système de fermeture du hayon électrique.

■ Utilisation de la poignée extérieure du hayon

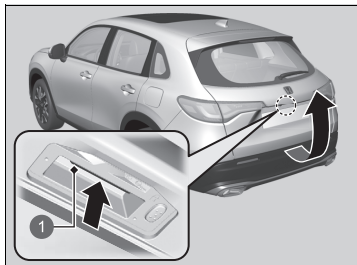

① Poignée extérieure

Si la poignée extérieure du hayon est enfoncée pendant une seconde à peine, le hayon s'ouvre automatiquement.

- Pour ouvrir le hayon manuellement, appuyer sur la poignée extérieure pendant plus d'une seconde.

➤ **Ouverture/fermeture du hayon** P. 209

En cas d'utilisation de la télécommande sans clé, il n'est pas nécessaire de déverrouiller le hayon avant de l'ouvrir.

Si la poignée extérieure est de nouveau enfoncée alors que le hayon électrique se déplace, il s'arrête. Appuyer sur la poignée extérieure, et le hayon électrique change de sens.

☒ Utilisation de la poignée extérieure du hayon

- Ne jamais laisser la télécommande d'accès sans clé dans le véhicule en sortant du véhicule. L'emporter toujours avec soi.
- Même si le conducteur ne porte pas la télécommande d'accès sans clé sur lui, il est possible de déverrouiller le hayon si une autre personne portant la télécommande se trouve dans la zone de portée de celle-ci.
- Ne pas laisser la télécommande d'accès sans clé dans le compartiment à bagages et fermer le hayon.

Il est possible d'activer et de désactiver le réglage du fonctionnement du hayon électrique.

➤ **Personnalisation des paramètres véhicule**
P. 373

■ Utilisation du bouton intérieur du hayon

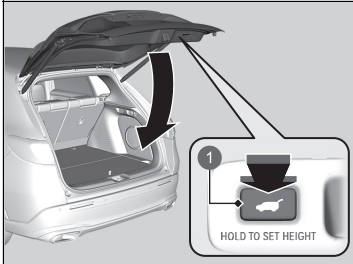

1 Bouton intérieur du hayon

Appuyer sur le bouton intérieur du hayon pour fermer le hayon électrique.

Si le bouton intérieur est de nouveau enfoncé alors que le hayon électrique est en mouvement, il s'arrête.

Appuyer et relâcher le bouton intérieur à nouveau pour que le hayon électrique change de sens.

■ Programmation de la position du hayon

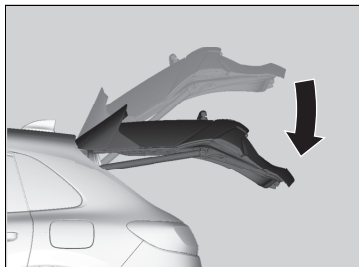

La plage d'ouverture automatique du hayon électrique peut être programmée.

Pour programmer :

1. Ouvrir le hayon à la position souhaitée.

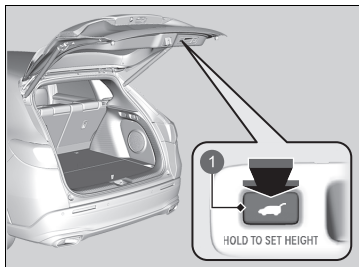

1 Bouton intérieur du hayon

▣ Programmation de la position du hayon

Si le hayon est seulement légèrement ouvert, la position ne peut pas être programmée, même si le bouton intérieur du hayon est enfoncé.

Pour reprogrammer le hayon électrique afin qu'il s'ouvre complètement, lever manuellement le hayon dans sa position la plus haute et suivre les consignes de l'étape 2.

■ Système de fermeture automatique

En cas de fermeture manuelle du hayon électrique, il se ferme automatiquement.

■ Détection de descente du hayon électrique

Abaisse automatiquement le hayon électrique s'il y a un risque que le hayon électrique entièrement ouvert se referme tout seul sous son propre poids (par exemple : une accumulation de neige sur le hayon). Le signal sonore retentit à mesure que le hayon électrique s'abaisse.

» Système de fermeture automatique

La fonction de fermeture automatique ne se déclenche pas si la poignée extérieure du hayon est enfoncée lors de la fermeture du hayon électrique.

REMARQUE

Ne pas forcer le hayon en cours de fermeture du hayon électrique.

Ne pas approcher les mains du hayon lors de sa fermeture manuelle et le laisser se refermer automatiquement. Il est dangereux de mettre ses mains autour du hayon lorsqu'il commence à se fermer.

» Détection de descente du hayon électrique

En cas de fermeture manuelle du hayon électrique juste après son ouverture complète, le mode de détection de descente risque de s'activer.

Une fois le mode de détection de descente activé, attendre que le hayon électrique se referme complètement. S'éloigner du hayon électrique lorsqu'il est en mouvement.

Si le mode de détection de descente du hayon électrique s'active constamment, contacter un concessionnaire.

Système d'immobilisation

Ce système empêche une clé qui n'a pas été pré-enregistrée de démarrer le système de démarrage.

Prêter attention aux éléments suivants lorsque la touche **POWER** est enfoncée :

- Ne pas approcher d'objets émettant de fortes ondes radio près de la touche **POWER**.
- Veiller à ce que la clé ne soit pas couverte par un objet métallique et qu'elle ne touche pas un objet métallique.
- Ne pas approcher de clé appartenant au système d'immobilisation d'un autre véhicule près de la touche **POWER**.

Ne pas mettre la clé à proximité d'éléments magnétiques. Les dispositifs électroniques, comme les télévisions et les systèmes audio, produisent des champs magnétiques puissants. Noter que même un porte-clés peut devenir magnétique.

» Système d'immobilisation

REMARQUE

Si la clé est laissée dans le véhicule, celui-ci risque d'être volé ou de se déplacer inopinément.

Toujours conserver la clé sur soi lorsque le véhicule est laissé sans surveillance.

Ne pas modifier le système ni y ajouter d'autres dispositifs. Cela pourrait endommager le système et rendre le véhicule inutilisable.

Si le système ne reconnaît pas le codage de la clé plusieurs fois de suite, contacter un concessionnaire. Contacter un concessionnaire en cas de perte de la clé et de démarrage impossible du véhicule.

Modèle à conduite à droite

Appuyer longuement sur la pédale de frein avant de mettre le mode d'alimentation sur ACTIVE pour la première fois après le débranchement de la batterie de 12 volts.

Alarme du système de sécurité

L'alarme du système de sécurité s'active lorsque le hayon, le capot ou les portes sont fracturés. L'alarme ne se déclenche pas si le hayon ou les portes sont ouverts avec la télécommande ou le système d'accès sans clé.

■ Lorsque l'alarme du système de sécurité s'active

L'avertisseur sonore retentit par intermittence et tous les feux extérieurs clignotent.

■ Pour désactiver l'alarme du système de sécurité

Déverrouiller le véhicule à l'aide de la télécommande ou du système d'accès sans clé, ou en mettant le mode d'alimentation sur ACTIVE. Le système, ainsi que l'avertisseur sonore et les feux clignotants sont désactivés.

■ Armement de l'alarme du système de sécurité

L'alarme du système de sécurité s'arme automatiquement lorsque les conditions suivantes sont remplies :

- Le mode d'alimentation est sur CONTACT COUPE.
- Le capot est fermé.
- Toutes les portes et le hayon sont verrouillés de l'extérieur avec la télécommande ou le système d'accès sans clé.

■ Lorsque l'alarme du système de sécurité s'arme

Le témoin d'alarme du système de sécurité sur le tableau de bord clignote et l'intervalle de clignotement change au bout de 15 secondes environ.

■ Pour désarmer l'alarme du système de sécurité

L'alarme du système de sécurité est désactivée lorsque le véhicule est déverrouillé par la télécommande, le système d'accès sans clé, ou lorsque le mode d'alimentation est sur ACTIVE. Le témoin d'alarme du système de sécurité s'éteint au même moment.

⚠ Alarme du système de sécurité

Ne pas modifier le système ni y ajouter d'autres dispositifs. Cela pourrait endommager le système et rendre le véhicule inutilisable.

L'alarme du système de sécurité continue à retentir pendant environ 5 minutes avant que le système de sécurité soit désactivé.

Le système effectue dix cycles de 30 secondes, au cours desquels l'avertisseur sonore retentit et l'indicateur de l'alarme du système de sécurité clignote.

Suivant les cas, le système de sécurité peut rester en marche pendant plus de 5 minutes.

Ne pas armer l'alarme du système de sécurité lorsqu'une personne se trouve à l'intérieur du véhicule ou qu'une vitre est ouverte. Le système peut être accidentellement activé dans les situations suivantes :

- Déverrouillage de la porte avec la languette de verrouillage.
- Ouverture du capot avec la poignée de déverrouillage du capot.

Modèles avec hayon électrique

- Ouverture du hayon avec le bouton du hayon électrique sur le tableau de bord.

Si la batterie de 12 volts est déchargée après l'armement de l'alarme du système de sécurité, l'alarme de sécurité peut se déclencher une fois la batterie de 12 volts rechargée ou remplacée.

Si cette situation se produit, désactiver l'alarme du système de sécurité en déverrouillant une porte avec la télécommande ou le système d'accès sans clé.

Lorsque la porte est déverrouillée à l'aide de la clé intégrée et que le système de sécurité est activé, l'alarme se déclenche.

» Alarme du système de sécurité

Modèle à conduite à droite

Le système peut accidentellement s'activer notamment lorsque :

- Le véhicule est stationné dans un garage automatisé.
- Le véhicule est en train d'être lavé avec de l'eau à très haute pression ou placé dans une station de lavage automatique.
- Le véhicule est transporté par train, par ferry ou qu'il est remorqué.
- Le véhicule est soumis à une forte pluie ou à un temps orageux.
- Le véhicule est en cours de dégivrage.

Vous pouvez utiliser la touche **OFF** du capteur à ultrasons/ capteur d'inclinaison pour ne pas déclencher accidentellement l'alarme du système de sécurité.

☒ **Capteurs à ultrasons*** P. 223

☒ **Capteur d'inclinaison*** P. 224

Capteurs à ultrasons*

Les capteurs à ultrasons ne s'activent que lorsque l'alarme du système de sécurité est armée. Si les capteurs détectent qu'un intrus se déplace autour, à l'intérieur ou bien qu'il entre dans l'habitacle du véhicule par une vitre, le capteur active l'alarme.

■ Pour armer l'alarme du système de sécurité sans activer les capteurs à ultrasons

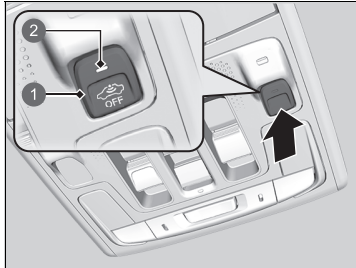

- 1 Touche **OFF** du capteur à ultrasons/ capteur d'inclinaison
- 2 Témoin

Il est possible d'armer le système de sécurité sans activer le capteur à ultrasons.

Pour désactiver le système de capteur à ultrasons, mettre le mode d'alimentation sur CONTACT COUPE en appuyant sur la touche **POWER**, puis appuyer sur la touche **OFF** du capteur à ultrasons/ capteur d'inclinaison.

- Le témoin s'allume en rouge.

Pour le réactiver, appuyer sur la touche **OFF** du capteur à ultrasons/capteur d'inclinaison.

Les capteurs à ultrasons sont activés à chaque fois que l'alarme du système de sécurité est mise, même s'ils ont été désactivés la fois précédente.

☒ Capteurs à ultrasons*

Que les capteurs à ultrasons aient été activés ou non, le système de sécurité peut être désarmé uniquement par la télécommande ou le système d'accès sans clé, pas par la clé.

Il est possible de confirmer si le système de sécurité du véhicule a été activé à votre insu. Si le système de sécurité a été activé, le témoin clignote pendant 5 minutes après le déverrouillage de la porte et la désactivation du système. Si, toutefois, le système d'alimentation est activé, le témoin arrête de clignoter au bout de 5 secondes.

Si le capteur à ultrasons est défectueux ou s'il y a un autre problème, le témoin s'allume pendant 5 minutes après le déverrouillage de la porte et la désactivation du système. Si, toutefois, le système d'alimentation est activé, le témoin s'éteint.

Le système de sécurité peut être déclenché accidentellement par les capteurs à ultrasons notamment lorsque :

- Une personne se trouve dans le véhicule.
- Une fenêtre est ouverte.
- Des accessoires ou des vêtements sont suspendus dans le véhicule.

Capteur d'inclinaison*

Le capteur d'inclinaison s'active uniquement lorsque l'alarme du système de sécurité est réglée. Si une personne soulève le véhicule pour tenter de le remorquer ou de déposer les roues, etc., le capteur active l'alarme.

■ Pour armer l'alarme du système de sécurité sans activer le capteur d'inclinaison

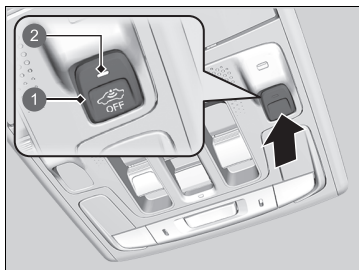

- 1 Touche **OFF** du capteur à ultrasons/capteur d'inclinaison
- 2 Témoin

Il est possible d'armer le système de sécurité sans activer le capteur d'inclinaison.

Pour désactiver le système de capteur d'inclinaison, mettre le mode d'alimentation sur CONTACT COUPE en appuyant sur la touche **POWER**, puis appuyer sur la touche **OFF** du capteur à ultrasons/capteur d'inclinaison.

- Le témoin s'allume en rouge.

Pour le réactiver, appuyer sur la touche **OFF** du capteur à ultrasons/capteur d'inclinaison.

Le capteur d'inclinaison est activé chaque fois que l'alarme du système de sécurité est réglée, même s'il a été désactivé la fois précédente.

⌘ Capteur d'inclinaison*

Que le capteur d'inclinaison ait été activé ou non, le système de sécurité peut être désarmé uniquement par la télécommande ou le système d'accès sans clé, pas par la clé.

Il est possible de confirmer si le système de sécurité du véhicule a été activé à votre insu. Si le système de sécurité a été activé, le témoin clignote pendant 5 minutes après le déverrouillage de la porte et la désactivation du système. Si, toutefois, le système d'alimentation est activé, le témoin arrête de clignoter au bout de 5 secondes.

Si le capteur d'inclinaison est défectueux ou s'il y a un autre problème, le témoin s'allume pendant 5 minutes après le déverrouillage de la porte et la désactivation du système. Si, toutefois, le système d'alimentation est activé, le témoin s'éteint.

Ne pas régler le capteur d'inclinaison lorsque le véhicule est soulevé ou mis sur cric.

Super-verrouillage*

La fonction de super-verrouillage désactive les languettes de blocage sur toutes les portes pour une meilleure protection antivol.

Les portes ne peuvent pas être ouvertes de l'intérieur lorsque le super-verrouillage est activé.

■ Verrouillage des portes sans super-verrouillage au moyen d'un interrupteur de verrouillage centralisé

1. Laisser la porte conducteur fermée.
2. Ouvrir la porte passager ou la porte arrière, puis placer l'interrupteur de verrouillage centralisé côté conducteur ou passager en position de verrouillage.
3. Fermer la porte passager ou la porte arrière sans toucher la poignée de porte.



- 1 Verrouillage
- 2 Interrupteur de verrouillage centralisé de la porte conducteur
- 3 Interrupteur de verrouillage centralisé de la porte passager

►► Super-verrouillage*

⚠ ATTENTION

Lorsque le super-verrouillage est activé, personne ne doit se trouver à l'intérieur du véhicule. La personne bloquée à l'intérieur peut souffrir gravement, voire mourir, de la chaleur générée par un éventuel stationnement au soleil du véhicule.

Avant d'activer le super-verrouillage, s'assurer que personne ne se trouve à l'intérieur du véhicule.

Lorsque la porte est déverrouillée à l'aide de la clé intégrée et que le système de sécurité est activé, l'alarme se déclenche.

Une fois la fonction de super-verrouillage activée, elle reste activée même si le hayon est déverrouillé.

■ Verrouillage des portes sans super-verrouillage au moyen de la clé intégrée

La clé intégrée peut être utilisée pour verrouiller les portes sans activer le super-verrouillage, même si le conducteur ne porte pas la télécommande d'accès sans clé sur lui.

1. Porte conducteur ouverte, tirer la poignée de porte et verrouiller la porte avec la clé intégrée.
2. Retirer la clé intégrée et fermer la porte tout en tirant sur la poignée de porte.

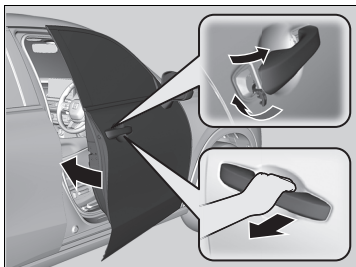

Ouverture/fermeture des vitres électriques

Lorsque le mode d'alimentation est ACTIVE, les vitres électriques peuvent être ouvertes et fermées à l'aide des commutateurs situés sur les portes.

Les commutateurs situés du côté conducteur peuvent ouvrir et fermer toutes les vitres. Le bouton de verrouillage des vitres électriques du côté conducteur doit être désactivé (pas enfoncé, témoin éteint) pour ouvrir et fermer les vitres à partir d'une position autre que le siège conducteur.

Lorsque le bouton de verrouillage des vitres électriques est enfoncé, le témoin s'allume et seule la vitre conducteur peut être actionnée. Activer le bouton de verrouillage des vitres électriques si un enfant se trouve dans le véhicule.

☒ Ouverture/fermeture des vitres électriques

⚠ ATTENTION

La fermeture d'une vitre électrique sur les mains ou les doigts peut causer de graves blessures.

Veiller à ce que les passagers soient éloignés des vitres avant de les fermer.

ATTENTION : toujours conserver la clé de contact sur soi lorsque le véhicule est laissé seul ou avec des occupants à bord.

Les vitres électriques peuvent être actionnées jusqu'à 10 minutes après avoir mis le mode d'alimentation sur CONTACT COUPE.

La fermeture de la porte du conducteur annule cette fonction.

Inversion automatique

Si une vitre électrique détecte une résistance lors de la fermeture automatique, elle cesse de monter et redescend.

La fonction d'inversion automatique de la vitre conducteur est désactivée lorsque le commutateur de vitre est soulevé sans interruption.

La détection est interrompue par la fonction d'inversion automatique lorsque la vitre est presque fermée pour que cette dernière se ferme complètement.

■ Ouverture/fermeture des vitres avec la fonction d'ouverture/fermeture automatique

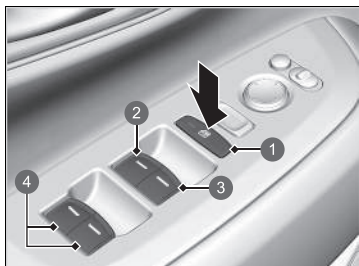

- 1 Bouton de verrouillage des vitres électriques
- 2 Commutateur de la vitre conducteur
- 3 Commutateur de la vitre passager avant
- 4 Commutateur de vitre passager arrière

■ Fonctionnement manuel

Ouverture : pousser le commutateur légèrement vers le bas et le maintenir ainsi jusqu'à ce que la position souhaitée soit atteinte.

Fermeture : tirer le commutateur légèrement vers le haut et le maintenir ainsi jusqu'à ce que la position souhaitée soit atteinte.

■ Fonctionnement automatique

Ouverture : enfoncer le commutateur fermement.

Fermeture : soulever le commutateur fermement.

La vitre s'ouvre ou se ferme complètement. Pour arrêter la vitre à tout moment, enfoncer ou soulever le commutateur brièvement.

■ Ouverture/Fermeture des vitres à l'aide de la télécommande

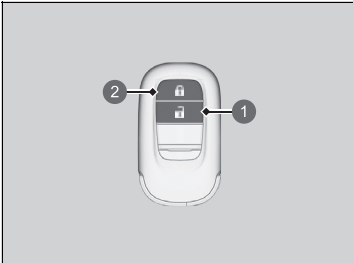

- ① Bouton de déverrouillage
- ② Bouton de verrouillage

Ouverture : appuyer sur le bouton de déverrouillage, puis dans les 10 secondes, appuyer de nouveau sur le bouton et le maintenir dans cette position.

Fermeture : appuyer sur le bouton de verrouillage, puis dans les 10 secondes, appuyer de nouveau sur le bouton et le maintenir dans cette position.

Si les vitres s'arrêtent à mi-course, répéter la procédure.

☒ Ouverture/Fermeture des vitres à l'aide de la télécommande

Modèles avec toit panoramique

Si les vitres sont ouvertes/fermées à l'aide de la télécommande, le toit panoramique s'ouvre/se ferme automatiquement en même temps.

Tous les modèles

Vous pouvez activer ou désactiver la fonction d'ouverture/de fermeture des fenêtres avec la télécommande d'accès sans clé sur l'écran Audio/Informations.

☒ **Personnalisation des paramètres véhicule**
P. 373

Ouverture/fermeture du toit panoramique

Le toit panoramique peut être actionné lorsque le mode d'alimentation est sur ACTIVE. Utiliser le commutateur placé à l'avant du plafond pour ouvrir et fermer le toit panoramique.

☒ Ouverture/fermeture du toit panoramique

⚠ ATTENTION

L'ouverture ou la fermeture du toit panoramique et du store sur les mains ou les doigts d'une personne peut entraîner de graves blessures.

Veiller à ce qu'aucune main ne se trouve à proximité du toit panoramique ou du store avant de l'ouvrir ou de le fermer.

ATTENTION : toujours conserver la clé de contact sur soi lorsque le véhicule est laissé seul ou avec des occupants à bord.

REMARQUE

L'ouverture du toit panoramique à des températures inférieures à 0 °C ou lorsqu'il est recouvert de neige ou de glace peut endommager le panneau ou le moteur du toit panoramique.

Le toit panoramique et le store peuvent être actionnés jusqu'à 10 minutes après avoir mis le mode d'alimentation sur CONTACT COUPE.

La fermeture de la porte conducteur annule cette fonction.

☒ Ouverture/fermeture du toit panoramique

Lorsqu'une résistance est détectée, la fonction d'inversion automatique provoque le changement de sens, puis l'arrêt du toit panoramique et du store. L'inversion automatique interrompt la détection lorsque le toit panoramique et le store sont presque fermés pour s'assurer qu'ils se ferment complètement.

Il est possible d'utiliser la télécommande pour manœuvrer le toit panoramique.

☒ **Ouverture/Fermeture des vitres à l'aide de la télécommande** P. 229

■ Utilisation du commutateur de toit panoramique

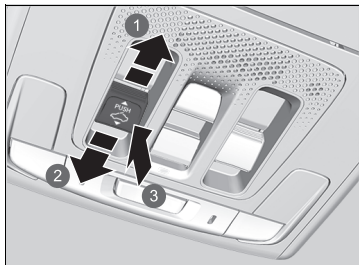

- ① Ouverture
- ② Fermeture
- ③ Inclinaison

■ Fonctionnement automatique

Ouverture : tirer le commutateur fermement vers l'arrière.

Fermeture : pousser le commutateur fermement vers l'avant.

Le toit panoramique s'ouvre ou se ferme complètement et automatiquement. Pour arrêter le toit panoramique à mi-course, tirer ou pousser brièvement le commutateur.

■ Fonctionnement manuel

Ouverture : tirer le commutateur légèrement vers l'arrière et le maintenir ainsi jusqu'à ce que la position souhaitée soit atteinte.

Fermeture : pousser le commutateur légèrement vers l'avant et le maintenir ainsi jusqu'à ce que la position souhaitée soit atteinte.

■ Inclinaison du toit panoramique vers le haut

Inclinaison : appuyer au centre du commutateur de toit panoramique.

- Le store s'ouvre automatiquement et le toit panoramique commence à s'incliner vers le haut.

Fermeture : pousser le commutateur fermement vers l'avant, puis relâcher.

►► Utilisation du commutateur de toit panoramique

Chaque fois que le toit panoramique s'ouvre, le store se déplace avec lui. Cependant, lorsque le toit panoramique se ferme, le store ne se déplace pas.

Lorsque le toit panoramique est ouvert selon une inclinaison, le store s'ouvre légèrement pour laisser passer de l'air frais. Lorsque le toit panoramique est fermé à partir de cette position, le store revient à sa position fermée.

■ Utilisation de la commande de store

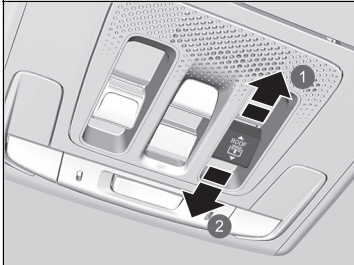

- ① Ouverture
- ② Fermeture

■ Fonctionnement automatique

Ouverture : tirer le commutateur fermement vers l'arrière.

Fermeture : pousser le commutateur fermement vers l'avant.

Le store s'ouvre ou se ferme complètement et automatiquement. Pour arrêter le store à mi-course, tirer ou pousser brièvement le commutateur.

■ Fonctionnement manuel

Ouverture : tirer le commutateur légèrement vers l'arrière et le maintenir ainsi jusqu'à ce que la position souhaitée soit atteinte.

Fermeture : pousser le commutateur légèrement vers l'avant et le maintenir ainsi jusqu'à ce que la position souhaitée soit atteinte.

☒ Utilisation de la commande de store

Le store peut être ouvert ou fermé pour ajuster la quantité de lumière qui pénètre dans l'habitacle.

Lors de l'utilisation de la commande de store pour ouvrir le store, le toit panoramique ne bouge pas.

Le store ne peut pas être entièrement fermé si le toit panoramique est ouvert. Lorsque le store est fermé alors que le toit panoramique est ouvert, le store s'arrête juste avant la vitre de toit panoramique. Lorsque le commutateur est poussé vers l'avant à nouveau, le store et le toit panoramique se ferment ensemble.

Touche POWER

■ Changement du mode d'alimentation

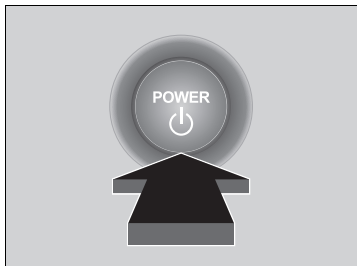

Si vous portez sur vous la télécommande d'accès sans clé et appuyez sur la touche **POWER** sans enfoncer la pédale de frein, le mode d'alimentation change dans cet ordre : CONTACT COUPE→ACCESSOIRES→ACTIVE→CONTACT COUPE.

CONTACT COUPE :

L'alimentation du véhicule est coupée.

ACCESSOIRES :

Le système audio et certains accessoires peuvent être utilisés.

ACTIVE :

Tous les accessoires peuvent être utilisés.

☞ Touche POWER

Si la télécommande d'accès sans clé est placée dans une boîte de rangement ou à un autre endroit où son signal peut être interrompu, il se peut que le mode d'alimentation ne change pas.

■ Coupure automatique

Si le véhicule reste pendant 30 à 60 minutes avec la transmission en position **P** et le mode d'alimentation sur ACCESSOIRES, le véhicule passe automatiquement au mode similaire CONTACT COUPE (ANTIVOL) pour éviter que la batterie 12 V ne se décharge.

■ Rappel concernant le mode d'alimentation

Si le conducteur ouvre sa porte lorsque le mode d'alimentation est sur ACCESSOIRES, un signal sonore d'avertissement retentit.

■ Rappel concernant la télécommande d'accès sans clé



Lorsque le mode d'alimentation est sur un mode autre que DESACTIVE, que la télécommande d'accès sans clé est retirée du véhicule et que la porte est fermée, une alarme retentit. Si l'alarme continue à retentir, placer la télécommande sans clé à un autre emplacement.

■ Lorsque le mode d'alimentation est sur ACCESSOIRES

L'alarme retentit à l'extérieur du véhicule.

■ Lorsque le mode d'alimentation est ACTIVE

Une alarme sonore retentit à l'intérieur et à l'extérieur du véhicule. En outre, un témoin d'avertissement apparaît sur le tableau de bord.

⊠ Rappel concernant la télécommande d'accès sans clé

Lorsque la télécommande d'accès sans clé se trouve dans le rayon d'action du système et que toutes les portes sont fermées, la fonction d'avertissement est annulée.

Si la télécommande d'accès sans clé est sortie du véhicule après l'activation du système d'alimentation, le mode de la touche **POWER** ne peut plus être modifié et le système d'alimentation ne peut plus redémarrer. Toujours s'assurer que la télécommande d'accès sans clé se trouve dans le véhicule lors de l'utilisation de la touche **POWER**.

Si l'on sort la télécommande d'accès sans clé par une vitre, le bip sonore d'avertissement ne se déclenche pas.

Ne pas mettre la télécommande d'accès sans clé sur le tableau de bord ou dans la boîte à gants. Cela peut provoquer la désactivation du bip sonore d'avertissement. Dans certaines autres conditions qui peuvent empêcher le véhicule de localiser la télécommande d'accès sans clé, le signal sonore d'avertissement peut également se désactiver, même si la télécommande d'accès sans clé se trouve dans le rayon d'action du système.

Eclairage

■ Phares/feux de position

Les feux s'allument automatiquement en fonction de la luminosité ambiante. Ils peuvent également être allumés et éteints manuellement.

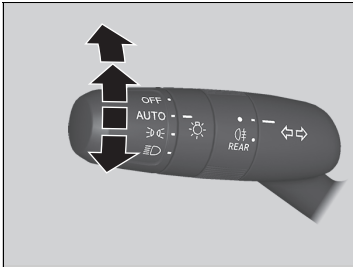

Les feux extérieurs s'allument automatiquement quand le commutateur d'éclairage est réglé sur **AUTO** tandis que le mode d'alimentation est activé.

■ Fonctionnement manuel

Phares/feux de position :

Mettre le commutateur d'éclairage en position

Feux de position :

Mettre le commutateur d'éclairage en position

Phares/feux de position éteints :

Placer le commutateur d'éclairage sur **OFF** et le relâcher lorsque la transmission se trouve sur **P** et que le frein de stationnement est serré.

► Les feux s'allument automatiquement lorsque :

- Le commutateur d'éclairage est à nouveau placé sur **OFF** et relâché.
- La transmission quitte la position **P** et le frein de stationnement est relâché.

☒ Eclairage

Lorsque les phares sont allumés, le témoin de feux allumés du tableau de bord est allumé.

► **Témoin de feux allumés** P. 115

☒ Phares/feux de position

Lorsque les feux de position sont allumés, les feux arrière et l'éclairage de plaque d'immatriculation arrière s'allument également.

Lorsque le commutateur d'éclairage est placé sur ou et que le contact est coupé, un signal sonore retentit si la porte du conducteur est ouverte.

Lorsque le commutateur d'éclairage est placé sur **AUTO** et que les niveaux d'éclairage ambiant sont faibles, les phares et les feux de position s'allument si vous déverrouillez une porte. Ils s'éteignent lorsque la porte est verrouillée.

Le capteur d'éclairage est placé à l'endroit indiqué ci-dessous. Ne pas couvrir le capteur de lumière.

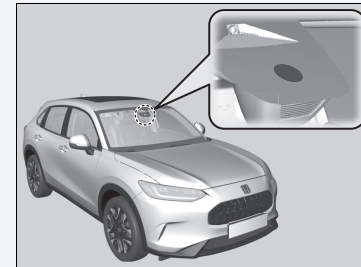

■ Feux de route

Lorsque les phares sont allumés, pousser le levier vers l'avant. Tirer le levier vers l'arrière pour revenir aux feux de croisement.

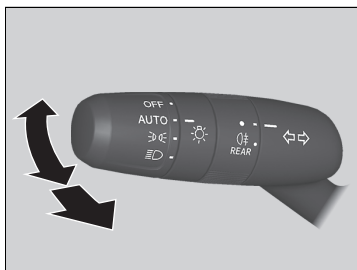

■ Appel de phares

Tirer le levier vers l'arrière pour revenir aux feux de route.

- Relâcher le levier pour revenir aux feux de croisement.

☒ Phares/feux de position

Ne pas laisser les phares allumés lorsque le système d'alimentation est désactivé afin de ne pas décharger la batterie 12 V.

■ Clignotants

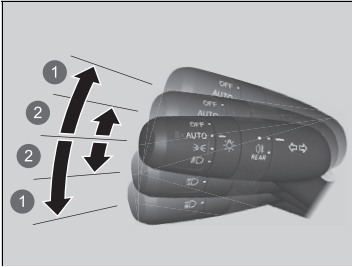

Les clignotants peuvent être utilisés lorsque le mode d'alimentation est ACTIVE.

■ ① : clignotant

Lever ou abaisser le levier dans la direction souhaitée ; une fois cette action effectuée, le clignotant se met à clignoter.

■ ② : clignotant par simple pression

Lorsque le levier de clignotant est légèrement poussé vers le haut ou vers le bas puis relâché, le clignotant clignote 3 fois.

- Si vous poussez légèrement le levier dans le sens opposé pendant qu'il clignote, le clignotement s'arrête.

⌘ Clignotants

Le témoin de clignotant clignote sur le tableau de bord lorsque le clignotant externe clignote.

► **Témoins** P. 106

■ Phare synchronisé avec essuie-glace

Les phares s'allument automatiquement lorsque les essuie-glaces sont utilisés plusieurs fois dans un certain intervalle avec la commande des phares sur **AUTO**.

Les phares s'éteignent automatiquement quelques minutes plus tard si les essuie-glaces sont arrêtés.

■ Fonction d'extinction automatique des feux

Les phares, tous les autres feux extérieurs et les éclairages du tableau de bord s'éteignent 15 secondes après avoir mis le mode d'alimentation sur CONTACT COUPE, pris la télécommande d'accès sans clé avec soi et fermé la porte côté conducteur.

Cependant, lorsque le commutateur est en position , les feux de position restent allumés.

Si le mode d'alimentation est sur CONTACT COUPE avec la commande des phares allumée, mais sans ouvrir la porte, les feux s'éteignent au bout de 10 minutes (3 minutes, si la commande est en position **AUTO**).

L'éclairage s'active de nouveau lorsque la porte du conducteur est déverrouillée ou ouverte. Si la porte est déverrouillée, mais pas ouverte dans les 15 secondes qui suivent, l'éclairage se désactive. Si la porte conducteur est ouverte, un signal sonore de rappel avertit le conducteur que les feux sont allumés.

☒ Phare synchronisé avec essuie-glace

Cette fonction s'active lorsque les phares sont éteints en position **AUTO**. La luminosité du tableau de bord ne change pas lorsque les phares s'allument.

Quand la luminosité ambiante s'assombrit, la fonction de commande d'éclairage automatique allume les phares, indépendamment du nombre de balayages de l'essuie-glace.

Il est possible d'activer et désactiver la fonction de sensibilité luminosité.

☒ **Personnalisation des paramètres véhicule**
P. 373

☒ Fonction d'extinction automatique des feux

Il est possible de modifier le réglage de temporisation d'extinction des phares.



☒ **Personnalisation des paramètres véhicule**
P. 373

■ Feux antibrouillard

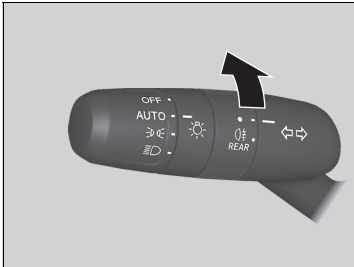
Utilisables lorsque les feux de position ou les phares sont allumés.



Pour allumer les feux antibrouillard arrière :

Tourner le commutateur sur . Le témoin  s'allume.

■ Feux de jour

Les feux de position/jour s'allument quand les conditions suivantes sont remplies :

- Le mode d'alimentation est ACTIVE.
- La commande des phares est sur **AUTO** ou .

Les feux de jour s'éteignent dès que la commande des phares est activée, ou quand la commande des phares est sur **AUTO** et que la luminosité diminue à l'extérieur.

☒ Feux de jour

En mode **AUTO**, les feux de croisement s'allument lorsqu'il commence à faire sombre.

Eclairages actifs d'intersection *

Améliorer la visibilité dans les virages. Avec le mode d'alimentation ACTIVE, les phares allumés et la vitesse du véhicule inférieure à 40 km/h, les feux de virage s'allument lors du fonctionnement des clignotants ou du volant, ou lorsque la transmission est en position **R**.

■ **Le virage est éclairé dans les cas suivants :**

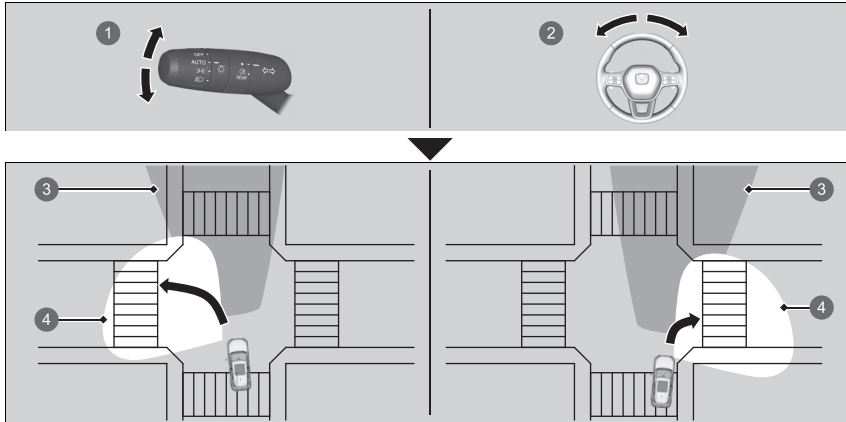

- ① Le levier de clignotants est actionné.
- ② Le volant est tourné à au moins 75°.
- ③ Champ du faisceau du phare
- ④ Champ du faisceau des feux de virage

⊠ Eclairages actifs d'intersection*

Les éclairages actifs d'intersection s'éteignent automatiquement au bout de cinq minutes. Pour les rallumer, procéder comme suit : mettre le levier de clignotants ou le volant dans la position centrale, puis le faire fonctionner de nouveau ; si la transmission se trouve sur **R**, changer sa position de manière temporaire.

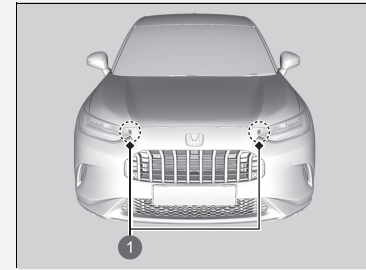

Ⓐ Eclairages actifs d'intersection

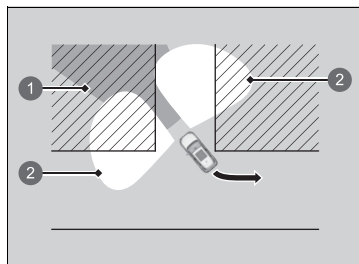

■ **Les feux latéraux avant s'allument dans les cas suivants :**

Placer la transmission sur **R**.

- ① Champ du faisceau du phare
- ② Champ du faisceau des feux de virage

Dispositif de réglage de la hauteur des phares*

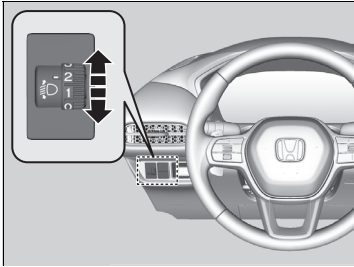

Vous pouvez régler l'angle vertical des feux de croisement lorsque les feux de position ou les phares sont allumés.

Tourner le cadran de réglage pour sélectionner un angle approprié pour les phares.

Le chiffre le plus élevé sur la molette indique l'angle le plus faible.

■ Pour sélectionner la position de réglage

Se reporter au tableau ci-dessous pour connaître la position appropriée de la molette en fonction des conditions de conduite et de chargement du véhicule.

Condition	Position de la molette
Le conducteur	0
Le conducteur et un passager avant	0
Cinq personnes à l'avant et à l'arrière	1
Cinq personnes à l'avant et à l'arrière et des bagages dans le compartiment à bagages, dans les limites de la charge maximale autorisée par essieu et du poids total en charge du véhicule	2
Le conducteur et des bagages dans le compartiment à bagages, dans les limites de la charge maximale autorisée par essieu et du poids total en charge du véhicule	3

⚠ Dispositif de réglage de la hauteur des phares*

Les phares sont adaptés uniquement à la conduite à gauche ou uniquement à la conduite à droite. Lorsque les règles de circulation de la route sur laquelle vous conduisez sont différentes, le faisceau des phares doit être réglé.

➔ **Réglage de la répartition des phares** P. 479

Modèles avec dispositif de réglage des phares

Le véhicule est équipé d'un système de réglage automatique des phares qui règle automatiquement l'angle vertical des feux de croisement. Un changement significatif de l'angle vertical des phares peut être le signe d'un dysfonctionnement du système. Faire contrôler le véhicule par un concessionnaire.

* Non disponible sur tous les modèles

Feux de route automatiques*

La caméra grand angle avant détecte les sources de lumière devant le véhicule, telles que les phares du véhicule précédent ou arrivant en face, ou les lampadaires. Lors de la conduite de nuit, le système bascule automatiquement entre les feux de croisement et les feux de route en fonction de la situation.

■ Utilisation des feux de route automatiques

■ Activation du système

Lorsque toutes les conditions suivantes sont réunies, le témoin de feux de route automatiques s'allume et active automatiquement les feux de route ou les feux de croisement en fonction de la situation.

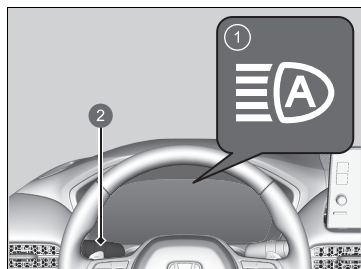

- 1 Témoin de feux de route automatiques
- 2 Commutateur d'éclairage

- Le mode d'alimentation est ACTIVE.
- Le commutateur d'éclairage est en position **AUTO**.
- Le levier se trouve en position feux de croisement.
- Les phares ont été activés automatiquement.
- Il fait sombre à l'extérieur du véhicule.

►► Feux de route automatiques*

Le système de feux de route automatiques ne fonctionne pas toujours dans chaque situation. Ce système est uniquement conçu pour aider le conducteur. Toujours observer l'environnement et passer manuellement des feux de route aux feux de croisement si nécessaire.

La plage et la distance à laquelle la caméra peut détecter des sources lumineuses varient selon les conditions dans lesquelles évolue le véhicule.

Concernant la gestion de la caméra montée à l'intérieur du pare-brise, se reporter aux éléments suivants.

► Caméra grand angle avant P. 570

Pour que les feux de route automatiques fonctionnent correctement :

- Ne pas placer d'objet reflétant la lumière sur le tableau de bord.
- Maintenir le pare-brise autour de la caméra propre.
- Lors du nettoyage du pare-brise, s'assurer de ne pas appliquer de produit nettoyant sur l'objectif de la caméra.
- Ne pas fixer d'objet, d'autocollant ou de ruban adhésif dans la zone autour de la caméra.
- Ne pas toucher l'objectif de la caméra.

Si la caméra reçoit un impact important ou si des réparations sont nécessaires autour de la caméra, contacter un réparateur agréé.

Si le témoin des feux de route automatiques ne s'allume pas alors que toutes les conditions sont remplies, effectuer l'une des procédures ci-dessous ; le témoin s'allume.

- Tirer le levier vers soi et le relâcher.
- Tourner le commutateur d'éclairage en position  puis en position **AUTO**.

■ Basculement automatique entre feux de route et feux de croisement

Lorsque le témoin de feux de route automatiques est allumé, le basculement entre feux de route automatiques et feux de croisement a lieu en fonction des conditions suivantes.

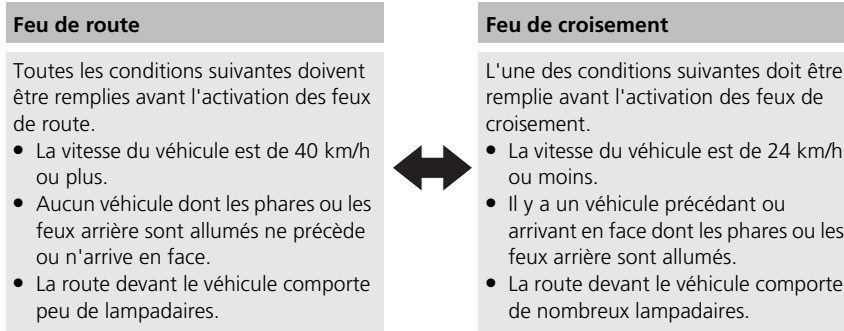

▣ Basculement automatique entre feux de route et feux de croisement

Dans les cas suivants, le système de feux de route automatiques peut ne pas basculer les phares correctement ou le délai de basculement peut être modifié. Si le basculement automatique ne correspond pas aux habitudes de conduite, basculer les phares manuellement.

- L'intensité des phares du véhicule précédent ou arrivant en face est trop élevée ou trop faible.
- La visibilité est mauvaise en raison des conditions climatiques (pluie, neige, brouillard, givre sur le pare-brise, etc.).
- Des sources lumineuses environnantes, comme les lampadaires, les panneaux d'affichage électriques ou les feux de circulation, éclairent la route devant le véhicule.
- Le niveau d'intensité lumineuse de la route devant le véhicule change en permanence.
- La route est cahoteuse ou très sinueuse.
- Un véhicule vous coupe soudainement la route, ou un véhicule situé devant ne se trouve pas en position de vous précéder ou d'arriver en face.
- Le véhicule est incliné en raison d'une charge lourde à l'arrière.
- Un panneau de circulation, un miroir ou tout autre objet réfléchissant situé devant renvoie une lumière forte vers le véhicule.
- Le véhicule arrivant en face disparaît fréquemment sous les arbres ou derrière la glissière de sécurité.
- Le véhicule précédant ou arrivant en face est une moto, un vélo, un scooter pour personne à mobilité réduite ou tout autre véhicule de petite taille.

Le système de feux de route automatiques maintient les feux de croisement lorsque :

- Les essuie-glaces avant fonctionnent à grande vitesse.
- La caméra a détecté un brouillard dense.

■ Basculement manuel entre feux de route et feux de croisement

Pour basculer manuellement entre les feux de route et les feux de croisement, suivre l'une des procédures ci-dessous. Noter que dans ce cas, le témoin de feux de route automatiques s'éteint et le système de feux de route automatiques est désactivé.

A l'aide du levier :

Tirer le levier vers soi pour passer aux feux de route, puis le relâcher ou pousser le levier vers l'avant pour la position feux de route.

- Pour réactiver les feux de route automatiques, suivre l'une des procédures ci-dessous ; le témoin de feux de route automatiques s'allume.
- Tirer le levier vers soi et le relâcher.
- Mettre le commutateur d'éclairage en position  puis en position **AUTO** lorsque le levier est en position de feux de croisement.

A l'aide du commutateur d'éclairage :

Mettre le commutateur d'éclairage en position .

- Pour réactiver les feux de route automatiques, mettre le commutateur d'éclairage en position **AUTO** lorsque le levier est en position de feux de croisement ; le témoin des feux de route automatiques s'allume.

► Feux de route automatiques*

Désactivation du système de feux de route automatiques

Il est possible d'activer et de désactiver le système de feux de route automatiques.

► Personnalisation des paramètres véhicule

P. 373

Feux de conduite adaptatifs*

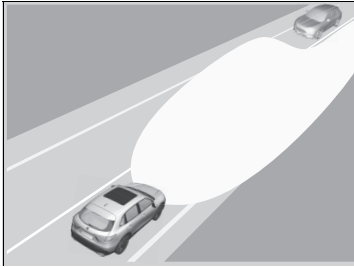

Lors de la conduite de nuit, la caméra grand angle avant détecte des sources lumineuses telles que les lampadaires ou les feux d'un véhicule venant en sens inverse/qui précède. En fonction de la situation, le système bascule automatiquement entre feux de croisement et feux de route.

En outre, le système ajuste automatiquement la diffusion de la lumière des feux de route afin de réduire l'éblouissement des véhicules qui précèdent et arrivant en sens inverse.

Le système augmente également le champ des feux de croisement lorsque ceux-ci sont allumés et que la vitesse du véhicule est inférieure ou égale à 40 km/h, améliorant ainsi la visibilité à gauche et à droite.

▣ Feux de conduite adaptatifs*

Le système de feux de conduite adaptatifs ne fonctionne pas dans toutes les situations. Ce système est uniquement conçu pour aider le conducteur. Toujours observer l'environnement et passer manuellement des feux de route aux feux de croisement si nécessaire.

La plage et la distance à laquelle la caméra peut détecter des sources lumineuses varient selon les conditions dans lesquelles évolue le véhicule.

Concernant la gestion de la caméra montée à l'intérieur du pare-brise, se reporter aux éléments suivants.

▣ **Caméra grand angle avant** P. 570

Pour que les feux de conduite adaptatifs fonctionnent correctement :

- Ne pas placer d'objet reflétant la lumière sur le tableau de bord.
- Maintenir le pare-brise autour de la caméra propre. Lors du nettoyage du pare-brise, s'assurer de ne pas appliquer de produit nettoyant sur l'objectif de la caméra.
- Ne pas fixer d'objet, d'autocollant ou de ruban adhésif dans la zone autour de la caméra.
- Ne pas toucher l'objectif de la caméra.

Si la caméra reçoit un impact important ou si des réparations sont nécessaires autour de la caméra, contacter un réparateur agréé.

■ Utilisation des feux de conduite adaptatifs

■ Activation du système

Le témoin des feux de conduite adaptatifs s'allume et le système commence à régler la diffusion de la lumière des feux de route lorsque toutes les conditions suivantes sont remplies.

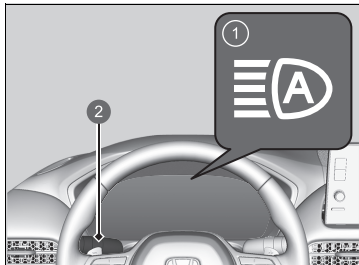

- 1 Témoin de feux de conduite adaptatifs
- 2 Commutateur d'éclairage

Si le témoin des feux de conduite adaptatifs ne s'allume pas alors que toutes les conditions sont remplies, effectuer l'une des procédures ci-dessous ; le témoin s'allume.

- Tirer le levier vers soi et le relâcher.
- Tourner le commutateur d'éclairage en position , puis en position **AUTO**.

► Feux de conduite adaptatifs*

Désactivation du système de feux de conduite adaptatifs

Il est possible d'activer et de désactiver le système de feux de conduite adaptatifs.

- **Personnalisation des paramètres véhicule**
P. 373

■ Réglage automatique de la diffusion de la lumière

Le système commence à régler automatiquement la diffusion de la lumière des feux de route lorsque la vitesse du véhicule est égale ou supérieure à 40 km/h. La diffusion de la lumière change en fonction de la vitesse du véhicule ou dans les conditions suivantes :

- Il y a un véhicule précédant ou arrivant en face dont les phares ou les feux arrière sont allumés.
- La route devant le véhicule comporte de nombreux lampadaires.

Si la vitesse du véhicule ralentit à 24 km/h ou moins, le système arrête automatiquement de régler la diffusion de la lumière et allume les feux de croisement.

▣ Feux de conduite adaptatifs*

Dans les cas suivants, le système de feux de conduite adaptatifs peut ne pas basculer les phares correctement ou le délai de basculement peut être modifié. Si le basculement automatique ne correspond pas aux habitudes de conduite, basculer les phares manuellement.

- L'intensité des phares du véhicule précédant ou arrivant en face est trop élevée ou trop faible.
- La visibilité est mauvaise en raison des conditions climatiques (pluie, neige, brouillard, givre sur le pare-brise, etc.).
- Des sources lumineuses environnantes, comme les lampadaires, les panneaux d'affichage électriques ou les feux de circulation, éclairent la route devant le véhicule.
- Le niveau d'intensité lumineuse de la route devant le véhicule change en permanence.
- La route est cahoteuse ou très sinueuse.
- Un véhicule vous coupe soudainement la route, ou un véhicule situé devant ne se trouve pas en position de vous précéder ou d'arriver en face.
- Le véhicule est incliné en raison d'une charge lourde à l'arrière.
- Un panneau de circulation, un miroir ou tout autre objet réfléchissant situé devant renvoie une lumière forte vers le véhicule.
- Le véhicule arrivant en face disparaît fréquemment sous les arbres ou derrière la glissière de sécurité.
- Le véhicule précédant ou arrivant en face est une moto, un vélo, un scooter pour personne à mobilité réduite ou tout autre véhicule de petite taille.

Le système de feux de conduite adaptatifs maintient les feux de croisement lorsque :

- Les essuie-glaces avant fonctionnent à grande vitesse.
- La caméra a détecté un brouillard épais.

* Non disponible sur tous les modèles

■ **Basculement manuel entre feux de route et feux de croisement**

Pour basculer manuellement entre les feux de route et les feux de croisement, suivre l'une des procédures ci-dessous. Noter que dans ce cas, le témoin des feux de conduite adaptatifs s'éteint et ce système est désactivé.

A l'aide du levier :

Tirer brièvement le levier vers soi pour faire un appel de phares.

- Pour réactiver les feux de conduite adaptatifs, suivre l'une des procédures ci-dessous ; le témoin de feux de conduite adaptatifs s'allume.
- Tirer le levier vers soi et le relâcher.
- Mettre le commutateur d'éclairage en position  puis en position **AUTO** lorsque le levier est en position de feux de croisement.

A l'aide du commutateur d'éclairage :

Mettre le commutateur d'éclairage en position .

- Pour réactiver les feux de conduite adaptatifs, mettre le commutateur d'éclairage en position **AUTO** lorsque le levier est en position de feux de croisement ; le témoin des feux de conduite adaptatifs s'allume.

Essuie-glaces et lave-glaces

■ Essuie-glaces/lave-glaces avant

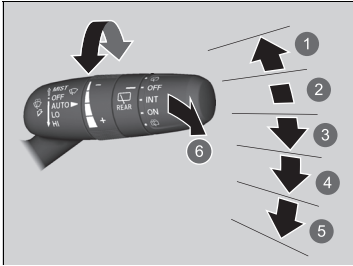

- ❶ MIST
- ❷ OFF
- ❸ AUTO
- ❹ LO : balayage à petite vitesse
- ❺ HI : balayage à grande vitesse
- ❻ Lave-glace

Les essuie-glaces et les lave-glaces avant peuvent être utilisés lorsque le mode d'alimentation est ACTIVE.

■ MIST

Les essuie-glaces fonctionnent à grande vitesse jusqu'à ce que le levier soit relâché.

■ Commande d'essuie-glace (OFF, AUTO, LO, HI)

Déplacer le levier vers le haut ou vers le bas pour modifier les réglages de l'essuie-glace.

■ Lave-glace

Tirer le levier vers soi pour pulvériser le liquide. Lorsque l'on actionne le levier pendant plus d'une seconde, le jet s'arrête, les essuie-glaces balayent encore deux ou trois fois le pare-brise pour le nettoyer, puis s'arrêtent.

» Essuie-glaces et lave-glaces

REMARQUE

Ne pas utiliser les essuie-glaces lorsque le pare-brise est sec. Cela risquerait de rayer le pare-brise ou d'endommager les balais en caoutchouc.

Le moteur d'essuie-glaces peut s'arrêter temporairement pour éviter une surcharge. Le fonctionnement normal des essuie-glaces se rétablit en quelques minutes.

REMARQUE

Désactiver les lave-glaces s'il n'y a plus de liquide de lave-glace. La pompe peut être endommagée.

REMARQUE

Par temps froid, les balais peuvent geler sur le pare-brise. L'utilisation des essuie-glaces dans ces conditions peut les endommager. Utiliser le désembueur pour réchauffer le pare-brise, puis activer les essuie-glaces.

Si les essuie-glaces s'arrêtent en raison d'un obstacle, comme l'accumulation de neige, arrêter le véhicule dans un lieu sûr. Tourner la commande d'essuie-glace sur **OFF** et mettre le mode d'alimentation sur ACCESSOIRES ou CONTACT COUPE, puis retirer l'obstacle.

■ Essuie-glaces intermittents automatiques

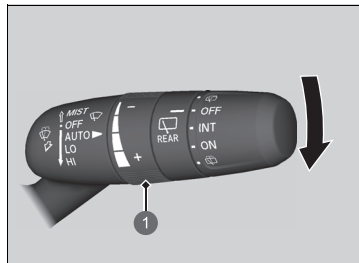

1 Bague de réglage

Lorsqu'on abaisse le levier sur **AUTO**, les essuie-glaces effectuent un balayage ou passent en mode automatique.

Les essuie-glaces fonctionnent de façon intermittente, à basse vitesse ou à haute vitesse et s'arrêtent selon la quantité de pluie détectée par le détecteur de pluie.

■ Réglage de sensibilité du mode AUTO

Lorsque les essuie-glaces sont réglés sur **AUTO**, il est possible de régler la sensibilité du détecteur de pluie (au moyen de la bague de réglage) de sorte que ces derniers fonctionnent conformément aux préférences de l'utilisateur.

Sensibilité du capteur

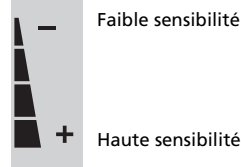

Faible sensibilité

Haute sensibilité

►► Essuie-glaces intermittents automatiques

Le détecteur de pluie est à l'emplacement indiqué ci-dessous.

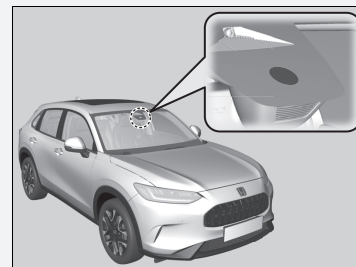

REMARQUE

Le mode **AUTO** doit toujours être mis sur **OFF** avant les situations suivantes, pour éviter d'endommager sérieusement le système d'essuie-glace :

- Nettoyage du pare-brise
- Conduite dans une station de lavage de voitures
- Absence de pluie

■ Essuie-glace/lave-glace arrière

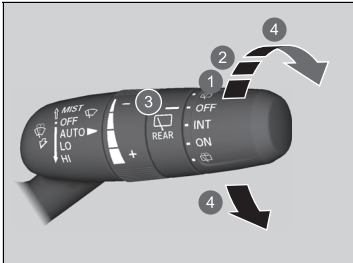

- ❶ INT : intermittent
- ❷ ON : balayage continu
- ❸ OFF
- ❹ Lave-glace

L'essuie-glace et le lave-glace arrière peuvent être utilisés lorsque le mode d'alimentation est ACTIVE.

■ Commande d'essuie-glace (OFF, INT, ON)

Modifier le réglage de la commande d'essuie-glace en fonction de l'intensité de la pluie.

■ Lave-glace ()

Pulvérise lorsque le commutateur est placé dans cette position.

Maintenir le commutateur pour activer l'essuie-glace arrière et pulvériser le liquide lave-glace.

Quand le commutateur est relâché, le pulvérisateur de liquide lave-glace s'arrête et après quelques balayages, l'essuie-glace arrière revient au réglage sélectionné.

■ Fonctionnement en marche arrière

Lorsque la transmission est positionnée sur **R** alors que les essuie-glaces avant sont activés, l'essuie-glace arrière est automatiquement activé comme suit, même si sa commande n'est pas actionnée.

Position de l'essuie-glace avant	Fonctionnement de l'essuie-glace arrière
AUTO (intermittent)	intermittent
LO (balayage à petite vitesse) HI (balayage à grande vitesse)	Continue

Touche du désembueur arrière/rétroviseur chauffant

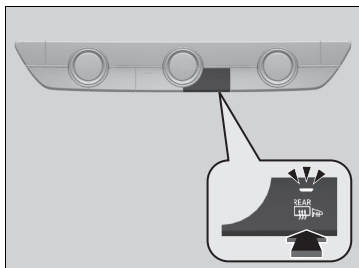

Appuyer sur la touche du désembueur arrière et du rétroviseur chauffant pour désembuer la vitre arrière et les rétroviseurs lorsque le mode d'alimentation est sur ACTIVE.

Le désembueur arrière et les rétroviseurs chauffants se désactivent automatiquement au bout de 10 à 30 minutes en fonction de la température extérieure. Toutefois, si la température extérieure est inférieure ou égale à 0 °C, ils ne se désactivent pas automatiquement.

► Touche du désembueur arrière/rétroviseur chauffant

Ce système consomme beaucoup d'énergie. Il faut donc le désactiver une fois la vitre désembuée. En outre, il est préférable de ne pas utiliser le système sur une longue période alors que le système d'alimentation est coupé. Cela risque d'affaiblir la batterie 12 V, rendant le redémarrage du système d'alimentation difficile.

Lorsque le mode d'alimentation est ACTIVE et que la température extérieure est inférieure à 5 °C, le rétroviseur chauffant peut s'activer automatiquement pendant 10 minutes.

Système de mémorisation de la position de conduite *

Deux positions du siège conducteur peuvent être enregistrées dans le système de mémorisation de la position de conduite.

Lorsque l'on déverrouille et que l'on ouvre la porte conducteur avec une télécommande d'accès sans clé, le siège se règle automatiquement sur l'une des deux positions prédéfinies.

- La télécommande du **CONDUCTEUR 1** est liée à la touche mémoire 1.
- La télécommande du **CONDUCTEUR 2** est liée à la touche mémoire 2.

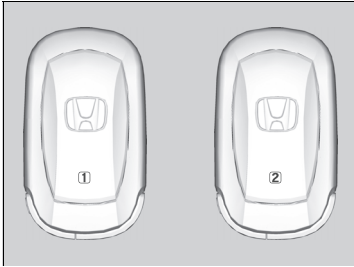

Le siège conducteur se déplace vers l'arrière, en fonction de la position d'assise préréglée, une fois les étapes suivantes effectuées :

- Arrêter le véhicule.
- Placer la transmission sur **P**.
- Mettre le mode d'alimentation sur CONTACT COUPE.
- Ouvrir la porte conducteur.

Une fois le mode d'alimentation en position ACCESSOIRES, le siège conducteur se déplace sur la position prédéfinie **CONDUCTEUR 1** ou **2**.

► Système de mémorisation de la position de conduite*

A l'aide de l'écran Audio/Informations, il est possible de désactiver la fonction de réglage automatique du siège.

- **Personnalisation des paramètres véhicule**
P. 373

La fonction de sortie facile du siège conducteur peut être activée/désactivée.

- **Personnalisation des paramètres véhicule**
P. 373

Fonctionnement du système

Le système ne fonctionnera pas si :

- La transmission n'est pas sur la position **P**.
- Un des boutons de mémorisation est enfoncé alors que le siège est en mouvement.
- La position du siège est ajustée alors que ce dernier est en marche.
- L'une ou l'autre des positions mémorisées fait entièrement reculer le siège.

■ Enregistrement d'une position dans la mémoire

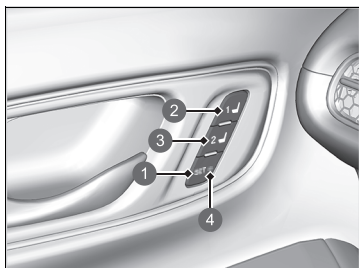

- ① Touche **SET**
- ② Touche mémoire **1**
- ③ Touche mémoire **2**
- ④ Témoin

1. Mettre le mode d'alimentation sur **ACTIVE**.
Régler le siège conducteur sur la position souhaitée.
2. Appuyer sur la touche **SET**.
► Les témoins de la touche **SET** s'allument.
3. Appuyer sur la touche mémoire **1** ou **2** dans les cinq secondes qui suivent l'appui sur la touche **SET**.
► Le signal sonore retentit et le témoin du bouton **SET** s'éteint.

■ Rappel de la position mémorisée



- ① Touches mémoire

1. Placer la transmission sur **P**.
2. Serrer le frein de stationnement.
3. Appuyer sur une touche mémoire (**1** ou **2**).

Le siège se déplace automatiquement sur la position mémorisée.

⌘ Système de mémorisation de la position de conduite*

Le système peut ne pas reconnaître une clé si :

- La clé se trouve à proximité d'un téléphone portable ou d'un autre appareil sans fil.
- Les deux clés se trouvent dans le véhicule en même temps.
- Le système de mémorisation de la position de conduite est désactivé dans les fonctions personnalisées.
- La porte conducteur est ouverte sans saisir complètement la poignée de porte.

⌘ Enregistrement d'une position dans la mémoire

Après avoir enfoncé la touche **SET**, l'enregistrement est annulé si :

- La touche mémoire n'est pas enfoncée dans les cinq secondes qui suivent.
- La position du siège est réglée à nouveau avant le double signal sonore.
- Le mode d'alimentation est réglé sur une position autre que **ACTIVE**.

⌘ Rappel de la position mémorisée

Le siège cesse de se déplacer si :

- Appuyer sur la touche **SET** ou la touche mémoire **1** ou **2**.
- Régler la position du siège.
- Placer la transmission dans une position autre que **P**.

Réglage du volant

La hauteur du volant et la distance le séparant du corps peuvent être réglées de façon à permettre au conducteur de tenir le volant d'une façon appropriée pour la conduite.

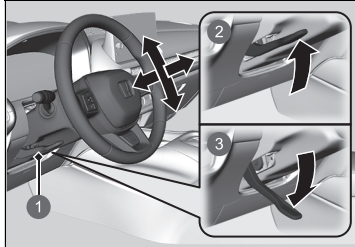

- ❶ Levier
- ❷ Verrouillage
- ❸ Réglage

1. Lorsque le véhicule est à l'arrêt, enfoncer le levier de réglage du volant vers le bas.
 - Le levier de réglage du volant est placé sous la colonne de direction.
2. Déplacer le volant vers le haut ou vers le bas, vers l'avant ou vers l'arrière.
 - S'assurer que les jauges et témoins du tableau de bord sont bien visibles.
3. Abaisser le levier de réglage du volant pour verrouiller le volant en position.
 - Après le réglage de la position, vérifier si le volant est bien verrouillé dans la position correcte en essayant de le déplacer vers le haut, vers le bas, vers l'avant ou vers l'arrière.

ⓘ Réglage du volant

⚠ ATTENTION

Le réglage de la position du volant pendant la conduite peut provoquer une perte de contrôle du véhicule et un accident pouvant occasionner de graves blessures.

Régler le volant uniquement lorsque le véhicule est à l'arrêt.

Rétroviseur intérieur

Régler l'angle du rétroviseur lorsqu'on est assis dans la position de conduite correcte.

Rétroviseur intérieur électrochrome automatique

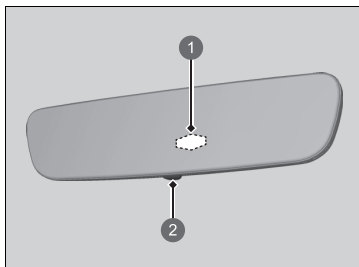

- 1 Capteur
- 2 Touche Auto

Lors de la conduite de nuit, le rétroviseur électrochrome automatique réduit l'éblouissement causé par les phares du véhicule se trouvant derrière. Appuyer sur la touche AUTO pour activer et désactiver cette fonction. Lorsque cette fonction est activée, le témoin AUTO s'allume.

Rétroviseurs

Veiller à ce que les rétroviseurs intérieur et extérieurs soient propres et réglés de façon à procurer la meilleure visibilité.

Régler les rétroviseurs avant de prendre la route.

➤ **Sièges avant** P. 264

Rétroviseur intérieur électrochrome automatique

La fonction de variation d'intensité lumineuse automatique s'annule lorsque la transmission est en position **R**.

Rétroviseurs extérieurs électriques

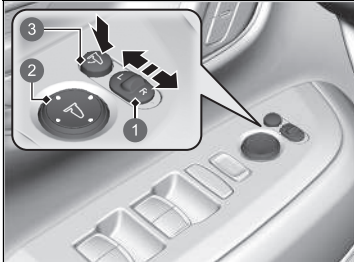

- ❶ Commutateur de sélection
- ❷ Commutateur de réglage
- ❸ Bouton de rétroviseur rabattable

Il est possible de régler les rétroviseurs lorsque le mode d'alimentation est ACTIVE.

■ Réglage de la position des rétroviseurs

Commutateur de sélection L/R : sélectionner le rétroviseur gauche ou droit. Après avoir réglé le rétroviseur, ramener le sélecteur en position centrale.

Commutateur de réglage de position de rétroviseur : appuyer sur la gauche, la droite, le haut ou le bas du commutateur pour régler le rétroviseur.

■ Rétroviseurs rabattables

Appuyer sur le bouton du rétroviseur rabattable pour rabattre ou déployer les rétroviseurs.

■ Rétroviseur extérieur à inclinaison automatique en marche arrière

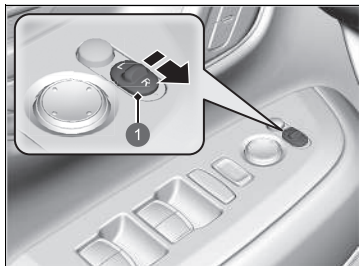

1 Commutateur de sélection

S'il est activé, le rétroviseur extérieur côté passager s'incline automatiquement vers le bas lorsque la transmission est en position **R** ; ceci améliore la visibilité côté passager du véhicule lors d'une marche arrière. Le rétroviseur revient automatiquement sur sa position d'origine lorsque la transmission est désengagée de la position **R**.

Pour activer cette fonction, mettre le mode d'alimentation sur ACTIVE et faire coulisser le commutateur de sélection vers le côté passager.

■ Fonction de rabattement automatique des rétroviseurs

■ Rabattement des rétroviseurs

Appuyez sur le bouton de verrouillage de la télécommande, touchez le capteur de verrouillage de porte sur la porte avant ou appuyez sur le bouton de verrouillage du hayon.

- Les rétroviseurs commencent à se rabattre automatiquement.

■ Déploiement des rétroviseurs

Déverrouiller toutes les portes et le hayon à l'aide de la télécommande d'accès sans clé ou du système d'accès sans clé. Ouvrir la porte conducteur.

- Les rétroviseurs commencent à se déployer automatiquement.

☒ Fonction de rabattement automatique des rétroviseurs

Le rabattement automatique des rétroviseurs ne peut pas être désactivé si ces derniers ont été rabattus à l'aide de la touche de rabattement des rétroviseurs.

Vous pouvez activer ou désactiver la fonction de rabattement automatique des rétroviseurs.

☒ Personnalisation des paramètres véhicule

P. 373

Les rétroviseurs ne se replient pas automatiquement lors du verrouillage de l'intérieur du véhicule avec la languette de blocage ou l'interrupteur de verrouillage centralisé.

Sièges avant

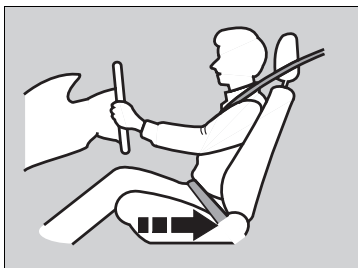

Déplacer vers l'arrière afin de laisser suffisamment d'espace.

Régler le siège conducteur aussi loin que possible tout en gardant un contrôle total du véhicule. Le conducteur doit pouvoir s'asseoir en position droite au fond du siège, enfoncer les pédales sans avoir à se pencher en avant et tenir confortablement le volant. Le siège passager avant doit être réglé de manière identique, de façon à ce qu'il soit aussi éloigné que possible de l'airbag avant logé dans le tableau de bord.

Sièges

Toujours régler les sièges avant de conduire.

Sièges avant

⚠ ATTENTION

Ne pas s'asseoir trop près d'un airbag avant, car son déploiement pourrait causer des blessures graves, voire mortelles.

Toujours s'asseoir aussi loin que possible des airbags avant tout en gardant le contrôle du véhicule.

En plus du siège, il est possible de régler le volant, vers le haut ou le bas et vers l'avant ou l'arrière. Laisser au moins 25 cm entre le centre du volant et le thorax.

■ Réglage de la position des sièges

■ Réglage électrique du siège avant*

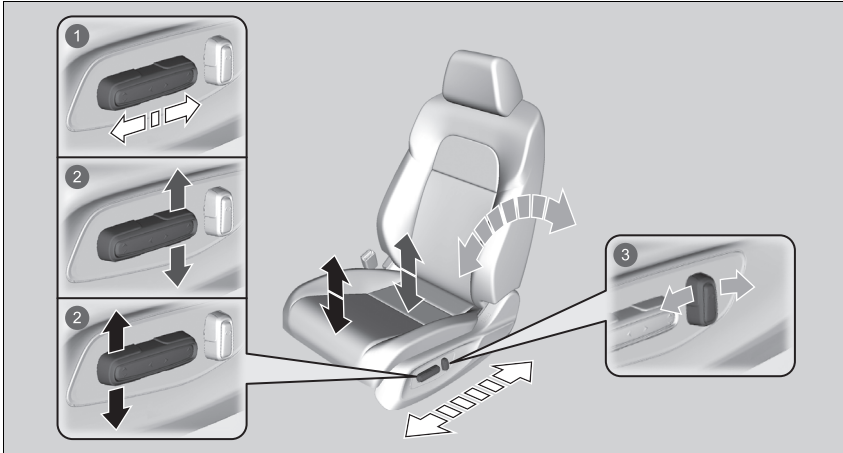

1 Réglage de position horizontale

Faire glisser le commutateur pour déplacer le siège.

2 Réglage de la hauteur (siège conducteur uniquement)

Tirer le commutateur vers le haut ou le pousser vers le bas pour relever ou abaisser le siège.

3 Réglage de l'angle du dossier de siège

Pousser le commutateur vers l'avant ou le tirer vers l'arrière pour modifier l'angle.

* Non disponible sur tous les modèles

■ Réglage manuel du siège avant*

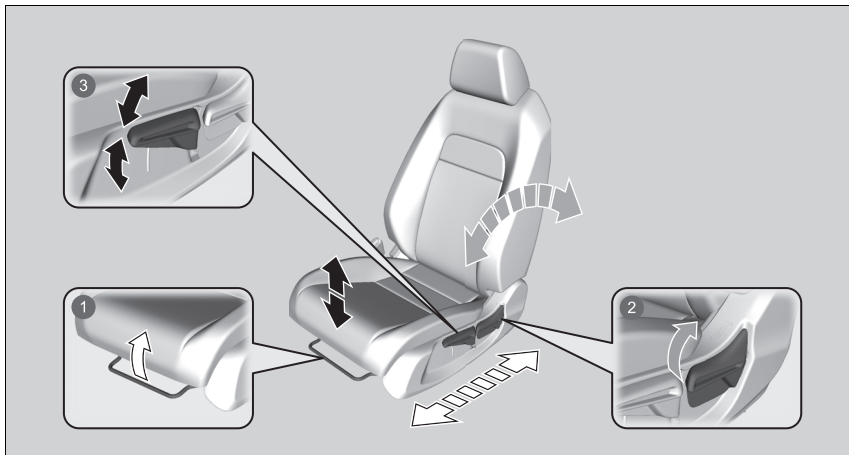

① Réglage de position horizontale

Relever la barre pour déplacer le siège, puis la relâcher.

② Réglage de l'angle du dossier de siège

Tirer le levier pour changer l'inclinaison.

③ Réglage de la hauteur (siège conducteur uniquement)

Tirer le levier vers le haut ou le pousser vers le bas pour relever ou abaisser le siège.

▣ Réglage manuel du siège avant*

Une fois un siège correctement réglé, essayer de le déplacer en avant et en arrière pour s'assurer qu'il est bloqué en position.

■ Réglage des dossiers de siège

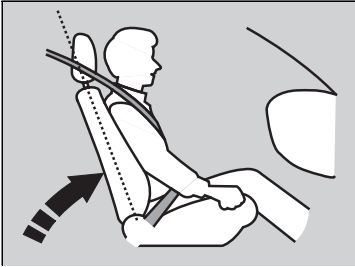

Régler le dossier du siège conducteur à une position confortable et bien droite, tout en laissant suffisamment d'espace entre le thorax et le cache de l'airbag se trouvant dans le volant.

Le passager avant doit également régler son dossier de siège sur une position confortable et bien droite.

Si, suite à l'inclinaison d'un dossier de siège, la sangle thoracique ne repose plus sur le thorax de l'occupant, la capacité de protection de la ceinture est réduite. Cette situation augmente également le risque de glisser sous la ceinture en cas de collision et de subir de graves blessures. Plus le siège est incliné, plus le risque de blessure est important.

► Réglage des dossiers de siège

⚠ ATTENTION

Une inclinaison trop importante du dossier de siège peut entraîner des blessures graves, voire la mort, en cas de collision.

Régler le dossier de siège en position droite et s'asseoir bien en arrière sur le siège.

Ne pas placer de coussin ou autre objet entre le dos et le dossier de siège.

Cela pourrait empêcher le bon fonctionnement de la ceinture de sécurité ou de l'airbag.

S'il semble difficile de garder une distance suffisante par rapport au volant tout en permettant la manipulation des commandes, l'utilisation potentielle d'un type d'équipement adaptatif est recommandée.

Sièges arrière

■ Rabattre les sièges arrière

Les sièges arrière peuvent se rabattre pour permettre un espace de rangement supplémentaire.

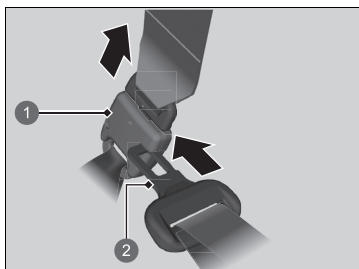

- 1 Fermoir de l'ancrage
- 2 Languette de verrouillage

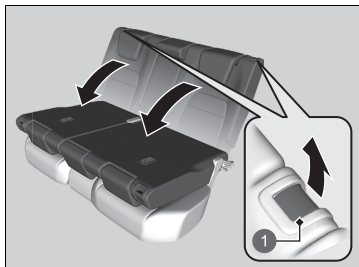

- 1 Levier de déverrouillage

■ Pour rabattre le siège

1. Commencer par ranger la ceinture de sécurité centrale. Insérer la languette de verrouillage dans la fente du côté du fermoir de l'ancrage.
2. Enrouler la ceinture de sécurité dans son support, dans le pavillon.
 - ☒ **Ceinture de sécurité avec ancrage amovible** P. 52
3. Régler l'appuie-tête au minimum.

4. Tirer le levier de déverrouillage et rabattre le dossier de siège.

Pour remettre le siège dans sa position d'origine, tirer le dossier vers le haut en position verticale.

☒ Rabattre les sièges arrière

⚠ ATTENTION

S'assurer que les dossiers de sièges sont bien verrouillés avant de démarrer.

Veiller à ce que tous les objets présents dans le compartiment à bagages ou s'étendant jusqu'aux sièges arrière soient bien fixés. Les objets non fixés peuvent être projetés vers l'avant en cas de freinage brutal.

Retirer tout objet présent sur le coussin du siège arrière et sur le plancher avant de rabattre le siège arrière.

Pour verrouiller le dossier de siège en position droite, le pousser vers l'arrière jusqu'à ce qu'il se bloque.

S'assurer que le dossier, l'appuie-tête et le coussin sont bien verrouillés avant de démarrer. S'assurer également que toutes les ceintures thoraciques arrière se trouvent à l'avant du dossier et que la ceinture thoracique centrale est repositionnée dans la fente de fixation.

Rappel de siège arrière

Cette fonction indique la présence éventuelle de passagers ou d'éléments sur les sièges arrière avant de quitter le véhicule. Elle s'active lorsque le véhicule est sur CONTACT COUPE si les portes arrière ont été ouvertes peu de temps avant ou après le démarrage du véhicule.

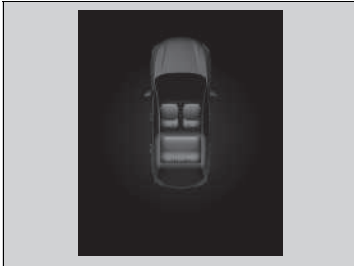

Un rappel apparaît sur l'interface d'information du conducteur et une alerte retentit lorsque le mode d'alimentation est sur CONTACT COUPE.

▣ Rappel de siège arrière

Lorsque le mode d'alimentation est sur CONTACT COUPE, le rappel s'allume brièvement, puis la fonction est désactivée.

Le rappel ne fonctionnera pas si le mode d'alimentation n'a pas été mis sur ACTIVE dans les 10 minutes suivant l'actionnement des portes arrière.

Le système ne détecte pas de passagers sur les sièges arrière. En revanche, il peut détecter l'ouverture et la fermeture d'une porte arrière, ce qui indique la présence éventuelle d'un élément sur les sièges arrière.

Il est possible de désactiver le réglage de notification.

▣ **Personnalisation des paramètres véhicule**
P. 373

Maintenir une position assise correcte

Une fois les sièges et les appuie-têtes réglés et les ceintures de sécurité bouclées, il est très important que tous les passagers restent assis dans une position droite, bien calés sur leur siège, les pieds reposant sur le sol, jusqu'à ce que le véhicule soit stationné dans un endroit sûr et que le mode d'alimentation soit sur contact coupé.

Une position assise incorrecte peut augmenter le risque de blessures lors d'une collision. Par exemple, si un occupant adopte une position avachie, s'allonge, se tourne sur le côté, s'assoit trop en avant, se penche en avant ou sur le côté ou cale un ou les deux pieds en les surélevant, le risque de blessure en cas de collision augmente de façon importante.

En outre, un occupant mal assis sur le siège avant peut être gravement ou fatalement blessé lors d'une collision en heurtant des pièces de l'habitacle ou en étant percuté par un airbag avant en cours de déploiement.

►► Maintenir une position assise correcte

ATTENTION

Une position assise incorrecte peut entraîner des blessures graves, voire la mort, en cas de collision.

Toujours s'asseoir en position droite, bien en arrière sur le siège, les pieds reposant sur le plancher.

Appuie-têtes

Le véhicule est équipé d'un appuie-tête pour chaque place assise.

■ Réglage de la position des appuie-têtes avant

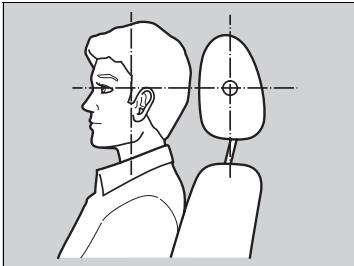

Positionner la tête au centre de l'appuie-tête.

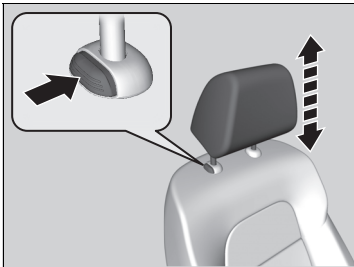

Les appuie-têtes sont très efficaces pour protéger contre le coup du lapin et autres blessures dues à une collision arrière lorsque le centre de l'arrière de la tête de l'occupant repose contre le centre de l'appuie-tête. Le haut des oreilles de l'occupant doit être au même niveau que la hauteur du centre de l'appuie-tête.

Pour remonter l'appuie-tête :

Le tirer vers le haut.

Pour abaisser l'appuie-tête :

Le pousser vers le bas tout en appuyant sur le bouton de déverrouillage.

► Réglage de la position des appuie-têtes avant

⚠ ATTENTION

Le positionnement incorrect des appuie-têtes réduit leur efficacité et augmente le risque de blessures graves en cas de collision.

Veiller à ce que les appuie-têtes soient bien en place et correctement positionnés avant la conduite.

Pour qu'un appuie-tête fonctionne correctement :

- Ne pas accrocher d'objets sur les appuie-têtes ou sur les tiges des appuie-têtes.
- Ne pas placer d'objet entre un passager et le dossier de siège.
- Poser chaque appuie-tête à l'emplacement qui lui correspond.

■ Changement de position d'un appuie-tête de siège arrière

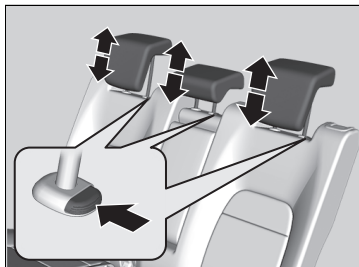

Un passager assis sur le siège arrière doit régler son appuie-tête à la hauteur voulue avant le démarrage du véhicule.

Pour remonter l'appuie-tête :

Le tirer vers le haut.

Pour abaisser l'appuie-tête :

Le pousser vers le bas tout en appuyant sur le bouton de déverrouillage.

▣ Changement de position d'un appuie-tête de siège arrière

Lorsqu'un passager utilise l'appuie-tête du siège central arrière, l'appuie-tête doit être relevé au maximum. Ne pas l'utiliser en position abaissée.



■ Dépose et repose des appuie-têtes

Les appuie-têtes peuvent être déposés pour nettoyage ou réparation.

Pour déposer un appuie-tête :

Remonter l'appuie-tête au maximum. Puis appuyer sur le bouton de déverrouillage et retirer l'appuie-tête.

Pour réinstaller un appuie-tête :

Réintroduire les tiges, puis régler l'appuie-tête à la hauteur correcte tout en appuyant sur le bouton de déverrouillage. Tirer sur l'appuie-tête pour confirmer qu'il est bien bloqué en place.

» Dépose et repose des appuie-têtes

⚠ ATTENTION

Les occupants risquent de graves blessures en cas de collision si les appuie-tête ne sont pas reposés ou s'ils sont mal reposés.

Toujours remettre les appuie-têtes en place avant de prendre la route.

Pour déposer et installer les appuie-tête, incliner le dossier légèrement vers l'avant dans la mesure où l'espace entre le plafond et le dossier est limité.

Accoudoir

■ Utilisation de l'accoudoir de siège avant

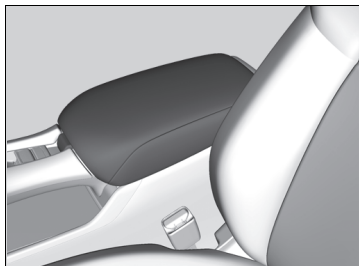

Le compartiment de console peut faire office d'accoudoir.

■ Utilisation de l'accoudoir de siège arrière

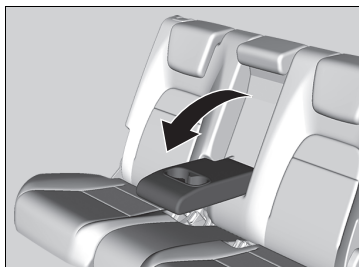

Abaisser l'accoudoir placé dans le dossier de siège central.

Eclairage intérieur

■ Commutateurs d'éclairage intérieur

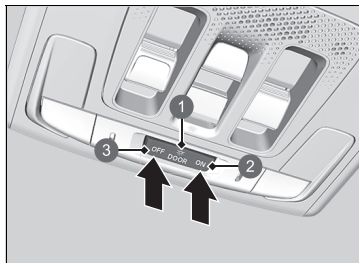

- ① Position d'activation par les portes
- ② Activé
- ③ Désactivé

■ ON

L'éclairage intérieur s'allume, que les portes soient ouvertes ou fermées.

■ Position d'activation par les portes

L'éclairage intérieur s'allume dans les conditions suivantes :

- Lorsque l'une des portes est ouverte.
- Lorsque la porte conducteur est déverrouillée.
- Lorsque le mode d'alimentation est sur CONTACT COUPE.

■ OFF

L'éclairage intérieur reste éteint, que les portes soient ouvertes ou fermées.

☒ Commutateurs d'éclairage intérieur

Dans la position d'activation par les portes, l'éclairage intérieur s'assombrit et s'éteint au bout d'environ 30 secondes après la fermeture des portes.

L'éclairage s'éteint au bout d'environ 30 secondes dans les conditions suivantes :

- Lorsque la porte conducteur est déverrouillée sans être ouverte.
- Lorsque le mode d'alimentation est sur CONTACT COUPE, mais qu'aucune porte n'est ouverte.

Le temps d'obscurcissement de l'éclairage intérieur peut être modifié.

☒ Personnalisation des paramètres véhicule P. 373

L'éclairage intérieur s'éteint immédiatement dans les conditions suivantes :

- Lorsque la porte conducteur est verrouillée.
- Lorsque vous fermez la porte conducteur en mode ACCESSOIRES.
- Lorsque le mode d'alimentation est réglé sur ACTIVE.

Si l'une des portes est laissée ouverte en mode CONTACT COUPE, les éclairages intérieurs s'éteignent au bout de 15 minutes.

Pour éviter de décharger la batterie 12 V, ne pas laisser l'éclairage intérieur allumé pendant une longue période lorsque le système d'alimentation est désactivé.

■ Commutateurs d'éclairage de lecture

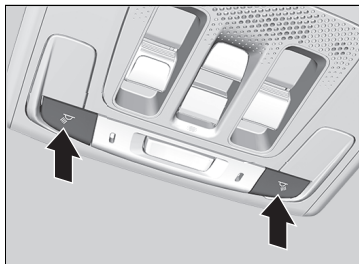

■ Siège avant

Les lecteurs de carte peuvent être activés et désactivés en appuyant sur les boutons.

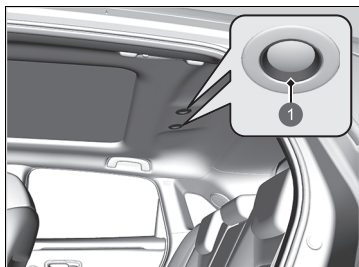

■ Siège arrière

Les éclairages de lecture peuvent être activés et désactivés en appuyant dessus.

1 Appuyer

► Commutateurs d'éclairage de lecture

Lorsque le commutateur d'éclairage intérieur avant est sur la position d'activation par la porte et qu'une porte est ouverte, l'éclairage de lecture ne s'éteint pas lorsque l'on appuie sur les boutons ou sur les éclairages de lecture.

■ Eclairage du compartiment à bagages

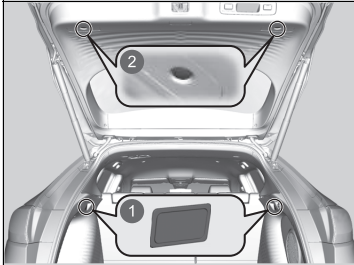

L'éclairage du compartiment à bagages s'allume lorsque le hayon s'ouvre.

- ① Eclairage du compartiment à bagages (côté compartiment à bagages)
- ② Eclairage du compartiment à bagages (côté hayon)*

* Non disponible sur tous les modèles

Equipements de rangement

■ Boîte à gants

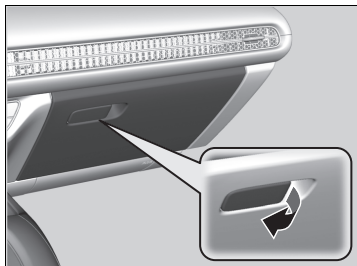

Tirer sur la poignée pour ouvrir la boîte à gants.

■ Compartiment de console

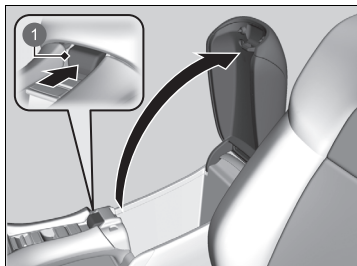

1 Touche

Appuyer sur le bouton pour ouvrir le compartiment de console.

» Boîte à gants

⚠ ATTENTION

Une boîte à gants ouverte peut causer des blessures graves au passager avant en cas de collision, même si le passager utilise sa ceinture de sécurité.

Toujours maintenir la boîte à gants fermée pendant la conduite.

■ Porte-gobelets

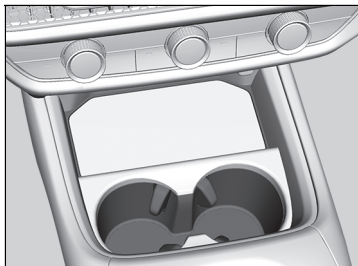

■ Porte-gobelets de siège avant

Situés sur la console entre les sièges avant.



■ Porte-gobelets de sièges arrière

Replier l'accoudoir pour pouvoir utiliser les porte-gobelets de sièges arrière.

☒ Porte-gobelets

REMARQUE

Du liquide renversé peut endommager les revêtements de siège, la moquette et les composants électriques de l'habitacle.

Procéder avec précaution lors de l'utilisation des porte-gobelets. Les liquides chauds peuvent brûler.



■ **Porte-gobelets de porte**

Situés dans les vide-poches des portes avant et arrière.

■ Porte-lunettes de soleil

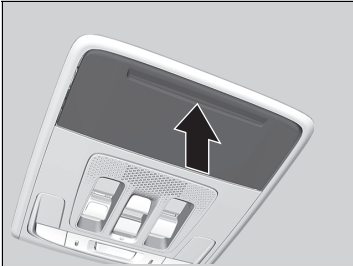

Pour ouvrir le porte-lunettes de soleil, appuyer sur le renforcement et le relâcher. Pour le fermer, le pousser de nouveau jusqu'à ce qu'il se verrouille.

Des lunettes et autres objets de petite taille peuvent être rangés dans le porte-lunettes.

■ Porte-manteau



Des porte-manteaux sont montés sur les poignées de maintien arrière gauche et droite.

☒ Porte-lunettes de soleil

Maintenir le porte-lunettes fermé pendant la conduite sauf lorsqu'il est nécessaire d'accéder aux articles rangés.

☒ Porte-manteau

Le porte-manteau n'est pas conçu pour porter des articles de grande taille ou lourds.

■ Boîte de plancher de compartiment à bagages

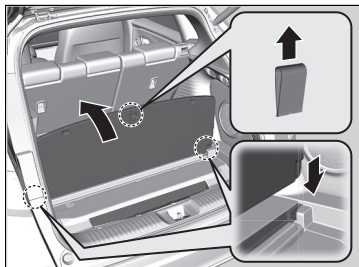

Tirer sur la sangle pour ouvrir le cache de plancher du compartiment à bagages.

- Le couvercle du plancher du compartiment à bagages peut être relevé.

■ Ancrages de fixation

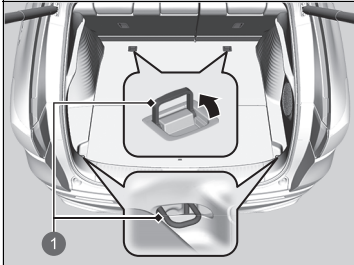

1 Ancrages

Les ancrages de fixation sur le plancher du compartiment à bagages peuvent être utilisés pour installer un filet de fixation pour les bagages.

■ Crochets à bagages

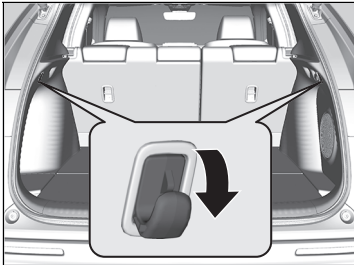

Les crochets à bagages situés des deux côtés du compartiment à bagages peuvent être utilisés pour accrocher des articles légers.

☒ Ancrages de fixation

Ne laisser personne accéder aux objets du compartiment à bagages pendant la conduite. Les objets non fixés peuvent provoquer des blessures en cas de freinage brutal.

☒ Crochets à bagages

REMARQUE

Ne pas suspendre d'objets de grande taille ou pesant plus de 3 kg aux crochets à bagages latéraux. La suspension d'objets lourds ou de grande taille peut endommager les crochets.

■ Cache du compartiment à bagages

Le cache du compartiment à bagages peut être déposé pour gagner de l'espace.

■ Dépose du cache du compartiment à bagages

1. Ouvrir le hayon.
2. Déposer les sangles de chaque côté du hayon.

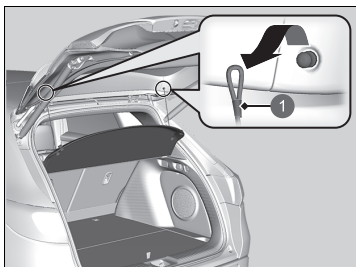

1 Sangles

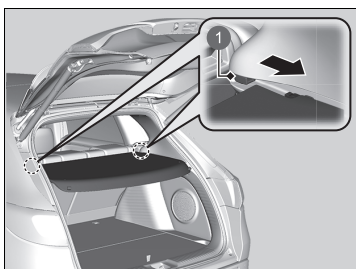

1 Verrous de support

3. Tirer le cache du compartiment à bagages vers soi jusqu'à ce qu'il se désengage des verrous de support.

Pour installer le cache du compartiment à bagages, répéter la procédure dans l'ordre inverse.

Après la réinstallation du cache du compartiment à bagages, s'assurer qu'il est bien verrouillé.

☒ Cache du compartiment à bagages

Ne pas placer d'objets sur le cache du compartiment à bagages et ne pas empiler d'objets au-delà du sommet du siège arrière. Ils risquent de compromettre la visibilité et d'être projetés dans le véhicule en cas de collision ou d'arrêt brusque.

Ne pas appliquer de pression excessive sur le cache (ne pas s'appuyer dessus pour récupérer un objet, par exemple).

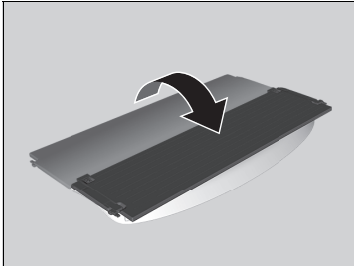

■ Rangement du cache du compartiment à bagages

1. Rabattre le cache du compartiment à bagages comme illustré.

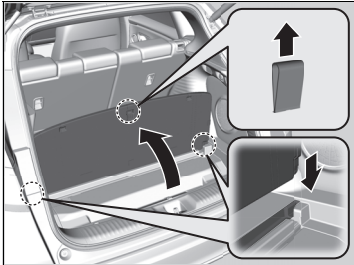

2. Tirer sur la sangle pour ouvrir le cache de plancher du compartiment à bagages.
► Le couvercle du plancher du compartiment à bagages peut être relevé.

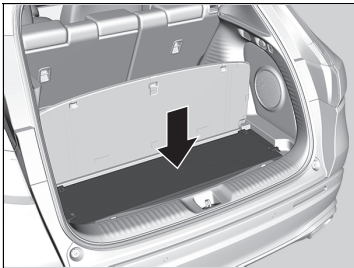

3. Ranger le cache du compartiment à bagages dans la boîte du coffre à bagages.

☒ Cache du compartiment à bagages

Ne pas conduire avec le cache en position verticale.

Cela peut provoquer un accident imprévisible ou des blessures en cas de freinage brusque.

Autres équipements de confort intérieur

■ Prises d'alimentation des accessoires

Les prises d'alimentation des accessoires peuvent être utilisées lorsque le mode d'alimentation est réglé sur ACCESSOIRES ou sur ACTIVE.



■ Panneau de console

Ouvrir le couvercle pour y accéder.

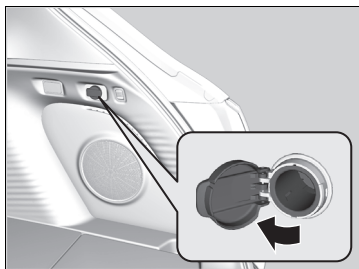

■ Compartiment à bagages*

Ouvrir le couvercle pour y accéder.

» Prises d'alimentation des accessoires

REMARQUE

Ne pas insérer d'élément d'allume-cigares de type automobile. La prise d'alimentation des accessoires risque de surchauffer.

La prise d'alimentation des accessoires est conçue pour fournir une alimentation électrique de 12 V CC pour les accessoires CC dont la consommation nominale est égale ou inférieure à 180 W (15 A).

Pour éviter de décharger la batterie 12 V, utiliser uniquement la prise d'alimentation des accessoires lorsque le système d'alimentation est activé.

Lorsque la prise d'alimentation des accessoires n'est pas utilisée, fermer le couvercle pour éviter que de petits objets étrangers ne pénètrent à l'intérieur.

■ Chargeur sans fil*

Pour utiliser le chargeur sans fil, le mode d'alimentation doit être sur ACCESSOIRES ou ACTIVE. Pour charger un appareil compatible Qi sur la zone indiquée par le repère , procéder comme suit :

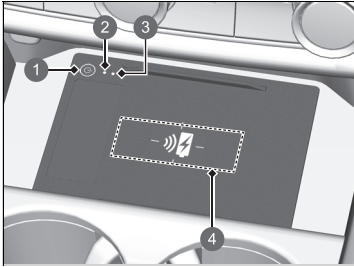

- ① Touche  (Alimentation)
- ② Témoin vert
- ③ Témoin orange
- ④ Zone de charge

1. Pour activer et désactiver le système, appuyer sur la touche  (Alimentation) et la maintenir enfoncée.
 - Lorsque le système s'active, le témoin vert s'allume.
2. Placer l'appareil à charger sur la zone de charge.
 - Le système démarre automatiquement la charge de l'appareil et le témoin orange s'allume.
 - S'assurer que l'appareil est compatible avec le système et placé côté charge au centre de la zone de charge.
3. Lorsque la charge est terminée, le témoin vert s'allume.
 - Selon les appareils, le témoin orange reste allumé.

☒ Chargeur sans fil*

⚠ PRECAUTION

Les objets métalliques posés entre la plaque de charge et l'appareil à charger peuvent devenir très chauds et causer des brûlures.

- Toujours retirer les corps étrangers de la plaque de charge avant de charger l'appareil.
- S'assurer que la surface est exempte de poussière et autres débris avant la charge.
- Ne pas renverser de liquides (de l'eau, des boissons, etc.) sur le chargeur et l'appareil.
- Ne pas utiliser d'huile, de graisse, d'alcool, de benzine ou de diluant pour nettoyer la plaque de charge.
- Ne pas couvrir le système avec des serviettes, des vêtements ou autres pendant la charge.
- Eviter de pulvériser des aérosols risquant d'entrer en contact avec la surface de la plaque de charge.

Ce système consomme une grande quantité d'énergie. Ne pas utiliser le système sur une longue période lorsque le système d'alimentation est désactivé. Cela risque d'affaiblir la batterie 12 V, rendant le redémarrage du système d'alimentation difficile.

Lors de l'utilisation du chargeur sans fil, vérifier le manuel d'utilisateur fourni avec l'appareil compatible à charger.

■ **Lorsque la charge ne démarre pas**

Appliquer l'une des solutions indiquées dans le tableau suivant.

Témoïn		Cause	Solution
Vert et orange	Clignote simultanément	Présence d'obstacle(s) entre la zone de charge et l'appareil.	Retirer tout obstacle.
		L'appareil n'est pas dans la zone de charge.	Prendre et déplacer l'appareil au centre de la zone de charge sur le symbole  .
		La température de la plaque du chargeur sans fil augmente.	Suspendre temporairement la charge de l'appareil. Attendre que la température baisse et essayer à nouveau de charger l'appareil.
Orange	Clignotement	Le chargeur sans fil est défectueux.	Contactez un concessionnaire pour effectuer les réparations.

►► Chargeur sans fil*

Le chargeur sans fil peut prendre en charge jusqu'à 15 W, mais le taux de charge varie en fonction de l'appareil et d'autres conditions.

REMARQUE

Ne placer aucun support d'enregistrement magnétique ni machine de précision dans la zone de charge pendant la charge.

Les données de vos cartes, telles que cartes de crédit, peuvent être corrompues en raison de l'effet électromagnétique. Certaines machines de précision, telles que les montres, peuvent également être affectées.

Les marques « Qi » et  sont des marques déposées détenues par le Wireless Power Consortium (WPC).

Dans les cas suivants, la charge pourrait s'arrêter ou ne pas démarrer :

- L'appareil est déjà complètement chargé.
- L'appareil surchauffe pendant la charge.
- Cette zone émet des ondes ou des bruits électromagnétiques puissants, tels qu'un émetteur de télévision, une centrale électrique ou une station-service.
- L'appareil est équipé d'un couvercle, d'un étui ou d'accessoires qui ne sont pas compatibles avec la recharge sans fil.

L'appareil pourrait ne pas se charger si la taille ou la forme de son côté rechargeable n'est pas adaptée à une utilisation avec la zone de charge.

Tous les appareils ne sont pas compatibles avec le système.

Pendant la charge, il est normal que la zone de charge et l'appareil chauffent.

☒ Chargeur sans fil *

La recharge pourrait être brièvement interrompue si :

- Toutes les portes ou le hayon sont fermés
- pour éviter toute interférence avec le bon fonctionnement du système d'accès sans clé.
- La position de l'appareil a été modifiée.

Ne pas charger plus d'un appareil à la fois sur une zone de charge.



Risque de brûlures :

Les objets métalliques placés entre la plaquette et le dispositif peuvent devenir chauds.

Si l'appareil devient trop chaud et que la fonction de protection de la batterie s'active, il peut se charger très lentement ou ne plus se charger. La température à laquelle la fonction de protection de la batterie s'active dépend de l'appareil.

■ Volant chauffant*



Le volant chauffant peut être utilisé lorsque le mode d'alimentation est ACTIVE.

Appuyer sur le bouton situé sur le dessous du volant.

Lorsqu'une température confortable est atteinte, appuyer sur le bouton une nouvelle fois pour le désactiver.

Le volant chauffant se désactive à chaque activation du système d'alimentation, même s'il était activé lors de la dernière utilisation du véhicule.

▣ Volant chauffant*

Ne pas utiliser le volant chauffant en continu lorsque le système d'alimentation est désactivé. Dans de telles conditions, la batterie 12 V pourrait être affaiblie, rendant l'activation du système d'alimentation difficile.

■ Chauffages de siège avant



Les chauffages de siège peuvent être utilisés lorsque le mode d'alimentation est réglé sur ACTIVE.

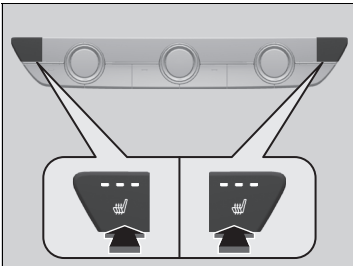

Appuyer sur le bouton du chauffage de siège :
 Une fois : réglage HI ou haut (trois témoins allumés)
 Deux fois : réglage MID ou intermédiaire (deux témoins allumés)
 Trois fois : réglage LO (un témoin allumé)
 Quatre fois : réglage OFF ou désactivation (aucun témoin allumé)

Lorsque le mode d'alimentation est activé après avoir été désactivé, le précédent réglage est maintenu.

☒ Chauffages de siège avant

⚠ ATTENTION

Des brûlures causées par la chaleur sont possibles lors de l'utilisation des chauffages de sièges.

Les personnes dont la sensibilité aux températures élevées est amoindrie (par exemple, les personnes souffrant de diabète, de lésions neurologiques affectant les membres inférieurs ou de paralysie) ou dont la peau est sensible ne doivent pas utiliser les chauffages de sièges.

Ne pas utiliser les chauffages de siège, même sur la position LO, lorsque le système d'alimentation est désactivé. Dans de telles conditions, la batterie 12 V peut être affaiblie, rendant le système d'alimentation difficile à démarrer.

Au bout d'un certain temps, l'intensité du chauffage de siège est automatiquement réduite d'un niveau à la fois jusqu'à ce que le chauffage de siège soit complètement éteint. Le temps écoulé varie en fonction de l'environnement intérieur.

■ Chauffages de sièges arrière*



Les chauffages de siège peuvent être utilisés lorsque le mode d'alimentation est réglé sur ACTIVE.

Il n'y a pas de chauffage sur le siège arrière central.

Appuyer sur le bouton du chauffage de siège :

Une fois : réglage HI ou haut (trois témoins allumés)

Deux fois : réglage MID ou intermédiaire (deux témoins allumés)

Trois fois : réglage LO (un témoin allumé)

Quatre fois : réglage OFF ou désactivation (aucun témoin allumé)

☒ Chauffages de sièges arrière*

⚠ ATTENTION

Des brûlures causées par la chaleur sont possibles lors de l'utilisation des chauffages de sièges.

Les personnes dont la sensibilité aux températures élevées est amoindrie (par exemple, les personnes souffrant de diabète, de lésions neurologiques affectant les membres inférieurs ou de paralysie) ou dont la peau est sensible ne doivent pas utiliser les chauffages de sièges.

Ne pas utiliser les chauffages de siège, même sur la position LO, lorsque le système d'alimentation est désactivé. Dans de telles conditions, la batterie 12 V peut être affaiblie, rendant le système d'alimentation difficile à démarrer.

Au bout d'un certain temps, l'intensité du chauffage de siège est automatiquement réduite d'un niveau à la fois jusqu'à ce que le chauffage de siège soit complètement éteint. Le temps écoulé varie en fonction de l'environnement intérieur.

Utilisation de la climatisation automatique

Le système de commande de climatisation automatique maintient la température intérieure sélectionnée. Le système sélectionne également le bon équilibre entre air chaud et air frais pour augmenter ou diminuer la température de l'habitacle en fonction de vos besoins, aussi vite que possible.

Utiliser le système lorsque le système d'alimentation est activé.

1. Appuyer sur la touche **AUTO**.
2. Régler la température intérieure sur le cadran de réglage de la température.
3. Appuyer sur la touche  (Marche/Arrêt) pour annuler.

Utilisation de la climatisation automatique

Si une touche est enfoncée pendant l'utilisation du système de commande de la climatisation en mode automatique, la fonction de la touche enfoncée devient prioritaire.

Le témoin **AUTO** s'éteint, mais les fonctions non liées à la touche enfoncée restent commandées automatiquement.

Pour empêcher l'air extérieur froid de pénétrer dans l'habitacle, le ventilateur peut ne pas se mettre en marche immédiatement après l'activation de la touche **AUTO**.

Si l'habitacle est très chaud, il est possible de le rafraîchir plus rapidement en ouvrant partiellement les vitres, en plaçant le système sur Auto et en réglant la température sur un niveau bas. Passer du mode air frais au mode recyclage d'air jusqu'à ce que la température ait diminué.





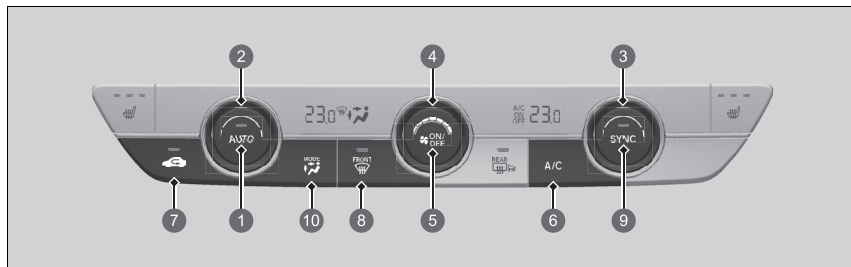

Lorsque la température est réglée sur la limite inférieure ou supérieure, **Lo** ou **Hi** s'affiche.

Pour activer et désactiver le système de commande de la climatisation, appuyer sur la touche . Lorsqu'il est activé, le système revient à la dernière sélection.

Lorsqu'il est activé, le mode ECON peut réduire les performances du système de commande de la climatisation.

Un faible niveau de la batterie haute tension peut réduire les performances du système de commande de la climatisation.



- ❶ Touche **AUTO***1
- ❷ Cadran de réglage de la température côté conducteur*1
- ❸ Cadran de réglage de la température côté passager*1
- ❹ Commande de réglage de ventilation
- ❺ Touche **ON/OFF**
- ❻ Touche **A/C** (climatisation)*1
- ❼ Touche  (recyclage d'air)*1
- ❽ Touche  (désembueur de pare-brise)
- ❾ Bouton **SYNC** (synchronisation)*1
- ❿ Touche de sélection **MODE***1
 -  L'air sort des bouches d'aération du tableau de bord et de l'arrière du compartiment de console.
 -  L'air sort des bouches d'aération au plancher et du tableau de bord et de l'arrière du compartiment de console.
 -  L'air sort des bouches d'aération au plancher
 -  L'air sort des bouches d'aération au plancher et du désembueur du pare-brise

*1 : modèles à conduite à gauche illustrés. Pour les modèles à conduite à droite, les emplacements des boutons sont symétriquement opposés.

■ **Basculement entre les modes recyclage d'air et air frais**

Appuyer sur la touche  (recyclage d'air) et changer le mode en fonction des conditions ambiantes.

Mode recyclage d'air (témoin activé) : recycle l'air de l'habitacle dans le système.

Mode air frais (témoin désactivé) : fait entrer l'air extérieur. En temps normal, le système fonctionne en mode air frais.

■ Dégivrage du pare-brise et des vitres

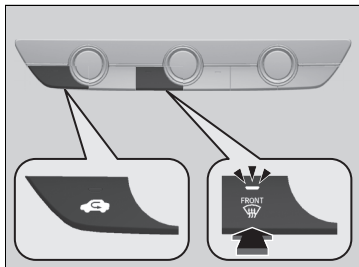

Une pression sur la touche  active la climatisation et fait passer le système automatiquement en mode air frais.

Pour désactiver la climatisation, appuyer de nouveau sur la touche . Le système rétablit alors les réglages précédents.

■ Pour dégivrer rapidement les vitres

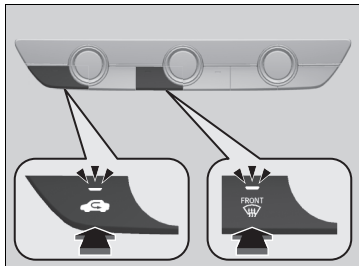

1. Appuyer sur la touche .
2. Appuyer sur la touche  (témoin allumé).

►► Dégivrage du pare-brise et des vitres

Par mesure de sécurité, s'assurer que toutes les vitres sont dégagées avant de prendre la route.

Ne pas régler la température près des limites supérieure et inférieure.

Lorsque de l'air frais entre en contact avec le pare-brise, de la buée peut recouvrir l'extérieur du pare-brise.

►► Pour dégivrer rapidement les vitres

Après le dégivrage des vitres, passer en mode air frais. Si le système reste en mode recyclage d'air, l'humidité peut entraîner la formation de buée sur les vitres. La visibilité s'en trouve réduite.

■ Mode de synchronisation

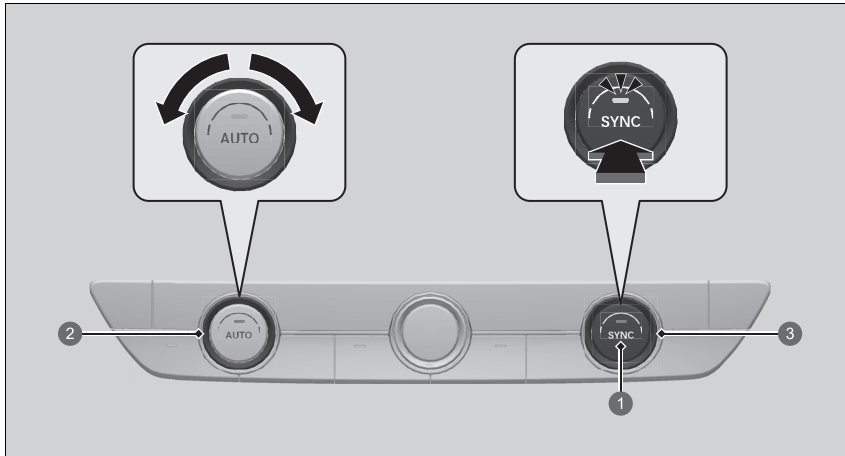

- ① Touche **SYNC**
- ② Bouton de réglage de la température côté conducteur
- ③ Bouton de réglage de la température côté passager

Il est possible de régler simultanément la température du côté conducteur et du côté passager en mode synchronisation.

1. Appuyer sur la touche **SYNC**.
 - Le système passe en mode synchronisation.
2. Régler la température à l'aide du sélecteur rotatif de température côté conducteur.

Appuyer sur la touche **SYNC** pour revenir en mode double réglage.

▣ Mode de synchronisation

Lorsque la touche  est enfoncée, le système passe en mode synchronisation.

Lorsque le système est en mode synchronisé, la température du côté conducteur et la température du côté passager ne peuvent pas être réglées séparément.

Capteurs de la commande de climatisation automatique

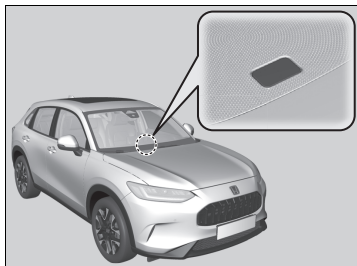

Le système de climatisation automatique est équipé de capteurs. Ne pas couvrir les capteurs ni répandre de liquide dessus.

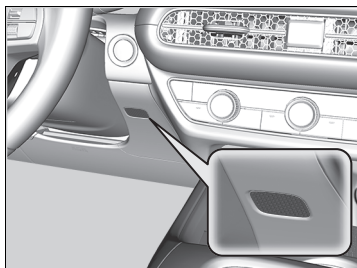

Fonctions

Ce chapitre explique comment utiliser les équipements technologiques.

Système audio	300
Affichage audio	302
Messages d'erreur du système audio ...	401
Informations générales relatives au système audio	402
Appel d'urgence (eCall)*	412
Plein recommandé	417

A propos du système audio

Le système audio comprend une radio FM/AM et un service de diffusion audio numérique (DAB). Il peut également lire les clés USB et les périphériques iPod, iPhone, *Bluetooth*® et les smartphones.

Le système audio peut être commandé à partir des touches et des boutons sur le tableau de bord, des commandes à distance au volant ou des icônes de l'interface de l'écran tactile.

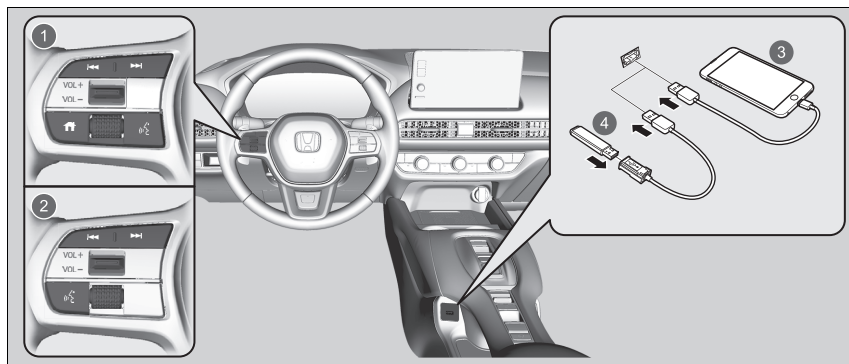

- 1 Commandes à distance (modèles avec compteur de type A)
- 2 Commandes à distance (modèles avec compteur de type B)
- 3 iPod
- 4 Clé USB

Protection antivol du système audio

Le système audio est désactivé lorsqu'il n'est plus alimenté, notamment lorsque la batterie de 12 volts est débranchée ou déchargée. Dans certains cas, le système peut afficher un écran avec code d'entrée. Si cela se produit, réactiver le système audio.

■ Réactivation du système audio

1. Mettre le mode d'alimentation sur ACTIVE.
2. Activer le système audio.
3. Appuyer sur le bouton **VOL**  **AUDIO** (Volume/Alimentation) et le maintenir enfoncé pendant plus de deux secondes.
 - ▶ Le système audio se réactive lorsque la commande audio établit une connexion avec le module de commande du véhicule. Si le module de commande ne parvient pas à reconnaître l'unité audio, il convient de se rendre chez un concessionnaire pour faire contrôler l'unité audio.

Démarrage

L'affichage audio démarre automatiquement lorsque le mode d'alimentation est sur ACCESSOIRES ou ACTIVE. Au démarrage, l'écran suivant relatif au téléchargement de données s'affiche.

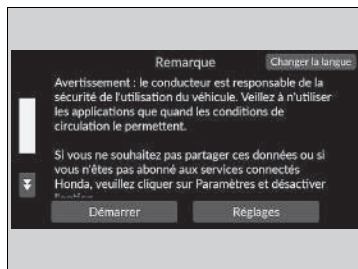

Sélectionner **Démarrer**.

- ▶ Si vous souhaitez modifier les paramètres de téléchargement des données, sélectionner **Réglages**, puis sélectionner les paramètres ON/OFF sur l'écran **Réglage du partage de données**.
- ▶ Si vous ne sélectionnez pas **Démarrer**, le système passera automatiquement à l'écran d'accueil après un certain temps.
- ▶ Si aucun appareil n'est enregistré, sélectionner **Démarrer**, l'écran de jumelage *Bluetooth*® est affiché.

■ Pour jumeler un téléphone mobile (quand aucun téléphone n'est jumelé au système)

1. Vérifier que le téléphone est en mode recherche ou identification.
2. Sélectionner **Honda HFT** sur votre téléphone.
 - ▶ Pour jumeler un téléphone à partir de cet affichage audio, sélectionner **Rech. périph.**, puis sélectionner votre téléphone lorsqu'il apparaît dans la liste.
 - ▶ Si vous cochez la case **Ne plus afficher**, cet écran ne s'affichera pas.

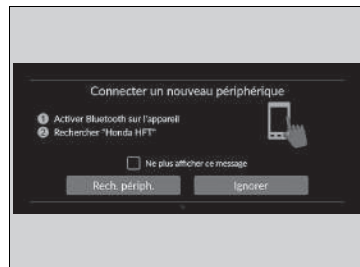

» Démarrage

Réglage du partage de données

ON : communication des données disponible.

OFF : communication des données indisponible.

Fonctionnement de base

■ Fonction du système audio

Pour utiliser le système audio, le mode d'alimentation doit être sur ACCESSOIRES ou ACTIVE.



- | | |
|--|--|
| <ul style="list-style-type: none"> 1 Toutes les applis 2 Icônes d'état 3 Icônes de raccourci d'applications 4 Flèche 5 Icône Mode d'affichage | <ul style="list-style-type: none"> 6 Icônes du commutateur de changement de mode 7 Touches / (Rechercher/Sauter) 8 Touche VOL/ [Power] AUDIO (Volume/Alimentation) 9 Touche (Retour) 10 Touche (Accueil) |
|--|--|

▣ Fonction du système audio

Cet écran est indiqué pour les modèles à conduite à gauche. Pour les modèles à conduite à droite, les emplacements des touches sont symétriquement opposés.

Fonctionnement sans clé

Une fois le mode d'alimentation sur CONTACT COUPE (ANTIVOL), le système audio peut être utilisé pendant 30 minutes par cycle de conduite au maximum. Cependant, le fait de pouvoir continuer à utiliser le système audio dépend de l'état de la batterie. L'utilisation répétée de cette fonctionnalité peut décharger la batterie.



 **Toutes les applis** : affiche toutes les applications.

Icônes d'état : affichent les témoins d'informations sur le véhicule, les téléphones connectés, etc. dans la zone d'en-tête.



Icônes de raccourci d'applications : affichent les icônes de raccourci d'applications.

Flèche : affiche les pages suivantes sur l'écran Audio/Informations.

Icône  **Mode d'affichage** : modifie la luminosité de l'écran Audio/Informations.

Sélectionner  une fois et sélectionner  ou  pour effectuer un réglage.

Icônes du commutateur de changement de mode : affichent les icônes permettant de modifier le mode directement.

 /  **Touches (Rechercher/Sauter)** : appuyer pour changer de station, de chanson ou de fichier.

Touche **VOL** /  **AUDIO (Volume/Alimentation)** : active et désactive le système audio et se tourne pour régler le volume.

Touche  **(Retour)** : appuyer sur cette touche pour revenir à l'écran précédent.

Touche  **(Accueil)** : appuyer sur cette touche pour accéder à l'écran d'accueil.

Ports USB

Sur la console basse

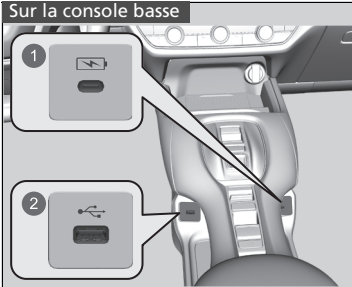

- 1 Uniquement pour le chargement d'appareils
- 2 Lecture de fichiers audio et connexion des téléphones compatibles

■ Sur la console basse (🔌)

Le port USB (2,5 A) est destiné au chargement d'appareils, à la lecture des fichiers audio et à la connexion des téléphones compatibles avec Apple CarPlay ou Android Auto.

- Pour éviter tout problème potentiel, veiller à utiliser un connecteur Apple Lightning MFi certifié pour Apple CarPlay ; pour Android Auto, les câbles doivent être certifiés conformes à la norme USB 2.0 par USB-IF.

■ Sur la console basse (🔌)

Le port USB (3,0 A) est destiné uniquement au chargement d'appareils.

- Il n'est pas possible de lire de la musique même si un lecteur de musique y est branché.

Ports USB

- Ne pas laisser un iPod ou une clé USB dans le véhicule. Le rayonnement direct du soleil et la chaleur pourraient l'endommager.
- Nous recommandons l'utilisation d'un câble USB pour brancher une clé USB sur le port USB.
- Ne pas brancher l'iPod ou la clé USB à l'aide d'un hub.
- Ne pas utiliser un dispositif tel qu'un lecteur de carte ou un disque dur, car le périphérique ou les fichiers pourraient être endommagés.
- Il est recommandé de sauvegarder les données avant d'utiliser le dispositif dans le véhicule.
- L'affichage des messages peut différer selon le modèle du dispositif et la version du logiciel.

Charge USB

Le port USB peut fournir une puissance allant jusqu'à 2,5 A / 3,0 A. Il ne fournit pas 2,5 A/3,0 A, sauf si l'appareil le demande.

Pour plus de détails concernant les intensités de courant, lire le manuel d'instructions de l'appareil à charger.

Dans certaines conditions, un appareil branché sur le port USB peut générer des interférences sur le son de la station de radio.

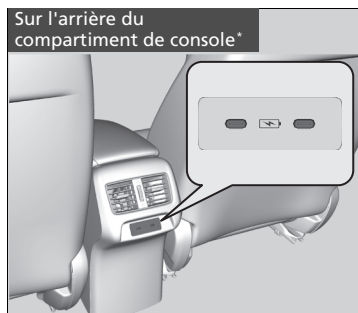

■ **Sur l'arrière du compartiment de console***

Les ports USB (3,0 A) sont uniquement destinés au chargement d'appareils.

- Il n'est pas possible de lire de la musique même si un lecteur de musique y est branché.

■ Commandes audio à distance

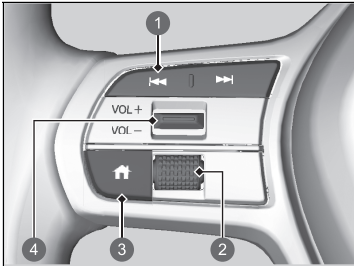

Permet de commander le système audio en conduisant. L'information est affichée sur l'interface d'information du conducteur.

- ① Touches / (Rechercher/Sauter)
- ② Molette gauche de sélection
- ③ Touche (Accueil)*
- ④ Commutateur VOL / VOL (Volume)

Commutateur VOL / VOL (Volume)

Appuyer en haut : pour augmenter le volume.

Appuyer en bas : pour diminuer le volume.

Molette gauche de sélection

Modèles avec compteur de type A.

- Lors de la sélection du mode audio

Appuyer sur la touche (Accueil), puis faire défiler vers le haut ou vers le bas pour sélectionner **Audio** sur l'interface d'informations du conducteur, puis appuyer sur la molette gauche de sélection.

▣ Commandes audio à distance

Certains modes s'affichent uniquement en cas d'utilisation d'un appareil ou d'un support approprié.

En fonction du périphérique *Bluetooth*® connecté, il est possible que certaines fonctions ne puissent pas être activées.

Modèles avec compteur de type A.

Appuyer sur la touche (Accueil) pour revenir à l'écran d'accueil de l'interface d'informations du conducteur.

* Non disponible sur tous les modèles

Tous les modèles









Faire défiler vers le haut ou vers le bas :

Pour parcourir les différents modes audio, faire défiler vers le haut ou vers le bas, puis appuyer sur la molette gauche de sélection :

FM/DAB/AM/USB/Audio *Bluetooth*[®]/Applis (Apple CarPlay/Android Auto)

- En fonction du périphérique connecté, les modes affichés peuvent être modifiés.

Touches   (Rechercher/Sauter)

- En écoutant la radio
 - Appuyer sur ** : pour sélectionner la station prédéfinie suivante.
 - Appuyer sur ** : pour sélectionner la station prédéfinie précédente.
 - Appuyer sur  et maintenir enfoncé** : pour sélectionner la station à signal fort suivante.
 - Appuyer sur  et maintenir enfoncé** : pour sélectionner la station à signal fort précédente.
- Lors de la lecture d'un iPod, d'une clé USB, d'un fichier audio *Bluetooth*[®] ou d'une connexion smartphone
 - En fonction du périphérique connecté, les opérations peuvent être modifiées.
 - Appuyer sur ** : pour passer au morceau suivant.
 - Appuyer sur ** : pour revenir au début du morceau en cours ou du morceau précédent.
- Lors de la lecture d'une clé USB
 - Appuyer sur  et maintenir enfoncé** : pour passer au dossier suivant.
 - Appuyer sur  et maintenir enfoncé** : pour revenir au dossier précédent.

Manuel d'utilisation embarqué*

Vous pouvez consulter le contenu du manuel d'utilisation sur l'affichage audio.

■ Ouvrir le manuel d'utilisation

1. Sélectionner  **Toutes les applis**.
2. Sélectionner **Manuel d'utilisation**.

■ Installer/mettre à jour le manuel d'utilisation

Lorsque vous pouvez installer ou mettre à jour le manuel d'utilisation, la notification sera envoyée automatiquement.

Pour le mettre à jour :

1. Appuyer sur la notification.
 - L'écran de la version s'affiche.
2. Sélectionner les éléments à mettre à jour.
3. Taper sur **Mettre à jour**.

Si vous désélectionnez un élément sur l'écran de la version, vous ne recevrez aucune notification pour celui-ci.

☒ Manuel d'utilisation embarqué*

Cette fonction ne couvre pas toutes les langues disponibles pour l'affichage audio.

La modification de la langue de l'affichage audio modifiera également la langue du manuel d'utilisation. Si le manuel d'utilisation n'est pas disponible ou installé dans cette langue, le manuel sera défini par défaut en anglais.

☒ Installer/mettre à jour le manuel d'utilisation

Il peut exister des différences dans le contenu affiché selon la version du manuel d'utilisation.

Si le manuel d'utilisation n'est pas encore installé, il peut l'être par Wi-Fi.

➤ Connexion du véhicule à un point d'accès Wi-Fi P. 350

Pour les langues à l'exception de l'anglais, de l'allemand, du français, de l'italien et de l'espagnol

Si le manuel d'utilisation est installé dans une nouvelle langue, le manuel précédemment téléchargé sera supprimé.

Fonctionnement de la commande vocale*

Le véhicule est doté d'un système de commande vocale qui permet d'utiliser les fonctions en mode mains libres.

Le système de commande vocale utilise la touche  (Parler) du volant et un microphone situé près de l'éclairage de lecture au plafond.

Reconnaissance vocale

Pour une qualité de reconnaissance vocale optimale lors de l'utilisation du système de commande vocale :

- Veiller à afficher l'écran correspondant à la commande vocale que vous utilisez.



Le système ne reconnaît que certaines commandes.

Commandes vocales disponibles.

 **Ecran du portail vocal** P. 311

- Fermer les vitres et le toit panoramique*.
- Régler les bouches d'aération du tableau de bord et les bouches d'aération latérales pour qu'elles ne soufflent pas sur le microphone au plafond.
- Parler clairement d'une voix naturelle et claire, sans pause entre les mots.
- Tâcher de réduire tout bruit de fond. Le système peut mal interpréter votre commande si plusieurs personnes parlent en même temps.

Fonctionnement de la commande vocale*

Lorsque la touche  est enfoncée, un message s'affiche pour demander quelle sera l'action suivante. Appuyer à nouveau sur la touche  et la relâcher pour contourner ce message et prononcer une commande.

les langues reconnues par le système de commande vocale sont l'anglais, l'allemand, le français, l'espagnol et l'italien.

■ Ecran du portail vocal

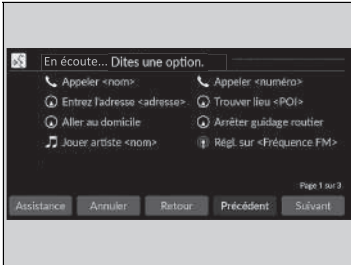

Lorsque la touche  (Parler) est enfoncée, les commandes vocales disponibles apparaissent sur l'écran.

Pour obtenir une liste complète des commandes, dire « Aide » après le bip.

Selon le mode sélectionné, les commandes affichées sont différentes sur l'écran du portail vocal. Les commandes reconnues sont les mêmes, quel que soit l'écran sélectionné. Mode normal : une liste des exemples de commandes s'affiche pour remplir rapidement votre fonction souhaitée.

Mode d'assistance : une liste des commandes de base s'affiche pour vous guider, étape par étape, dans le menu Voix.

Il est possible de modifier le mode sur l'écran **Paramètres généraux**.

► **Commande vocale*** P. 372

Le système ne reconnaît que les commandes sur les pages suivantes, sur certains écrans. Les commandes vocales libres ne sont pas reconnues.

■ Commandes générales

Lorsque l'écran du portail vocal est affiché, il passe à l'écran supérieur de chaque fonction en utilisant les commandes globales.

- *Recherche de musique*
- *AM*
- *FM*
- *Navigation*
- *Téléphone*

■ Commandes de téléphone

Cette fonction n'est utilisable que lorsque le téléphone est connecté. Lorsque le système reconnaît la commande de téléphone, l'écran passe à l'écran dédié à la reconnaissance vocale du téléphone.

■ Commandes de téléphone

- *Appeler <nom>*
- *Appeler <numéro>*

Le système reconnaît un nom de contact unique dans le répertoire enregistré sur votre téléphone. Si le nom complet est enregistré dans le premier champ de nom, le système reconnaît le prénom et le nom de famille comme un nom de contact.

Les commandes de téléphone ne sont pas disponibles si l'on utilise Apple CarPlay.

■ Commandes audio

Lorsque le système reconnaît la commande audio, l'écran passe à l'écran dédié à la reconnaissance vocale du système audio.

■ Commandes FM

- *Régl. sur <Fréquence FM>*

■ Commandes AM

- *Régl. sur <Fréquence AM>*

* Non disponible sur tous les modèles

■ Commandes iPod

- *Liste de l'album <nom>*
- *Liste de l'artiste <nom>*
- *Liste de genre <nom>*
- *Liste de liste de lecture <nom>*
- *Lire <album> de <artiste>*
- *Lire*
- *Lire l'album <nom>*
- *Lire l'artiste <nom>*
- *Lire le genre <nom>*
- *Lire la musique <texte :media_combo>*
- *Lire la liste de lecture <nom>*
- *Lire la chanson <nom>*

■ Commandes USB

- *Liste de l'album <nom>*
- *Liste de l'artiste <nom>*
- *Liste de liste de lecture <nom>*
- *Lire <album> de <artiste>*
- *Lire*
- *Lire l'album <nom>*
- *Lire l'artiste <nom>*
- *Lire la musique <texte :media_combo>*
- *Lire la liste de lecture <nom>*
- *Lire la chanson <nom>*

■ Commandes de navigation

L'écran affiche l'écran de navigation.

➤ Se reporter au manuel du système de navigation

■ Commandes standard

- *Aide vocale*
- *Annuler*
- *Retour*

La commande vocale est une aide vocale pour l'écran actuel.

■ Commandes Liste

- *Précédent*
- *Suivant*
- *Oui*
- *Non*

Ecran Audio/Informations

Affiche l'état du système audio et l'horloge. Cet écran permet d'accéder aux différentes options de réglage.



► Ecran Audio/Informations

Commande via l'écran tactile

- Utiliser quelques gestes simples - par exemple, toucher, balayer et faire défiler - pour actionner certaines fonctions audio.
- Certains éléments peuvent être grisés pendant la conduite pour réduire les possibilités de distraction.
- Ils peuvent être sélectionnés lorsque le véhicule est à l'arrêt ou à l'aide des commandes vocales*.
- Le port de gants peut limiter la réponse de l'écran tactile ou l'empêcher de répondre.

Il est possible de modifier la sensibilité de l'écran tactile.

► **Fonctions personnalisées** P. 365

* Non disponible sur tous les modèles

■ Fonction de raccourci de l'application

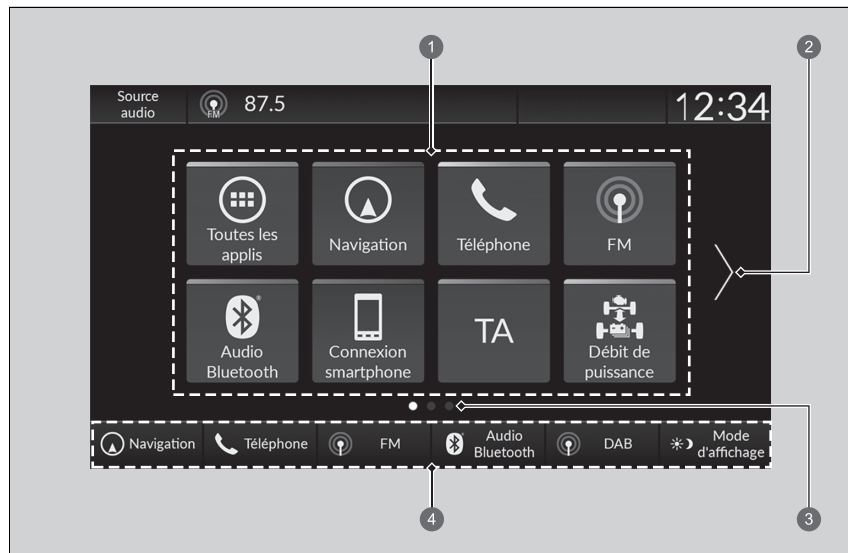

- ① Icônes de raccourci d'applications
- ② Flèche
- ③ Indicateur de Page
- ④ Commutateurs de changement de mode

■ Pour passer à l'écran suivant

Sélectionner ou , ou faire défiler l'écran vers la gauche ou la droite pour accéder à l'écran suivant.

► Fonction de raccourci de l'application

L'écran d'accueil peut comprendre jusqu'à 6 pages.

Appuyer sur la touche  pour revenir directement à la première page de l'écran d'accueil depuis n'importe quelle page.

■ Ajouter des icônes d'application sur l'écran d'accueil

Des icônes d'application peuvent être ajoutées sur l'écran d'accueil.

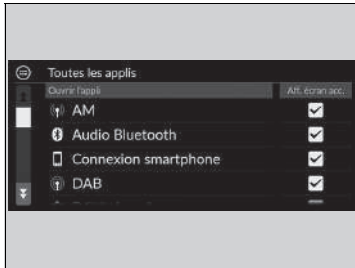

1. Appuyer sur la touche .
2. Sélectionner  **Toutes les applis.**
3. Sélectionner la case cochée sur les applications souhaitées.

►► Ajouter des icônes d'application sur l'écran d'accueil

Les applications préinstallées pourraient ne pas démarrer normalement. Si cela se produit, vous devez redémarrer le système. Mettre le mode d'alimentation sur CONTACT COUPE, puis sélectionner à nouveau le mode ACTIVE. Par la suite, démarrer à nouveau l'application. Si vous ne parvenez toujours pas à démarrer les applications, il est nécessaire de réinitialiser le système.

► Réinitialisation de la valeur par défaut de tous les réglages P. 381

Lorsque la procédure **Restauration des réglages d'usine** est effectuée, il est possible que tous les paramètres soient réinitialisés à leur réglage par défaut.

► Réinitialisation de la valeur par défaut de tous les réglages P. 381

Dans l'éventualité où ces applications ne démarreraient toujours pas normalement, même après la procédure **Restauration des réglages d'usine**, contacter un concessionnaire.

■ Pour déplacer des icônes sur l'écran d'accueil

Il est possible de modifier l'emplacement sur l'écran d'accueil.



1. Appuyer sur la touche .
2. Appuyer longuement sur une icône.
 - L'affichage bascule sur l'écran de personnalisation.
3. Faire glisser et déposer l'icône à l'emplacement souhaité.
4. Sélectionner **Exécuté**.
 - L'écran revient à l'écran d'accueil.

►► Pour déplacer des icônes sur l'écran d'accueil

Sélectionner **Conseils** pour afficher les conseils. Pour les masquer, les sélectionner à nouveau.

■ Pour supprimer des icônes sur l'écran d'accueil

Il est possible de supprimer les icônes présentes sur l'écran d'accueil.



1. Appuyer sur la touche .
2. Appuyer longuement sur une icône.
 - L'affichage bascule sur l'écran de personnalisation.
3. Faire glisser et déposer l'icône à supprimer dans la zone d'en-tête.
 - L'icône est supprimée de la page d'accueil.
4. Sélectionner **Exécuté**.
 - L'écran revient à l'écran d'accueil.

✉ Pour supprimer des icônes sur l'écran d'accueil

Les applications ne seront pas supprimées par la suppression de l'icône sur l'écran d'accueil.

Sélectionner **Conseils** pour afficher les conseils. Pour les masquer, les sélectionner à nouveau.

■ Pour déplacer des icônes sur l'écran d'accueil

Jusqu'à six icônes peuvent être affichées au bas de l'écran d'accueil.

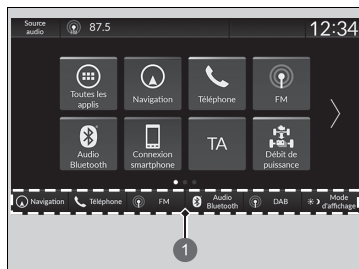

- 1 Commutateurs de changement de mode

1. Appuyer sur la touche .
2. Appuyer longuement sur une icône.
 - L'affichage bascule sur l'écran de personnalisation.
3. Faire glisser et déposer l'icône que vous souhaitez enregistrer en bas de l'écran d'accueil.
 - L'icône est stockée dans la zone des commutateurs de changement de mode.
4. Sélectionner **Exécuté**.
 - L'écran revient à l'écran d'accueil.

►► Pour déplacer des icônes sur l'écran d'accueil

Sélectionner **Conseils** pour afficher les conseils. Pour les masquer, les sélectionner à nouveau.

■ Zone d'état

Affiche les témoins d'informations sur le véhicule, les téléphones connectés, etc. dans la zone d'en-tête. Il est possible de confirmer les informations détaillées en sélectionnant ces icônes.



1. Sélectionner l'icône d'état du système.
 ► La zone d'état s'affiche.
2. Sélectionner un élément pour voir les détails.
3. Sélectionner la touche  ou sélectionner l'icône de l'état du système pour fermer la zone.

1 Icône d'état du système

■ Sélectionner une source audio



Sélectionner **Source audio** dans la zone d'en-tête, puis sélectionner une icône dans la liste des sources pour changer la source audio.

■ Limites du fonctionnement manuel

Certaines fonctions manuelles sont désactivées ou inutilisables lorsque le véhicule est en mouvement.

Il n'est pas possible de sélectionner une option grisée tant que le véhicule n'est pas à l'arrêt.

Configuration de l'horloge

■ Réglage de l'horloge

Vous pouvez régler l'heure manuellement et définir le fond de l'horloge sur l'écran Audio/ Informations.

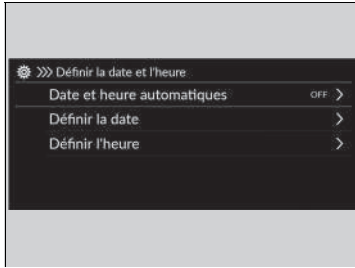

1. Appuyer sur la touche .
2. Sélectionner **Paramètres généraux**.
3. Sélectionner **Système**.
4. Sélectionner **Date et heure**.
5. Sélectionner **Définir la date et l'heure**.
6. Sélectionner **Date et heure automatiques**, puis sélectionner **OFF**.

Pour régler la date :

7. Sélectionner **Définir la date**.
8. Sélectionner .
9. Sélectionner **Enregistrer** pour définir la date.

Pour régler l'heure :

7. Sélectionner **Définir l'heure**.
8. Sélectionner .
9. Sélectionner **Enregistrer** pour régler l'heure.

⌘ Réglage de l'horloge

L'horloge est automatiquement mise à jour par l'intermédiaire du système audio.

Vous pouvez également régler l'horloge en appuyant sur l'horloge affichée dans la zone d'en-tête de l'écran Audio/ Informations, sur le mot **Horloge** affiché sur l'écran d'accueil ou sur  **Toutes les applis**.

1. Appuyer sur l'horloge à l'écran.
L'écran d'horloge de type face s'affiche.
2. Sélectionner **Paramètres**.
3. Sélectionner **Date et heure**.
4. Sélectionner **Définir la date et l'heure**.
5. Sélectionner **Date et heure automatiques**, puis sélectionner **OFF**.
6. Sélectionner **Définir la date** ou **Définir l'heure**.
7. Régler les dates, les heures et les minutes en sélectionnant .
8. Sélectionner **Enregistrer** pour régler l'heure.



Il est possible de personnaliser l'écran d'horloge.

➤ **Système** P. 366

■ Configuration du fond d'écran de l'horloge





■ Importer un fond d'écran d'horloge

1. Raccorder la clé USB au port USB.
 ► **Ports USB** P. 305
2. Appuyer sur la touche .
3. Sélectionner **Horloge**.
 ► Si **Horloge** n'est pas affiché sur l'écran d'accueil, sélectionner  **Toutes les applis**.
4. Sélectionner **Paramètres**.
5. Sélectionner **Apparences de l'horloge**.
6. Sélectionner **Ajouter**.
 ► La photo des images stockées sur la clé USB apparaît dans la liste.
7. Sélectionner l'image à importer.
 ► Plusieurs images peuvent être sélectionnées en même temps.
8. Sélectionner **OK**.
 ► Les images sélectionnées s'affichent.
9. Sélectionner **Transfert**.
 ► L'affichage revient à l'écran de sélection du fond d'écran d'horloge.



☒ Configuration du fond d'écran de l'horloge

- Lors de l'importation de fichiers de fond, l'image doit se trouver dans le répertoire racine de la clé USB. Les images d'un dossier ne peuvent pas être importées.
- Le nom de fichier doit être inférieur à 64 octets.
- Le format de fichier de l'image qu'il est possible d'importer est BMP (bmp) ou JPEG (jpg).
- La limite de la taille de fichier individuel est de 10 MB.
- Si la clé USB ne contient pas de photos, un message s'affiche.
- Il est possible d'importer jusqu'à 11 images.
- La taille d'image maximum est de 4 096 x 2 304 pixels. Si la taille de l'image est inférieure à 1 280 x 720 pixels, l'image s'affiche au centre de l'écran et la zone excédentaire apparaît en noir.

■ Sélectionner le fond d'écran d'horloge

1. Appuyer sur la touche .
2. Sélectionner **Horloge**.
 - ▶ Si **Horloge** n'est pas affiché sur l'écran d'accueil, sélectionner  **Toutes les applis**.
3. Sélectionner **Paramètres**.
4. Sélectionner **Apparences de l'horloge**.
5. Sélectionner l'image souhaitée pour le réglage.
 - ▶ L'aperçu s'affiche à l'écran.
6. Sélectionner **Enregistrer**.
 - ▶ L'écran horloge sur lequel le fond d'écran a été défini est affiché.

■ Supprimer un fond d'écran d'horloge

1. Appuyer sur la touche .
2. Sélectionner **Horloge**.
 - ▶ Si **Horloge** n'est pas affiché sur l'écran d'accueil, sélectionner  **Toutes les applis**.
3. Sélectionner **Paramètres**.
4. Sélectionner **Apparences de l'horloge**.
5. Sélectionner **Suppr. photos**.
6. Sélectionner l'image souhaitée à supprimer.
 - ▶ Plusieurs images peuvent être sélectionnées en même temps.
7. Sélectionner **OK**.
 - ▶ Les images sélectionnées s'affichent.
8. Sélectionner **Supprimer**.
 - ▶ L'affichage revient à l'écran de sélection du fond d'écran d'horloge.

Réglage du son

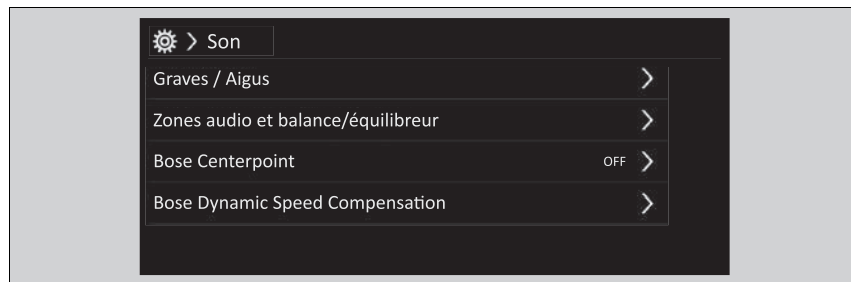

1. Sélectionner la source audio.
2. Sélectionner **Son**.
3. Sélectionner le paramètre souhaité.

Sélectionner un élément à partir des choix suivants :

- **Graves / Aigus** : Aigus, Moyens, Graves
- **Zones audio et balance/équilibre**^{*1} : Conducteur uniquement, Avant uniquement, Arrière uniquement, Tout le véhicule, Balance, Equilibreur
- **Bose Centerpoint**^{*1} : active et désactive le Bose Centerpoint.
- **Bose Dynamic Speed Compensation**^{*1} : définit l'augmentation du volume.
- **Balance / Equilibreur**^{*2} : Balance, Fader
- **Compens. volume vitesse**^{*2} : définit l'augmentation du volume.

*1 : modèles avec amplificateur BOSE

*2 : modèles avec amplificateur normal

⌘ Réglage du son

La **Bose Dynamic Speed Compensation**^{*1}/**Compens. volume vitesse** (SVC)^{*2} ajuste le volume en fonction de la vitesse du véhicule. Plus le véhicule roule vite, plus le volume audio augmente. Plus le véhicule ralentit, plus le volume audio diminue.

Il est également possible de régler le son selon la procédure suivante.

1. Appuyer sur la touche .
2. Sélectionner **Paramètres généraux**.
3. Sélectionner **Son**.

Zones audio et balance/équilibre^{*1}

Il est possible de modifier l'origine du son en sélectionnant l'une des options de haut-parleur ci-dessous :

- **Tout le véhicule** : tous les haut-parleurs émettent du son.
- **Conducteur uniquement** : seul le haut-parleur situé près du siège conducteur émet du son.
- **Avant uniquement** : seuls les haut-parleurs avant émettent du son.
- **Arrière uniquement** : seuls les haut-parleurs arrière émettent du son.

Pour réinitialiser chaque réglage des **Graves / Aigus**, **Zones audio et balance/équilibre**^{*1}, **Bose Dynamic Speed Compensation**^{*1}, **Balance / Equilibreur**^{*2} et **Compens. volume vitesse**^{*2}, sélectionner **Par défaut** sur chaque écran de réglage.



Réglage de l'affichage



La luminosité de l'écran peut être ajustée.

■ Changer de mode d'affichage manuellement



Sélectionner  (Mode d'affichage).

- La barre de luminosité s'affiche pendant quelques secondes.
- Sélectionner  ou  pour régler la luminosité.
- Sélectionner **Ecran OFF** pour éteindre l'écran. Pour allumer l'écran, appuyer sur le bouton

 HOME ou  BACK

► Réglage de l'affichage

Vous pouvez régler la luminosité en faisant glisser ou en cliquant sur la barre de luminosité.

Vous pouvez également modifier la luminosité de l'écran sur les procédures suivantes.

1. Appuyer sur la touche  HOME.
2. Sélectionner **Paramètres généraux**.
3. Sélectionner **Affichage**.
4. Sélectionner le paramètre souhaité.

Pour réinitialiser les réglages, sélectionner **Par défaut**.

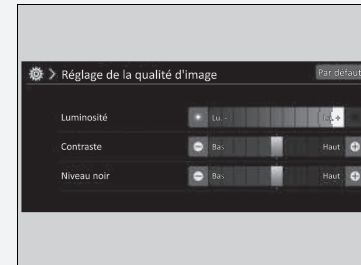



Mises à jour du système

Le micrologiciel du système audio peut être mis à jour avec une connexion Wi-Fi ou avec un périphérique USB.

■ Procédure de mise à jour

Lorsque la mise à jour du système audio est disponible, la notification est indiquée dans la zone d'état. Suivre la procédure suivante pour mettre à jour le système.

1. Appuyer sur la touche .
2. Sélectionner **Mises à jour du système**.
 - Si l'option **Mises à jour du système** n'est pas affichée sur l'écran d'accueil, sélectionner  **Toutes les applis**.
 - Le système vérifie les mises à jour.
 - Si l'icône de mise à jour apparaît sur l'écran d'accueil, sélectionner l'icône d'état.
 -  **Zone d'état** P. 319
3. Sélectionner **Télécharger**.
 - Une notification demandant à l'utilisateur d'accepter le téléchargement apparaît à l'écran.
4. Sélectionner **Installer maintenant** ou **Installer contact coupé**.
 - Une notification s'affiche à l'écran si la mise à jour est réussie.

⌘ Procédure de mise à jour

Le système peut être mis à jour via le Wi-Fi, mais il n'est pas possible d'utiliser le portail captif qui nécessite des identifiants de connexion ou l'acceptation des conditions d'utilisation du navigateur.

Le téléchargement sera annulé si :

- La connexion Wi-Fi est interrompue.
- Le système d'alimentation est coupé lorsque la batterie de 12 V est faible.

Le téléchargement reprend dès qu'une connexion Wi-Fi est de nouveau établie.

Pour la protection de la batterie 12 V, l'option **Installer contact coupé** ne peut pas être sélectionnée lorsque la batterie est faible. Pour installer les données mises à jour, recharger la batterie ou sélectionner **Installer maintenant**.

■ Paramètres des mises à jour du système

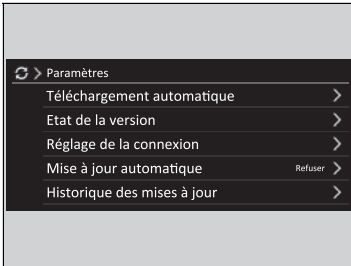



Les paramètres suivants peuvent être définis.

- **Téléchargement automatique**
- **Etat de la version**
- **Réglage de la connexion**
- **Mise à jour automatique**
- **Historique des mises à jour**



■ Paramètres de téléchargement automatique

Utiliser la procédure suivante pour modifier le réglage du téléchargement automatique.

1. Appuyer sur la touche .
2. Sélectionner **Mises à jour du système**.
 - ▶ Si l'option **Mises à jour du système** n'est pas affichée sur l'écran d'accueil, sélectionner  **Toutes les applis**.
3. Sélectionner **Paramètres**.
4. Sélectionner **Téléchargement automatique**.
5. Sélectionner le point d'accès, puis **Autoriser**.
 - ▶ Si vous ne voulez pas mettre le système à jour automatiquement, sélectionner **Désactiver**.

■ Afficher un état de mise à jour et de version



Utiliser la procédure suivante pour confirmer l'état de la mise à jour et la version.

1. Appuyer sur la touche .
2. Sélectionner **Mises à jour du système**.
 - ▶ Si l'option **Mises à jour du système** n'est pas affichée sur l'écran d'accueil, sélectionner  **Toutes les applis**.
3. Sélectionner **Paramètres**.
4. Sélectionner **Etat de la version**.

suite page suivante



■ Configuration de la connexion

Utiliser la procédure suivante pour se connecter à Internet via un réseau Wi-Fi.

1. Appuyer sur la touche  HOME.
2. Sélectionner **Mises à jour du système**.
 - Si l'option **Mises à jour du système** n'est pas affichée sur l'écran d'accueil, sélectionner  **Toutes les applis**.
3. Sélectionner **Paramètres**.
4. Sélectionner **Réglage de la connexion**.
5. Sélectionner **OK**.
6. Sélectionner un point d'accès depuis la liste de réseaux.
 - Pour se connecter à un point d'accès qui n'est pas détecté automatiquement, sélectionner **Options**, puis **Ajouter un réseau**.
7. Saisir le mot de passe.
 - Si la case **Utilisez ce réseau pour télécharger auto. les m à j système Honda** est cochée, il est possible de définir le réseau à utiliser pour les mises à jour du système.
8. Sélectionner **Connecter**.



■ Paramètres de mise à jour automatique

Utiliser la procédure suivante pour modifier le paramètre de mise à jour automatique.

1. Appuyer sur la touche  HOME.
2. Sélectionner **Mises à jour du système**.
 - Si l'option **Mises à jour du système** n'est pas affichée sur l'écran d'accueil, sélectionner  **Toutes les applis**.
3. Sélectionner **Paramètres**.
4. Sélectionner **Mise à jour automatique**.
5. Sélectionner **Accepter**.
 - Si vous ne voulez pas mettre le système à jour automatiquement, sélectionner **Refuser**.



■ Consulter l'historique des mises à jour

Utiliser la procédure suivante pour confirmer l'historique des mises à jour.



1. Appuyer sur la touche .
2. Sélectionner **Mises à jour du système**.
 - ▶ Si l'option **Mises à jour du système** n'est pas affichée sur l'écran d'accueil, sélectionner  **Toutes les applis**.
3. Sélectionner **Paramètres**.
4. Sélectionner **Historique des mises à jour**.

■ Mise à jour sans fil

■ Configuration du mode de connexion sans fil



1. Appuyer sur la touche .
2. Sélectionner **Mises à jour du système**.
 - Si l'option **Mises à jour du système** n'est pas affichée sur l'écran d'accueil, sélectionner  **Toutes les applis**.
3. Sélectionner **Paramètres**.
4. Sélectionner **Réglage de la connexion**.
5. Sélectionner **OK**.
6. Sélectionner un point d'accès depuis la liste de réseaux.
 - Pour se connecter à un point d'accès qui n'est pas détecté automatiquement, sélectionner **Options**, puis **Ajouter un réseau**.
7. Saisir le mot de passe.
 - Si la case **Utilisez ce réseau pour télécharger auto. les m à j système Honda** est cochée, il est possible de définir le réseau à utiliser pour les mises à jour du système.
8. Sélectionner **Connecter**.

■ Procédure de mise à jour



1. Appuyer sur la touche .
2. Sélectionner **Mises à jour du système**.
 - Si l'option **Mises à jour du système** n'est pas affichée sur l'écran d'accueil, sélectionner  **Toutes les applis**.
3. Sélectionner **via conn. sans fil**.
4. Sélectionner **Télécharger**.
 - Une notification demandant à l'utilisateur d'accepter le téléchargement apparaît à l'écran.
5. Sélectionner **Installer maintenant** ou **Installer contact coupé**.
 - Une notification s'affiche à l'écran si la mise à jour est réussie.

Mise à jour avec un périphérique USB

Télécharger les fichiers de mise à jour depuis le serveur

1. Appuyer sur la touche  HOME.
2. Sélectionner **Mises à jour du système**.
 - ▶ Si l'option **Mises à jour du système** n'est pas affichée sur l'écran d'accueil, sélectionner  **Toutes les applis**.
3. Sélectionner **Autres méthodes**.
4. Sélectionner **Via USB**.
 - ▶ Une notification s'affiche à l'écran.
5. Brancher un périphérique USB dans le port USB.
 - ▶ Les données d'inventaire sont copiées sur le périphérique USB.
 - ▶  **Ports USB** P. 305
6. Retirer le périphérique USB du port USB.
7. Brancher le périphérique USB sur l'ordinateur, puis télécharger les fichiers de mise à jour.
 - ▶ Suivre le lien pour télécharger les fichiers de mise à jour du logiciel requis. Se reporter à <https://usb.honda.com> pour obtenir des instructions.

Mise à jour du système audio

1. Appuyer sur la touche  HOME.
2. Sélectionner **Mises à jour du système**.
3. Sélectionner **Autres méthodes**.
4. Sélectionner **Via USB**.
 - ▶ Une notification s'affiche à l'écran.
5. Brancher le périphérique USB avec les fichiers de mise à jour dans le port USB.
 - ▶ Une notification s'affiche à l'écran.
 - ▶  **Ports USB** P. 305
6. Sélectionner **Installer maintenant**.
 - ▶ Une notification s'affiche à l'écran si la mise à jour est réussie.

Mise à jour avec un périphérique USB

Un périphérique USB avec un minimum de 8 Go d'espace libre ou plus est recommandé.

Veiller à supprimer tout fichier de mise à jour ou d'inventaire précédent de la clé USB avant de commencer la procédure de mise à jour USB.

Lecture d'une radio FM/AM

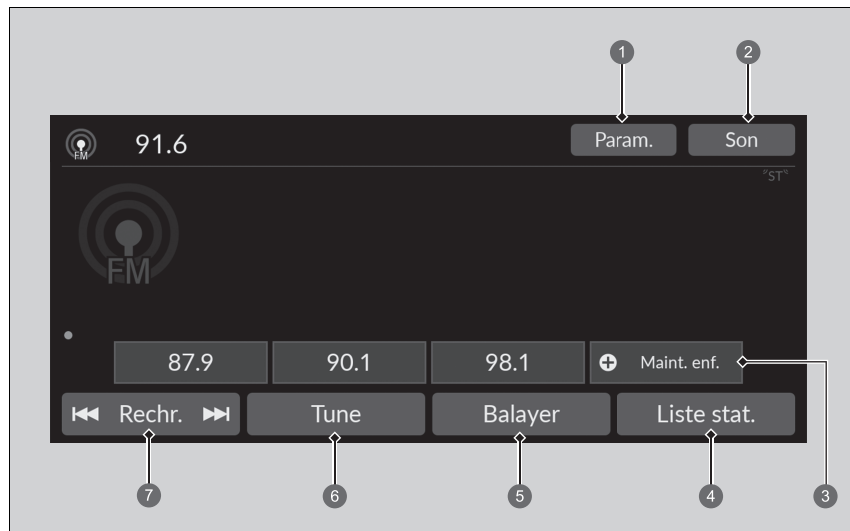

- ① Icône Paramètres
- ② Icône Son
- ③ Icônes de pré-réglage
- ④ Icône Liste des stations
- ⑤ Icône Balayer
- ⑥ Icône Tune
- ⑦ Icône Rechercher

■ Mémoire de présélection

Règle la fréquence radio pour la mémoire de présélection.

Pour mémoriser une station :

1. Régler la station de son choix.
2. Sélectionner et maintenir l'icône préreglage pour mémoriser cette station.
 - ▶ La sélection de la touche **Maint. enfon.** permet de définir une nouvelle station présélectionnée.

■ Liste des stations

Répertorie les stations les mieux captées de la bande sélectionnée.

1. Sélectionner **Liste stat.** pour afficher une liste.
2. Sélectionner la station.

■ Mise à jour manuelle

Permet de mettre à jour la liste des stations disponibles à tout moment.



1. Sélectionner **Liste stat.** pour afficher une liste.
2. Sélectionner **Rafraîchir.**

■ Balayer

Appuyer sur cette touche pour écouter pendant 10 secondes chacune des stations les mieux captées sur la bande sélectionnée.

Pour commencer le balayage, sélectionner **Balayer** ; pour le désactiver, sélectionner **Arrêter** ou appuyer sur la touche .

■ Rechercher

Sélectionner  ou  pour rechercher une station puissante dans la bande sélectionnée.

☒ Mémoire de présélection

L'indicateur **ST** apparaît sur l'affichage pour indiquer qu'une station FM stéréo est diffusée.

Changement de mode audio

Tourner la molette de sélection gauche ou sélectionner

Source audio sur l'écran.

☒ **Commandes audio à distance** P. 307

Il est possible de mémoriser 12 stations AM/FM dans la mémoire de présélection.

■ Son

Ajuste les paramètres du son.

➤ **Réglage du son** P. 324

■ Ecran de réglage manuel de la fréquence radio

Sélectionne pour utiliser le clavier virtuel pour entrer directement la fréquence radio.

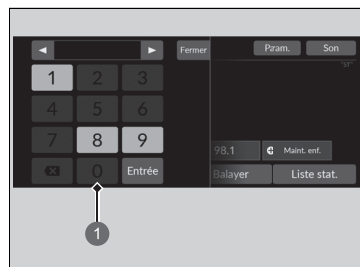

① Clavier virtuel

» Ecran de réglage manuel de la fréquence radio

Icône ◀▶ :

Sélectionner ◀ ou ▶ pour régler la fréquence radio.

■ Système de données radiodiffusées (RDS)

Fournit les informations de données de texte concernant la station FM avec RDS sélectionnée.

■ Pour rechercher une station RDS dans la Liste des stations

1. Sélectionner **Liste stat.** pour afficher une liste pendant l'écoute d'une station FM.
2. Sélectionner la station.

■ Mise à jour manuelle

Permet de mettre à jour la liste des stations disponibles à tout moment.

1. Sélectionner **Liste stat.** pour afficher une liste pendant l'écoute d'une station FM.
2. Sélectionner **Rafraîchir.**

■ Trafic info (TA)

Lorsqu'elle est activée, la fonction d'attente TA permet au système audio de diffuser des informations routières dans tous les modes. La dernière station écoutée doit être une station RDS pouvant diffuser des informations routières.

Pour activer la fonction : sélectionner **TA**. Lorsque le trafic info commence, l'écran d'information apparaît sur l'écran audio/information. Le système rétablit le dernier mode sélectionné une fois les informations routières terminées.

- ▶ Pour revenir au dernier mode sélectionné pendant la diffusion des informations routières, sélectionner **Arrêter**.

Pour désactiver la fonction : sélectionner la fonction **TA** à nouveau.

☒ Système de données radiodiffusées (RDS)

Lorsqu'une station sélectionnée propose la fonction RDS, celle-ci s'active automatiquement et l'affichage de fréquence est remplacé par le nom de la station. Toutefois, si le signal de cette station devient faible, le nom de la station est remplacé par l'affichage de la fréquence.

☒ Trafic info (TA)

Le témoin **TA** apparaît dans la zone d'en-tête lorsque la fonction d'attente TA est activée.

Si l'on sélectionne **Balayer** alors que la fonction d'attente TA est activée, le système ne recherche que les stations TP.

Une pression sur la touche **TA** pendant la diffusion d'informations routières n'annule pas la fonction d'attente TA.

■ Paramètres

Modifie les paramètres RDS.

1. Paramètres.

2. Sélectionner une option.

- **Information TA** : active et désactive les informations routières. (**ON/OFF***1)
- **AF** : s'active et se désactive pour changer automatiquement la fréquence diffusant la même station au fur et à mesure des changements de zone. (**ON***1/**OFF**)
- **REG** : s'active et se désactive pour conserver la fréquence des stations dans la zone concernée même si le signal devient faible. (**ON***1/**OFF**)
- **ACTUS** : s'active et se désactive automatiquement pour basculer sur un programme d'infos. (**ON/OFF***1)

*1 : Réglage par défaut

Lecture DAB (Digital Audio Broadcasting - Diffusion audio numérique)

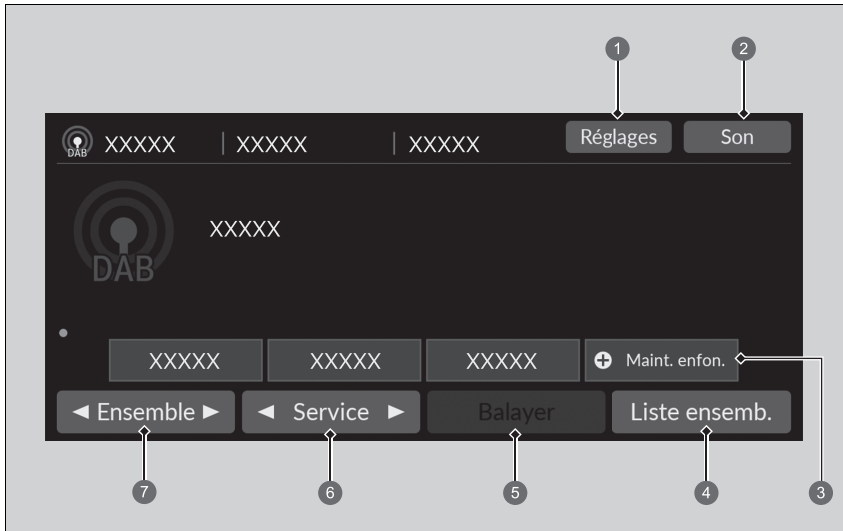

① Icône Paramètres

② Icône Son

③ Icônes de pré-réglage

④ Icône Liste d'ensembles

⑤ Icône Balayer

⑥ Icône Service

⑦ Icône Ensemble

■ Mémoire de présélection

Règle la fréquence préréglée.

Pour mémoriser un service :

1. Le régler au service de son choix.
2. Sélectionner et maintenir l'icône préréglage pour mémoriser cette station.
 - La sélection de la touche **Maint. enfon.** permet de définir une nouvelle station présélectionnée.

■ Liste d'ensembles

Répertorie les ensembles pouvant être reçus sur le service sélectionné.

1. Sélectionner **Liste ensemb.** pour afficher une liste.
2. Sélectionner l'ensemble.

■ Mise à jour manuelle

Permet de mettre à jour la liste des ensembles disponibles à tout moment.

1. Sélectionner **Liste ensemb.** pour afficher une liste.
2. Sélectionner **Rafraîchir.**

■ Ensemble

Règle l'ensemble.

1. Sélectionner ◀ à ▶ pour régler l'ensemble.
2. Sélectionner et maintenir ◀ ou ▶ enfoncé pour parcourir le service sélectionné de haut en bas jusqu'à trouver un ensemble pouvant être reçu.

■ Entretien

Règle le composant d'entretien.

Pour le régler, sélectionner ◀ ou ▶.

▣ Mémoire de présélection

Changement de mode audio

Tourner la molette de sélection gauche ou sélectionner

Source audio sur l'écran.

▣ **Commandes audio à distance** P. 307

Il est possible de mémoriser 12 stations DAB dans la mémoire de présélection.

■ Balayer

Permet de lire pendant 10 secondes chacun des ensembles ou services pouvant être reçus sur le service sélectionné.

Pour commencer le balayage, sélectionner **Balayer** ; pour le désactiver, sélectionner **Arrêter** ou appuyer sur la touche 

■ Son

Ajuste les paramètres du son.

➤ **Réglage du son** P. 324

■ Paramètres

Modifie les paramètres DAB.

- 1. Paramètres.**
2. Sélectionner l'option à modifier.

Lecture d'un iPod

En utilisant le connecteur USB, brancher l'iPod au port USB, puis sélectionner le mode USB.

► **Ports USB** P. 305

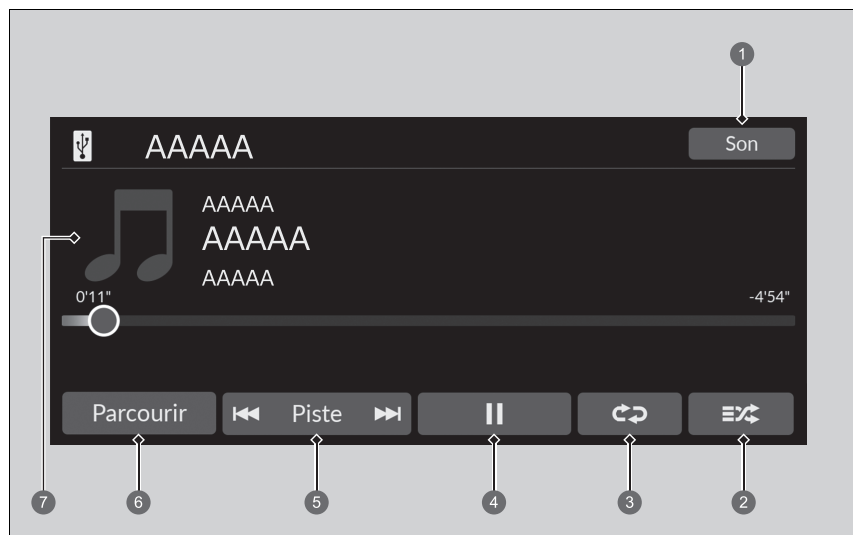

- | | |
|------------------------------|--------------------|
| 1 Icône Son | 5 Icône Piste |
| 2 Icône de lecture aléatoire | 6 Icône Parcourir |
| 3 Icône Répéter | 7 Pochette d'album |
| 4 Icône Jouer/Pause | |

► Lecture d'un iPod

Les fonctions d'exploitation disponibles varient selon les modèles ou les versions. Il se peut que certaines fonctions ne soient pas disponibles sur le système audio du véhicule.

En cas de problème, un message d'erreur peut apparaître sur l'écran Audio/Informations.

► **iPod/clé USB** P. 401

Si l'application de musique est exécutée sur l'iPhone/iPod alors que le téléphone est connecté au système audio, il peut s'avérer impossible de faire fonctionner la même application sur l'écran Audio/Informations.

Rebrancher le périphérique si nécessaire.

Si un smartphone est connecté via Apple CarPlay ou Android Auto, la source iPod/USB est indisponible et les fichiers audio sur le téléphone peuvent uniquement être lus dans Apple CarPlay ou Android Auto.

■ Comment sélectionner un morceau à partir de la liste de recherche de musique

Il est possible d'afficher l'écran de la liste de recherche de musique.

1. Sélectionner **Parcourir**.
2. Sélectionner une catégorie de recherche.
3. Poursuivre la sélection jusqu'à trouver la chanson choisie.

■ Sélection d'un mode de lecture

Les modes lecture aléatoire et répétition peuvent être sélectionnés pendant la lecture d'un morceau.

■ Lecture en aléatoire/Répéter

Sélectionner l'icône de lecture en aléatoire ou répétition jusqu'à obtenir le mode souhaité.

Aléatoire

 (Lecture aléatoire désact.) : le mode aléatoire est désactivé.

 (Lect. aléat. toutes les chansons) : lit tous les morceaux disponibles de la liste choisie dans un ordre aléatoire.

Répétition

 (Répétition désact.) : le mode Répétition est désactivé.



 (Répéter la chanson) : répète le morceau actuel.

 (Répéter toutes les chansons) : répète toutes les chansons.

■ Pour mettre en pause ou reprendre la lecture d'une chanson

Sélectionner l'icône Lecture/Pause.

■ Changer une chanson

Sélectionner  ou  pour changer de chanson. Appuyer longuement sur l'une de ces touches pour se déplacer rapidement dans un morceau.

■ Son

Les paramètres de son peuvent être réglés.

➤ **Réglage du son** P. 324

Lecture d'une clé USB

Votre système audio lit les fichiers audio et vidéo sur une clé USB.

Brancher la clé USB au port USB, puis sélectionner le mode USB.

📌 **Ports USB** P. 305

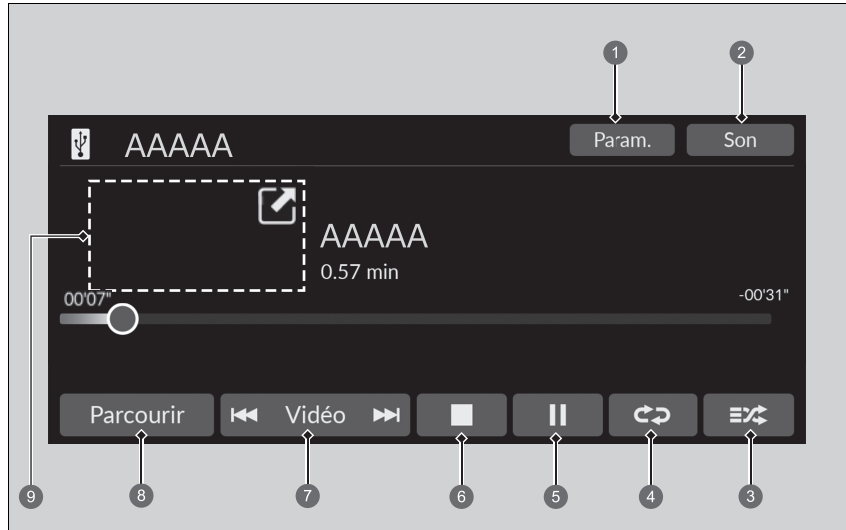

- | | |
|--|--|
| <ul style="list-style-type: none"> 1 Icône Paramètres* 2 Icône Son 3 Icône de lecture aléatoire 4 Icône Répéter 5 Icône Jouer/Pause | <ul style="list-style-type: none"> 6 Icône d'arrêt* 7 Icône Piste*/Vidéo* 8 Icône Parcourir 9 Pochette d'album* (Lire une musique)/
Mini lecteur* (Lire une vidéo) |
|--|--|

▶▶ Lecture d'une clé USB

Les formats suivants peuvent être utilisés pour lire des fichiers audio ou vidéo sur une clé USB.

Lors de la lecture d'un fichier audio : MP3, WMA, AAC*1, FLAC, PCM/WAVE

Lors de la lecture d'un fichier vidéo : MP4, AVI, MKV, ASF/WMV

*1 : seuls des fichiers au format AAC enregistrés avec iTunes peuvent être lus sur ce système audio.

■ Comment sélectionner un fichier à partir de la liste de recherche de musique

Il est possible d'afficher l'écran de la liste de recherche de musique.

1. Sélectionner **Parcourir**.
2. Sélectionner **Liste de lecture en cours, Musique** ou **Vidéo**.
3. Poursuivre la sélection jusqu'à trouver le fichier ou la vidéo de votre choix.

▣ Lecture d'une clé USB

Utiliser les clés USB recommandées.

▣ Informations générales relatives au système audio P. 402

Les fichiers WMA et AAC protégés par la gestion numérique des droits d'auteur (DRM) ne peuvent pas être lus.

Le système audio affiche **Fichier illisible**, puis passe au fichier suivant.

En cas de problème, un message d'erreur peut apparaître sur l'écran Audio/Informations.

▣ iPod/clé USB P. 401

■ Sélection d'un mode de lecture

Les modes répétition et lecture aléatoire peuvent être sélectionnés pendant la lecture d'un fichier.

■ Aléatoire/Répéter

Sélectionner l'icône de répétition ou de lecture aléatoire plusieurs fois jusqu'à obtenir le mode souhaité.

Aléatoire

 (Lecture aléatoire désactivée) : le mode Aléatoire est désactivé.

 (Lecture aléatoire de tous les fichiers) : lecture de tous les fichiers dans un ordre aléatoire.

 (Lect. aléat. dossier) : lecture de tous les fichiers du dossier actuel dans un ordre aléatoire.

Répétition





 (Répétition désact.) : le mode Répétition est désactivé.

 (Répéter le fichier) : lecture répétée du fichier actuel.

 (Répéter dossier) : lecture répétée de tous les fichiers du dossier actuel.

■ Lors de la lecture d'un fichier vidéo*

 stop (arrêt) : sélectionner pour arrêter un fichier.



 /  : sélectionner  pour réduire l'écran de la vidéo. Sélectionner  pour agrandir la vidéo.

■ Pour mettre en pause ou reprendre la lecture d'un fichier

Sélectionner l'icône Lecture/Pause.

■ Modifier un fichier

Icônes **Piste*/Vidéo***

Il est possible de sélectionner  ou  pour modifier des fichiers. Appuyer longuement sur l'une de ces touches pour se déplacer rapidement dans un fichier.

■ Son

Les paramètres de son peuvent être réglés.

➤ **Réglage du son** P. 324

■ Paramètres

Modifie les paramètres USB lors de la lecture d'un fichier vidéo.

1. Paramètres.

2. Sélectionner une option.

- **Réglages d'image** : modifie la luminosité de l'écran Audio/Informations. Pour réinitialiser les réglages, sélectionner **Par défaut**. (**Luminosité/Contraste/Niveau noir/Couleur/Teinte**).
- **Rapport hauteur/largeur** : sélectionne un mode d'affichage avec un rapport hauteur-largeur différent. (**Original/Normal*1/Plein/Zoom**)
- **Superposer emplac. de l'horloge** : modifie la disposition de l'affichage de l'horloge. (**Supérieur droit*1/Supérieur gauche/Inférieur droit/Inférieur gauche/OFF**)

*1 : Réglage par défaut

Lecture audio *Bluetooth*®

Le système audio permet d'écouter de la musique à partir d'un téléphone compatible *Bluetooth*.

Cette fonction est disponible lorsque le téléphone est apparié et connecté au système de téléphone mains libres (HFT) du véhicule.

➤ **Réglage du téléphone** P. 389

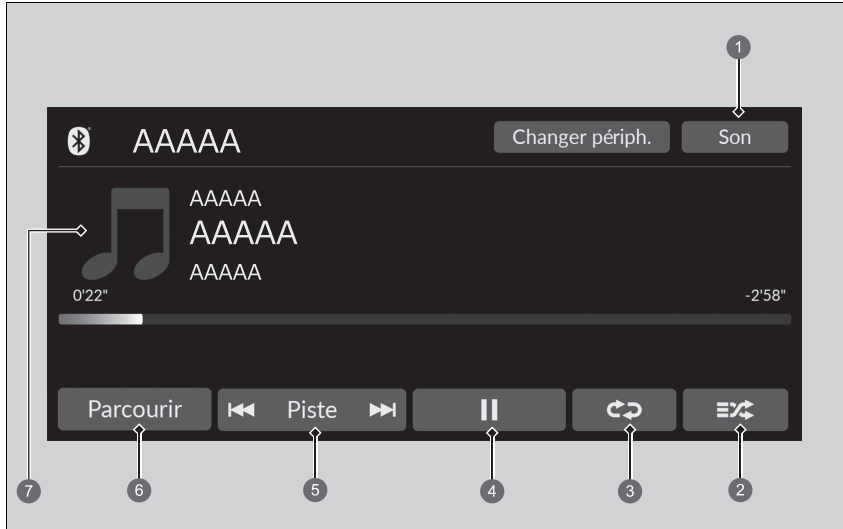

- 1 Icône Son
- 2 Icône de lecture aléatoire
- 3 Icône Répéter
- 4 Icône Jouer/Pause

- 5 Icône Piste
- 6 Icône Parcourir
- 7 Pochette d'album

❏ Lecture audio *Bluetooth*®

Tous les téléphones *Bluetooth* avec écoute radio sur le Web ne sont pas compatibles avec le système. Pour vérifier si le téléphone est compatible, demander à un concessionnaire.

Il peut être interdit d'effectuer des manipulations sur un périphérique mémoire pendant la conduite.

Vous ne pouvez utiliser qu'un seul téléphone à la fois avec HFT. Quand plus de deux téléphones sont jumelés dans le véhicule, le système se connecte automatiquement au téléphone prioritaire. Il est possible d'attribuer la priorité à un téléphone dans la liste des interfaces *Bluetooth*®.

➤ **Réglage du téléphone** P. 389

Si plusieurs téléphones sont jumelés au système HFT, il y aura un délai avant que le système commence la lecture.

Dans certains cas, le nom de l'artiste, de l'album ou de la piste peut ne pas apparaître correctement.

Il se peut que certaines fonctions ne soient pas disponibles sur certains périphériques.

Si un téléphone est actuellement connecté via Apple CarPlay ou Android auto, l'audio *Bluetooth*® de ce téléphone est indisponible. Toutefois, un second téléphone précédemment jumelé peut lire les fichiers audio *Bluetooth*®. Pour cela, sélectionner  de la liste des interfaces *Bluetooth*®.

➤ **Réglage du téléphone** P. 389

■ Pour lire des fichiers audio *Bluetooth*®

1. S'assurer que le téléphone est jumelé et connecté au système.
 **Réglage du téléphone** P. 389
2. Sélectionner le mode audio *Bluetooth*®.

Si le téléphone n'est pas reconnu, un autre téléphone compatible HFT, non compatible avec le système audio *Bluetooth*®, est peut-être déjà connecté.

■ Sélection d'un mode de lecture

Les modes lecture aléatoire et répétition peuvent être sélectionnés pendant la lecture d'un morceau.

Aléatoire

 (Lecture aléatoire désact.) : le mode aléatoire est désactivé.

 (Lect. aléat. toutes les chansons) : lit tous les morceaux disponibles de la liste choisie dans un ordre aléatoire.

Répétition

 (Répétition désact.) : le mode Répétition est désactivé.

 (Répéter la chanson) : répète le morceau actuel.

 (Répéter le groupe) : répète le groupe actuel.

 (Répéter toutes les chansons) : répète toutes les chansons.

■ Pour lire ou suspendre la lecture d'un fichier

Sélectionner l'icône Lecture/Pause.

►► Pour lire des fichiers audio *Bluetooth*®

Pour lire les fichiers audio, il peut être nécessaire d'activer le téléphone. Dans ce cas, suivre les instructions du fabricant du téléphone.

Le passage à un autre mode met en pause la lecture en cours sur le téléphone.

Il est possible de changer de téléphone connecté en sélectionnant **Changer périph.**

 **Réglage du téléphone** P. 389

■ Recherche de musique

1. Sélectionner **Parcourir**.
2. Sélectionner une catégorie de recherche.
3. Sélectionner un élément.
 - ▶ La sélection commence la lecture.

■ Son

Les paramètres de son peuvent être réglés.

🔧 **Réglage du son** P. 324

🔗 Recherche de musique

En fonction du périphérique *Bluetooth*® connecté, il est possible qu'une partie ou l'ensemble des listes ne puisse s'afficher.

Connexion Wi-Fi

Ce véhicule est équipé d'une connectivité Wi-Fi. Vous pouvez vous connecter à un point d'accès Wi-Fi externe ou à un périphérique de communication.

Connexion du véhicule à un point d'accès Wi-Fi

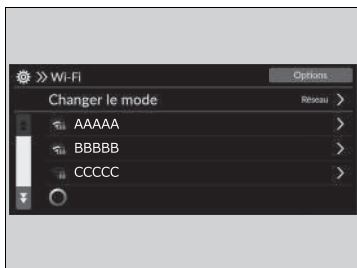

1. Appuyer sur la touche .
 2. Sélectionner **Paramètres généraux**.
 3. Sélectionner **Connexions**.
 4. Sélectionner **Wi-Fi**.
 5. Sélectionner **OK**.
 6. Sélectionner un point d'accès depuis la liste de réseaux.
 - Pour se connecter à un point d'accès qui n'est pas détecté automatiquement, sélectionner **Options**, puis **Ajouter un réseau**.
 7. Saisir le mot de passe.
 - Si la case **Utilisez ce réseau pour télécharger auto. les maj système Honda** est cochée, il est possible de définir le réseau à utiliser pour les mises à jour du système.
 - **Mises à jour du système** P. 326
 8. Sélectionner **Connecter**.
- **Désactivation de la connexion Wi-Fi**
1. Sélectionner **Changer le mode**.
 2. Sélectionner **OFF**.

Connexion Wi-Fi

Wi-Fi et Wi-Fi Direct sont des marques déposées de Wi-Fi Alliance®.



Connexion du véhicule à un point d'accès Wi-Fi

Il est impossible d'effectuer la procédure de réglage lorsque le véhicule roule. Garer le véhicule dans un endroit sûr pour régler le système audio en mode Wi-Fi.

Certains opérateurs de téléphonie mobile facturent le partage de connexion et l'utilisation des données via smartphone. Vérifier l'abonnement téléphone souscrit.

Vérifier le manuel du téléphone pour savoir si le téléphone dispose d'une connectivité Wi-Fi.

L'icône  figurant dans la zone d'état du système permet de vérifier si la connexion Wi-Fi est active ou non. La vitesse de transmission et les autres éléments similaires ne seront pas affichés sur cet écran.

► **Zone d'état** P. 319

En cas de connexion Wi-Fi avec un téléphone, vérifier que les paramètres Wi-Fi du téléphone sont en point d'accès (fonction modem).

Apple CarPlay

Si un iPhone compatible avec Apple CarPlay est branché au système via le port USB ou sans fil, il est possible d'utiliser l'écran Audio/Informations, au lieu de celui de l'iPhone, pour passer un appel téléphonique, écouter de la musique, afficher des cartes (navigation) et accéder aux messages.

📄 Ports USB P. 305



1 Apple CarPlay

📄 Apple CarPlay

Seul l'iPhone 5 ou versions ultérieures avec iOS 8.4 ou ultérieure sont compatibles avec Apple CarPlay.

Il est recommandé d'utiliser le système d'exploitation le plus récent.

Garer le véhicule dans un endroit sûr avant de connecter l'iPhone à Apple CarPlay et lors du lancement de toute appli compatible.

Lors de la connexion via Apple CarPlay, les appels sont uniquement effectués avec Apple CarPlay. Pour effectuer un appel avec le système de téléphone mains libres (HFT), désactiver Apple CarPlay.

📄 Configuration d'Apple CarPlay P. 353

Lorsque l'iPhone est connecté via Apple CarPlay, il n'est pas possible d'utiliser l'audio *Bluetooth*® ou le système de téléphone mains libres (HFT). Cependant, les autres téléphones jumelés précédemment peuvent lire les fichiers audio via *Bluetooth*® lorsqu'Apple CarPlay est connecté.



📄 Réglage du téléphone P. 389

Apple CarPlay et Android Auto ne peuvent pas fonctionner en même temps.

Pour obtenir plus de détails sur les pays et les régions où Apple CarPlay est disponible, ainsi que des informations relatives à son fonctionnement, se rendre sur la page d'accueil Apple.

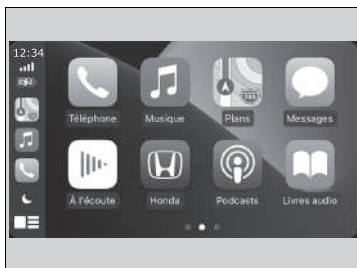
■ Menu Apple CarPlay



- **Téléphone**
Accéder à la liste de contacts, passer des appels téléphoniques ou écouter la messagerie vocale.
- **Musique**
Lire de la musique enregistrée sur un iPhone.
- **Cartes**
Afficher Apple Maps et utiliser la fonction de navigation comme sur un iPhone.
- **Messages**
Relever les messages textes, y répondre ou bien les lire en audio.
- **Honda**
Sélectionner l'icône Honda pour revenir à l'écran d'accueil.
- 
Revenir à l'écran du tableau de bord Apple CarPlay.
- 
Revenir à l'écran de menu Apple CarPlay.

📖 Apple CarPlay

Conditions ou restrictions d'utilisation d'Apple CarPlay

Apple CarPlay nécessite un iPhone compatible avec une connexion mobile et un forfait de données actifs. Les tarifs appliqués seront ceux du forfait souscrit avec l'opérateur.

Les modifications des systèmes d'exploitation, matérielles, logicielles et d'autres technologies nécessaires à la fonctionnalité Apple CarPlay, ainsi que certaines réglementations nationales nouvelles ou révisées, pourraient entraîner une baisse ou un arrêt des fonctionnalités et services d'Apple CarPlay. Honda ne fournit ni ne peut fournir une quelconque garantie ou déclaration de responsabilité à l'égard des performances ou de la fonctionnalité Apple CarPlay.

Il est possible d'utiliser des applications tierces si elles sont compatibles avec Apple CarPlay. Se rendre sur la page d'accueil Apple pour obtenir des renseignements sur les applis compatibles.

■ Configuration d'Apple CarPlay

Après avoir relié l'iPhone au système via le port USB ou sans fil, utiliser la procédure suivante pour configurer Apple CarPlay. L'utilisation d'Apple CarPlay entraînera la transmission de certaines informations sur l'utilisateur et le véhicule (telles que l'emplacement du véhicule, la vitesse et l'état) à l'iPhone pour améliorer l'interactivité de l'expérience Apple CarPlay. Vous devrez donner votre accord pour le partage de ces informations sur l'écran Audio/Informations.

☒ Configuration d'Apple CarPlay

Initialiser Apple CarPlay uniquement lorsque le véhicule est garé en toute sécurité.

Lorsqu'Apple CarPlay détecte un iPhone pour la première fois, l'iPhone doit être configuré. Se reporter au manuel d'instructions fourni avec l'iPhone.

La procédure suivante peut être utilisée pour déconnecter ou supprimer les appareils connectés à Apple CarPlay :
Sélectionner Paramètres généraux → Connexion smartphone → Apple CarPlay → Sélectionner un dispositif

Utilisation des informations relatives à l'utilisateur et au véhicule

L'utilisation et la manipulation d'informations sur l'utilisateur et le véhicule transmises depuis/vers le téléphone par Apple CarPlay sont régies par la politique de confidentialité d'Apple et les conditions générales d'Apple iOS.

■ Connexion d'Apple CarPlay au port USB à l'aide du câble USB

1. Connecter l'iPhone au port USB à l'aide du câble USB.
 - 📖 **Ports USB** P. 305
 - L'écran de confirmation s'affiche.
2. Sélectionner **Oui**.
 - Si vous ne souhaitez pas connecter Apple CarPlay, sélectionner **Non**.

Il est possible de changer les paramètres de consentement dans le menu paramètres **Connexion smartphone**.

■ Connexion d'Apple CarPlay sans fil

■ Connecter Apple CarPlay sans fil sur l'écran d'accueil

1. Appuyer sur la touche  HOME.
2. Sélectionner **Connexion smartphone**.
3. Sélectionner **+ Connecter un nouveau périphérique**.
4. Jumeler l'iPhone au système de téléphone mains libres du véhicule.
 - 📖 **Réglage du téléphone** P. 389
5. Sélectionner **Oui**.
 - Si votre iPhone vous demande d'accepter la connexion de l'Apple CarPlay, accepter pour le relier.



■ Connecter Apple CarPlay sans fil sur la liste des interfaces Apple CarPlay

1. Appuyer sur la touche .
2. Sélectionner **Paramètres généraux**.
3. Sélectionner **Connexion smartphone**.
4. Sélectionner **Apple CarPlay**.
5. Sélectionner **+ Connecter un nouveau périphérique**.
6. Jumeler l'iPhone au système de téléphone mains libres du véhicule.
 - ▶ **Réglage du téléphone** P. 389
7. Sélectionner **Oui**.
 - ▶ Si votre iPhone vous demande d'accepter la connexion de l'Apple CarPlay, accepter pour le relier.

■ Connecter Apple CarPlay sans fil sur la liste des interfaces *Bluetooth®*

1. Appuyer sur la touche .
2. Sélectionner **Paramètres généraux**.
3. Sélectionner **Connexions**.
4. Sélectionner **Bluetooth**.
5. Sélectionner **+ Connecter un nouveau périphérique**.
6. Jumeler l'iPhone au système de téléphone mains libres du véhicule.
 - ▶ **Réglage du téléphone** P. 389
7. Cocher la case sur **Apple CarPlay**.
 - ▶ Si vous sélectionnez **Apple CarPlay**, vous ne pouvez pas sélectionner **Audio et Téléphone**.
8. Sélectionner **Connecter**.
9. Sélectionner **Oui**.
 - ▶ Si votre iPhone vous demande d'accepter la connexion de l'Apple CarPlay, accepter pour le relier.

■ Connecter Apple CarPlay sans fil au volant

1. Appuyer sur la touche (Parler)  sur le volant et la maintenir enfoncée :
2. Jumeler l'iPhone au système de téléphone mains libres du véhicule.
  **Réglage du téléphone** P. 389
3. Cocher la case sur **Apple CarPlay**.
 ▶ Si vous sélectionnez **Apple CarPlay**, vous ne pouvez pas sélectionner **Audio** et **Téléphone**.
4. Sélectionner **Connecter**.
5. Sélectionner **Oui**.
 ▶ Si votre iPhone vous demande d'accepter la connexion de l'Apple CarPlay, accepter pour le relier.

■ Connecter Apple CarPlay sans fil au démarrage (lorsqu'aucun téléphone n'est jumelé au système)

1. Mettre le mode d'alimentation sur ACCESSOIRES ou ACTIVE.
2. Sélectionner **OK**.
 ▶ Si aucun appareil n'est enregistré, l'écran de jumelage *Bluetooth*® s'affiche.
 ▶ Si vous cochez la case **Ne plus afficher**, cet écran ne s'affichera pas.
3. Jumeler l'iPhone au système de téléphone mains libres du véhicule.
  **Réglage du téléphone** P. 389
4. Cocher la case sur **Apple CarPlay**.
 ▶ Si vous sélectionnez **Apple CarPlay**, vous ne pouvez pas sélectionner **Audio** et **Téléphone**.
5. Sélectionner **Connecter**.
6. Sélectionner **Oui**.
 ▶ Si votre iPhone vous demande d'accepter la connexion de l'Apple CarPlay, accepter pour le relier.

■ Utilisation d'Apple CarPlay avec Siri

Appuyer longuement sur la touche  (Parler) pour activer Siri.

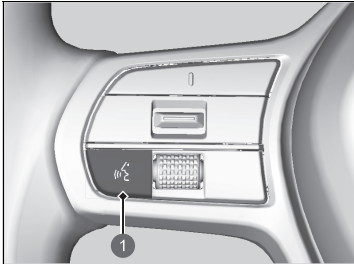

① Touche  (Parler)

Appuyer longuement sur cette touche pour activer Siri.

Appuyer à nouveau sur cette touche pour désactiver Siri.

Appuyer et relâcher pour activer le système standard de reconnaissance vocale.

▣ Utilisation d'Apple CarPlay avec Siri

Voici des exemples de questions et de commandes pour Siri :

- Quels films sont à l'affiche aujourd'hui ?
- Appeler papa au travail.
- Quelle est cette chanson ?
- Quel temps fera-t-il demain ?
- Lire mon dernier e-mail.

Pour plus d'informations, visiter www.apple.com/ios/siri.

Android Auto™

Lors de la connexion d'un téléphone Android au système audio via le port USB, Android Auto démarre automatiquement. Une fois connecté via Android Auto, vous pouvez utiliser l'écran Audio/Informations pour accéder aux fonctions téléphone, Google Maps (navigation), Google Play Music et Google Now. Lorsque vous utilisez Android Auto pour la première fois, un didacticiel s'affiche à l'écran.

Nous vous recommandons de vous garer en toute sécurité avant de suivre ce didacticiel et d'utiliser Android Auto.

➤ **Ports USB** P. 305

➤ **Jumelage automatique** P. 360

REMARQUE :

Android Auto peut ne pas être disponible dans votre pays ou région. Pour plus de détails relatifs à Android Auto, merci de se reporter au site de support Google.



① Android Auto

Android Auto™

Nous vous recommandons d'actualiser le système d'exploitation Android avec la dernière version lors de l'utilisation d'Android Auto.

La fonction *Bluetooth* A2DP ne peut pas être utilisée lorsque le téléphone est connecté à Android Auto.

Pour utiliser Android Auto sur un smartphone Android 9.0 (Pie) ou une version antérieure, vous devez télécharger l'application Android Auto dans Google Play sur votre smartphone.

Garer le véhicule dans un endroit sûr avant de connecter votre téléphone Android à Android Auto et lors du lancement de toute appli compatible.

Lorsque votre téléphone Android est connecté à Android Auto, il n'est pas possible d'utiliser le système audio *Bluetooth*®. Cependant, les autres téléphones jumelés précédemment peuvent lire les fichiers audio via *Bluetooth*® lorsqu'Android Auto est connecté.

➤ **Réglage du téléphone** P. 389

Apple CarPlay et Android Auto ne peuvent pas fonctionner en même temps.

Android Auto est une marque commerciale de Google LLC.

Menu Android Auto

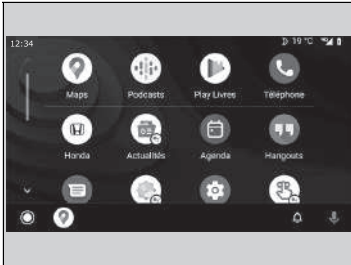

- **Cartes**

Affiche Google Maps et utilise la fonction de navigation comme le ferait un téléphone Android. Lorsque le véhicule est en marche, il n'est pas possible d'effectuer des saisies clavier. Arrêter le véhicule dans un endroit sûr avant d'entreprendre toute recherche ou d'effectuer toute saisie.

- **Lire de la musique**

Lit Google Play Music et d'autres applications musicales compatibles avec Android Auto. Pour basculer entre les applications musicales, appuyer sur cette icône.

- **Téléphone**

Permet de passer et recevoir des appels et d'écouter la messagerie vocale.

- **Honda**



Commander Android Auto avec la voix.



Vous pouvez vérifier les notifications Android.

- (Accueil de l'Android Auto)

Affiche des informations utiles organisées par Android Auto sous forme de simples cartes qui apparaissent lorsqu'elles sont nécessaires.

Android Auto™

Pour obtenir plus de détails sur les pays et les régions où Android Auto est disponible, ainsi que des informations relatives à son fonctionnement, se rendre sur la page d'accueil Android Auto.

Les écrans peuvent différer en fonction de la version de l'application Android Auto utilisée.

Conditions ou restrictions d'utilisation d'Android Auto

Android Auto nécessite un téléphone Android compatible avec une connexion mobile et un forfait de données actifs. Les tarifs appliqués seront ceux du forfait souscrit avec l'opérateur.

Les modifications des systèmes d'exploitation, matérielles, logicielles et d'autres technologies nécessaires à la fonctionnalité Android Auto, ainsi que certaines réglementations nationales nouvelles ou révisées, pourraient entraîner une baisse ou un arrêt des fonctionnalités et services d'Android Auto. Honda ne fournit ni ne peut fournir un quelconque garantie ou déclaration de responsabilité à l'égard des performances ou de la fonctionnalité Android Auto.

Il est possible d'utiliser des applications tierces si elles sont compatibles avec Android Auto. Se rendre sur la page d'accueil Android Auto pour obtenir des renseignements sur les applis compatibles.

■ Jumelage automatique

Lors de la connexion d'un téléphone Android à l'unité via le port USB, Android Auto démarre automatiquement.

■ Connexion d'Android Auto au port USB à l'aide du câble USB

1. Connecter le téléphone Android au port USB à l'aide du câble USB.
 - ▣ **Ports USB** P. 305
 - L'écran de confirmation s'affiche.
2. Sélectionner **Oui**.
 - Si aucune connexion à Android Auto n'est souhaitée, sélectionner **Non**.

Il est possible de changer les paramètres de consentement dans le menu paramètres **Connexion smartphone**.

▣ Connexion d'Android Auto au port USB à l'aide du câble USB

Initialiser Android Auto uniquement lorsque l'on est garé en toute sécurité. Lorsqu'Android Auto détecte votre téléphone pour la première fois, vous devrez configurer votre téléphone afin que l'appairage automatique soit possible. Se reporter au manuel d'instructions fourni avec votre téléphone.

La procédure suivante peut être utilisée pour déconnecter ou supprimer les appareils connectés à Android Auto une fois la configuration initiale terminée :

Sélectionner Paramètres généraux → Connexion du smartphone → Android Auto → Sélectionner un dispositif

Utilisation des informations relatives à l'utilisateur et au véhicule

L'utilisation et la gestion d'informations sur l'utilisateur et le véhicule transmises depuis/vers votre téléphone par Android Auto sont régies par la Politique de confidentialité de Google.

■ Commander Android Auto par reconnaissance vocale

Appuyer longuement sur la touche  (Parler) pour activer Android Auto avec la voix.



① Touche  (Parler)

Appuyer longuement pour activer Android Auto avec la voix.

Appuyer et relâcher pour activer le système standard de reconnaissance vocale.

☒ Commander Android Auto par reconnaissance vocale

Voici des exemples de commandes compatibles avec la reconnaissance vocale :

- Répondre au message texte.
- Appeler ma femme.
- Naviguer jusqu'à Honda.
- Ecouter de la musique.
- Envoyer un message texte à ma femme.
- Appeler un fleuriste.

Pour plus d'informations, se reporter à la page d'accueil Android Auto.

La fonction de reconnaissance vocale peut également être activée en appuyant sur l'icône  dans le coin inférieur droit de l'écran.

Flux de puissance

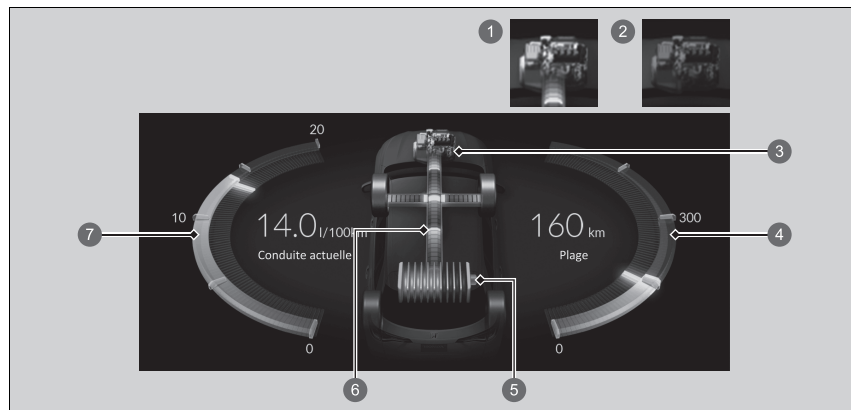

L'écran de flux de puissance affiche le flux de puissance du véhicule, la consommation moyenne de carburant et l'autonomie.





- ❶ Moteur en marche
- ❷ Moteur à l'arrêt
- ❸ Moteur
- ❹ Autonomie
- ❺ Jauge de niveau de la batterie haute tension
- ❻ Flux de puissance
- ❼ Economies moyennes de carburant (conduite actuelle)

Affiche le flux de puissance, indiquant qu'il est en train d'alimenter le véhicule et/ou de charger la batterie.

- Le témoin de transmission de puissance apparaît en bleu et celui de l'opération de charge de la batterie en vert.

Affichage	Couleur des témoins	Etat du véhicule
	Bleu	L'alimentation est fournie par la batterie haute tension et le générateur entraîné par le moteur.
	Bleu	L'alimentation est fournie par la batterie haute tension.
	Bleu et vert	L'alimentation est fournie directement par le moteur et la batterie haute tension est chargée par le générateur entraîné par le moteur.

Affichage	Couleur des témoins	Etat du véhicule
	Vert	La batterie haute tension est chargée par le générateur entraîné par le moteur.
	Bleu	L'alimentation est fournie par le générateur entraîné par le moteur.
	Vert	La batterie haute tension est chargée par le freinage à récupération.

Fonctions personnalisées

Utiliser l'écran Audio/Informations pour personnaliser certaines fonctions.

■ Personnalisation des paramètres généraux

Avec le mode d'alimentation sur ACTIVE, sélectionner **Paramètres généraux**, puis sélectionner une option de réglage.



- **Système** ➤ P. 366
- **Connexion smartphone** ➤ P. 368
- **Connexions** ➤ P. 369
- **Affichage** ➤ P. 370
- **Son** ➤ P. 371
- **Caméra** ➤ P. 372
- **Commande vocale*** ➤ P. 372

* Non disponible sur tous les modèles

suite page suivante

☒ Fonctions personnalisées

Lors de la personnalisation des réglages, s'assurer que le véhicule est immobilisé et placer la transmission en position **P**.

■ **Systeme**

Fonctions personnalisées		Description	Réglages possibles
Date et heure	Définir la date et l'heure	Date et heure automatiques Sélectionner ON pour que le GPS règle automatiquement l'horloge. Sélectionner OFF pour annuler cette fonction.	ON *1/ OFF
		Définir la date Règle la date. ➤ Réglage de l'horloge P. 321	Jour/Mois/Année
		Définir l'heure Règle l'heure. ➤ Réglage de l'horloge P. 321	Heure/Minute 12 heures
		Fuseau horaire automatique Définit le système audio pour régler automatiquement l'horloge lors de la conduite à travers les différents fuseaux horaires.	ON *1/ OFF
		Fuseau horaire* (Sélection du fuseau horaire) Modifie manuellement le fuseau horaire.	—
		Mode jour auto* Règle l'horloge pour une mise à jour en fonction de l'heure d'été.	ON *1/ OFF
		Format de la date Sélectionner un format de date.	MM/JJ/AAAA/JJ/MM/AAAA *1/ AAAA/MM/JJ
	Format de l'heure Sélectionner un format d'heure.	12H *1/ 24H	

*1 : réglage par défaut

Fonctions personnalisées		Description	Réglages possibles
Langue		Modifie séparément la langue de l'interface d'information du conducteur et de l'écran Audio/Informations.	Anglais ^{*1} ou Turc ^{*1} voir les autres langues sélectionnables sur l'écran.
Sensibilité écran tactile		Permet de régler la sensibilité de l'écran tactile.	Elevée/Normale ^{*1}
Volumes du système	Sons du système	Règle le volume sonore du système.	—
	Texte-parole	Définit le volume de la synthèse vocale.	—
	Aide à la navigation	Définit le volume du guidage de navigation.	—
	Appels téléphoniques	Définit le volume des appels téléphoniques.	—
	Par défaut	Réinitialise tous les paramètres Volumes du système sur les valeurs par défaut.	
Réglage du partage de données	Réglage du partage de données	Active et désactive le paramètre de partage des données. <input checked="" type="checkbox"/> Démarrage P. 302	ON/OFF ^{*1}
Plein recommandé		Active et désactive la fonction de recommandation de ravitaillement en carburant. <input checked="" type="checkbox"/> Plein recommandé P. 417	ON ^{*1} / OFF



*1 : réglage par défaut

Fonctions personnalisées		Description	Réglages possibles
A propos de	Etat	Affiche les réglages des paramètres Android.	—
	Informations légales		
	Numéro de modèle		
	Version Android		
	Version du noyau		
	Numéro de build		
Restauration des réglages d'usine	Rétablit tous les réglages par défaut. <input checked="" type="checkbox"/> Réinitialisation de la valeur par défaut de tous les réglages P. 381	Continuer/Annuler	
Informations détaillées	Gestionnaire d'applications Affiche la mémoire du système Android et les informations sur les applications.	—	

■ **Connectivité smartphone**

Fonctions personnalisées		Description	Réglages possibles
Apple CarPlay	+ Connecter un nouveau périphérique	Apparie un nouveau téléphone à Apple CarPlay. <input checked="" type="checkbox"/> Réglage du téléphone P. 389	—
	(Appareils enregistrés)	Connecte, déconnecte ou supprime un téléphone appairé. <input checked="" type="checkbox"/> Réglage du téléphone P. 389	—
Android Auto	(Appareils enregistrés)	Connecte, déconnecte ou supprime un téléphone appairé. <input checked="" type="checkbox"/> Réglage du téléphone P. 389	—

■ Connexions

Fonctions personnalisées		Description	Réglages possibles	
Wi-Fi	Changer le mode	Change le mode Wi-Fi.	Réseau^{*1}/Smartphone^{*2}/ DESACTIVE	
	(Réseaux disponibles/appareils connectés)	Affiche les réseaux disponibles ou les appareils actuellement connectés.	—	
	Options	Ajouter un réseau	Ajoute un nouveau réseau pour connecter le Wi-Fi.	—
		Réseaux enregistrés	Enregistre le réseau connecté.	—
	Configuration	SSID du réseau	Définit le nom du réseau.	—
		Sécurité	Affiche la sécurité du réseau.	—
		Mot de passe	Définit le mot de passe qui doit être saisi lors de la connexion d'un dispositif Wi-Fi à ce réseau.	—
		Bande Wi-Fi	Affiche la bande Wi-Fi.	—
Bluetooth	Bluetooth	Active et désactive le <i>Bluetooth</i> ®.	ON^{*1}/OFF	
	Options	Périphérique prioritaire	Définit un dispositif comme périphérique prioritaire.	—
	+ Connecter un nouveau périphérique	Jumelle un nouveau téléphone au HFT.  Réglage du téléphone P. 389	—	
(Appareils enregistrés)	Connecte, déconnecte ou supprime un téléphone apparié.  Réglage du téléphone P. 389	—		

*1 : réglage par défaut

*2 : s'affiche uniquement lorsque l'Apple CarPlay est connecté.

■ **Affichage**

Fonctions personnalisées	Description	Réglages possibles
Luminosité	Modifie la luminosité de l'écran Audio/Informations.	—
Contraste	Modifie le contraste de l'écran Audio/Informations.	—
Niveau noir	Modifie le niveau de noir de l'écran Audio/Informations.	—
Par défaut	Réinitialise tous les paramètres personnalisés pour la luminosité, le contraste, et le niveau de noir.	—

*1 : réglage par défaut

■ Son

Fonctions personnalisées	Description	Réglages possibles
Graves/Aigus <hr/> Aigus <hr/> Fréquences moyennes <hr/> Graves		
Zones audio et balance/équilibre *1	Ajuste les réglages de volume des haut-parleurs.	—
Bose Centerpoint *1	🔊 Réglage du son P. 324	
Bose Dynamic Speed Compensation *1		
Balance / Équilibre *2		
Compens. volume vitesse *2		

*1 : modèles avec amplificateur BOSE

*2 : modèles avec amplificateur normal

■ **Caméra**

Fonctions personnalisées		Description	Réglages possibles
Caméra arrière	Directive fixe	Indique la ligne de guidage qui ne se déplace pas avec le volant. ➤ Caméra arrière multi-vues P. 595	ON*1/OFF
	Directive dynamique	Indique la ligne de guidage qui se déplace avec le volant. ➤ Caméra arrière multi-vues P. 595	ON*1/OFF
Moniteur de véhicule en approche*		Affiche des flèches sur l'image de la caméra arrière pour indiquer les véhicules approchant par les côtés. ➤ Moniteur de véhicule en approche* P. 591	ON*1/OFF

*1 : réglage par défaut

■ **Commande vocale***

Fonctions personnalisées		Description	Réglages possibles
Mode de commande vocale		Sélectionne un mode sur l'écran du portail vocal. ➤ Fonctionnement de la commande vocale* P. 310	Assistance/Normal*1

*1 : réglage par défaut

■ Personnalisation des paramètres véhicule

Avec le mode d'alimentation sur ACTIVE, sélectionner **Réglages du véhicule**, puis sélectionner une option de réglage.



- **Système d'alerte de crevaisson** ➤ P. 374
- **Config. Syst. Aide conducteur** ➤ P. 374
- **Configuration compteur** ➤ P. 376
- **Paramétrage position de conduite** ➤ P. 377
- **Réglage d'accès auto** ➤ P. 378
- **Réglage d'éclairage** ➤ P. 378
- **Réglage porte/vitre** ➤ P. 379
- **Réglage du hayon électrique*** ➤ P. 379
- **Eco Assist prédictif** ➤ P. 380
- **Infos maintenance*** ➤ P. 380
- **Rappel de vérification du niveau d'huile moteur** ➤ P. 380

* Non disponible sur tous les modèles

suite page suivante

► Personnalisation des paramètres véhicule

Si **Réglages du véhicule** n'est pas affiché sur l'écran d'accueil, sélectionner **Toutes les applis**. Il est possible de modifier les icônes présentes sur l'écran d'accueil.

➤ **Fonction de raccourci de l'application** P. 314



■ **Système d'alerte de crevaion**

Fonctions personnalisées	Description	Réglages possibles
Système d'alerte de crevaion	Annule/étalonne le système d'alerte de crevaion. ➤ Système d'alerte de crevaion P. 471	Étalonner/Annuler

■ **Config. Syst. Aide conducteur**

Fonctions personnalisées	Description	Réglages possibles
Distance d'avert. prox. véhic. précédent	Sélectionne la distance pour les alertes sonores et visuelles du système d'alerte anticollision frontale. ➤ Système de freinage automatique d'urgence (CMBS) P. 486	Loin/Normal*1/Proche
Avertissement tête haute*	Active et désactive l'avertissement tête haute.	ON*1/OFF
Bip de détection véhicule proche ACC	Active ou désactive la notification sonore lorsque le véhicule s'approche ou s'éloigne de la plage du régulateur de vitesse adaptatif. ➤ Régulateur de vitesse adaptatif (ACC) avec maintien de distance de sécurité à basse vitesse P. 505	ON/OFF*1
Réglage Assistance maintien dans la voie	Sélectionne le mode de fonctionnement du système de détection du changement de voie. ➤ Système de maintien dans la voie P. 553	Précoce/Normal/Retardé*1
Bip d'assist. de maintien de file	Sélectionne l'activation/désactivation de l'alerte du système d'assistance au maintien dans la voie de circulation pour la non-détection des marquages au sol. ➤ Système d'assistance au maintien dans la voie de circulation (LKAS) P. 528	ON/OFF*1

*1 : réglage par défaut

Fonctions personnalisées	Description	Réglages possibles
Information angle mort*	Sélectionne l'activation/désactivation de l'alerte sonore du système de surveillance de l'angle mort (BSI).  Système de surveillance de l'angle mort* P. 473	Alerte sonore et visuelle*¹/ Alerte visuelle uniquement
Paramètres affich. système recon. panneaux signal.	Affiche le système de reconnaissance des panneaux de signalisation sur le tableau de bord.  Système de reconnaissance des panneaux de signalisation P. 561	Affichage*¹/Non défini
Signal sonore de changement de limite de vitesse	Active/désactive la notification sonore lorsque les informations du panneau de limitation de vitesse sont modifiées.	ON/OFF*¹
Moniteur attention conducteur	Modifie le réglage du moniteur de l'attention du conducteur.  Moniteur attention conducteur P. 155, 176	OFF/Alerte tactile uniquement/ Alerte tactile et audible*¹
Réglage du capteur arrière	Active et désactive les capteurs de stationnement arrière.	ON*¹/OFF

*1 : réglage par défaut

■ Configuration compteur (Config compt./affich. tête haute)

Fonctions personnalisées	Description	Réglages possibles
Message d'avertissement	Permet de choisir d'afficher ou non le message d'avertissement. ➤ Messages d'avertissement et d'information de l'interface d'information du conducteur P. 127	ON/OFF *1
Régler cadran Température extérieure	Permet de régler la lecture de la température extérieure de quelques degrés. ➤ Température extérieure P. 143	-3 °C ~ ±0 °C*1 ~ +3 °C
Synchro. réinit. "Trip A"	Sélectionne le moment pour la réinitialisation du Trajet A. ➤ Autonomie / Carburant / Totaliseur partiel P. 149, 171 ➤ Vitesse/Temps/Totalisateur partiel P. 151, 173	Dès le plein ravitaillé/Le contact est éteint/Réinitialisation manuelle *1
Synchro. réinit. "Trip B"	Sélectionne le moment pour la réinitialisation du Trajet B. ➤ Autonomie / Carburant / Totaliseur partiel P. 149, 171 ➤ Vitesse/Temps/Totalisateur partiel P. 151, 173	Dès le plein ravitaillé/Le contact est éteint/Réinitialisation manuelle *1
Contrôle volume alarme	Modifie le volume sonore de tous les avertissements du système, de l'avertissement d'ouverture de porte et du témoin.	Max/Moyen *1/Min
Tonalité d'alerte de recul	Active et désactive le signal d'alerte de recul.	ON *1/OFF
Éclairage économie d'essence	Active et désactive la couleur de l'économètre.	ON *1/OFF
Navigation	Active/désactive le témoin d'avertissement dans la navigation virage après virage de l'interface d'information du conducteur. ➤ Détail des changements de direction P. 153, 174	ON *1/OFF

*1 : réglage par défaut

Fonctions personnalisées	Description	Réglages possibles
Unités vitesse/distance	Sélectionne les unités de l'ordinateur de route. ➤ Unités vitesse/distance P. 164, 186	Modèle à conduite à gauche km/h · km^{*1}/mph · miles Modèle à conduite à droite km/h · km/mph · miles^{*1}
Rappel de siège arrière	Active et désactive la fonction de rappel de siège arrière.	ON^{*1}/OFF

*1 : réglage par défaut

■ Paramétrage position de conduite

Fonctions personnalisées	Description	Réglages possibles
Lien de mémorisation de la position	Active et désactive le système de mémorisation de la position de conduite.	ON^{*1}/OFF
Déplacement de la position du siège à l'entrée/la sortie	Déplace le siège vers l'arrière lors de l'entrée/de la sortie du véhicule. Modifie le réglage de cette fonction.	ON^{*1}/OFF

*1 : réglage par défaut

■ Réglage d'accès auto

Fonctions personnalisées	Description	Réglages possibles
Mode déverr. porte	Permet de choisir les portes pouvant être déverrouillées lors de l'actionnement de la poignée de porte côté conducteur.	Porte conducteur seul.*1/ Toutes portes
Clignotement lampe accès sans clef	Fait clignoter certains feux extérieurs lors du déverrouillage/verrouillage des portes.	ON*1/OFF

*1 : réglage par défaut

■ Réglage d'éclairage

Fonctions personnalisées	Description	Réglages possibles
Feux de route automatiques*	Active/désactive la fonction de feux de route automatiques.	ON*1/OFF
Feux de conduite adaptatifs*	Active/désactive la fonction de feux de conduite adaptatifs.	ON*1/OFF
Durée atténua. lampe intérieure	Sélectionne la durée pendant laquelle l'éclairage intérieur reste allumé après que les portes sont fermées. ➤ Eclairage intérieur P. 275	60sec./30sec.*1/15sec.
Temporisation extinction auto phares	Sélectionne la durée pendant laquelle l'éclairage extérieur reste allumé après la fermeture de la porte côté conducteur. ➤ Fonction d'extinction automatique des feux P. 240	60sec./30sec./15sec.*1/0sec.
Phare synchronisé avec essuie-glace	Sélectionne l'activation/la désactivation de la fonction des phares et du fonctionnement de l'essuie-glace lorsque le paramètre des phares est sur AUTO . ➤ Phare synchronisé avec essuie-glace P. 240	ON*1/OFF

*1 : réglage par défaut

■ Réglage porte/vitre

Fonctions personnalisées	Description	Réglages possibles
Verrouiller le préréglage*	Modifie les paramètres de la fonction de verrouillage du préréglage.	ON^{*1}/OFF
Notification verr. auto	Active/désactive le clignotement de l'éclairage extérieur lorsque les portes sont verrouillées/déverrouillées à distance. ☒ Utilisation de la télécommande P. 201	ON^{*1}/OFF
Rabattement automatique des rétroviseurs	Permet de sélectionner le fonctionnement de rabattage automatique des rétroviseurs.	ON^{*1}/OFF
Commande de vitre à distance	Modifie les paramètres de la fonction de commande à distance de la vitre.	ON^{*1}/OFF

*1 : réglage par défaut

■ Réglage du hayon électrique*

Fonctions personnalisées	Description	Réglages possibles
Mode d'accès sans clé	Change le réglage d'accès sans clé pour l'ouverture du hayon électrique.	A tout moment^{*1}/Lorsque déverrouillé
Ouverture élec. du hayon avec la poignée ext.	Change le réglage pour ouvrir le hayon électrique à l'aide de la poignée extérieure du hayon.	ON (Mode manuel/ électrique)^{*1}/OFF (Mode manuel seulement)
Accès mains libres	Change le réglage pour ouvrir le hayon électrique d'un mouvement de coup de pied souple sous le pare-chocs arrière.	ON^{*1}/OFF

*1 : réglage par défaut

■ **Fonction Eco Assist prédictive**

Fonctions personnalisées	Description	Réglages possibles
Fonction Eco Assist prédictive	Active et désactive la fonction Eco Assist prédictive.	ON*1/OFF

*1 : réglage par défaut

■ **Infos maintenance***

Fonctions personnalisées	Description	Réglages possibles
Infos maintenance	Réinitialise les informations d'entretien. ➤ Système de rappel d'entretien* P. 606	Sél. élém. à réinitia.

■ **Rappel de vérification du niveau d'huile moteur**

Fonctions personnalisées	Description	Réglages possibles
Rappel de vérification du niveau d'huile moteur	Réinitialise le rappel de contrôle du niveau d'huile moteur.	Réinitialiser/Annuler

Réinitialisation de la valeur par défaut de tous les réglages

Rétablir tous les réglages de menu et personnalisés par défaut.

■ Réglage par défaut des paramètres généraux

1. Appuyer sur la touche .
2. Sélectionner **Paramètres généraux**.
3. Sélectionner **Système**.
4. Sélectionner **Restauration des réglages d'usine**.
 - Un message de confirmation s'affiche à l'écran.
5. Sélectionner **Continuer** pour réinitialiser les paramètres.
6. Sélectionner **Continuer** à nouveau pour réinitialiser les paramètres.
 - Le système va redémarrer.

■ Paramètres véhicule par défaut

1. Appuyer sur la touche .
2. Sélectionner **Réglages du véhicule**.
3. Sélectionner **Par défaut**.
4. Sélectionner **Oui**.

☒ Réinitialisation de la valeur par défaut de tous les réglages

Lorsque le véhicule est cédé à un tiers, rétablir tous les réglages par défaut et effacer toutes les données personnelles.

Lorsque la procédure **Restauration des réglages d'usine** est effectuée, les applications préinstallées seront réinitialisées à leur réglage par défaut.

Système de téléphone mains libres

Le système de téléphone mains libres (HFT) permet de passer et de recevoir des appels à l'aide du système audio du véhicule sans manipuler le téléphone portable.

Boutons du système HFT

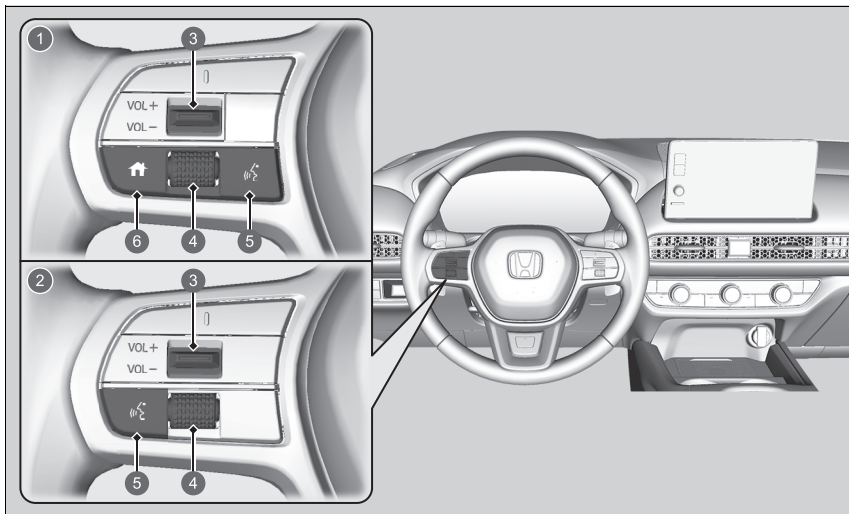

- 1 Modèles avec compteur de type A.
- 2 Modèles avec compteur de type B.
- 3 Commutateur **VOL +**/**VOL -** (Volume)
- 4 Molette gauche de sélection
- 5 Touche (Parler)
- 6 Touche (Accueil)

☒ Système de téléphone mains libres

Placer le téléphone là où il est possible d'avoir une bonne réception.

Pour utiliser le système HFT, vous avez besoin d'un téléphone mobile compatible *Bluetooth*. Pour la liste des téléphones compatibles, les procédures de jumelage et les fonctionnalités spéciales disponibles, contacter un concessionnaire, ou le distributeur Honda local.

Pour utiliser le système, le paramètre **Bluetooth** doit être réglé sur **Activé**.

☒ **Réglage du téléphone** P. 389

Conseils pour la commande vocale

- Orienter les aérations à l'écart du plafond et fermer les vitres, le bruit pouvant interférer avec les microphones.
- Appuyer sur la touche pour appeler un numéro avec une balise vocale* enregistrée, un nom* ou un numéro* du répertoire. Parler clairement et de manière naturelle après le bip.
- Si le microphone capte d'autres voix, la commande risque d'être mal interprétée.
- Le volume peut être modifié en fonction du volume du système audio.

S'il n'y a aucune entrée de contact favori dans le système, la notification contextuelle s'affiche à l'écran.

☒ **Contacts favoris** P. 394

Touche  (Parler) : appuyer sur cette touche pour accéder au Portail vocal* ou pour appeler un numéro avec une balise vocale enregistrée*.

 Touche (Accueil)*1 : appuyer pour revenir à l'écran d'accueil de l'interface d'informations du conducteur.

Molette gauche de sélection : appuyer sur la touche  (Accueil)*1. Faire défiler vers le haut ou vers le bas pour sélectionner **Téléphone** sur l'interface d'information du conducteur, puis appuyer sur la molette de sélection gauche.

Lors de la réception d'un appel, l'écran Appel entrant s'affiche sur l'interface d'information du conducteur. Vous pouvez prendre l'appel à l'aide de la molette de sélection gauche.

 **Recevoir un appel** P. 399

Pour accéder à l'écran du téléphone :

1. Appuyer sur la touche .
2. Sélectionner **Téléphone** pour basculer sur l'affichage de l'écran du téléphone.

*1 : Modèles avec compteur de type A.

* Non disponible sur tous les modèles

Système de téléphone mains libres

Technologie sans fil *Bluetooth*®

Le nom et les logos *Bluetooth*® sont des marques déposées appartenant à *Bluetooth SIG, Inc.*, toute utilisation de ces marques par Honda Motor Co., Ltd. s'effectue sous licence. Les autres marques déposées et appellations commerciales appartiennent à leurs propriétaires respectifs.

Limites du système HFT

Un appel entrant sur le système HFT interrompt la lecture audio en cours. La lecture audio reprend une fois l'appel terminé.

■ Affichage d'état HFT

L'écran Audio/Informations signale un appel entrant.

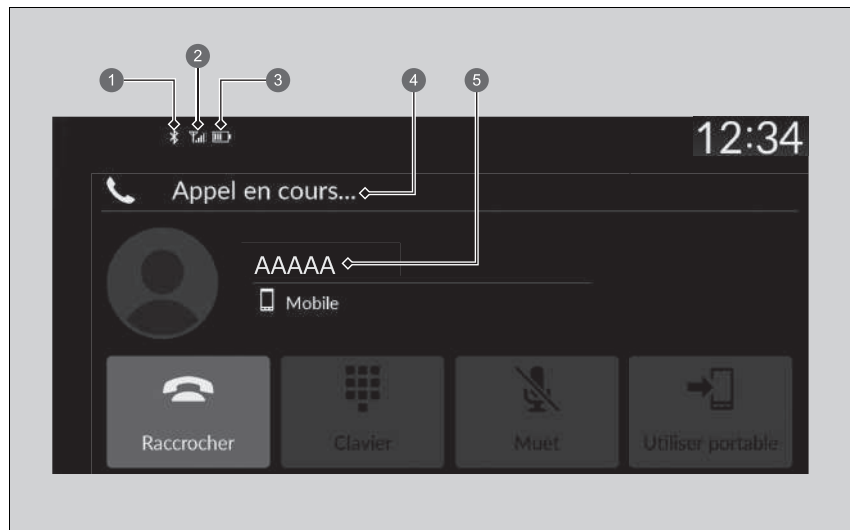

- 1 Témoin *Bluetooth*[®]
S'affiche lorsque le téléphone est connecté au système HFT.
- 2 Force du signal
- 3 Niveau de charge de la batterie
- 4 Mode HFT
- 5 Nom de l'appelant (si enregistré)/numéro de l'appelant (s'il n'est pas enregistré)

▣ Affichage d'état HFT

Les informations qui s'affichent sur l'écran Audio/Informations varient selon les modèles de téléphone.

■ Limites du fonctionnement manuel

Certaines fonctions manuelles sont désactivées ou inutilisables lorsque le véhicule est en mouvement. Il n'est pas possible de sélectionner une option grisée tant que le véhicule n'est pas à l'arrêt.

Lorsque le véhicule est en mouvement, seuls des noms*, des numéros* ou des contacts favoris du répertoire déjà enregistrés avec des balises vocales* peuvent être appelés grâce aux commandes vocales.

➤ **Contacts favoris** P. 394

■ Menus HFT

Le mode d'alimentation doit être réglé sur ACCESSOIRES ou ACTIVE pour que le système puisse être utilisé. Sélectionner **Téléphone** pour afficher l'écran du téléphone.

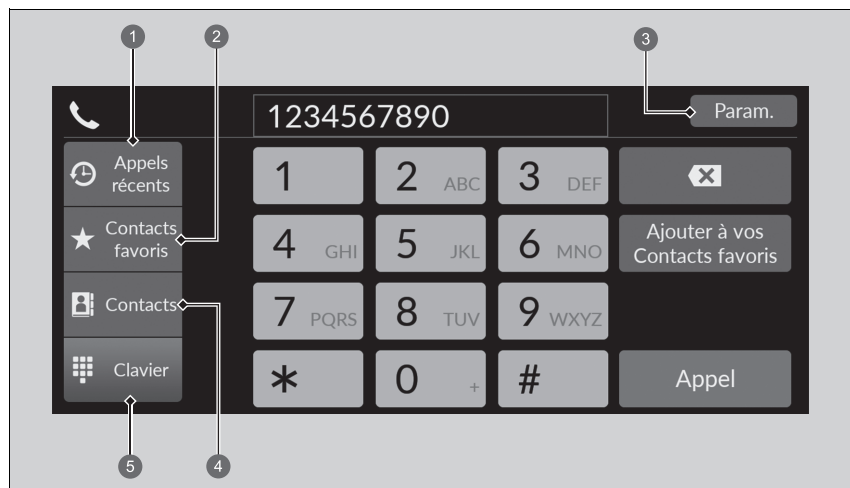

- ① Appels récents
- ② Contacts favoris
- ③ Paramètres
- ④ Contacts
- ⑤ Clavier

►► Menus HFT

Certaines fonctions sont limitées pendant la conduite.

Appels récents : affiche les derniers appels sortants, entrants ou manqués.

☒ **Pour passer un appel en utilisant les appels récents** P. 397

Contacts favoris : compose le numéro sélectionné dans l'entrée des contacts favoris.

☒ **Passer un appel en utilisant l'entrée des Contacts favoris** P. 398

Paramètres : modifie les paramètres du téléphone.

☒ **Ecran Paramètres téléphone** P. 388

Contacts : affiche le répertoire du téléphone jumelé.

☒ **Pour passer un appel au moyen du répertoire importé** P. 398

Clavier : entre un numéro de téléphone à composer.

☒ **Pour passer un appel en utilisant un numéro de téléphone** P. 398

■ Ecran Paramètres téléphone

Pour afficher l'écran des paramètres du téléphone, sélectionner **Paramètres** sur l'écran du téléphone.

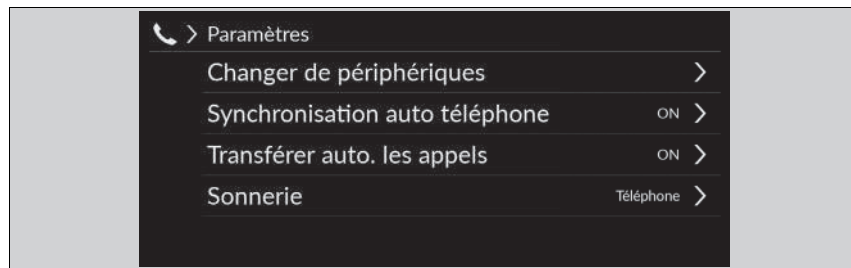

Changer de périphériques : appaire un nouveau téléphone au système et connecte, déconnecte ou supprime un appareil jumelé.

➤ **Réglage du téléphone** P. 389

Synchronisation auto téléphone : configure les données d'appels récents et du répertoire à importer automatiquement lorsqu'un téléphone est jumelé au système HFT.

➤ **Importation automatique d'un répertoire téléphonique et des appels récents**
P. 392

Transférer auto. les appels : transfère automatiquement les appels du téléphone au système HFT lorsque l'on entre dans le véhicule.

➤ **Transfert automatique** P. 393

Sonnerie : sélectionne la sonnerie.

➤ **Sonnerie** P. 393

■ Réglage du téléphone

■ Configuration *Bluetooth*®

La fonction *Bluetooth*® peut être activée ou désactivée.

1. Appuyer sur la touche  HOME.
2. Sélectionner **Paramètres généraux**.
3. Sélectionner **Connexions**.
4. Sélectionner **Bluetooth**.
5. Sélectionner **Options**.
6. Sélectionner **Bluetooth**, puis **ACTIVE**.

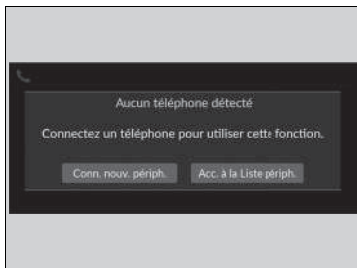

■ **Pour jumeler un téléphone mobile (quand aucun téléphone n'est jumelé au système)**

1. Sélectionner **Téléphone**.
2. Sélectionner **Conn. nouv. périph.**
3. Vérifier que le téléphone est en mode recherche ou identification.
4. Sélectionner **Honda HFT** sur votre téléphone.
 - Pour jumeler un téléphone à partir de ce système audio, sélectionner **Rech. périph.**, puis sélectionner le téléphone souhaité lorsqu'il apparaît dans la liste.
5. Le système affiche un code de jumelage sur l'écran Audio/Informations.
 - Confirmer si les codes de jumelage affichés sur l'écran et sur le téléphone correspondent. Cela peut varier en fonction du téléphone.
6. Sélectionner les fonctions souhaitées, puis sélectionner **Connecter**.
7. Une notification s'affiche à l'écran si le jumelage est réussi.
8. Sélectionner **OK**.

▣ Réglage du téléphone

Le téléphone compatible *Bluetooth* doit être jumelé au système pour pouvoir passer et recevoir des appels en mode mains libres.

Conseils pour le jumelage des téléphones :

- Il n'est pas possible de jumeler le téléphone lorsque le véhicule est en marche.
- Il est possible de jumeler jusqu'à six téléphones.
- La batterie du téléphone peut se décharger plus vite lorsque ce dernier est jumelé au système.

Une fois qu'un téléphone est jumelé, il s'affiche à l'écran avec les icônes suivantes.

 : le téléphone est compatible avec le système audio *Bluetooth*®.







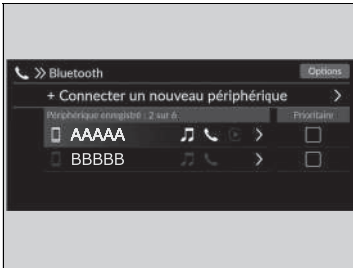

 : le téléphone peut être utilisé avec le système de téléphone mains libres.

 : le téléphone est compatible avec Apple CarPlay.

S'il y a une connexion active à l'Apple CarPlay, le jumelage des appareils compatibles *Bluetooth*® supplémentaires n'est pas disponible.



■ Pour jumeler un autre téléphone

1. Sélectionner **Téléphone**.
2. Sélectionner **Paramètres**.
3. Sélectionner **Changer de périphériques**.
4. Sélectionner un téléphone à connecter.
 - Le système HFT déconnecte le téléphone connecté et commence à chercher un autre téléphone apparié.
 - Vous pouvez définir la priorité du téléphone connecté. Sélectionner la case cochée sur le téléphone auquel vous souhaitez accorder la priorité.
5. Sélectionner  (Audio),  (Téléphone) ou  (Apple CarPlay).
 -  et  peuvent être sélectionnés simultanément. Toutefois, lorsque  est sélectionné,  et  ne peuvent être sélectionnés.
6. Sélectionner **Appliquer**.

■ Pour supprimer un téléphone précédemment jumelé

1. Sélectionner **Téléphone**.
2. Sélectionner **Paramètres**.
3. Sélectionner **Changer de périphériques**.
4. Sélectionner un téléphone à supprimer.
5. Sélectionner **Supprimer**.
6. Un message de confirmation s'affiche à l'écran. Sélectionner **Supprimer**.



►► Pour jumeler un autre téléphone

Si aucun autre téléphone n'est détecté ou jumelé lors de la tentative de transfert vers un autre téléphone, le système HFT vous informera que le téléphone initial est à nouveau connecté.

Pour jumeler d'autres téléphones, sélectionner + **Connecter un nouveau périphérique** à partir de l'écran **Bluetooth**.

■ Importation automatique d'un répertoire téléphonique et des appels récents









Lorsque le téléphone est jumelé, le contenu de son répertoire et les appels récents sont automatiquement importés dans le système.

1. Sélectionner **Téléphone**.
2. Sélectionner **Paramètres**.
3. Sélectionner **Synchronisation auto. téléphone**.
4. Sélectionner **ACTIVE** ou **DEACTIVE**.
 - Par défaut, ce paramètre est **ACTIVE**.

☒ Importation automatique d'un répertoire téléphonique et des appels récents

Sur certains téléphones, il est nécessaire de faire la configuration pour permettre l'importation du répertoire du téléphone mobile.

Lorsqu'un nom est sélectionné dans la liste du répertoire du téléphone mobile, une icône de catégorie s'affiche. Les icônes indiquent quels types de numéros sont enregistrés pour ce contact.

	Préf.		Fax
	Domicile		Voiture
	Mobile		Voix
	Bureau		Autre
	Récepteur d'appels		

Certains téléphones ne permettent pas d'importer les icônes de catégories dans le système.

Le répertoire est mis à jour après chaque connexion.
Les appels récents sont mis à jour après chaque connexion ou appel.

■ Transfert automatique

Si l'on entre dans le véhicule alors qu'un appel est en cours, il peut être transféré automatiquement au système de téléphone mains libres.

1. Sélectionner **Téléphone**.
2. Sélectionner **Paramètres**.
3. Sélectionner **Transférer auto. les appels**.
4. Sélectionner **ACTIVE** ou **DESACTIVE**.
 - ▶ Par défaut, ce paramètre est **ACTIVE**.

■ Sonnerie

Il est possible de modifier le réglage de la sonnerie.

1. Sélectionner **Téléphone**.
2. Sélectionner **Paramètres**.
3. Sélectionner **Sonnerie**.
4. Sélectionner **Véhicule** ou **Téléphone**.
 - ▶ Par défaut, ce paramètre est **Téléphone**.

☒ Sonnerie

Véhicule : la sonnerie fixe retentit au niveau des haut-parleurs.

Téléphone : en fonction de la marque et du modèle de téléphone mobile, la sonnerie enregistrée dans le téléphone peut retentir lorsque ce dernier est connecté.

■ Contacts favoris

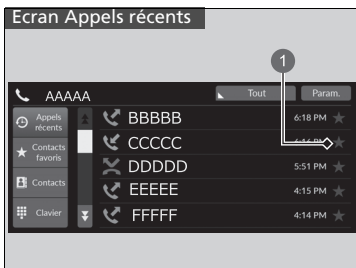

1 Icône étoile

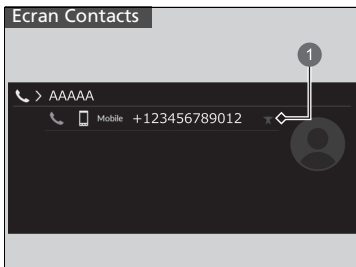

1 Icône étoile

■ Pour ajouter des Contacts favoris

1. Sélectionner **Téléphone**.
2. Sélectionner **Appels récents**, **Contacts** ou **Clavier**.

Sur l'écran des appels récents ou des contacts

3. Sélectionner l'icône étoile.

Sur l'écran du clavier

3. Sélectionner **Ajouter à vos Contacts favoris**.

- Une notification s'affiche à l'écran si l'enregistrement du contact favori a réussi.
- Pour supprimer les contacts favoris, sélectionner à nouveau l'icône étoile.



1 Ajouter aux contacts favoris

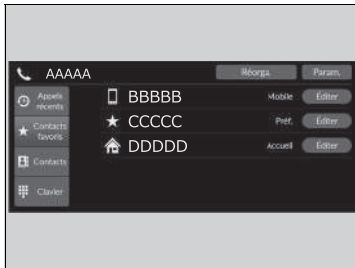

■ Modification des contacts favoris

1. Sélectionner **Téléphone**.
2. Sélectionner **Contacts favoris**.
3. Sélectionner **Editer** sur l'entrée des contacts favoris à modifier.
4. Sélectionner le réglage souhaité.
5. Sélectionner **Exécuté**.

■ Pour supprimer des contacts favoris

1. Sélectionner **Téléphone**.
2. Sélectionner **Contacts favoris**.
3. Sélectionner **Editer** sur l'entrée des contacts favoris à supprimer.
4. Sélectionner **Supprimer**.
5. Un message de confirmation s'affiche à l'écran. Sélectionner **Oui**.

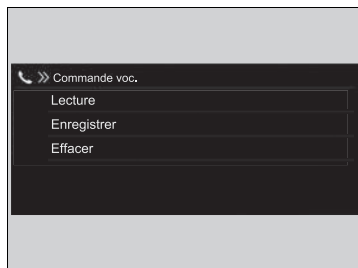

Modèles sans système de commande vocale

■ Pour ajouter une balise vocale à un contact favori enregistré

1. Sélectionner **Téléphone**.
2. Sélectionner **Contacts favoris**.
3. Sélectionner **Editer** sur l'entrée des contacts favoris à modifier.
4. Sélectionner **Balise voc..**
5. Sélectionner **Enregistrer**.
6. Sélectionner **Enregistrer** ou utiliser le bouton  et suivre les invites vocales pour terminer la balise vocale.

Modèles sans système de commande vocale

■ Pour effacer une balise vocale

1. Sélectionner **Téléphone**.
2. Sélectionner **Contacts favoris**.
3. Sélectionner **Editer** sur l'entrée des contacts favoris à modifier.
4. Sélectionner **Balise voc..**
5. Sélectionner **Effacer**.
6. Un message de confirmation s'affiche à l'écran. Sélectionner **Oui**.

» Contacts favoris

Modèles sans système de commande vocale

Eviter d'utiliser des balises vocales dupliquées.
Eviter d'utiliser «*Domicile*» comme balise vocale.
Il est plus facile pour le système de reconnaître un nom assez long. Par exemple, utiliser «*John Smith*» au lieu de «*John*.»

Passer un appel

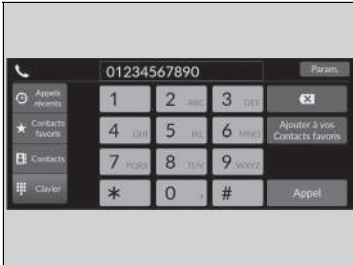

Les appels peuvent être passés par numérotation directe ou au moyen des entrées **Appels récents**, **Contacts favoris** et **Contacts** importés.

■ Pour passer un appel en utilisant les appels récents

Les appels récents sont enregistrés comme suit : **Tous**, **Appels composés**, **Appels manqués** et **Appels reçus**.

1. Sélectionner **Téléphone**.
2. Sélectionner **Appels récents**.
 - Il est possible de trier les appels comme suit : **Tous**, **Appels composés**, **Appels manqués** ou **Appels reçus**. Sélectionner l'icône en haut à droite de l'écran.
3. Sélectionner un numéro.
 - La composition commence automatiquement.

►► Passer un appel

Une fois l'appel connecté, la voix du correspondant s'entend dans les haut-parleurs audio.

Quand il existe une connexion active à Apple CarPlay, les appels téléphoniques ne peuvent pas être effectués avec le système de téléphone mains libres (HFT) et peuvent être uniquement réalisés à partir d'Apple CarPlay.

Modèles sans système de commande vocale

Tout numéro de contacts favoris auquel correspond un identificateur vocal peut être composé par commande vocale depuis la plupart des écrans.

Appuyer sur la touche  et prononcer le nom de la balise vocale.

►► Pour passer un appel en utilisant les appels récents

Les appels récents affichent les 20 derniers appels (tous, appels composés, appels manqués ou appels reçus). (S'affiche uniquement lorsqu'un téléphone est connecté au système.)

Tous : affiche les derniers appels sortants, entrants ou manqués.

Composé : affiche les derniers appels sortants.

Manqué : affiche les derniers appels manqués.

Reçu : affiche les derniers appels entrants.

■ Passer un appel en utilisant l'entrée des Contacts favoris

1. Sélectionner **Téléphone**.
2. Sélectionner **Contacts favoris**.
 - L'ordre des entrées de contacts favoris peut être modifié en sélectionnant **Réorga**.
3. Sélectionner un numéro.
 - La composition commence automatiquement.

■ Pour passer un appel au moyen du répertoire importé

1. Sélectionner **Téléphone**.
2. Sélectionner **Contacts**.
3. Saisir un nom.
 - Il est possible de trier par **Prénom** ou **Nom de famille**. Sélectionner l'icône en haut à droite de l'écran.
4. Sélectionner un numéro.
 - La composition commence automatiquement.

■ Pour passer un appel en utilisant un numéro de téléphone

1. Sélectionner **Téléphone**.
2. Sélectionner **Clavier**.
3. Sélectionner un numéro.
 - Utiliser le clavier sur l'écran tactile pour saisir des numéros.
4. Sélectionner **Appel**.
 - La composition commence automatiquement.

» Passer un appel en utilisant l'entrée des Contacts favoris

Modèles sans système de commande vocale

Lorsqu'une balise vocale est mémorisée, appuyer sur la touche  pour appeler le numéro à l'aide de la balise vocale.

» **Contacts favoris** P. 394

Tout numéro de contacts favoris auquel correspond un identificateur vocal peut être composé par commande vocale depuis n'importe quel écran. Appuyer sur la touche  et suivre les indications.

» Pour passer un appel au moyen du répertoire importé

Modèles sans système de commande vocale

Il est possible d'appeler un numéro de contacts favoris auquel correspond un identificateur vocal enregistré grâce aux commandes vocales.

» **Contacts favoris** P. 394

» Pour passer un appel en utilisant un numéro de téléphone

Modèles sans système de commande vocale

Il est possible d'appeler un numéro de contacts favoris auquel correspond un identificateur vocal enregistré grâce aux commandes vocales.

» **Contacts favoris** P. 394

Recevoir un appel

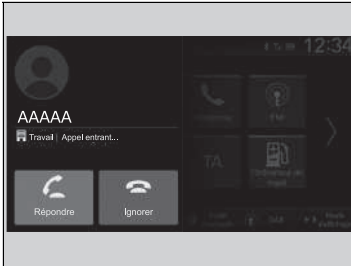

A la réception d'un appel entrant, un signal sonore retentit (s'il a été activé) et l'écran **Appel entrant...** s'affiche.

Vous pouvez répondre à l'appel en utilisant la molette de sélection gauche.

Faire défiler vers le haut ou vers le bas pour sélectionner  (Répondre) sur l'interface d'informations du conducteur, puis appuyer sur la molette de sélection gauche.

- Si vous voulez refuser ou mettre fin à l'appel, sélectionner  (Ignorer) sur l'interface d'information du conducteur à l'aide de la molette de sélection gauche.

Recevoir un appel



Appel en attente

Appuyer sur la touche  (Répondre) pour mettre l'appel en cours en attente et répondre à l'appel entrant.

Sélectionner  à l'aide de la molette de sélection gauche pour revenir à l'appel en cours.

Sélectionner  (Ignorer) pour ignorer l'appel entrant si vous ne souhaitez pas y répondre.

Sélectionner  pour mettre fin à l'appel en cours.

Il est possible de sélectionner les icônes sur l'écran audio/information au lieu de  et  sur l'interface d'information du conducteur.

■ Options pendant un appel

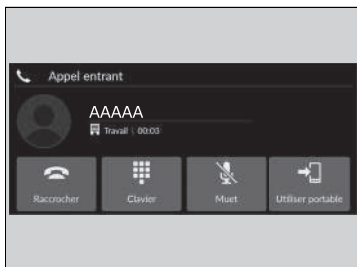

Les options suivantes sont disponibles pendant un appel.

Clavier : envoyer des numéros pendant un appel. Cela est utile lorsque l'utilisateur appelle un système de téléphonie commandé par menu.

Muet : désactiver le microphone.

Utiliser portable : permet de transférer un appel du système vers le téléphone.

Les options disponibles sont affichées sur la moitié inférieure de l'écran.

Sélectionner l'option.

- L'icône Muet apparaît lorsque **Muet** est sélectionné lorsqu'une source autre que l'écran du téléphone s'affiche. Sélectionner de nouveau **Muet** pour le désactiver.

» Options pendant un appel

Il est possible de sélectionner les icônes sur l'écran Audio/Informations.

iPod/clé USB

Si une erreur se produit pendant la lecture d'un iPod ou d'une clé USB, il se peut que les messages d'erreur suivants s'affichent. S'il s'avère impossible d'effacer le message d'erreur, contacter un réparateur agréé.

Message d'erreur	Solution
Réessayez de vous connecter	S'affiche lorsque le système ne reconnaît pas l'iPod. Rebrancher l'iPod.
Fichier illisible	S'affiche lorsque les fichiers enregistrés sur la clé USB sont protégés par le droit d'auteur ou qu'un format n'est pas pris en charge. Ce message d'erreur s'affiche pendant quelques secondes, puis le fichier suivant est lu.
Aucune donnée	iPod S'affiche lorsque l'iPod est vide. Clé USB S'affiche lorsque la clé USB est vide ou si elle ne contient aucun fichier MP3, WMA, AAC, FLAC, ou WAV. iPod et clé USB Vérifier si des fichiers compatibles sont enregistrés sur l'appareil.
Non pris en charge	S'affiche lors du branchement d'un dispositif non pris en charge. S'il s'affiche lorsqu'un dispositif pris en charge est branché, le rebrancher.
Aucune réponse du périphérique	S'affiche lorsque le système ne parvient pas à communiquer avec un appareil connecté. S'il s'affiche lorsqu'un appareil est connecté, contacter le point d'achat de l'appareil.
Hub USB non pris en charge	S'affiche lorsque seul un HUB est connecté. S'il s'affiche, connecter une clé USB au HUB.
Une erreur de chargement s'est produite avec un périphérique USB connecté. When safe please check the compatibility of the device and USB cable and try again. (S'il n'y a pas de danger, vérifier la compatibilité du périph. et du câble USB, puis réessayer.)	S'affiche lorsqu'un dispositif incompatible est connecté. Déconnecter le dispositif. Ensuite, éteindre et rallumer le système audio. Ne pas rebrancher le dispositif à l'origine de l'erreur.

Compatibilité iPod, iPhone, et clés USB

Compatibilité de modèles iPod et iPhone

Modèle
Conçu pour iPod touch (5e - 6e génération) sortis entre 2012 et 2015
Conçu pour iPhone 4s/iPhone 5/iPhone 5s/iPhone 5c/iPhone 6/iPhone 6 Plus/iPhone 6S/iPhone 6S Plus/iPhone SE/iPhone SE (2e génération)/iPhone 7/iPhone 7 Plus/iPhone 8/iPhone 8 Plus/iPhone X/iPhone XS/iPhone XS Max/iPhone XR/iPhone 11/iPhone 11 Pro/iPhone 11 Pro Max/iPhone 12/iPhone 12 mini/iPhone 12 Pro/iPhone 12 Pro Max

Clés USB

- Utiliser de préférence une clé USB de 256 Mo ou plus.
- Il se peut que certains lecteurs audio numériques ne soient pas compatibles.
- Il se peut que certaines clés USB (par ex. appareil avec verrouillage de sécurité) ne fonctionnent pas.
- Il se peut que certains fichiers de logiciel ne permettent pas la lecture audio ou l'affichage des données de texte.
- Chaque système audio est compatible avec les formats suivants. Il se peut que certaines versions des formats ne soient pas prises en charge.
MP3, WMA, AAC, FLAC, PCM/WAVE, MP4, AVI, MKV, ASF/WMV

Compatibilité de modèles iPod et iPhone

Il se peut que le système audio ne fonctionne pas avec toutes les versions de logiciel de ces appareils.

Le connecteur Lightning fonctionne avec les appareils suivants : iPhone 5, iPhone 5s, iPhone 5c, iPhone 6, iPhone 6 Plus, iPhone 6S, iPhone 6S Plus, iPhone SE, iPhone SE (2e génération), iPhone 7, iPhone 7 Plus, iPhone 8, iPhone 8 Plus, iPhone X, iPhone XS, iPhone XS Max, iPhone XR, iPhone 11, iPhone 11 Pro, iPhone 11 Pro Max, iPhone 12, iPhone 12 mini, iPhone 12 Pro, iPhone 12 Pro Max, iPod touch (5e, 6e génération).

Le connecteur à 30 broches fonctionne avec l'iPhone 4s.

L'USB fonctionne avec les appareils suivants : iPhone 4s, iPhone 5, iPhone 5s, iPhone 5c, iPhone 6, iPhone 6 Plus, iPhone 6S, iPhone 6S Plus, iPhone SE, iPhone SE (2e génération), iPhone 7, iPhone 7 Plus, iPhone 8, iPhone 8 Plus, iPhone X, iPhone XS, iPhone XS Max, iPhone XR, iPhone 11, iPhone 11 Pro, iPhone 11 Pro Max, iPhone 12, iPhone 12 mini, iPhone 12 Pro, iPhone 12 Pro Max, iPod touch (5e, 6e génération).

Clés USB

Les fichiers enregistrés sur la clé USB sont lus dans l'ordre d'enregistrement. Cet ordre peut différer de celui apparaissant sur votre PC ou appareil.

■ Périphériques recommandés

■ Fichier MP4

Support		Clé USB
Profil (version MP4)	BaselineProfile/Niveau 3, MailProfile/Niveau 3.1 (MPEG4-AVC)	SimpleProfile/Niveau 5 (MPEG4)
Extension de fichier (version MP4)		.mp4/.m4v
Codec audio compatible		AAC, MP3
Codec vidéo compatible	MPEG4-AVC (H.264)	MPEG4 (norme ISO/IEC 14496 Partie 2)
Débit binaire	10 Mbits/s, 14 Mbits/s (MPEG4-AVC)	8 Mbits/s (MPEG4)
Image maximum	1 280 × 720 pixels (MPEG4-AVC)	720 × 576 pixels (MPEG4)

■ Fichier AVI

Support		Clé USB	
Profil (version AVI)	BaselineProfile/Niveau 3, MailProfile/ Niveau 3.1 (MPEG4-AVC)	SimpleProfile/Niveau 5 (MPEG4)	AdvancedProfile/Niveau 2, MainProfile/Niveau moyen, SimpleProfile/Niveau moyen (VC-1)
Extension de fichier (version AVI)		.avi	
Codec audio compatible		AAC, MP3, WMA	
Codec vidéo compatible	MPEG4-AVC (H.264)	MPEG4 (norme ISO/IEC 14496 Partie 2)	VC-1
Débit binaire	10 Mbits/s, 14 Mbits/s (MPEG4-AVC)	8 Mbits/s (MPEG4)	20 Mbits/s, 10 Mbits/s, 384 kb/s (VC-1)
Image maximum	1 280 × 720 pixels (MPEG4-AVC)	720 × 576 pixels (MPEG4)	1 280 × 720 pixels, 720 × 480 pixels, 352 × 288 pixels (VC-1)

■ Fichier MKV

Support		Clé USB	
Profil (version MKV)	BaselineProfile/Niveau 3, MailProfile/ Niveau 3.1 (MPEG4-AVC)	SimpleProfile/Niveau 5 (MPEG4)	AdvancedProfile/Niveau 2, MainProfile/Niveau moyen, SimpleProfile/Niveau moyen(VC-1)
Extension de fichier (version MKV)	.mkv		
Codec audio compatible	AAC, MP3		
Codec vidéo compatible	MPEG4-AVC (H.264)	MPEG4 (norme ISO/IEC 14496 Partie 2)	VC-1
Débit binaire	10 Mbits/s, 14 Mbits/s (MPEG4-AVC)	8 Mbits/s (MPEG4)	20 Mbits/s, 10 Mbits/s, 384 kb/s (VC-1)
Image maximum	1 280 × 720 pixels (MPEG4-AVC)	720 × 576 pixels (MPEG4)	1 280 × 720 pixels, 720 × 480 pixels, 352 × 288 pixels (VC-1)

■ Fichier ASF/WMV

Support		Clé USB	
Profil (version ASF/WMV)	BaselineProfile/Niveau 3, MailProfile/Niveau 3.1 (MPEG4-AVC)		AdvancedProfile/Niveau 2, MainProfile/Niveau moyen, SimpleProfile/Niveau moyen (VC-1)
Extension de fichier (version ASF/WMV)	.asf/.wmv		
Codec audio compatible	WMA		
Codec vidéo compatible	MPEG4-AVC (H.264)		VC-1
Débit binaire	10 Mbits/s, 14 Mbits/s (MPEG4-AVC)		20 Mbits/s, 10 Mbits/s, 384 kb/s (VC-1)
Image maximum	1 280 × 720 pixels (MPEG4-AVC)		1 280 × 720 pixels, 720 × 480 pixels, 352 × 288 pixels (VC-1)

A propos des licences à code source libre

Pour voir les informations de licence à code source libre, procéder comme suit.

1. Sélectionner **Paramètres généraux**.
2. Sélectionner **Systeme**.
3. Sélectionner **A propos de**.
4. Sélectionner **Informations légales**.
5. Sélectionner **Licence**.

Informations légales sur Apple CarPlay/Android Auto

■ DECLARATIONS DE RESPONSABILITE/LICENCE DU MANUEL D'UTILISATION

L'UTILISATION D'APPLE CARPLAY EST SOUMISE A L'ACCEPTATION DES CONDITIONS D'UTILISATION CARPLAY INCLUSES DANS LES CONDITIONS D'UTILISATION D'APPLE IOS. EN RESUME, LES CONDITIONS D'UTILISATION DE CARPLAY DEGAGENT APPLE ET SES PRESTATAIRES DE SERVICES DE TOUTE RESPONSABILITE EN CAS DE DEFAILLANCE PONCTUELLE OU CONTINUE DES SERVICES, LIMITENT STRICTEMENT LES AUTRES RESPONSABILITES D'APPLE ET DE SES PRESTATAIRES DE SERVICES, DECRIVENT LE TYPE D'INFORMATIONS CONCERNANT L'UTILISATEUR RECUEILLIES ET STOCKEES PAR APPLE ET SES PRESTATAIRES DE SERVICES (Y COMPRIS, PAR EXEMPLE, L'EMPLACEMENT DU VEHICULE, LA VITESSE DU VEHICULE ET L'ETAT DU VEHICULE) ET AVERTISSENT DE CERTAINS RISQUES POSSIBLES LIES A L'UTILISATION DE CARPLAY, Y COMPRIS LA POSSIBILITE DE DISTRACTION DU CONDUCTEUR. CONSULTER LA POLITIQUE DE CONFIDENTIALITE D'APPLE POUR PLUS DE DETAILS CONCERNANT L'UTILISATION ET LE TRAITEMENT FAIT PAR D'APPLE DES DONNEES COLLECTEES PAR CARPLAY.

L'UTILISATION D'ANDROID AUTO EST SOUMISE AUX CONDITIONS D'UTILISATION AUTO ANDROID QUI DOIVENT ETRE ACCEPTEES AU MOMENT OU L'APPLICATION ANDROID AUTO EST TELECHARGEE SUR VOTRE TELEPHONE ANDROID. EN RESUME, LES CONDITIONS D'UTILISATION D'ANDROID AUTO DEGAGENT GOOGLE ET SES PRESTATAIRES DE SERVICES DE TOUTE RESPONSABILITE EN CAS DE DEFAILLANCE PONCTUELLE OU CONTINUE DES SERVICES, LIMITENT STRICTEMENT LES AUTRES RESPONSABILITES DE GOOGLE ET DE SES PRESTATAIRES DE SERVICES, DECRIVENT LE TYPE D'INFORMATIONS CONCERNANT L'UTILISATEUR RECUEILLIES ET STOCKEES PAR GOOGLE ET SES PRESTATAIRES DE SERVICES (Y COMPRIS, PAR EXEMPLE, L'EMPLACEMENT DU VEHICULE, LA VITESSE DU VEHICULE ET L'ETAT DU VEHICULE) ET AVERTISSENT DE CERTAINS RISQUES POSSIBLES LIES A L'UTILISATION D'ANDROID AUTO, Y COMPRIS LA POSSIBILITE DE DISTRACTION DU CONDUCTEUR. CONSULTER LA POLITIQUE DE CONFIDENTIALITE DE GOOGLE POUR PLUS DE DETAILS CONCERNANT L'UTILISATION ET LE TRAITEMENT FAIT PAR GOOGLE DES DONNEES COLLECTEES PAR ANDROID AUTO.

EXCLUSION DE GARANTIES ; LIMITATION DE RESPONSABILITE

VOUS RECONNAISSEZ EXPRESSEMENT ET ACCEPTEZ QUE L'UTILISATION D'APPLE CARPLAY OU ANDROID AUTO (LES « APPLICATIONS ») RESTE A VOS RISQUES ET PERILS ET QUE VOUS PRENEZ A VOTRE CHARGE LA TOTALITE DES RISQUES DE QUALITE SATISFAISANTE, DE PERFORMANCES, D'EXACTITUDE ET D'EFFORT DANS TOUTE LA MESURE PERMISE PAR LA LEGISLATION APPLICABLE, ET QUE LES APPLICATIONS ET LES INFORMATIONS LES CONCERNANT SONT FOURNIES « TELLES QUELLES » ET « EN L'ETAT », AVEC TOUS LEURS DEFAUTS ET SANS AUCUNE GARANTIE D'AUCUNE SORTE, HONDA DECLINANT TOUTE GARANTIE ET AUTRES CONDITIONS QUANT AUX APPLICATIONS ET AUX INFORMATIONS LES CONCERNANT, EXPRESSE, TACITE, LEGALE OU AUTRE, Y COMPRIS MAIS SANS S'Y LIMITER, LES GARANTIES IMPLICITES ET/OU CONDITIONS DE QUALITE MARCHANDE, DE QUALITE SATISFAISANTE, D'APTITUDE A UN USAGE PARTICULIER, D'EXACTITUDE, DE JOUISSANCE PAISIBLE ET DE NON-VIOLATION DES DROITS DES TIERS. AUCUNE INFORMATION ORALE OU ECRITE OU CONSEIL DONNE PAR HONDA OU UN REPRESENTANT AUTORISE NE SAURAIT CONSTITUER UNE GARANTIE. NOTAMMENT ET SANS LIMITATION, HONDA DECLINE TOUTE GARANTIE CONCERNANT L'EXACTITUDE DES DONNEES FOURNIES PAR LES APPLICATIONS, TELLES QUE L'EXACTITUDE DE L'ITINERAIRE, DU TEMPS DE TRAJET ESTIME, DES LIMITES DE VITESSE, DES CONDITIONS ROUTIERES, DES ACTUALITES, DE LA METEO, DU TRAFIC OU AUTRES CONTENUS FOURNIS PAR APPLE, GOOGLE, LEURS SOCIETES AFFILIEES OU DES TIERS FOURNISSEURS ; HONDA NE GARANTIT PAS CONTRE LA PERTE DE DONNEES D'APPLICATION, QUI PEUVENT ETRE PERDUES A TOUT MOMENT ; HONDA NE GARANTIT PAS QUE LES APPLICATIONS OU LES SERVICES FOURNIS PAR SON INTERMEDIAIRE SERONT FOURNIS EN TOUT TEMPS NI QU'UN OU TOUS LES SERVICES SERONT DISPONIBLES A TOUT MOMENT OU TOUT EMLACEMENT DONNE. PAR EXEMPLE, LES SERVICES PEUVENT ETRE SUSPENDUS OU INTERROMPUS SANS PREAVIS POUR DES RAISONS DE REPARATION, D'ENTRETIEN, DE CORRECTIFS DE SECURITE, DE MISES A JOUR, ETC., DE MEME QUE LES SERVICES PEUVENT ETRE INDISPONIBLES DANS VOTRE REGION OU LOCALITE, ETC. DE PLUS, VOUS COMPRENEZ QUE LES CHANGEMENTS DANS LA TECHNOLOGIE DE TIERS OU LA LEGISLATION EN VIGUEUR PEUVENT RENDRE LES SERVICES ET/OU LES APPLICATIONS OBSOLETES ET/OU INUTILISABLES.

DANS LA MESURE OU LA LOI NE L'INTERDIT PAS, HONDA OU SES SOCIETES AFFILIEES NE SAURAIENT ETRE TENUS RESPONSABLES DE TOUTE BLESSURE OU TOUT DOMMAGE ACCIDENTEL, SPECIAL, INDIRECT OU CONSECUTIF DE QUELQUE NATURE QUE CE SOIT, Y COMPRIS MAIS SANS S'Y LIMITER, LES PERTES DE PROFITS, LA CORRUPTION OU LA PERTE DE DONNEES, LES DEFAUTS DE TRANSMISSION OU RECEPTION DE DONNEES, L'INTERRUPTION DE L'ACTIVITE COMMERCIALE EN COURS OU TOUT AUTRE DOMMAGE OU PERTE COMMERCIALE, DECOULANT DE OU LIE A L'APPLICATION OU L'UTILISATION OU L'IMPOSSIBILITE D'UTILISER LES APPLICATIONS OU LES INFORMATIONS LES CONCERNANT, QUELLE QUE SOIT LEUR ORIGINE ET INDEPENDAMMENT DE LA THESE DE LA RESPONSABILITE (CONTRACTUELLE, DELICTUEUSE OU AUTRE) ET MEME SI HONDA AVAIT ETE INFORME DE LA POSSIBILITE DE TELS DOMMAGES. CERTAINES REGIONS ET PAYS N'AUTORISENT PEUT-ETRE PAS QU'ON LIMITE OU QU'ON EXCLUE LA RESPONSABILITE EN DOMMAGES-INTERETS, DE SORTE QUE CES LIMITATIONS ET EXCLUSIONS PEUVENT NE PAS S'APPLIQUER A VOUS. LES LIMITATIONS QUI PRECEDENT S'APPLIQUENT MEME SI LES REMEDES SUSMENTIONNES N'ONT PAS TOUCHE LEUR BUT ESSENTIEL.

Informations de licence

■ Bluetooth

Le nom et les logos *Bluetooth*® sont des marques déposées appartenant à Bluetooth SIG, Inc., toute utilisation de ces marques par Panasonic Automotive Systems Co., Ltd. s'effectue sous licence. Les autres marques déposées et appellations commerciales appartiennent à leurs propriétaires respectifs.

<https://www.bluetooth.com/develop-with-bluetooth/marketing-branding/>



■ Windows Media

Ce produit est protégé par certains droits de propriété intellectuelle de Microsoft. L'utilisation ou la distribution de cette technologie en dehors de ce produit est interdite sans licence Microsoft.

■ Apple

Les expressions « Conçu pour iPod » et « Conçu pour iPhone » signifient respectivement qu'un accessoire électronique a été conçu spécifiquement pour se connecter à un iPod ou à un iPhone et qu'il a été certifié par le développeur comme répondant aux normes de performances d'Apple. Apple n'est pas responsable du fonctionnement de cet appareil ni de sa conformité aux normes de sécurité et aux normes réglementaires. Merci de noter que l'utilisation de cet accessoire avec un iPod ou un iPhone peut affecter les performances sans fil. Apple, le logo Apple, iPhone et iPod touch sont des marques commerciales d'Apple Inc. déposées aux Etats-Unis et dans d'autres pays. Apple CarPlay, iPod, iPhone, iTunes, Siri et Lightning sont des marques commerciales d'Apple Inc. App Store est une marque de service d'Apple Inc.



■ MPEG

MPEG-4 Visual

CE PRODUIT EST CONCEDE SOUS LICENCE EN VERTU DE LA LICENCE DE PORTEFEUILLE DE BREVETS MPEG-4 VISUAL POUR L'UTILISATION PERSONNELLE ET NON COMMERCIALE D'UN CONSOMMATEUR AFIN (I) D'ENCODER DES VIDEOS CONFORMEMENT A LA NORME MPEG-4 VISUAL (« VIDEO MPEG-4 ») ET/OU (II) DE DECODER DES VIDEOS MPEG-4 ENCODEES PAR UN CONSOMMATEUR IMPLIQUE DANS UNE ACTIVITE PERSONNELLE ET NON COMMERCIALE ET/OU OBTENUES AUPRES D'UN FOURNISSEUR DE VIDEOS AUTORISE A FOURNIR DES VIDEOS MPEG-4. AUCUNE LICENCE OU PERMISSION TACITE N'EST ACCORDEE POUR TOUTE AUTRE UTILISATION. DES INFORMATIONS SUPPLEMENTAIRES, Y COMPRIS CELLES RELATIVES AUX UTILISATIONS PROMOTIONNELLES, INTERNES ET COMMERCIALES ET AUX LICENCES, SONT DISPONIBLES AUPRES DE MPEG LA, LLC.
CONSULTER LE SITE [HTTP://WWW.MPEGLA.COM](http://www.mpegla.com).

VC-1

CE PRODUIT EST CONCEDE SOUS LICENCE EN VERTU DE LA LICENCE DE PORTEFEUILLE DE BREVETS VC-1 POUR L'UTILISATION PERSONNELLE ET NON COMMERCIALE D'UN CONSOMMATEUR AFIN (I) D'ENCODER DES VIDEOS CONFORMEMENT A LA NORME AVC (« VIDEO VC-1 ») ET/OU (II) DE DECODER DES VIDEOS VC-1 ENCODEES PAR UN CONSOMMATEUR IMPLIQUE DANS UNE ACTIVITE PERSONNELLE ET NON COMMERCIALE ET/OU OBTENUES AUPRES D'UN FOURNISSEUR DE VIDEOS AUTORISE A FOURNIR DES VIDEOS VC-1. AUCUNE LICENCE OU PERMISSION TACITE N'EST ACCORDEE POUR TOUTE AUTRE UTILISATION. DES INFORMATIONS SUPPLEMENTAIRES SONT DISPONIBLES AUPRES DE MPEG LA, L.L.C.
CONSULTER LE SITE [HTTP://WWW.MPEGLA.COM](http://www.mpegla.com).

AVC/H.264

CE PRODUIT EST CONCEDE SOUS LICENCE EN VERTU DE LA LICENCE DE PORTEFEUILLE DE BREVETS AVC POUR L'UTILISATION PERSONNELLE ET NON COMMERCIALE D'UN CONSOMMATEUR AFIN (I) D'ENCODER DES VIDEOS CONFORMEMENT A LA NORME AVC (« VIDEO AVC ») ET/OU (II) DE DECODER DES VIDEOS AVC ENCODEES PAR UN CONSOMMATEUR IMPLIQUE DANS UNE ACTIVITE PERSONNELLE ET NON COMMERCIALE ET/OU OBTENUES AUPRES D'UN FOURNISSEUR DE VIDEOS AUTORISE A FOURNIR DES VIDEOS AVC. AUCUNE LICENCE OU PERMISSION TACITE N'EST ACCORDEE POUR TOUTE AUTRE UTILISATION. DES INFORMATIONS SUPPLEMENTAIRES SONT DISPONIBLES AUPRES DE MPEG LA, L.L.C. CONSULTER LE SITE [HTTP://WWW.MPEGLA.COM](http://www.mpegla.com).

Appel d'urgence automatique

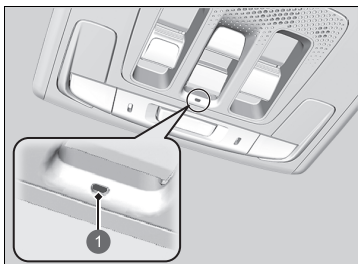

Si le véhicule est impliqué dans une collision, le véhicule tente de se mettre en contact avec l'opérateur d'un centre de réception des appels d'urgence (PSAP). Une fois la connexion établie, diverses informations sur le véhicule vont être envoyées à un opérateur PSAP avec lequel le conducteur sera en mesure de parler. Ces informations comprennent :

1 Témoin eCall

- Numéro d'identification du véhicule (VIN)
- Type de véhicule (véhicule de tourisme ou véhicule utilitaire)
- Type d'énergie stockée pour la propulsion du véhicule (essence/diesel/GNC/GPL/électricité/hydrogène)
- Les trois derniers emplacements du véhicule
- Direction
- Mode de déclenchement (automatique ou manuel)
- Horodatage

Lorsqu'un appel d'urgence est initié, les haut-parleurs du véhicule sont désactivés afin d'entendre l'opérateur.

Lorsque le mode d'alimentation est ACTIVE, le témoin d'eCall s'allume en vert pendant 1 seconde, puis en rouge pendant 1 seconde.

Appel d'urgence (eCall)*

Le véhicule est équipé du système de service eCall associé au 112.

Le service eCall associé au 112 est un service public d'intérêt général, accessible gratuitement.

Le système eCall associé au 112 intégré au véhicule est activé lorsque le mode d'alimentation est ACTIVE. Dans le cas d'une collision, le système permet de déterminer le degré de l'impact en se basant sur les informations recueillies par les capteurs embarqués et, selon la gravité de la collision, va lancer l'appel d'urgence.

Le système eCall associé au 112 intégré au véhicule peut également être déclenché manuellement, si nécessaire.

Appel d'urgence manuel P. 414

Tout traitement de données personnelles par le biais du système eCall associé au 112 intégré au véhicule doit se conformer aux règles de protection des données personnelles prévues par les directives 95/46/CE (remplacée par 2016/679/CE) et 2002/58/CE et, en particulier, doit être basé sur le besoin de protéger les intérêts vitaux des individus conformément à l'article 7(d) de la directive 95/46/CE (remplacée par 2016/679/CE).

Le traitement de ces données est strictement limité à l'objectif auquel le numéro d'urgence unique européen 112 est désigné.

Si le système eCall fonctionne correctement, le témoin s'allume en vert.

- Vert : le système eCall est prêt.
- Clignote en vert : le système eCall est connecté et effectue un eCall à un opérateur PSAP.
- Répétant un motif de clignotements courts du témoin rouge : le système eCall n'a pas réussi à entrer en contact avec un opérateur. Le témoin eCall continue ce motif pendant 5 secondes^{*1}/30 secondes^{*2}, puis s'allume en vert.

Si le système eCall associé au 112 est désactivé suite à une défaillance critique du système, l'avertissement suivant sera donné aux passagers du véhicule :

- Rouge ou éteint : un problème avec le système eCall est survenu. Si le témoin reste allumé en rouge ou éteint même après avoir redémarré le véhicule, faire vérifier le système par un concessionnaire.
- Clignote en rouge : le niveau de la batterie de secours est trop faible. Lorsque l'alimentation est ACTIVEE, la batterie se recharge. Une fois que la batterie a été rechargée à un certain niveau, le témoin eCall s'allume en vert.

*1 : Sauf modèles destinés à la Turquie

*2 : Modèles destinés à la Turquie

* Non disponible sur tous les modèles

☒ Appel d'urgence (eCall)*

Les destinataires des données traitées par le système eCall associé au 112 intégré au véhicule sont des centres de réception des appels d'urgence pertinents désignés par les autorités publiques respectives du pays dans lequel ils se trouvent, qui sont les premiers à les recevoir et auxquels le numéro d'urgence unique européen 112 est désigné.

Le véhicule peut ne PAS être en mesure de se mettre en contact avec un opérateur PSAP si :

- Les niveaux de la batterie 12 V et de la batterie de secours sont trop bas.
- Le véhicule se trouve dans une zone sans couverture cellulaire adéquate.
- Le système eCall ou ses équipements périphériques, tels que le microphone ou les haut-parleurs, rencontrent un problème.

La batterie de secours est conçue pour fonctionner pendant au moins 3 ans, après quoi elle devra être remplacée.

La batterie de secours n'est pas disponible à l'achat direct. Pour le remplacement, se rendre chez un concessionnaire.

Appel d'urgence manuel

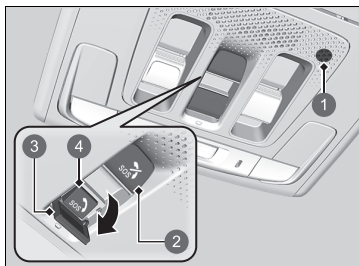

- ① Microphone
- ② Touche annuler **SOS**
- ③ Couvercle
- ④ Touche **SOS**

Le bouton **SOS** est protégé par un cache. Ouvrir le cache pour y accéder.

Lorsqu'un appel d'urgence est initié, les haut-parleurs du véhicule sont désactivés afin d'entendre l'opérateur.

Appel d'urgence manuel

Ne PAS appuyer sur le bouton pendant que la conduite. En cas de besoin de contacter un opérateur, garer le véhicule dans un endroit sûr avant de passer un appel.

Si le système eCall ne parvient pas à se mettre tout de suite en contact avec un opérateur PSAP, il essaiera de nouveau jusqu'à ce qu'une connexion soit établie. Cependant, si 2 minutes se sont écoulées depuis la première tentative, le système ne tentera plus d'établir une connexion.

La touche annuler **SOS** n'annule pas un appel une fois que le système est connecté à un opérateur.

☒ Appel d'urgence (eCall)*

Confidentialité des données

Le système eCall associé au 112 intégré au véhicule est conçu pour garantir que :

- Les données contenues dans la mémoire du système ne sont pas disponibles hors du système avant qu'un eCall ne soit réalisé.
- Elles ne peuvent pas être tracées ou soumises à un suivi constant au cours de son état de fonctionnement normal.
- Les données dans la mémoire interne du système sont automatiquement et continuellement supprimées.

Pour que le système fonctionne normalement, les données d'emplacement du véhicule sont constamment écrasées dans la mémoire interne du système de sorte que les trois derniers emplacements du véhicule sont toujours à jour.

Le journal des données d'activité dans le système eCall associé au 112 intégré au véhicule n'est pas conservé plus longtemps que nécessaire pour l'objectif de gérer l'appel d'urgence eCall et, dans tous les cas, jamais plus de 13 heures après qu'un appel d'urgence eCall ait été initié.

►► Appel d'urgence (eCall)*

Droits du propriétaire

Le sujet des données (le propriétaire du véhicule) a un droit d'accès aux données et, comme il convient, peut demander la rectification, l'effacement ou le verrouillage des données le concernant, le traitement desquelles n'est pas conforme aux dispositions de la directive 95/46/CE (remplacée par 2016/679/CE).

Tous tiers auxquels les données ont été divulguées doivent être avertis de cette rectification, cet effacement ou ce verrouillage effectués conformément à cette directive, sauf si cela s'avère impossible ou implique un effort disproportionné.

Le sujet des données a le droit de porter plainte auprès de l'autorité de protection des données compétente s'il ou elle considère que son ou ses droits ont été violés suite au traitement de ses données personnelles.

Informations de service relatives au eCall Honda :
Si vous avez des questions au sujet du eCall, contacter le bureau du pays dans lequel vous résidez. Consulter le carnet d'entretien ou votre site Web Honda local pour obtenir la liste des bureaux.

Votre véhicule est équipé d'une fonction qui calcule automatiquement quand faire le plein. Cette fonction vous avertit lorsque le ravitaillement est recommandé et vous permet de rechercher des stations-service situées à proximité de votre véhicule.



1 Icône de notification

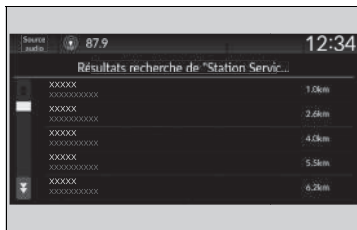
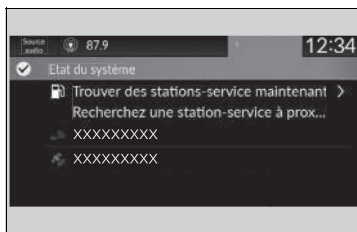

1. Lorsqu'il est temps de faire le plein du véhicule, une notification apparaît et une icône de notification s'affiche en haut de l'écran.
2. Appuyer sur la case contenant l'icône.
3. Sélectionner **Trouver une station-service maintenant**.
4. Choisir une station-service sur l'écran de recherche du système de navigation.
 - Pour obtenir des instructions sur l'utilisation du système de navigation, se reporter au manuel du système de navigation.

▣ Plein recommandé

Vous pouvez activer et désactiver la fonction **Plein recommandé**.

► **Fonctions personnalisées** P. 365

Lorsque cette fonction est désactivée, la notification de plein recommandé ne s'affiche pas.

Cette fonction ne peut être utilisée que lorsque le niveau de carburant est inférieur à 30 % dans le réservoir.

Si vous sélectionnez **Trouver une station-service maintenant** ou si vous versez plus de 5 litres d'essence dans le réservoir de carburant, la notification de ravitaillement disparaît. Si vous préférez ne pas être averti, sélectionner **DESACTIVE** dans les paramètres de **Plein recommandé**.

Lors de la conduite sur une route accidentée ou sur une pente en montée ou en descente pendant une période prolongée, la notification peut disparaître ou ne pas s'afficher du tout.

Conduite



Ce chapitre traite de la conduite et du plein de carburant.

Avant de prendre la route	420
Traction d'une remorque	424
Consignes hors route	429
Pendant la conduite	
Activer l'alimentation	431
Précautions au cours de la conduite	434
Transmission	436
Passage des rapports.....	437
Sélecteur de décélération	442
Système d'alerte sonore du véhicule.....	446
Commutateur de mode de conduite	447
Système de contrôle d'adhérence en descente ...	451
Limiteur de vitesse réglable	453
Limiteur de vitesse intelligent	460
Système d'assistance à la stabilité du véhicule (VSA) ...	468

Système d'assistance aux manœuvres	470
Système d'alerte de crevaison	471
Système de surveillance de l'angle mort*.....	473
Batterie haute tension	478
Réglage de la répartition des phares	479
Honda Sensing	481
Système de freinage automatique d'urgence (CMBS)	486
Commande de freinage à basse vitesse	499
Régulateur de vitesse adaptatif (ACC) avec maintien de distance de sécurité à basse vitesse	505
Système d'assistance au maintien dans la voie de circulation (LKAS)	528
Assistance embouteillages	543
Système de maintien dans la voie	553
Système de reconnaissance des panneaux de signalisation ...	561

Caméra grand angle avant	570
Capteurs sonar	572
Freinage	
Système de freinage	573
Système antiblocage des roues (ABS)	581
Système d'assistance au freinage	582
Signal d'arrêt d'urgence	583
Stationnement du véhicule	
A l'arrêt	584
Système de capteurs de stationnement	586
Moniteur de véhicule en approche*	591
Caméra arrière multi-vues	595
Plein de carburant	597
Economie de carburant et émissions de CO₂ ...	600

* Non disponible sur tous les modèles

Préparation à la conduite

Contrôler les éléments suivants avant la conduite du véhicule.

■ Contrôles extérieurs

- S'assurer que rien n'entrave les vitres, les rétroviseurs, les éclairages extérieurs ou toute autre partie du véhicule.
 - ▶ Enlever le givre, la neige ou la glace.
 - ▶ Retirer la neige présente sur le toit du véhicule, car elle risque de glisser et de gêner la visibilité au cours de la conduite. Lorsque la neige est trop gelée, la retirer dès qu'elle a ramolli.
 - ▶ Lors du retrait du gel autour des roues, veiller à ne pas endommager ces dernières ou des composants annexes.
- Vérifier que le capot moteur est bien fermé.
 - ▶ Si le capot venait à s'ouvrir au cours de la conduite, la visibilité avant serait complètement obstruée.
- Vérifier que les pneumatiques sont en bon état.
 - ▶ Contrôler les pressions de gonflage et rechercher la présence d'éventuels dommages ou indices d'usure excessive.
 - ☒ **Contrôle et entretien des pneumatiques** P. 644
- S'assurer qu'aucune personne ou aucun objet ne se trouve derrière ou autour du véhicule.
 - ▶ Il y a des angles morts à l'intérieur du véhicule.

» Contrôles extérieurs

REMARQUE

Lorsque les portes sont coincées à cause du gel, verser de l'eau chaude sur le pourtour des portes de manière à faire fondre le gel. Ne pas tenter de les ouvrir de force, car cela risque d'endommager la garniture en caoutchouc sur le pourtour des portes. Une fois les portes dégelées, les sécher avec un chiffon pour éviter qu'elles ne gèlent de nouveau.

Ne pas verser d'eau chaude dans le barillet de serrure. Il serait impossible d'y introduire la clé en cas de gel de l'eau dans le trou de serrure.

La chaleur occasionnée par le moteur et l'échappement peut enflammer les matériaux inflammables laissés sous le capot et provoquer un incendie. Si le véhicule est resté en stationnement pendant une période prolongée, rechercher et retirer tous les débris pouvant s'être accumulés, par exemple de l'herbe ou des feuilles séchées qui sont tombées ou ont été introduites par un petit animal pour y construire un nid. Rechercher également sous le capot des matériaux inflammables éventuellement oubliés après avoir effectué l'entretien du véhicule.

■ Contrôles intérieurs

- Ranger ou fixer correctement tous les objets dans l'habitacle du véhicule.
 - ▶ Le transport d'une quantité de bagages excessive ou de bagages mal rangés risque d'affecter la tenue de route, la stabilité, la distance d'arrêt et les pneumatiques du véhicule, et d'en compromettre la sécurité.
 - ✘ **Limite de chargement** P. 423
- Les objets empilés ne doivent pas dépasser la hauteur des sièges.
 - ▶ Ils risquent de compromettre la visibilité et d'être projetés en avant en cas de freinage brusque.
- Ne rien placer sur les planchers avant. Les tapis de sol doivent être bien fixés.
 - ▶ La présence d'objets ou d'un tapis de sol mal fixé risque d'empêcher le mouvement de la pédale de frein ou d'accélérateur au cours de la conduite.
- Si des animaux se trouvent à bord, ne pas les laisser se déplacer librement.
 - ▶ Ils risquent de gêner la conduite et provoquer un accident.
- Fermer correctement toutes les portes et le hayon.
- Régler convenablement sa position d'assise.
 - ▶ Régler l'appuie-tête.
 - ✘ **Sièges** P. 264
 - ✘ **Réglage de la position des appuie-têtes avant** P. 271
- Régler les rétroviseurs et le volant correctement.
 - ▶ Effectuer ce réglage une fois assis dans la position de conduite adéquate.
 - ✘ **Rétroviseurs** P. 260
 - ✘ **Réglage du volant** P. 259

✘ Contrôles intérieurs

Le réglage du faisceau des phares s'effectue en usine et ne nécessite pas d'ajustement supplémentaire. Toutefois, en cas de transport fréquent de charges lourdes dans le compartiment à bagages ou de traction d'une remorque, faire régler le faisceau des phares par un concessionnaire ou par un technicien qualifié.

Modèles avec dispositif de réglage des phares

Il est possible de régler soi-même l'angle des feux de croisement.

✘ Dispositif de réglage de la hauteur des phares* P. 245

Modèles avec dispositif de réglage des phares

Le véhicule est équipé d'un système de réglage automatique des phares qui règle automatiquement l'angle vertical des feux de croisement.

* Non disponible sur tous les modèles

- S'assurer que les objets placés sur le plancher derrière les sièges avant ne peuvent pas rouler sous les sièges.
 - Ils risquent d'entraver l'actionnement des pédales, le réglage des sièges ou le fonctionnement des capteurs se trouvant sous les sièges.
- Chaque occupant doit boucler sa ceinture de sécurité.
 - 📌 **Bouclage d'une ceinture de sécurité** P. 50
- Vérifier que les témoins du tableau de bord s'allument au démarrage du véhicule, puis s'éteignent après un bref délai.
 - Toujours faire contrôler le véhicule par un concessionnaire en cas d'indication d'une anomalie.
 - 📌 **Témoins** P. 106

Limite de chargement

Lors du chargement de bagages, le poids total du véhicule avec tous les passagers et bagages ne doit pas être supérieur au poids maximal admissible.

➤ **Spécifications** P. 712

La charge sur les essieux avant et arrière ne doit pas être supérieure au poids maximal admissible par essieu.

➤ **Spécifications** P. 712

ⓘ Limite de chargement

⚠ ATTENTION

Un chargement excessif ou inapproprié peut affecter la tenue de route et la stabilité du véhicule, et provoquer un accident pouvant entraîner des blessures graves, voire mortelles.

Respecter toutes les limites de charge et les autres directives relatives au chargement indiquées dans ce manuel.

Préparation du remorquage

■ Limites de charge de remorquage

Le véhicule est à même de tracter une remorque si les limites de charge sont rigoureusement respectées, si l'équipement approprié est utilisé et si les instructions de remorquage sont correctement suivies. Vérifier les limites de charge avant de prendre la route.

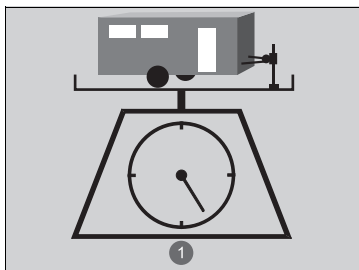

① Charge totale

■ Poids total de la remorque

Le poids total de la remorque, de la barre de remorquage (avec/sans freins) et des bagages ne doit pas dépasser la capacité maximale de remorquage.

Les charges de remorquage dépassant la capacité maximale de remorquage peuvent considérablement affecter la conduite et les performances du véhicule et endommager le système d'alimentation et la chaîne cinématique.

» Limites de charge de remorquage

⚠ ATTENTION

Tout dépassement des limites de charge ou tout chargement incorrect du véhicule et de la remorque peut provoquer un accident pouvant entraîner des blessures graves, voire mortelles.

Vérifier soigneusement la charge du véhicule et de la remorque avant de prendre la route.

S'assurer que toutes les charges sont conformes aux limites prescrites en amenant le véhicule sur une station de pesage. Si une balance publique n'est pas disponible, ajoutez le poids estimé de votre charge de bagages au poids de la remorque (tel qu'indiqué par le fabricant), puis pesez la barre de remorquage avec une balance ou jauge de charge appropriée ou bien estimez son poids en fonction de la répartition des bagages.

Se reporter au manuel d'utilisation de la remorque pour obtenir des renseignements supplémentaires.

Période de rodage.

Eviter de tracter une remorque au cours des 1 000 premiers kilomètres de circulation du véhicule.

Lors de l'utilisation d'un dispositif de remorquage amovible ou rétractable, retirez ou rétractez toujours le dispositif de remorquage lorsqu'il n'est pas utilisé et installez-le uniquement lors du remorquage, afin qu'il ne recouvre ou ne cache rien à l'arrière du véhicule, par exemple les feux extérieurs ou la plaque d'immatriculation.

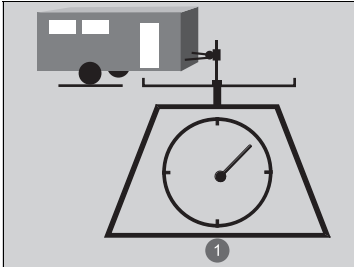

■ Poids sur flèche

Le poids sur flèche ne doit jamais dépasser 100 kg. C'est le poids que la remorque transfère sur la barre de remorquage lorsqu'elle est à pleine charge. D'une façon générale, pour une remorque de moins de 750 kg, le poids sur flèche ne doit pas dépasser 10 % du poids total de la remorque.

① Poids sur flèche

- Un poids sur flèche excessif diminue la traction des roues avant et la maîtrise directionnelle. Un poids sur flèche trop faible peut entraîner une instabilité de la remorque et provoquer son louvoiement.
- Pour obtenir un poids sur flèche correct, charger tout d'abord 60 % de la charge sur l'avant de la remorque et 40 % sur l'arrière. Modifier la répartition de la charge le cas échéant.

▣ Limites de charge de remorquage

En cas de remorquage en régions montagneuses, ne pas oublier de soustraire 10 % du poids combiné du véhicule et de la remorque de la capacité maximale de remorquage pour chaque palier d'altitude de 1 000 mètres.

Ne jamais dépasser la capacité maximale de remorquage ou les limites de charge spécifiées.

▣ **Spécifications** P. 712

■ Equipements et accessoires de remorquage

L'équipement de remorquage varie en fonction de la taille de la remorque, du poids du chargement tracté et du lieu de remorquage.

■ Barres de remorquage

La barre de remorquage doit être homologuée et correctement fixée au soubassement.

■ Chaînes de sûreté

Toujours utiliser des chaînes de sûreté en cas de traction d'une remorque. Veiller à laisser suffisamment de mou pour permettre à la remorque de tourner facilement dans les virages serrés, sans toutefois les laisser traîner sur le sol.

■ Freins de remorque

Si vous souhaitez acquérir une remorque dotée de freins, vérifier qu'ils sont à commande électronique. Ne pas essayer de se raccorder au circuit hydraulique du véhicule. Même si cela semble fonctionner, toute tentative de raccordement des freins de remorque au circuit hydraulique du véhicule a pour effet de réduire l'efficacité du freinage et peut s'avérer potentiellement dangereux.

■ Autres équipements de remorquage

La pose de rétroviseurs spéciaux peut être obligatoire en cas de traction d'une remorque. Même si la réglementation locale en vigueur ne l'impose pas, il convient d'installer des rétroviseurs spéciaux lorsque la visibilité est d'une quelconque manière restreinte.

■ Feux de remorque

Les feux et les équipements de remorque doivent être conformes à la réglementation en vigueur dans le pays dans lequel circule le véhicule. S'informer auprès du revendeur ou de l'agence de location de la remorque sur les exigences applicables dans le pays où la remorque va être tractée.

» Equipements et accessoires de remorquage

S'assurer que l'ensemble de l'équipement est correctement installé et fixé, et qu'il est conforme à la réglementation en vigueur dans le pays dans lequel circule le véhicule.

Consulter le revendeur ou l'agence de location de la remorque si d'autres équipements sont recommandés ou requis pour votre situation de remorquage.

Consulter le fabricant de la remorque pour une installation et une configuration appropriées de l'équipement. Une installation et une configuration inadéquates peuvent affecter les composants électriques, la maniabilité du véhicule, sa stabilité et ses performances de freinage.

Sécurité de conduite avec une remorque

■ Ce qu'il faut savoir avant de tracter une remorque

- Veiller au bon entretien de la remorque et la maintenir en bon état de fonctionnement.
- S'assurer que les poids et charges du véhicule et de la remorque respectent les limites prescrites.
 - **Limites de charge de remorquage** P. 424
- Fixer solidement la barre de remorquage, les chaînes de sûreté et les autres équipements de la remorque.
- Ranger convenablement les objets situés dans la remorque de sorte qu'ils ne puissent pas se déplacer au cours de la conduite.
- Vérifier le bon fonctionnement des feux et des freins de remorque.
- Vérifier la pression des pneus de la remorque, y compris la roue de secours.
- Vérifier les réglementations concernant la vitesse maximale ou les restrictions de conduite relatives aux véhicules attelés. En cas de voyage dans plusieurs pays, vérifier la législation de chaque pays avant de partir, car elle peut varier d'un pays à l'autre.
- Désactiver le système de capteurs de stationnement arrière.
 - **Activation et désactivation du système de capteurs de stationnement** P. 587
- Désactiver le système de commande de freinage à basse vitesse. Il peut s'activer s'il détecte l'objet remorqué comme un obstacle
 - **Activation et désactivation du système** P. 502

☒ Sécurité de conduite avec une remorque

La vitesse de circulation avec une remorque attelée au véhicule ne doit pas excéder 100 km/h.

Stationnement

Outre les précautions habituelles, placer des cales de roue derrière chaque pneu de la remorque.

Lors de la traction d'une remorque, nous recommandons de transporter une roue de secours de taille normale pour le véhicule et la remorque.

Ne pas oublier de dételer la remorque avant de remplacer un pneu crevé. Demander au concessionnaire ou à l'agence de location de remorques où et comment stocker la roue de secours de la remorque.

Il est recommandé de circuler sur des routes dont l'inclinaison est inférieure à 12 %. Respecter les recommandations de l'association des fabricants de remorque relatives aux routes adaptées.

Le souffle d'air provoqué par des véhicules de grande taille peut faire osciller la remorque ; maintenir une vitesse constante et manœuvrer le véhicule en ligne droite.

Toujours conduire lentement et demander l'aide d'une autre personne lors d'une manœuvre en marche arrière.



■ Vitesses et rapports de remorquage

- Rouler plus lentement que la normale.
- Respecter les limites de vitesse prescrites pour les véhicules avec remorque.
- Utiliser la position  lors de la traction d'une remorque sur des routes planes.

■ Virages et freinage

- Prendre les virages plus lentement et plus larges que la normale.
- Prévoir davantage de temps et de distance pour freiner.
- Ne pas freiner ou braquer brusquement.

■ Conduite sur terrain vallonné

- Si le message  (blanc) **Température du moteur proche de la limite. Eviter d'accélérer fortement et de rouler vite.** s'affiche sur l'interface d'information du conducteur, arrêtez le système de commande de la climatisation et ralentissez.
Si le message  (rouge) **Température du moteur trop élevée. Ne roulez pas. Laissez le moteur refroidir.** s'affiche sur l'interface d'information du conducteur, mettez-vous en sécurité sur le bas-côté de la route pour laisser le moteur refroidir.

Si le message  **Problème du système d'alimentation. Il se peut que la puissance soit réduite.** s'affiche sur l'interface d'information du conducteur, mettez-vous en sécurité sur le bas-côté de la route pour laisser le système d'alimentation refroidir.

» Vitesses et rapports de remorquage

Lors du tractage d'une remorque à ridelles fixes (p. ex. une caravane), ne pas dépasser 88 km/h. A des vitesses plus élevées, la remorque peut pivoter ou nuire à la maniabilité du véhicule.

Informations générales

Le véhicule a été conçu en priorité pour une utilisation sur des routes bitumées ; toutefois, sa garde au sol élevée lui permet à l'occasion de circuler sur des routes non revêtues. Il n'est pas conçu pour faire de la piste ou des activités tout-terrain.

Dans le cas d'une conduite du véhicule sur des routes non revêtues, la technique de conduite diffère et le véhicule réagit différemment par rapport à la conduite sur route. Il convient d'être attentif aux mesures et conseils présentés dans cette section et de se familiariser avec le véhicule avant toute conduite sur des routes non revêtues.

Mesures importantes concernant la sécurité

Pour éviter tout retournement ou perte de contrôle, s'assurer de respecter les mesures et recommandations suivantes :

- S'assurer de ranger les bagages correctement et de ne pas dépasser les limites de charge.
 - **Limite de chargement** P. 423
- Lors de la conduite, le conducteur doit toujours attacher sa ceinture de sécurité ; il en va de même pour les passagers.
- Maintenir une vitesse faible et ne pas conduire plus rapidement que les conditions ne le permettent.
- Il est de la responsabilité du conducteur d'évaluer la situation en permanence et de conduire en respectant les limites.

Consignes hors route

ATTENTION

Une utilisation incorrecte de ce véhicule sur ou hors route peut entraîner une collision ou un retournement, au cours desquels le conducteur et les passagers peuvent être grièvement blessés, voire tués.

- Observer l'ensemble des consignes et lignes directrices du présent manuel d'utilisation.
- Maintenir une vitesse faible et ne pas conduire plus rapidement que les conditions ne le permettent.

L'utilisation incorrecte du véhicule peut entraîner une collision ou un retournement.

- **Informations importantes concernant la tenue de route** P. 42
- **Précautions au cours de la conduite** P. 434

Eviter les problèmes

- **Vérifier le véhicule** avant de quitter la route et s'assurer que toutes les opérations d'entretien programmées ont été réalisées. Accorder une attention particulière à l'état des pneumatiques et vérifier leur pression de gonflage.
- **Ne pas oublier** que l'itinéraire choisi peut présenter des limites (trop raide ou accidenté), de même que le conducteur (technique de conduite et confort) et le véhicule (traction, stabilité et puissance). Le fait de ne pas reconnaître ces limites peut mettre le conducteur et ses passagers en danger.
- **L'accélération et le freinage** doivent se faire lentement et de façon progressive. Un démarrage ou un arrêt trop rapides peuvent entraîner une perte de traction et donc une perte de contrôle.
- **Eviter les obstacles et les débris** sur la route pour réduire les risques de retournement ou d'endommagement de la suspension ou d'autres composants.
- **La conduite en pente** augmente les risques de retournement, plus particulièrement si la pente est trop abrupte. Monter ou descendre une pente en ligne droite est généralement le plus sûr. Si toutes les conditions et tous les obstacles présents sur une pente ne sont pas visibles, parcourir la pente à pied avant de reprendre le volant. Si le moindre doute existe quant à la possibilité de passer en toute sécurité, ne pas tenter le passage. Chercher un autre itinéraire. Si le véhicule est coincé dans une montée, ne pas tenter de faire demi-tour. Reculer lentement en empruntant le même itinéraire que celui utilisé pour la montée.
- **Traversée d'un cours d'eau** : éviter de traverser des étendues d'eau profonde. Si une zone d'eau se dresse sur la route (un petit cours d'eau ou une grande flaque, par exemple), l'évaluer avec attention avant de poursuivre la route. S'assurer qu'elle est peu profonde, que le débit est lent et que le sol est ferme. S'il existe un doute quant à la profondeur ou à l'état du sol, contourner la zone d'eau et chercher un autre itinéraire. Traverser une zone d'eau profonde peut également endommager le véhicule. Lors de la conduite dans de l'eau qui atteint environ la moitié de la hauteur des roues, l'eau peut pénétrer dans la transmission et le différentiel, diluant le lubrifiant et pouvant provoquer une défaillance. L'eau peut également chasser la graisse des roulements de roue.
- **Si le véhicule est bloqué**, conduire dans la direction permettant de le débloquer. Ne pas faire patiner les pneumatiques ; cela ne fera qu'aggraver la situation et risquerait d'endommager la transmission. Si le véhicule ne peut être dégagé, il doit être remorqué. Des crochets de remorquage avant et arrière sont prévus à cet effet.

Activer l'alimentation

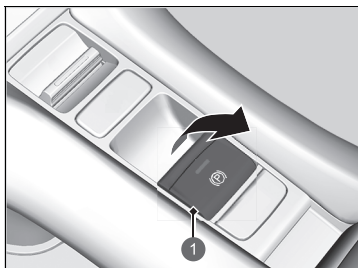

1 Commutateur du frein de stationnement électrique

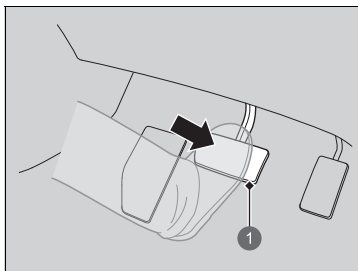

1 Pédale de frein

1. S'assurer que le frein de stationnement est bien serré.

- ▶ Le témoin de frein de stationnement et de système de freinage (rouge) s'allume pendant 30 secondes lorsque le commutateur du frein de stationnement électrique est tiré vers le haut.

2. Enfoncer la pédale de frein.

Activer l'alimentation

Maintenir la pédale de frein bien enfoncée lors du démarrage du système d'alimentation.

Le moteur démarre plus difficilement par temps froid et lorsque la densité de l'air est faible, à des altitudes supérieures à 2 400 mètres.

Lors du démarrage du système d'alimentation par temps froid, couper tous les accessoires électriques tels que les feux, le système de commande de la climatisation et le désembueur arrière de manière à limiter la décharge de la batterie 12 V.

Si le système d'échappement produit un bruit anormal ou s'il y a une odeur de gaz d'échappement dans l'habitacle, faire contrôler le véhicule par un concessionnaire. Il est possible que le moteur ou le système d'échappement présente une anomalie.

Approcher la télécommande d'accès sans clé de la touche **POWER** si la pile de la télécommande d'accès sans clé est faible.

▣ **Si la pile de la télécommande d'accès sans clé est faible** P. 684



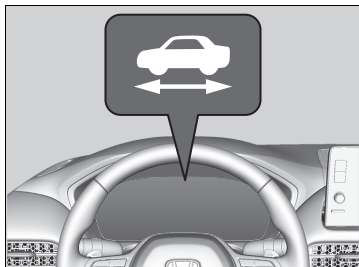
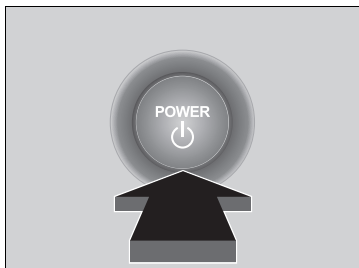

Le système d'alimentation risque de ne pas s'activer si la télécommande d'accès sans clé est exposée à de fortes ondes radio.

Ne pas maintenir la touche **POWER** enfoncée pour démarrer le système d'alimentation.

Si le système d'alimentation ne démarre pas, patienter au moins 30 secondes avant d'effectuer une nouvelle tentative.



3. Sans enfoncer la pédale d'accélérateur, appuyer sur le bouton **POWER** tout en enfonçant la pédale de frein.

4. Vérifier le témoin  (Prêt).
- ▶ Continuer à enfoncer la pédale de frein jusqu'à ce que le témoin  s'allume.
 - ▶ Le témoin  s'allume lorsque le système d'alimentation est activé et que vous pouvez commencer à conduire.
 - ▶ Si la température extérieure est extrêmement basse, vous ne pouvez pas conduire tant que les conditions ne se sont pas améliorées. Dans ce cas, le témoin  ne s'allume pas et un message d'avertissement s'affiche sur l'interface d'information du conducteur.

➤ **Témoins** P. 106

➤ Activer l'alimentation

Il est possible que le moteur ne tourne pas lorsque le véhicule est prêt à être conduit.

Vous pouvez commencer à conduire avec le témoin  allumé.

Si vous appuyez sur la touche **POWER** tout en enfonçant la pédale de frein avec le témoin  allumé, le mode d'alimentation est placé sur CONTACT COUPE et vous ne pouvez pas commencer à conduire.

➤ **Témoin Prêt** P. 112

Le système d'immobilisation protège le véhicule contre le vol. En cas d'utilisation d'une clé (ou d'un autre dispositif) incorrectement codée, le système d'alimentation ne s'active pas.

➤ **Système d'immobilisation** P. 220

Lorsque le mode d'alimentation est sur ACTIVE, vous pouvez avoir l'impression que la pédale de frein s'enfoncé. Ceci est tout à fait normal.

■ Démarrage

1. Tout en maintenant le pied droit sur la pédale de frein, vérifier que le témoin  est allumé, puis mettre la transmission en position **[D]**. Sélectionner **[R]** lors de la marche arrière.
 2. Le frein de stationnement électrique serré, relâcher la pédale de frein et appuyer doucement sur la pédale d'accélérateur.
 - ▶ S'assurer que le témoin de frein de stationnement et de système de freinage (rouge) s'éteint.
- **Frein de stationnement** P. 573

■ Système d'aide au démarrage en côte

L'aide au démarrage en côte maintient le frein serré pendant un court instant afin d'empêcher le véhicule de reculer dans la pente lorsque le pied du conducteur passe du frein à l'accélérateur.

Placer la transmission sur **[D]** en montée ou sur **[R]** en descente, puis relâcher la pédale de frein.

■ Arrêt du système d'alimentation

Il est possible de désactiver le système d'alimentation lorsque le véhicule est complètement immobilisé.

1. Appuyer sur la pédale de frein, puis passer en position **[P]**.
 - ▶ Toujours garder le pied sur la pédale de frein tant que vous n'avez pas vérifié que le symbole **[P]** est affiché sur l'indicateur de position de rapport.
2. Appuyer sur la touche **POWER**.

⌘ Démarrage

Il est également possible de relâcher le frein de stationnement en appuyant sur le commutateur de frein de stationnement électrique tout en enfonçant la pédale de frein. En descente, il est possible de démarrer le véhicule plus en douceur en le desserrant manuellement avec le commutateur de frein de stationnement électrique plutôt qu'en utilisant la pédale d'accélérateur.

Comme il s'agit d'un véhicule hybride, les sons et les vibrations du moteur peuvent passer inaperçus même si le véhicule est prêt à être conduit. Cela vous empêche également de reconnaître qu'il est possible de démarrer. S'assurer de vérifier que le témoin  est allumé avant de commencer à conduire.

⌘ Système d'aide au démarrage en côte

Sur des pentes très raides ou glissantes, le système d'aide au démarrage en côte peut ne pas fonctionner. Il est en outre désactivé sur de faibles déclivités.

L'aide au démarrage en côte fonctionne même lorsque le système VSA est désactivé.

Le système d'aide au démarrage en côte ne remplace pas le frein de stationnement.

Précautions au cours de la conduite

■ Directives de conduite pour véhicule utilitaire

Les véhicules utilitaires connaissent un taux de retournement largement supérieur à celui d'autres types de véhicules. Pour éviter les retournements ou la perte de contrôle :

- Prendre des virages à des vitesses plus lentes qu'avec un véhicule de tourisme.
- Éviter les virages serrés et les manœuvres brutales dans la mesure du possible.
- Ne pas modifier le véhicule de quelque manière qui entraînerait un soulèvement du centre de gravité.

■ En cas de brouillard

La visibilité devient faible en cas de brouillard. Allumer les feux de croisement pendant la conduite, même en pleine journée. Ralentir et se guider grâce au marquage au sol central, au rail de sécurité et aux feux arrière du véhicule précédent.

■ En cas de vent fort

Si le véhicule est soumis à un vent latéral violent pendant la conduite, maintenir fermement le volant. Réduire lentement la vitesse du véhicule et se maintenir au milieu de la route. Faire attention aux rafales de vent, notamment quand le véhicule sort d'un tunnel, roule sur un pont ou les berges d'une rivière, lors de la conduite à travers une zone ouverte comme une carrière, et au croisement d'un grand camion.

⚠ Précautions au cours de la conduite

PRECAUTION : ne pas conduire le véhicule sur une route fortement inondée. La conduite en eau profonde risque d'endommager le moteur et les circuits électriques, et entraîner une panne du véhicule.

REMARQUE

Ne pas déplacer le levier de vitesse tout en appuyant sur la pédale d'accélérateur. Cela pourrait endommager la transmission.

REMARQUE

Si le volant est braqué à très faible vitesse de façon répétée ou s'il est maintenu en butée gauche ou droite, le système de direction assistée électrique (EPS) chauffe. Le système passe à un mode de protection et limite ses performances. Le volant devient progressivement plus difficile à manipuler. Le système EPS fonctionne à nouveau une fois le système refroidi.

Une utilisation répétée dans ces conditions peut entraîner une détérioration du système.

Lorsque le mode d'alimentation est sur ACCESSOIRES pendant la conduite, le système d'alimentation se désactive et toutes les fonctions d'assistance de direction et de freinage sont désactivées, ce qui rend la maîtrise du véhicule difficile.

Ne pas sélectionner **N** lors de la conduite, sous peine de réduire l'efficacité du freinage régénératif (et de l'accélération).

■ En cas de pluie

La route est glissante lorsqu'il pleut. Éviter les freinages énergiques, les accélérations brusques et les changements de direction soudains et être plus vigilant pendant la conduite. Le phénomène d'aquaplanage est plus fréquent sur une route sillonnée d'ornières et de flaques. Ne pas conduire dans des zones d'eau profonde ou sur des chaussées inondées. Ceci risque d'endommager le moteur ou la transmission, ou d'entraîner une panne des composants électriques.

■ Autres précautions

En cas d'impact important au niveau du soubassement du véhicule, s'arrêter dans un endroit sûr. Rechercher d'éventuels dommages ou fuites de liquide sous le véhicule.

⌘ Précautions au cours de la conduite

Pendant les 1 000 premiers kilomètres, éviter toute accélération soudaine ou tout fonctionnement à puissance maximale afin d'éviter d'endommager le moteur ou le groupe motopropulseur.

Éviter les coups de frein brusques pendant les 300 premiers kilomètres après l'achat de votre nouveau véhicule ou le remplacement des plaquettes ou des disques de frein, afin de permettre un rodage correct.

⌘ Directives de conduite pour véhicule utilitaire

L'utilisation incorrecte du véhicule peut entraîner une collision ou un retournement.

- **Informations importantes concernant la tenue de route** P. 42
- **Précautions au cours de la conduite** P. 434

⌘ En cas de pluie

Faire preuve de prudence lorsqu'un phénomène d'aquaplanage se produit. Lors de la conduite sur une route couverte d'eau à une vitesse excessive, une couche d'eau s'accumule entre les pneus et la chaussée. Si cela se produit, le véhicule ne peut pas réagir à certaines commandes, telles que la direction et le freinage.

Lors de la montée du taux de décélération à l'aide du sélecteur de palette de décélération, décélérer lentement. Si la chaussée est glissante, un freinage régénératif brusque peut entraîner le dérapage des pneus.

Transmission

■ Déplacement indésirable du véhicule

Comme pour un véhicule classique doté d'un moteur à essence et d'une boîte de vitesses automatique, ce véhicule peut se déplacer involontairement.

Maintenir la pédale de frein bien enfoncée à l'arrêt.

■ Rétrogradage forcé

Lorsque la pédale d'accélérateur est enfoncée rapidement lors d'une montée, le véhicule peut réagir comme s'il était équipé d'une boîte de vitesses automatique, entraînant l'accélération soudaine du véhicule. Appuyer sur la pédale d'accélérateur avec précaution, en particulier sur chaussées glissantes et dans les virages.

Passage des rapports

Changer de rapport en fonction des besoins de conduite.

■ Positions du bouton de changement de vitesse



P Stationnement

Utilisé lors du stationnement ou de la mise sous tension/hors tension.

La transmission est verrouillée.

R Marche arrière

Pour effectuer une marche arrière.

N Point mort

La transmission n'est pas verrouillée.

D Conduite

- Pour la conduite normale.
- Le sélecteur de décélération peut être utilisé temporairement.
- Le sélecteur de décélération peut être utilisé lorsque le mode **SPORT** est activé.

⌘ Passage des rapports

⚠ ATTENTION

Le véhicule peut se mettre à rouler tout seul s'il est laissé sans surveillance sans que la position de stationnement ait été confirmée.

Un véhicule qui se déplace seul risque de provoquer un accident et entraîner de graves blessures, voire la mort.

Toujours garder le pied sur la pédale de frein jusqu'à vérification de la présence du symbole **P** sur l'indicateur de position de rapport.

Lorsque la batterie haute tension est complètement chargée, ou lorsque la température de la batterie haute tension est basse, le freinage régénératif peut devenir moins efficace.

Pour éviter toute panne et tout engagement accidentel :

- Ne pas renverser de liquides sur les boutons de changement de vitesse ou autour de ceux-ci.
- Ne pas poser ou jeter d'objets sur les boutons de changement de vitesse ou autour de ceux-ci.
- Ne pas laisser les passagers ou des enfants utiliser les boutons de changement de vitesse.

■ Bouton **P** (stationnement)

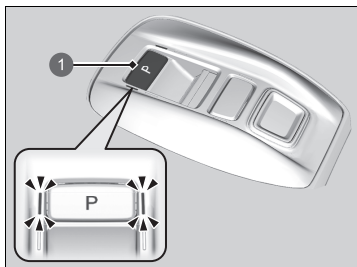

1 Bouton **P**

Le rapport passe en position **P** lors d'une pression sur le bouton **P** alors que le véhicule est stationné avec le mode d'alimentation sur ACTIVE. Les indicateurs sur les côtés du bouton **P** s'allument.

►► Passage des rapports

Le signal sonore retentit et le message apparaît sur l'interface d'information du conducteur lorsque le conducteur appuie sur la pédale d'accélérateur avec le levier de vitesse réglé sur **N**.

► Messages d'avertissement et d'information de l'interface d'information du conducteur P. 127

Faire passer le rapport en position **D** ou **R** avec la pédale de frein enfoncée.

■ Changement de rapport

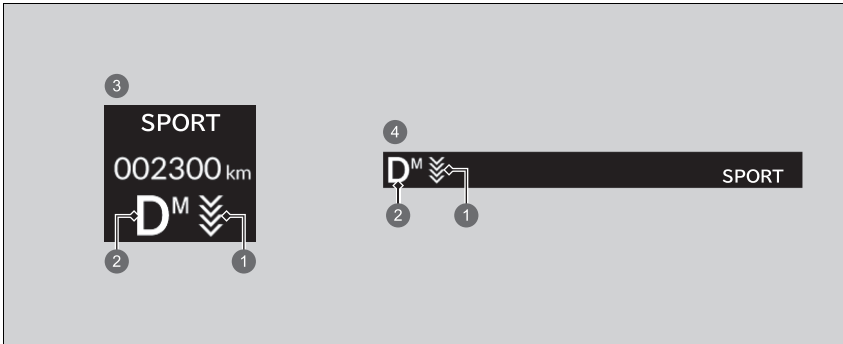

- ❶ Témoin du sélecteur de décélération.
- ❷ Indicateur de position de rapport (témoin du système de transmission).
- ❸ Modèles avec compteur de type A.
- ❹ Modèles avec compteur de type B.

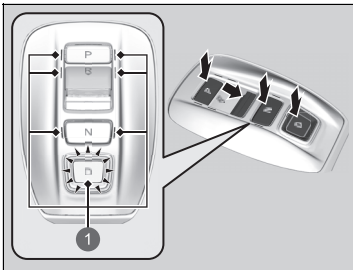

- ❶ Indicateur de changement de vitesse

P Appuyer sur le bouton **P**.

R Appuyer à nouveau sur le bouton **R**.

N Appuyer sur le bouton **N**.

D Appuyer sur le bouton **D**.

►► Changement de rapport

REMARQUE

Lorsque le rapport passe de **D** à **R** et inversement, s'arrêter complètement et maintenir la pédale de frein enfoncée.

Changer la position de rapport avant l'immobilisation complète du véhicule peut endommager la transmission. Lors du passage en position **P**, toujours garder le pied sur la pédale de frein tant que vous n'avez pas vérifié que le symbole **P** est affiché sur l'indicateur de position de rapport.

Utiliser l'indicateur de position de rapport et l'indicateur de changement de vitesses pour vérifier le rapport engagé avant de sélectionner un bouton de changement de vitesses.

Si l'indicateur de position de rapport actuellement sélectionné clignote, la transmission est défectueuse. Éviter toute accélération soudaine et faire contrôler la transmission par un concessionnaire dès que possible.

Lors du changement de rapport avec des températures extrêmement basses (-30 °C), il se peut qu'il y ait un décalage dans l'affichage du rapport. Toujours s'assurer que le bon rapport est enclenché avant de rouler.

Le signal sonore retentit une fois lorsque le rapport passe en position **R**.

► **Fonctions personnalisées** P. 365

■ Lors de l'ouverture de la porte conducteur

Si la porte conducteur est ouverte dans les conditions suivantes, le rapport passe automatiquement en position **P**.

- ▶ Si vous changez manuellement de rapport à partir de la position **P** avec la pédale de frein enfoncée, le rapport revient automatiquement en position **P** lorsque la pédale de frein est relâchée.
- Le véhicule est à l'arrêt et le mode d'alimentation est activé, ou il se déplace à 2 km/h ou moins.
- La transmission est dans une position différente de **P**.
- Vous avez détaché la ceinture de sécurité côté conducteur.

■ Lors de l'arrêt du mode d'alimentation

Si vous désactivez le système d'alimentation alors que le véhicule est à l'arrêt et que la transmission est dans une autre position que **P**, le rapport passe automatiquement en position **P**.

■ Si le conducteur souhaite conserver la transmission sur **N** (mode lavage de la voiture)

Avec le système d'alimentation activé :

1. Appuyer sur la pédale de frein et la maintenir enfoncée.
2. Sélectionner **N**.
3. Dans les cinq secondes, appuyer sur le bouton **POWER**.
 - ▶ Cela met le véhicule en mode lavage de la voiture qui doit être utilisé lorsque votre véhicule placé dans une station de lavage automatique de type tapis roulant où ni vous ni un opérateur ne restez dans le véhicule.
 - ▶ Le levier de vitesse reste en position **N** avec le mode d'alimentation sur ACCESSOIRES durant 15 minutes, puis, il passe automatiquement en position **P**.

Passer manuellement en position **P** annule le mode ACCESSOIRES. Le témoin **P** s'allume et le mode d'alimentation passe sur DESACTIVE.

⌘ Lors de l'ouverture de la porte conducteur

Bien que le système soit conçu pour faire passer automatiquement le levier de vitesse en position **P** dans les conditions décrites, par souci de sécurité il convient de toujours sélectionner la position **P** avant d'ouvrir la porte conducteur.

S'assurer de garer le véhicule dans un endroit sûr.



📌 **A l'arrêt** P. 584

Si vous souhaitez conduire le véhicule après que le rapport est automatiquement passé en position **P** dans les conditions décrites, fermer la porte, attacher la ceinture de sécurité, appuyer sur la pédale de frein, puis changer la position de rapport.

Lorsque vous quittez le véhicule, désactivez le système d'alimentation et verrouillez les portes.

■ Restrictions en termes de sélection de rapport

Vous ne pouvez pas sélectionner un rapport dans certaines circonstances pouvant provoquer des accidents.

Lorsque la transmission est en :	1. Dans les circonstances suivantes :	2. En cas de passage aux rapports suivants :	3. La position de rapport reste/devient :	Comment changer le rapport
P	La pédale de frein n'est pas enfoncée. La pédale d'accélérateur est enfoncée.	Autre position de rapport	P	Relâcher la pédale d'accélérateur et appuyer sur la pédale de frein.
N	Le véhicule roule à faible vitesse sans enfoncer la pédale de frein. Le véhicule roule à faible vitesse avec la pédale d'accélérateur enfoncée.		N	
N ou D	Le véhicule se déplace en marche avant.	R	N	Garer le véhicule dans un endroit sûr.
R ou N	Le véhicule se déplace en marche arrière.	D		
R , N ou D	Le véhicule se déplace.	P		
P ou N	Le témoin  n'est pas allumé.	Une position de rapport autre que P ou N	P ou N	S'assurer que le témoin  est allumé.

Sélecteur de décélération

Lorsque vous relâchez la pédale d'accélérateur, vous pouvez contrôler le taux de décélération sans retirer les mains du volant. A l'aide du sélecteur de décélération situé sur le volant, il est possible de passer successivement par quatre étapes de décélération.

En descente, utiliser le sélecteur de décélération pour mieux maintenir le taux de décélération, ce qui permet de garder une distance de sécurité entre le véhicule et celui qui précède.

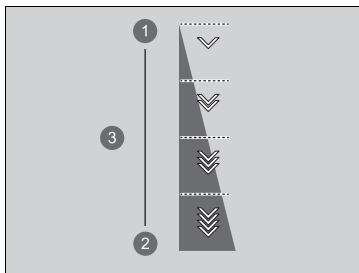

- ① Diminue
- ② Augmente
- ③ Niveau de décélération

Pour sélectionner les différents niveaux de décélération :

- Tirer le sélecteur (côté droit) pour diminuer le niveau de décélération.
- Tirer le sélecteur (côté gauche) pour augmenter le niveau de décélération.

Tirer sur le sélecteur pendant quelques secondes lorsque vous souhaitez désactiver le sélecteur de décélération.

Le niveau de décélération par défaut est . Chaque manipulation du sélecteur de décélération permet de diminuer ou d'augmenter d'un niveau de décélération.

- Il se peut que le niveau de décélération ne change pas si le sélecteur de décélération est retenu vers l'arrière.

► Sélecteur de décélération

⚠ PRECAUTION

L'augmentation rapide du taux de décélération via le déplacement rapide du sélecteur de décélération risque de faire déraaper les pneus, ce qui pourrait entraîner une collision à l'origine de blessures graves, voire mortelles.

Toujours maintenir un taux de décélération raisonnable.

Si vous tirez simultanément le sélecteur de décélération vers la droite et la gauche, il se peut que le niveau de décélération ne change pas.

Dans les situations suivantes, il se peut que le niveau ne change pas et que l'icône de niveau se mette à clignoter même si vous tirez le sélecteur. Le niveau de décélération peut diminuer ou se désactiver automatiquement :

- La batterie haute tension est complètement chargée ou sa température est trop froide ou trop chaude.
- La vitesse du véhicule est supérieure à la plage de décélération.
- Il est nécessaire de protéger le système hybride.
- Le sélecteur de décélération est actionné lorsque le véhicule est arrêté automatiquement par l'ACC avec le maintien de distance de sécurité à basse vitesse.
- La température des plaquettes de frein est trop élevée.
- Placer le levier de vitesse sur la position **P**, **R** ou **N**.

Si l'un des sélecteurs de décélération est actionné pendant la conduite, le régulateur de vitesse adaptatif (ACC) avec maintien de distance de sécurité à basse vitesse se désactive automatiquement.

Quand l'utiliser

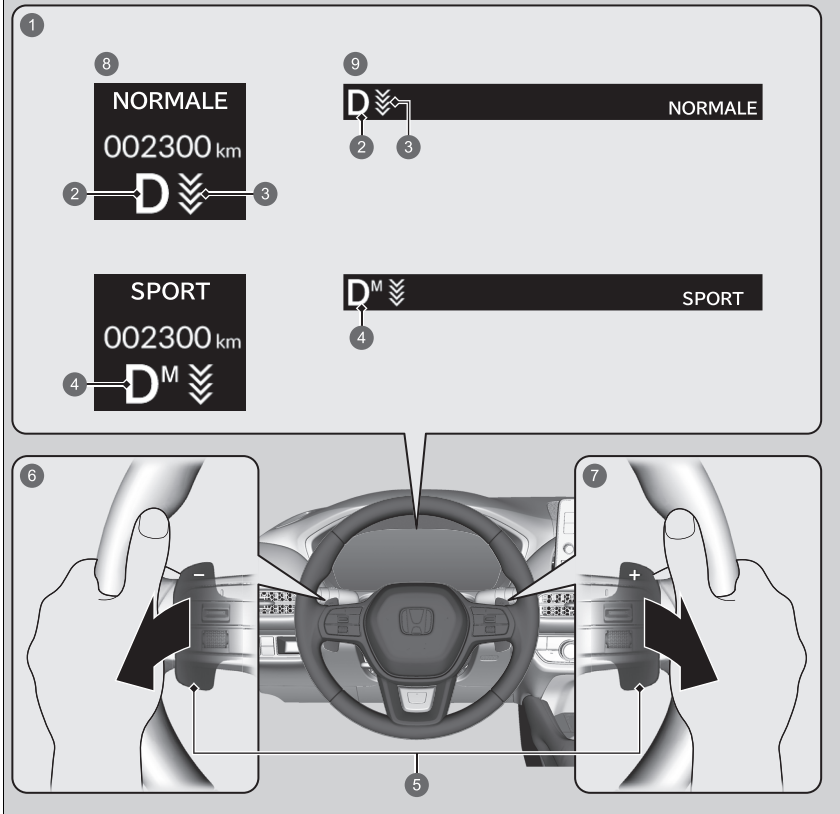

- 1 Le levier de vitesse est en position **D**
- 2 Lorsque le mode **SPORT** est réglé sur DESACTIVE, le niveau de décélération s'affiche.
- 3 Niveau de décélération
- 4 Lorsque le mode **SPORT** est réglé sur ACTIVE, le niveau de décélération et la lettre **M** s'affichent.
- 5 Sélecteur de décélération.
- 6 Augmenter le niveau de décélération en tirant le sélecteur de décélération **−** (côté gauche)
- 7 Diminuer le niveau de décélération en tirant le sélecteur de décélération **+** (côté droit)
- 8 Modèles avec compteur de type A.
- 9 Modèles avec compteur de type B.

■ Lorsque le mode SPORT est réglé sur DESACTIVE

Si le conducteur tire le sélecteur de décélération, le taux de décélération est temporairement modifié et le niveau s'affiche sur la jauge.

Pour désactiver le sélecteur de décélération, tirer le sélecteur  (côté droit) pendant quelques secondes.

Le sélecteur de décélération se désactive automatiquement et le niveau de décélération sur la jauge disparaît lors de la conduite à vitesse constante, de l'accélération et de la décélération juste avant d'arrêter le véhicule.

■ Lorsque le mode SPORT est réglé sur ACTIVE

Lorsque le conducteur tire le sélecteur de décélération, le taux de décélération change et le niveau ainsi que la lettre **M** s'affichent sur la jauge. Le niveau de décélération ne se désactive pas automatiquement lorsque le mode **SPORT** est réglé sur ACTIVE.

Pour désactiver le sélecteur de décélération, régler le mode **SPORT** sur DESACTIVE ou tirer le sélecteur  (côté droit) pendant quelques secondes. Lorsqu'il est annulé, le niveau de décélération sur la jauge disparaît.

Système d'alerte sonore du véhicule

Alerte les piétons lorsqu'un véhicule est propulsé uniquement par électricité, et que sa vitesse est inférieure ou égale à 25 km/h environ.

Commutateur de mode de conduite

Appuyer sur le contacteur de changement de mode de conduite pour sélectionner le mode approprié. Le mode sélectionné s'affiche sur l'interface d'information du conducteur.

■ Sélection du mode de conduite

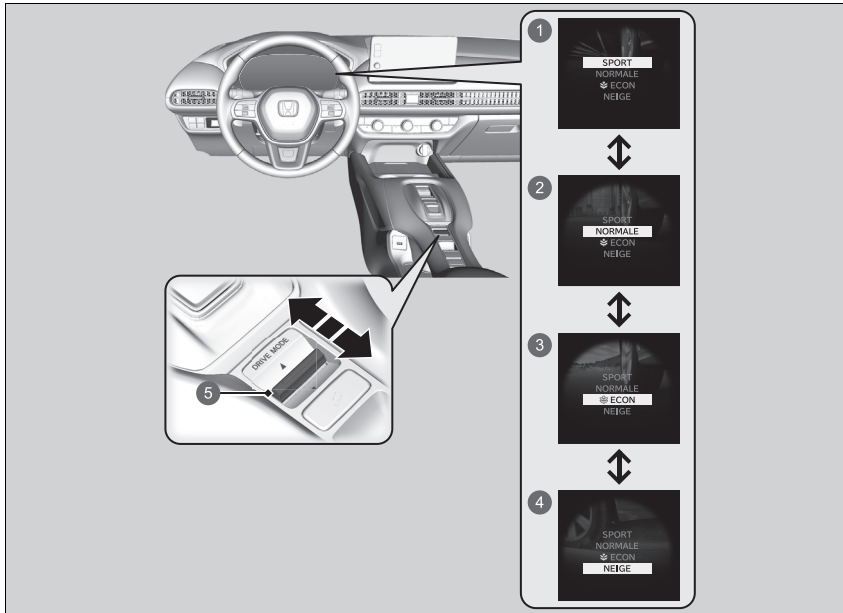

☒ Commutateur de mode de conduite

Il est possible que le mode ne puisse pas être modifié dans certaines conditions de conduite.

En cas de défaillance du système du véhicule, le message suivant s'affiche également sur l'interface d'information du conducteur et aucun autre mode ne peut être sélectionné.

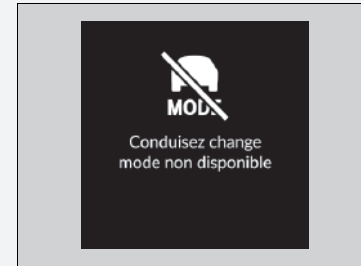

- 1 Mode SPORT
- 2 Mode NORMALE
- 3 Mode ECON
- 4 Mode NEIGE
- 5 Contacteur de changement de mode de conduite

■ Mode SPORT

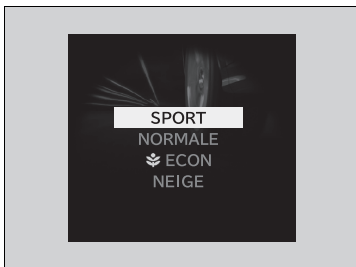

Améliore la réactivité aux sollicitations du conducteur.

■ Mode NORMALE

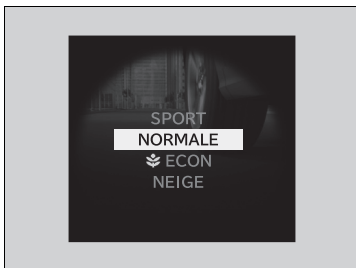

Optimise l'équilibre entre fonctionnement et confort.

Mode ECON

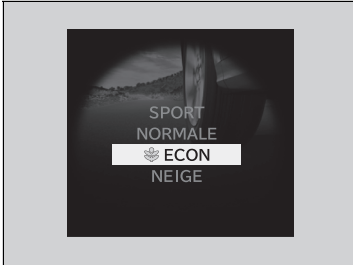

Facilite la conduite économe en carburant.

Mode ECON

En mode **ECON**, le système de commande de la climatisation est moins efficace et le véhicule accélère plus lentement.

Mode NEIGE

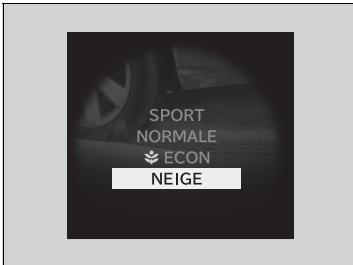

Optimise la maniabilité sur route enneigée grâce aux réglages du groupe motopropulseur.

Mode NEIGE

REMARQUE

Le mode **NEIGE** ne permet pas de conduire sur des routes enneigées ou verglacées dans toutes les situations. Le mode **NEIGE** présente des limites.

Si les routes sont enneigées ou verglacées, monter des pneumatiques hiver, ralentir et maintenir une distance suffisante entre les véhicules.

► **Dispositifs de traction pour conditions enneigées** P. 648

■ Prochain mode de démarrage

Le prochain mode de démarrage est enregistré conformément au tableau suivant.

Modèles avec système de mémorisation de position de conduite

Chaque télécommande d'accès sans clé a son propre mode enregistré.

Mode précédent	Mode suivant
SPORT	NORMALE
NORMALE	NORMALE
ECON	ECON
NEIGE	NORMALE

Système de contrôle d'adhérence en descente

Lors de la conduite sur des pentes lorsque le frein moteur ne permet pas de faire suffisamment décélérer le véhicule, ce système permet de maintenir une vitesse constante du véhicule sans avoir à appuyer sur la pédale de frein.

■ Conditions de fonctionnement du contrôle d'adhérence en descente

Le système fonctionne dans les conditions suivantes.

- Conduite à une vitesse comprise entre 3 et 20 km/h environ.
- Conduite en descente.
- La pédale d'accélérateur et la pédale de frein ne sont pas enfoncées.

■ Affichage de l'interface d'information du conducteur

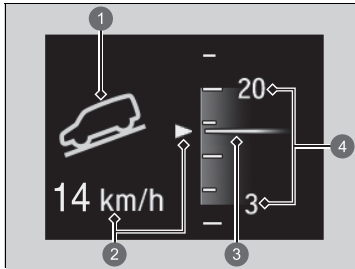

- ① Etat de fonctionnement du système
 - Vert : Activé
 - Blanc : En veille
- ② Affichage de la vitesse du véhicule
 - Blanc : Vitesse réglée
 - Gris : Vitesse actuelle
 - Clignote lorsque la vitesse du véhicule est supérieure à la vitesse de fonctionnement.
- ③ Vitesse actuelle
- ④ Plage de fonctionnement de la vitesse réglée

⊠ Système de contrôle d'adhérence en descente

⚠ ATTENTION

Le contrôle d'adhérence en descente ne peut pas maintenir une vitesse constante du véhicule dans toutes les situations.

Lors de la conduite sur une pente très raide ou sur une chaussée glissante, le véhicule peut ne pas être en mesure de maintenir sa vitesse et peut provoquer une collision, entraînant des blessures graves, voire mortelles.

Le contrôle d'adhérence en descente n'étant pas conçu pour augmenter les limites de performances du véhicule, le conducteur doit toujours être conscient de l'état de la chaussée et conduire en toute sécurité.

Les feux stop s'allument automatiquement lorsque le système est en fonctionnement.

Il est possible que le système ne fonctionne pas lors de la conduite sur une pente douce. Vérifier le témoin du système de contrôle d'adhérence en descente pour vérifier si le système fonctionne.

Le système peut s'activer même si la conduite ne se fait pas en descente, par exemple lorsque le véhicule penche sur des surfaces irrégulières.

■ Comment utiliser le contrôle d'adhérence en descente

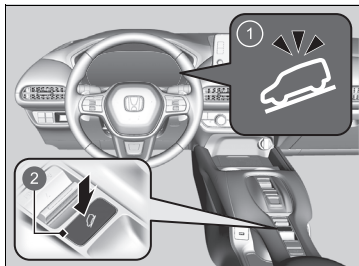

- 1 Témoin du système de contrôle d'adhérence en descente
- 2 Touche  (contrôle d'adhérence en descente)

■ Activation du système

Lorsque la vitesse du véhicule est inférieure à environ 20 km/h, appuyer sur  pour activer le système.

- Le système passe en mode veille et le témoin du système de contrôle d'adhérence en descente (blanc) s'allume.

Lorsque toutes les conditions de fonctionnement sont réunies, le système s'active et le véhicule commence à maintenir sa vitesse en descente.

- Le témoin du système de contrôle d'adhérence en descente (vert) s'allume lors du fonctionnement.

■ Ajustement de la vitesse réglée

Appuyer sur la pédale d'accélérateur ou la pédale de frein pour régler la vitesse du véhicule dans la plage de fonctionnement. La vitesse du véhicule à laquelle la pédale d'accélérateur ou la pédale de frein est relâchée correspond à la vitesse réglée.

■ Désactivation du système

Appuyer sur la touche  pour désactiver le système.

☒ Comment utiliser le contrôle d'adhérence en descente

L'utilisation répétée du système pendant une longue période peut entraîner l'échauffement des freins et le passage temporaire du système en mode veille.

Le contrôle d'adhérence en descente se désactive à chaque désactivation du système d'alimentation, même s'il était activé lors de la dernière utilisation du véhicule.

Les pédales peuvent vibrer ou le système peut émettre du bruit lors du fonctionnement.

☒ Désactivation du système

Lorsque la vitesse du véhicule est supérieure ou égale à environ 60 km/h, le système s'éteint automatiquement.

Limiteur de vitesse réglable

Ce dispositif permet de régler une vitesse maximale qui ne peut être dépassée, même en enfonçant la pédale d'accélérateur.

La limite de vitesse du véhicule est réglable entre 30 km/h et 250 km/h environ.

Comment l'utiliser

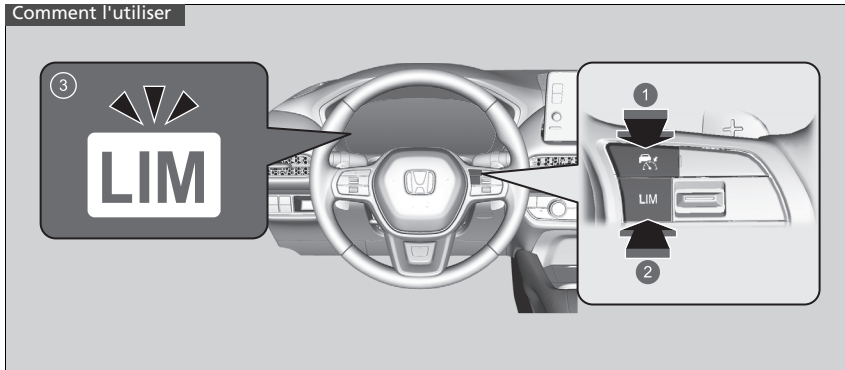

- 1 Appuyer sur la touche  au volant.
- 2 Si un autre témoin s'allume, appuyer sur la touche **LIM** pour passer au limiteur de vitesse réglable.
- 3 **Le témoin du limiteur de vitesse réglable (blanc) est allumé sur la jauge.**
Le limiteur de vitesse réglable est prêt à l'utilisation.

⚠ Limiteur de vitesse réglable

⚠ ATTENTION

Le limiteur de vitesse réglable a des limites. Il est de la responsabilité du conducteur de régler la vitesse du véhicule afin de respecter la limite de vitesse réelle et de conduire le véhicule en toute sécurité.

⚠ ATTENTION

Ne pas appuyer sur la pédale d'accélérateur plus que nécessaire. Maintenir une position appropriée sur la pédale d'accélérateur en fonction de la vitesse du véhicule.

Le limiteur de vitesse réglable peut ne pas maintenir la limite de vitesse de consigne en descente, en particulier en cas de transport d'une charge lourde ou de traction d'une remorque. Si ceci se produit, ralentir en appuyant sur la pédale de frein.

Lorsque le conducteur n'utilise pas le limiteur de vitesse réglable :
Désactiver le limiteur de vitesse réglable en appuyant sur la touche .

Il n'est pas possible d'utiliser simultanément le limiteur de vitesse réglable et les systèmes ci-dessous.

- Régulateur de vitesse adaptatif (ACC) avec maintien de distance de sécurité à basse vitesse
- Limiteur de vitesse intelligent

■ Pour fixer la limite de vitesse

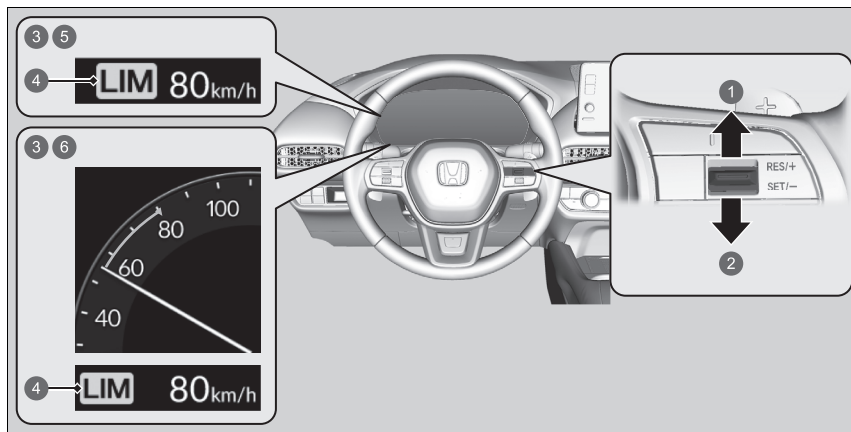

- ❶ Commutateur **RES/+SET/-** vers le haut
- ❷ Commutateur **RES/+SET/-** vers le bas
- ❸ Ce témoin s'allume lorsque le limiteur de vitesse réglable est actionné.
- ❹ Témoin du limiteur de vitesse réglable (vert)
- ❺ Modèles avec compteur de type A.
- ❻ Modèles avec compteur de type B.

- Retirer le pied de la pédale et enfoncer le commutateur **RES/+SET/-** vers le haut ou vers le bas lorsque la vitesse souhaitée est atteinte. Aussitôt le commutateur **RES/+SET/-** relâché, la limite de vitesse est fixée et le limiteur de vitesse réglable est activé. La limite de vitesse s'affiche.
- Il est possible de sélectionner la limite de vitesse préalablement réglée en enfonçant le commutateur **RES/+SET/-** vers le haut.

▶▶ Pour fixer la limite de vitesse

Si le réglage de la limite de vitesse s'effectue en conduisant à moins de 30 km/h, la limite de vitesse est réglée sur 30 km/h.

Le limiteur de vitesse réglable se règle sur la vitesse actuelle si elle est supérieure à la limite de vitesse préalablement réglée lorsque le commutateur **RES/+SET/-** est enfoncé vers le haut.

Il est possible de basculer l'affichage de la vitesse réglée entre km/h et mph sur l'écran Audio/Informations.

- **Unités vitesse/distance** P. 164, 186
- **Fonctions personnalisées** P. 365

■ Pour régler la limite de vitesse

Augmenter ou diminuer la limite de vitesse du véhicule à l'aide du commutateur **RES/+ / SET/-** situé sur le volant.

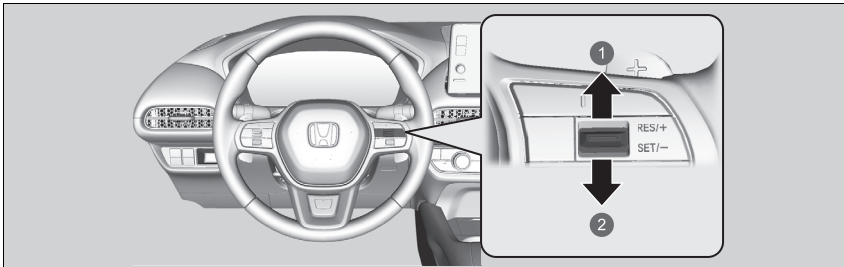

- ① Pour augmenter la vitesse
- ② Pour diminuer la vitesse

- A chaque pression sur le commutateur **RES/+ / SET/-**, la limite de vitesse augmente ou diminue par incréments de 1 km/h.
- Si vous maintenez le commutateur **RES/+ / SET/-** enfoncé, la limite de vitesse augmente ou diminue par tranches de 10 km/h chaque 0,5 seconde jusqu'à ce que la limite du système soit atteinte.
- Le véhicule accélère ou décélère jusqu'à ce que la limite de vitesse soit atteinte.

■ Dépassement momentané de la limite de vitesse

La limite de vitesse peut être dépassée, pour cela il faut enfoncer complètement la pédale d'accélérateur.

- ▶ La limite de vitesse affichée clignote.
- ▶ Le signal sonore retentit une fois que la limite de vitesse a été dépassée.

⌘ Dépassement momentané de la limite de vitesse

Le signal sonore retentit lorsque la vitesse du véhicule dépasse la limite de vitesse programmée et que la pédale d'accélérateur est complètement enfoncée.

Le limiteur de vitesse réglable se remet à fonctionner dès que la vitesse du véhicule est inférieure à la limite de vitesse réglée.

Pour annuler

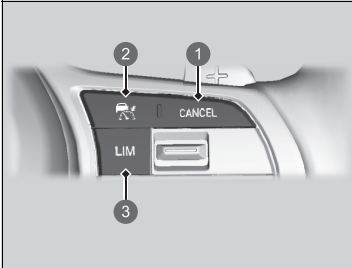

- ① Touche **CANCEL**
- ② Touche
- ③ Touche **LIM**

Pour annuler le limiteur de vitesse réglable, effectuer l'une des actions suivantes :

- Appuyer sur la touche **CANCEL**.
- Appuyer sur la touche .
- Appuyer sur la touche **LIM**.

►► Pour annuler

Le limiteur de vitesse réglable passe au régulateur de vitesse adaptatif (ACC) avec maintien de distance de sécurité à basse vitesse ou au limiteur de vitesse intelligent si le bouton **LIM** est enfoncé.

Reprise de la vitesse réglée précédemment :

Appuyer sur la touche **CANCEL** pour afficher la vitesse réglée précédemment (en gris) et enfoncer le commutateur **RES/+SET/-** vers le haut pour reprendre la vitesse réglée précédemment.

Si la vitesse du véhicule est supérieure à la vitesse réglée précédemment (en gris), le limiteur de vitesse réglable est défini sur la vitesse actuelle en enfonçant le commutateur **RES/+SET/-** vers le haut.

Si le commutateur **RES/+SET/-** est enfoncé vers le haut alors qu'aucune vitesse réglée précédemment (en gris) n'est affichée, la vitesse est réglée sur la vitesse actuelle du véhicule.

Modèles avec compteur de type A.

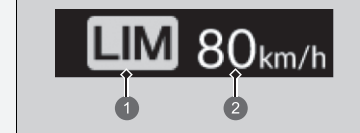

- ① Témoin du limiteur de vitesse réglable (blanc)
- ② Vitesse réglée précédemment (en gris)

►► Pour annuler

Modèles avec compteur de type B.



- 1 Témoin du limiteur de vitesse réglable (blanc)
- 2 Vitesse réglée précédemment (en gris)

Si le système présente une anomalie lors de l'utilisation du limiteur de vitesse réglable, le signal sonore retentit et le témoin **OFF** s'allume. Le limiteur de vitesse réglable est désactivé.

Modèles avec compteur de type A.

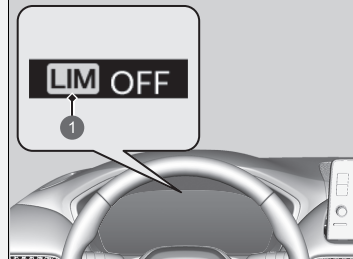

- 1 Témoin du limiteur de vitesse réglable (blanc)

►► Pour annuler

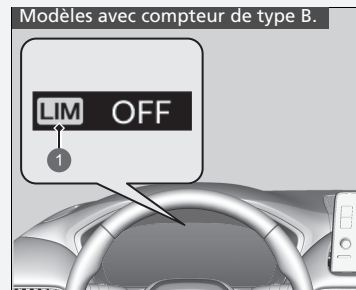



- 1 Témoin du limiteur de vitesse réglable (blanc)

Limiteur de vitesse intelligent

Règle automatiquement la limite de vitesse détectée par le système de reconnaissance des panneaux de signalisation (TSR). Et la limite de vitesse ne peut pas être dépassée, même si la pédale d'accélérateur est enfoncée. Si l'on appuie à fond sur l'accélérateur, il est possible de dépasser la limite de vitesse.

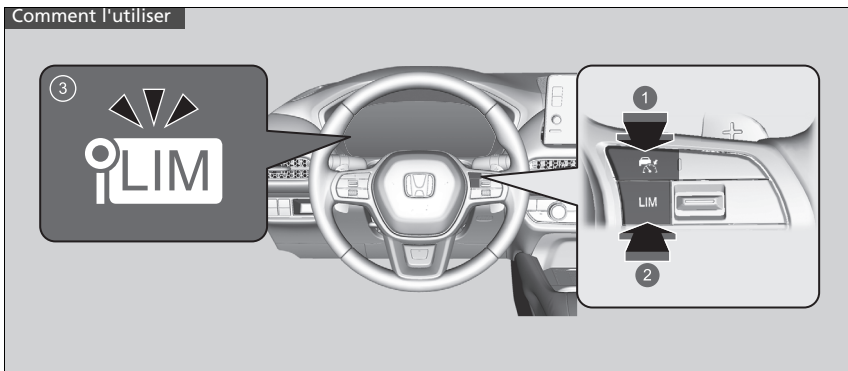
➔ **Système de reconnaissance des panneaux de signalisation** P. 561



- 1 Appuyer sur la touche  au volant.
- 2 Si un autre témoin s'allume, appuyer sur la touche **LIM** pour passer au limiteur de vitesse intelligent.
- 3 **Le témoin du limiteur de vitesse intelligent (blanc) est allumé sur la jauge.**
Le limiteur de vitesse intelligent est prêt à l'utilisation.

Limiteur de vitesse intelligent

⚠ ATTENTION

Le limiteur de vitesse intelligent a des limites. Le limiteur de vitesse intelligent peut se définir lui-même sur une vitesse supérieure ou inférieure à la vitesse limite réelle ou peut ne pas fonctionner, en particulier lorsque le système de reconnaissance des panneaux de signalisation ne fonctionne pas correctement ou qu'une route ne comporte aucun panneau de limite de vitesse. Il est toujours de votre responsabilité de régler la vitesse du véhicule afin de respecter la limite de vitesse réelle et de conduire le véhicule en toute sécurité.

En fonction de la pression appliquée sur la pédale d'accélérateur, le véhicule va accélérer jusqu'à ce qu'il atteigne la vitesse identifiée par le système de reconnaissance des panneaux de signalisation.

☒ Limiteur de vitesse intelligent

Ce système est conçu pour détecter les panneaux qui suivent les normes de la convention de Vienne. Il est possible que le système ne détecte pas tous les panneaux, mais aucun panneau se trouvant sur le bord de la route ne doit être ignoré. Le système ne fonctionne pas avec la signalisation de tous les pays, ni dans tous les cas.

☒ **Système de reconnaissance des panneaux de signalisation** P. 561

Si le limiteur de vitesse intelligent est réglé sur la mauvaise limite de vitesse, essayer l'une des solutions suivantes :

Pour annuler

- Appuyer sur la touche **CANCEL**.
- Appuyer sur la touche .
- Appuyer sur la touche **LIM**.

Pour dépasser la limite de vitesse temporairement

- Enfoncer complètement la pédale d'accélérateur.

Le limiteur de vitesse intelligent peut ne pas maintenir la limite de vitesse de consigne en descente, en particulier en cas de transport d'une charge lourde ou de traction d'une remorque. Si ceci se produit, ralentir en appuyant sur la pédale de frein.

Lorsque le limiteur de vitesse intelligent n'est pas utilisé, éteindre le limiteur de vitesse intelligent en appuyant sur la

touche .

Il n'est pas possible d'utiliser le limiteur de vitesse intelligent et le régulateur de vitesse adaptatif (ACC) avec maintien de distance de sécurité à basse vitesse ou le limiteur de vitesse réglable en même temps.

■ Pour fixer la limite de vitesse

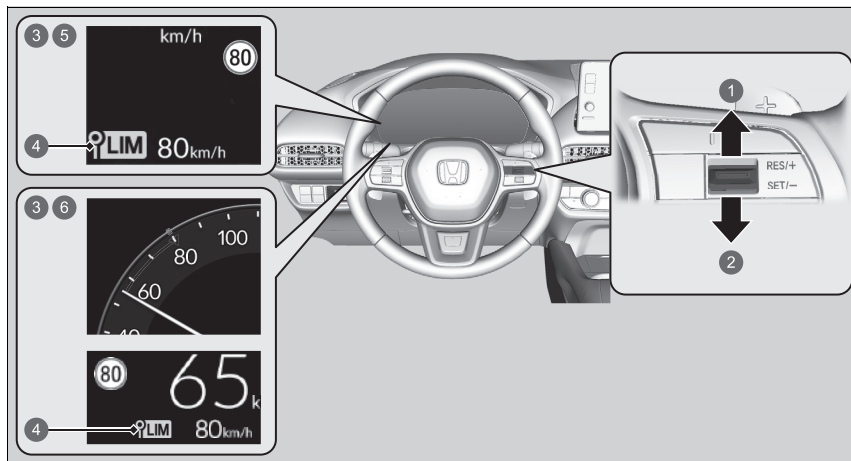

- 1 Commutateur **RES/+ / SET/-** vers le haut
 - 2 Commutateur **RES/+ / SET/-** vers le bas
 - 3 Témoin allumé lorsque le limiteur de vitesse intelligent est réglé sur la limite de vitesse détectée par le système de reconnaissance des panneaux de signalisation (TSR).
 - 4 Témoin du limiteur de vitesse intelligent (vert)
 - 5 Modèles avec compteur de type A.
 - 6 Modèles avec compteur de type B.
- Dès que le commutateur **RES/+ / SET/-** est relâché vers le haut ou vers le bas, le limiteur de vitesse intelligent est réglé sur la limite de vitesse détectée par le système de reconnaissance des panneaux de signalisation. La limite de vitesse s'affiche.

▶▶ Limiteur de vitesse intelligent

Ne pas utiliser le limiteur de vitesse intelligent dans les zones où les unités de mesure diffèrent de celles utilisées par le limiteur de vitesse intelligent.

Changer la mesure affichée du réglage de la vitesse du véhicule afin d'utiliser les mêmes unités que les zones de conduite.

▶ **Unités vitesse/distance** P. 164, 186

▶ **Fonctions personnalisées** P. 365

▶▶ Pour fixer la limite de vitesse

Si le limiteur de vitesse intelligent est réglé alors que la limite de vitesse détectée par le système de reconnaissance des panneaux de signalisation est inférieure à 30 km/h, la fonction de limitation de vitesse peut basculer en mode pause.

Si la vitesse du véhicule est supérieure à la limite de vitesse détectée par le système de reconnaissance des panneaux de signalisation (TSR), le véhicule décélère lentement jusqu'à atteindre la limite de vitesse ou moins. Si nécessaire, ralentir en appuyant sur la pédale de frein.

■ **Lorsque le système de reconnaissance des panneaux de signalisation (TSR) détecte un nouveau panneau de signalisation de limite de vitesse**

Le limiteur de vitesse intelligent est réglé sur la nouvelle limite de vitesse détectée par le système de reconnaissance des panneaux de signalisation (TSR).

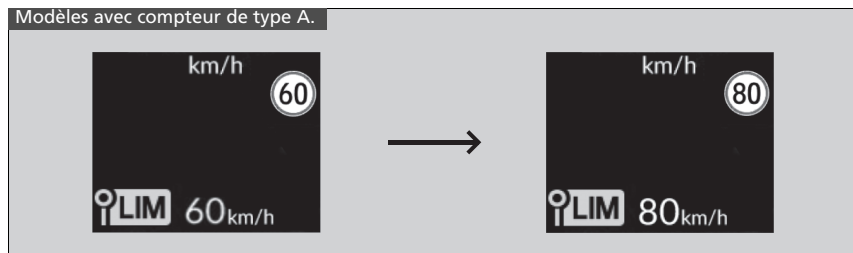

►► Pour fixer la limite de vitesse

Le limiteur de vitesse intelligent peut également passer en mode pause lorsque le système de reconnaissance des panneaux de signalisation (TSR) détecte uniquement des panneaux de signalisation de limite de vitesse complémentaires.

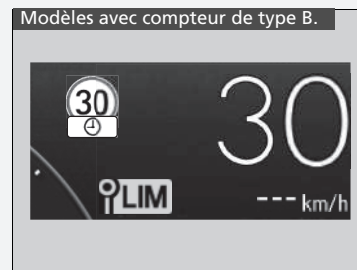
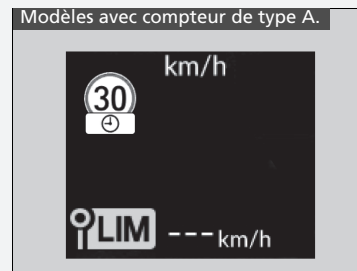

■ La fonction de limitation de vitesse peut passer en mode pause s'il n'y a pas de panneau de signalisation de limite de vitesse sur l'écran du système de reconnaissance des panneaux de signalisation lorsque :

- La fin d'une limite de vitesse ou autre est détectée.
- Le véhicule quitte une route avec une limite de vitesse différente ou y accède.
- Le véhicule prend un tournant avec le clignotant pour changer de direction à une intersection.

Modèles avec compteur de type A.

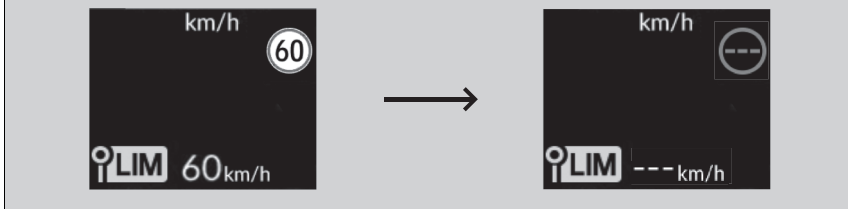

Modèles avec compteur de type B.



■ Lorsque le système de reconnaissance des panneaux de signalisation (TSR) détecte le panneau de signalisation de limite de vitesse alors que le limiteur de vitesse intelligent est mis en pause

Les fonctions de limitation de vitesse et d'avertissement sont rétablies automatiquement.

Modèles avec compteur de type A.



Modèles avec compteur de type B.



■ Dépassement momentané de la limite de vitesse

La limite de vitesse peut être dépassée en enfonçant complètement la pédale d'accélérateur.

- La limite de vitesse affichée clignote.
Le signal sonore retentit une fois que la limite de vitesse a été dépassée.

■ Pour annuler

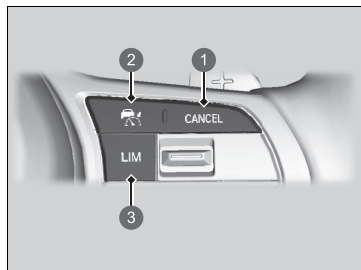

- 1 Touche **CANCEL**
- 2 Touche 
- 3 Touche **LIM**

Pour annuler le limiteur de vitesse intelligent, effectuer l'une des actions suivantes :

- Appuyer sur la touche **CANCEL**.
- Appuyer sur la touche .
- Appuyer sur la touche **LIM**.

» Dépassement momentané de la limite de vitesse

Le signal sonore retentit lorsque la vitesse du véhicule dépasse la limite de vitesse programmée et que la pédale d'accélération est complètement enfoncée.

Le limiteur de vitesse intelligent se remet à fonctionner dès que la vitesse du véhicule est inférieure à la limite de vitesse de consigne.

» Pour annuler

Le limiteur de vitesse intelligent passe au régulateur de vitesse adaptatif (ACC) avec maintien de distance de sécurité à basse vitesse ou au limiteur de vitesse réglable si la touche **LIM** est enfoncée.

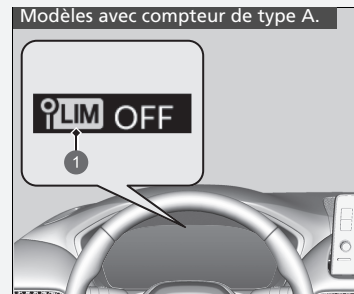

- 1 Témoin du limiteur de vitesse intelligent (blanc)

►► Pour annuler

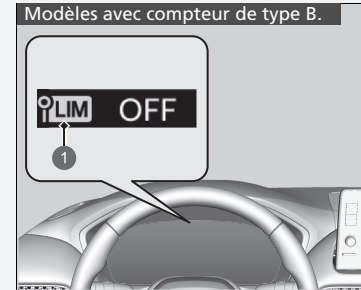

❶ Témoin du limiteur de vitesse intelligent (blanc)

En cas de problème avec le système ou le système de reconnaissance des panneaux de signalisation (TSR) lors de l'utilisation du limiteur de vitesse intelligent, un signal sonore retentit et le témoin **OFF** s'allume. Le limiteur de vitesse intelligent est désactivé.

► **Système de reconnaissance des panneaux de signalisation** P. 561

Système d'assistance à la stabilité du véhicule (VSA)

Le système VSA aide à stabiliser le véhicule dans les virages lorsque le véhicule tourne trop ou pas assez. Il permet également de préserver l'adhérence sur des surfaces glissantes. Pour ce faire, il régule la puissance du moteur et du moteur électrique et serre les freins de manière appropriée.

Fonctionnement du système VSA



1 Témoin VSA

Lorsque le système VSA est activé, il est possible que le moteur et le moteur électrique ne répondent pas aux sollicitations de l'accélérateur. Un bruit en provenance du circuit de freinage hydraulique peut également être perceptible. Le témoin clignote.

► Système d'assistance à la stabilité du véhicule (VSA)

Le système VSA peut ne pas fonctionner correctement si le type et la taille des pneumatiques ne sont pas identiques. S'assurer que la taille et le type des pneumatiques sont tous identiques et que la pression est conforme aux spécifications.

Lorsque l'indicateur de système VSA s'allume et reste allumé en cours de conduite, le système est probablement défectueux. Bien que cela n'affecte en rien la conduite normale du véhicule, il convient de faire immédiatement contrôler le véhicule par un concessionnaire.

Le système VSA ne peut pas améliorer la stabilité du véhicule dans toutes les situations de conduite et ne contrôle pas l'ensemble du système de freinage. Il convient de toujours conduire et négocier les virages à une vitesse adaptée aux conditions de conduite et de conserver une marge de sécurité suffisante.

La fonction principale du système VSA est généralement appelée assistance à la stabilité du véhicule (ESC). Le système comprend également une fonction antipatinage.

Les témoins du système d'assistance à la stabilité du véhicule (VSA), du régulateur de vitesse adaptatif (ACC) avec maintien de distance de sécurité à basse vitesse, du système de freinage, de l'assistance de sécurité et du système d'avertissement de basse pression/de perte de pression des pneus peuvent s'allumer en orange et être accompagnés d'un message sur l'interface d'information du conducteur lorsque le mode d'alimentation est défini sur ACTIVE après le rebranchement de la batterie.

Conduire sur une courte distance à plus de 20 km/h. Chaque témoin devrait s'éteindre. Si ce n'est pas le cas, faire contrôler le véhicule par un concessionnaire.

■ Activation et désactivation du système VSA

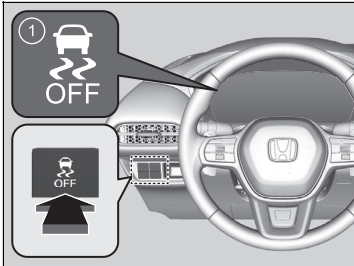

1 Témoin VSA OFF

Ce bouton se trouve sur le panneau de commandes côté conducteur. Pour désactiver partiellement les fonctionnalités/fonctions du système VSA, appuyer longuement sur le bouton jusqu'à entendre un signal sonore.

Le véhicule aura des capacités de freinage et de prise de virage normales, mais le système de contrôle de traction perdra en efficacité.

Pour réactiver les fonctionnalités/fonctions du VSA, appuyer sur le bouton  (VSA OFF) jusqu'à ce qu'un signal sonore retentisse.

Le système d'assistance à la stabilité du véhicule s'active à chaque activation du système d'alimentation, même s'il était désactivé lors de la dernière utilisation du véhicule.

▣ Système d'assistance à la stabilité du véhicule (VSA)

Dans certaines situations exceptionnelles, lorsque le véhicule s'est enfoncé dans la boue ou la neige peu profonde, il peut s'avérer plus facile de le dégager en désactivant temporairement le système VSA.

Lorsque la touche  est enfoncée, la fonction de commande de traction devient moins efficace. Cela permet aux roues de tourner plus librement à vitesse lente. Tenter uniquement de dégager le véhicule avec le système VSA désactivé lorsqu'il s'avère impossible de le dégager avec le système VSA activé.

Veiller à réactiver le système VSA aussitôt le véhicule dégagé. Nous déconseillons la conduite du véhicule lorsque le système VSA est désactivé.

Il est possible que vous entendiez un bruit de moteur provenant du compartiment moteur au cours des vérifications du système effectuées immédiatement après avoir mis le système d'alimentation en marche ou pendant la conduite. Ceci est tout à fait normal.

Système d'assistance aux manœuvres

Applique un léger freinage sur les roues avant si nécessaire lorsque le conducteur tourne le volant, et contribue à maintenir la stabilité du véhicule et les performances en virage.

☒ Système d'assistance aux manœuvres

Le système d'assistance aux manœuvres ne peut pas améliorer la stabilité dans toutes les situations de conduite. Il convient de toujours conduire et négocier les virages à une vitesse adaptée aux conditions de conduite et de conserver une marge de sécurité suffisante.

Lorsque le témoin VSA s'allume et reste allumé pendant la conduite, le système d'assistance aux manœuvres ne s'active pas.

Il est possible d'entendre un bruit provenant du compartiment moteur lorsque le système d'assistance aux manœuvres est activé. Ceci est tout à fait normal.

Système d'alerte de crevaison

Au lieu de mesurer directement la pression de chaque pneumatique, le système d'alerte de crevaison du véhicule surveille et compare le rayon de roulement et les caractéristiques de rotation de chaque roue et pneumatique pendant la conduite afin de déterminer si un ou plusieurs pneumatiques sont sous-gonflés de façon significative.

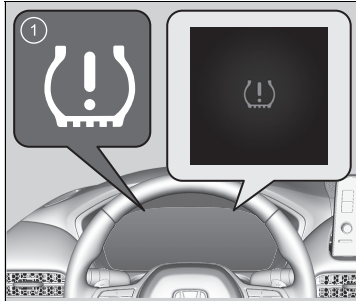

① Témoin du système d'alerte de crevaison/de basse pression des pneus

Cela entraîne l'activation du témoin du système d'alerte de crevaison/de basse pression des pneus et l'affichage d'un message sur la jauge.

■ Etalonnage du système d'alerte de crevaison

Démarrer l'étalonnage du système d'alerte de crevaison dans chacun des cas suivants :

- Réglage de la pression d'un ou plusieurs pneus.
- Permutation des pneumatiques.
- Remplacement d'un ou plusieurs pneumatiques.

Avant d'étalonner le système d'alerte de crevaison :

- Régler la pression des pneus à froid sur l'ensemble des quatre pneus.

► **Contrôle des pneumatiques** P. 644

S'assurer que :

- Le véhicule est complètement arrêté.
- La transmission est en position **P**.
- Le mode d'alimentation est ACTIVE.

► Système d'alerte de crevaison

Le système ne surveille pas les pneumatiques pendant la conduite à faible vitesse.

Les conditions telles que des températures ambiantes basses ou des changements d'altitude affectent directement la pression des pneus et peuvent entraîner l'activation du témoin du système d'alerte de crevaison/de basse pression des pneus.

La pression des pneus appliquée et contrôlée :

- Par temps chaud, peut devenir insuffisante par temps froid.
 - Par temps froid, peut devenir excessive par temps chaud.
- Le témoin du système d'alerte de crevaison/de basse pression des pneus ne s'allume pas en cas de gonflage excessif.

Le système d'alerte de crevaison peut ne pas fonctionner correctement si le type et la dimension des pneus ne sont pas identiques.

Veiller à utiliser des pneumatiques de type et de taille identiques.

► Contrôle et entretien des pneumatiques

P. 644

Les témoins du système d'assistance à la stabilité du véhicule (VSA), du régulateur de vitesse adaptatif (ACC) avec maintien de distance de sécurité à basse vitesse, du système de freinage, de l'assistance de sécurité et du système d'avertissement de basse pression/de perte de pression des pneus peuvent s'allumer en orange et être accompagnés d'un message sur l'interface d'information du conducteur lorsque le mode d'alimentation est défini sur ACTIVE après le rebranchement de la batterie.

Conduire sur une courte distance à plus de 20 km/h.

Chaque témoin devrait s'éteindre. Si ce n'est pas le cas, faire contrôler le véhicule par un concessionnaire.

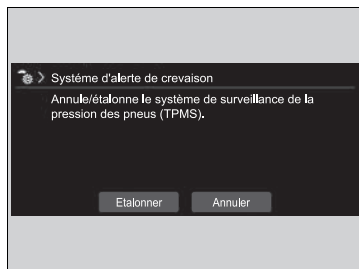
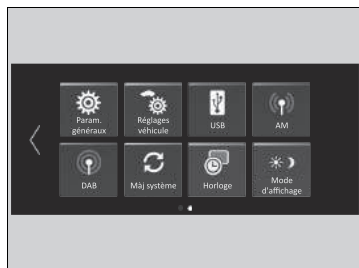

Lors de l'étalonnage du système d'alerte de crevaison, procéder comme suit.

☒ **Fonctions personnalisées** P. 365

1. Mettre le mode d'alimentation sur ACTIVE.
2. Appuyer sur la touche .
3. Sélectionner **Réglages du véhicule**.
4. Sélectionner **Système d'alerte de crevaison**.

5. Sélectionner **Étalonner** ou **Annuler**.
 - Si le message **Echec du démarrage de l'étalonnage** apparaît, répéter l'étape 5.
 - Le processus d'étalonnage se termine automatiquement.

☒ **Système d'alerte de crevaison**

Le témoin du système d'alerte de crevaison/de basse pression des pneus peut s'allumer avec un peu de retard ou ne pas s'allumer dans les conditions suivantes :

- Accélération et décélération rapides, ou braquage du volant.
- Conduite sur routes enneigées ou glissantes.

Le témoin du système d'alerte de crevaison/de basse pression des pneus peut s'allumer dans les conditions suivantes :

- Les pneumatiques sont soumis à une charge plus importante et moins bien répartie que lors de l'étalonnage.

☒ **Étalonnage du système d'alerte de crevaison**

Le processus d'étalonnage nécessite environ 30 minutes de conduite à une vitesse comprise entre 40-100 km/h. Pendant cette période, si le mode d'alimentation est mis en position ACTIVE et que le véhicule ne se déplace pas dans les 45 secondes, le témoin de basse pression des pneus s'allume brièvement. Cela est normal et indique que le processus d'étalonnage n'est pas encore terminé.

Si le témoin du système d'alerte de crevaison/de basse pression des pneus s'allume alors que des pneus de dimensions normales et bien gonflés sont montés, faire contrôler le véhicule par un concessionnaire.

Il est recommandé de remplacer les pneus par des pneus de même marque, même modèle et mêmes dimensions que les originaux. Consulter un concessionnaire pour plus de détails.

Système de surveillance de l'angle mort*

Lorsque le système détecte des véhicules venant de derrière dans des voies adjacentes, le témoin approprié s'allume pour aider le conducteur lors d'un changement de voie.

☒ Système de surveillance de l'angle mort*

Rappels importants concernant la sécurité

Comme tous les systèmes d'assistance, le système de surveillance de l'angle mort (BSI) a ses limites. Toujours regarder dans les rétroviseurs, des deux côtés du véhicule et derrière, afin de vérifier la position d'autres véhicules avant de changer de voie. Dépendre de manière excessive du système de surveillance de l'angle mort (BSI) peut entraîner une collision.

Faire contrôler le véhicule par un concessionnaire dans les cas suivants :

- Le pare-chocs arrière ou la zone autour des capteurs radar sont fortement affectés.
- Le témoin ne s'allume pas même si un véhicule dans la zone d'alerte aurait dû être détecté.
- Le pare-chocs arrière ou tout autre composant du système doit être réparé.

Si le pare-chocs arrière ou un composant du système est réparé, le système revient à la zone d'alerte 1 uniquement jusqu'à ce qu'il soit capable de s'adapter et de s'étendre aux zones d'alerte 1 et 2.

■ Fonctionnement du système

Le système s'active lorsque le véhicule avance à environ 20 km/h ou plus.

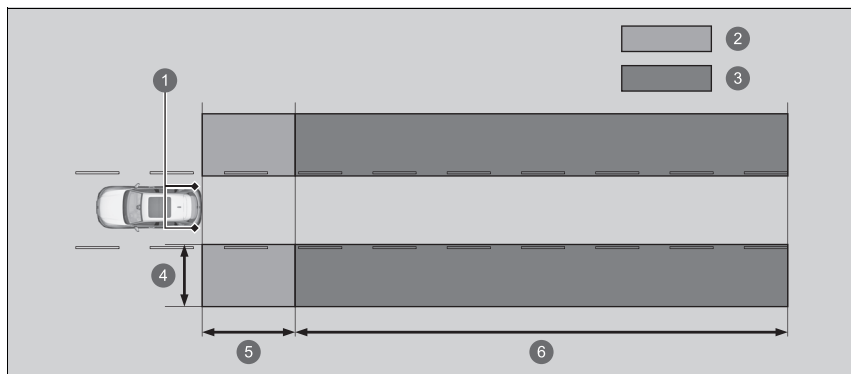

① Capteurs radar : sous les coins du pare-chocs arrière

② Zone d'alerte 1

③ Zone d'alerte 2

Plage de zone d'alerte

④ Environ 0,5 ~ 3 m par rapport au côté du véhicule.

⑤ Environ 3 m par rapport au pare-chocs arrière.

⑥ Environ 3 ~ 25 m par rapport à l'arrière du pare-chocs arrière. (Plus le véhicule approche rapidement, plus vite il sera détecté.)

La zone d'alerte initialement définie est la zone d'alerte 1. Au fil du temps, une fois que le véhicule a roulé sur des routes droites avec de la circulation et des objets en bordure de route, le système adapte et étend la zone d'alerte (zones d'alerte 1 et 2).

☒ Fonctionnement du système

Désactiver le système lorsqu'une remorque est attachée au véhicule.

Le système peut ne pas fonctionner correctement pour les raisons suivantes :

- Le poids ajouté incline le véhicule et modifie la couverture radar.
- Même la remorque peut être détectée par les capteurs du radar, ce qui provoque l'activation du système de surveillance de l'angle mort.

■ Lorsque le système détecte un véhicule

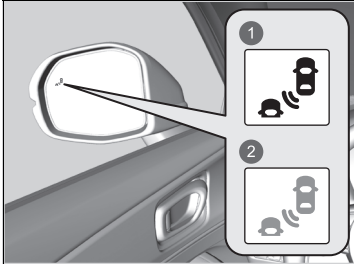

- ❶ S'allume
- ❷ Clignote

Indicateur d'alerte du système de surveillance de l'angle mort (BSI) :
Situé sur le rétroviseur extérieur des deux côtés.

S'allume lorsque :

- Un véhicule s'approche par derrière pour dépasser le véhicule conduit à une différence de vitesse ne dépassant pas 50 km/h.
- Le véhicule conduit dépasse un autre véhicule avec une différence de vitesse ne dépassant pas 20 km/h.

Clignote et un signal sonore retentit lorsque :

Le levier de clignotant permet de signaler un virage dans la direction du véhicule détecté lorsque le témoin du système de surveillance de l'angle mort (BSI) est allumé.

- ▶ Le signal sonore retentit trois fois.

☒ Système de surveillance de l'angle mort*

Pour un fonctionnement correct du système de surveillance de l'angle mort (BSI) :

- Toujours maintenir propres le pare-chocs arrière et la zone autour des capteurs radar.
- Ne pas couvrir la zone située autour du coin du pare-chocs arrière d'étiquettes ou d'autocollants de quelque sorte que ce soit.

Le système est uniquement destiné à améliorer le confort. Même si un obstacle se trouve dans la zone d'alerte, les cas de figure suivants peuvent se produire :

- Le témoin d'alerte du système de surveillance de l'angle mort (BSI) ne s'allume pas et le message  **Information d'angle mort non disponible** s'affiche sur l'interface d'information du conducteur.
- Le témoin d'alerte du système de surveillance de l'angle mort (BSI) peut s'allumer même si le message s'affiche.

Les témoins du système d'assistance à la stabilité du véhicule (VSA), du régulateur de vitesse adaptatif (ACC) avec maintien de distance de sécurité à basse vitesse, du système de freinage, de l'assistance de sécurité et du système d'avertissement de basse pression/de perte de pression des pneus peuvent s'allumer en orange et être accompagnés d'un message sur l'interface d'information du conducteur lorsque le mode d'alimentation est défini sur ACTIVE après le rebranchement de la batterie.

Conduire sur une courte distance à plus de 20 km/h. Chaque témoin devrait s'éteindre. Si ce n'est pas le cas, faire contrôler le véhicule par un concessionnaire.

■ Activation et désactivation du système de surveillance de l'angle mort (BSI)

Le système peut être activé et désactivé à l'aide de l'interface d'information du conducteur.

☒ **Basculement de l'affichage** P. 146, 168

☒ **Assist. sécurité** P. 160, 181

Le système de surveillance de l'angle mort (BSI) reste sur le paramètre activé ou désactivé à chaque activation du système d'alimentation en fonction du réglage précédemment sélectionné.

☒ Système de surveillance de l'angle mort*

Il est possible de modifier le paramètre du système de surveillance de l'angle mort (BSI).

☒ **Fonctions personnalisées** P. 365

■ Conditions et limitations du système de surveillance de l'angle mort (BSI)

Le témoin d'alerte du système de surveillance de l'angle mort (BSI) peut ne pas s'allumer dans les conditions suivantes :

- Une grande différence de vitesse est détectée entre le véhicule conduit et le véhicule dans la voie adjacente.
- Un véhicule est garé sur une voie latérale.
- Un objet non détecté par les capteurs radar approche ou dépasse le véhicule.
- Un véhicule se trouvant dans la voie adjacente est une moto ou un autre véhicule de petite taille.

Le système de surveillance de l'angle mort (BSI) peut ne pas fonctionner correctement dans les conditions suivantes :

- Un virage a lieu dans une intersection.
- Des objets (glissières, poteaux, arbres, etc.) sont détectés.
- Un objet qui ne reflète pas correctement les ondes radio ou une moto qui se situe dans la zone d'alerte.
- La conduite a lieu sur une route sinueuse.
- Un véhicule se déplace d'une voie éloignée vers la voie adjacente.
- Le système capte une interférence de signal telle que des capteurs radar d'un autre véhicule ou de fortes ondes radio transmises par une infrastructure se trouvant à proximité.
- Le pare-chocs arrière ou la zone autour des capteurs radar sont recouverts de poussière, de boue, de neige, de glace, etc.
- Le pare-chocs arrière ou la zone autour des capteurs radar ont été endommagés ou déformés.
- Par mauvais temps (forte pluie, neige et brouillard).
- La prise d'un virage court ou la conduite sur une route accidentée qui incline légèrement le véhicule.
- Un objet tel qu'un porte-vélos est fixé à l'arrière du véhicule.

Batterie haute tension

La batterie haute tension se décharge progressivement, même si le véhicule n'est pas utilisé. Par conséquent, si votre véhicule est immobilisé pendant une période prolongée, le niveau de charge de la batterie diminue. Maintenir un faible état de charge de la batterie pendant de longues périodes raccourcit la durée de vie de la batterie. Pour entretenir l'état de charge de la batterie, conduire votre véhicule pendant plus de 30 minutes au moins une fois tous les trois mois.

Des températures extrêmement élevées peuvent affecter la durée de vie de la batterie. Il est possible de minimiser ce phénomène en garant le véhicule à l'ombre pendant l'été.

⚠ Batterie haute tension

Veiller à ne pas laisser la batterie haute tension se décharger de manière excessive. Si le niveau de la batterie s'approche de zéro, il sera impossible de démarrer le moteur.

Réglage de la répartition des phares

La conduite à droite de la route d'un véhicule de type conduite à droite, ou la conduite à gauche de la route d'un véhicule de type conduite à gauche, entraînent l'éblouissement par les phares des véhicules arrivant en face. Il est nécessaire de modifier la répartition du faisceau des phares à l'aide de ruban adhésif opaque.

Modèles à conduite à gauche

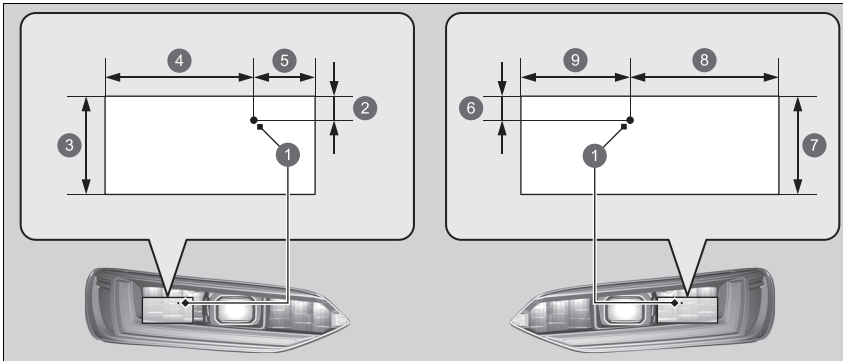

- ① Point central
- ② 10 mm
- ③ 40 mm
- ④ 58,5 mm
- ⑤ 24,5 mm
- ⑥ 10 mm
- ⑦ 40 mm
- ⑧ 58,5 mm
- ⑨ 43 mm

⊠ Réglage de la répartition des phares

Veiller à ne pas fixer le ruban adhésif à un emplacement incorrect. Si le faisceau des phares n'est pas réparti convenablement, il peut ne pas être conforme aux réglementations nationales en vigueur. Consulter un concessionnaire pour plus de détails.

Modèles à conduite à droite

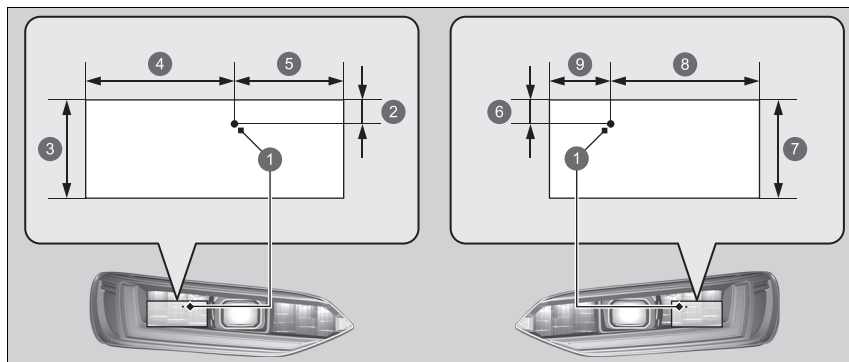

- ① Point central
- ② 10 mm
- ③ 40 mm
- ④ 58,5 mm
- ⑤ 43 mm
- ⑥ 10 mm
- ⑦ 40 mm
- ⑧ 58,5 mm
- ⑨ 24,5 mm

1. Préparer deux morceaux de ruban adhésif, comme illustré.
 - Utiliser du ruban adhésif opaque capable de bloquer la lumière, comme du vinyle résistant à l'eau.
2. Fixer le ruban adhésif sur le verre, comme illustré.

Honda Sensing est un système d'assistance au conducteur qui utilise deux types de capteurs différents : les capteurs sonar situés dans les pare-chocs avant et arrière, la grille avant et une caméra grand angle avant montée sur le côté intérieur du pare-brise derrière le rétroviseur.

Honda Sensing dispose des fonctions suivantes.

■ Les fonctions qui ne nécessitent pas l'utilisation du commutateur pour être activées

- Système de freinage automatique d'urgence (CMBS) ➡ P. 486
- Commande de freinage à basse vitesse ➡ P. 499
- Système de maintien dans la voie ➡ P. 553
- Système de reconnaissance des panneaux de signalisation ➡ P. 561

■ Les fonctions qui nécessitent l'utilisation du commutateur pour être activées

- Régulateur de vitesse adaptatif (ACC) avec maintien de distance de sécurité à basse vitesse ➡ P. 505
- Système d'assistance au maintien dans la voie de circulation (LKAS) ➡ P. 528
- Assistance embouteillages ➡ P. 543

■ **Commutateurs de fonctionnement du régulateur de vitesse adaptatif (ACC) avec maintien de distance de sécurité à basse vitesse/système d'assistance au maintien dans la voie de circulation (LKAS)/assistance embouteillages**

Modèles avec compteur de type A.

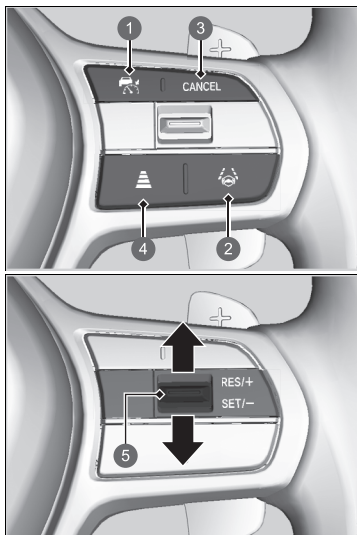

1 Touche 

Appuyer pour activer le mode veille de l'ACC avec maintien de distance de sécurité à basse vitesse. Ou appuyer pour annuler le système.

2 Touche LKAS

Appuyer sur ce bouton pour activer le mode veille des systèmes LKAS et d'assistance embouteillages. Ou appuyer pour annuler ces systèmes.

3 Touche CANCEL

Appuyer pour annuler l'ACC avec maintien de distance de sécurité à basse vitesse.

4 Touche d'intervalle

Appuyer pour modifier l'intervalle de maintien de distance de l'ACC avec maintien de distance de sécurité à basse vitesse.

5 Commutateur RES/+ / SET/-

Enfoncer le commutateur **RES/+ / SET/-** vers le haut pour régler ou relancer l'ACC avec maintien de distance de sécurité à basse vitesse ou pour augmenter la vitesse du véhicule.

Enfoncer le commutateur **RES/+ / SET/-** vers le bas pour régler l'ACC avec maintien de distance de sécurité à basse vitesse ou pour réduire la vitesse du véhicule.

Modèles avec compteur de type B.

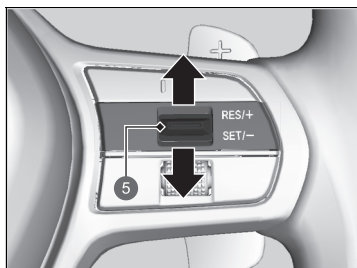
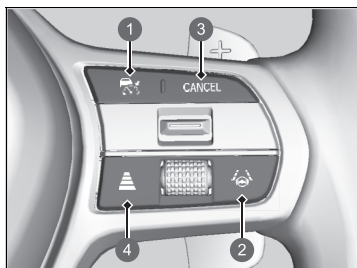

■ Contenu de la jauge

Modèles avec compteur de type A.

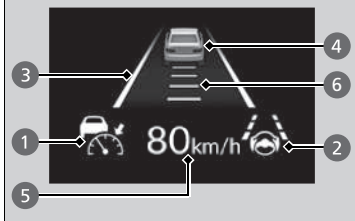

Il est possible de voir l'état actuel du régulateur de vitesse adaptatif (ACC) avec maintien de distance de sécurité à basse vitesse, du système d'assistance au maintien dans la voie de circulation (LKAS) et de l'assistance embouteillages.

- ① Indique que l'ACC avec maintien de distance de sécurité à basse vitesse est prêt à être activé.
 - Vert : le système est activé.
 - Blanc : le système est en veille.
 - Jaune : le système présente une anomalie.
- ② Indique que le système LKAS ou d'assistance embouteillages est prêt à être activé.
 - Vert : le système est activé.
 - Blanc : le système est en veille.
 - Jaune : le système présente une anomalie.
- ③ Indique que le système LKAS ou d'assistance embouteillages est activé et signale si les lignes de délimitation des voies de circulation sont détectées ou non.
 - Lignes vertes : le système est activé.
 - Lignes blanches : les lignes de circulation sont détectées.
 - Ligne orange : un changement de file est détecté.

» Contenu de la jauge

Modèles avec affichage tête haute

L'affichage tête haute permet d'afficher l'état actuel de chaque fonction.

☒ **Affichage tête haute** * P. 187

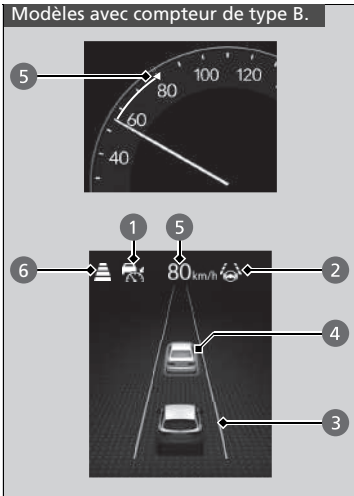

4 Indique si un véhicule situé à l'avant est détecté.

Modèles avec compteur de type B.

- Véhicule cible : blanc entouré de vert
 - En dehors du véhicule cible : gris
- 5 Indique que l'ACC avec maintien de distance de sécurité à basse vitesse affiche la vitesse définie du véhicule.
- 6 Indique que l'ACC avec maintien de distance de sécurité à basse vitesse affiche l'intervalle défini du véhicule.

Système de freinage automatique d'urgence (CMBS)

Le système peut vous aider lorsqu'il détermine qu'il existe un risque de collision entre votre véhicule et un véhicule (ou une moto) situé devant, approchant par l'arrière, arrivant en face ou approchant par le côté, un piéton ou une personne à vélo (en mouvement).

Le CMBS est conçu pour vous alerter lorsqu'une potentielle collision est déterminée, ainsi que pour vous aider à réduire la vitesse, à éviter les collisions et à réduire la gravité des collisions.

☒ Système de freinage automatique d'urgence (CMBS)

Rappels importants concernant la sécurité

Le système CMBS est conçu pour réduire la gravité d'une collision inévitable. Il ne permet pas d'empêcher une collision, ni d'arrêter le véhicule automatiquement. Il demeure de la responsabilité du conducteur d'actionner la pédale de frein et le volant en fonction des conditions de conduite.

Le système CMBS peut ne pas être activé ou ne pas détecter un véhicule situé devant dans certaines circonstances :

☒ **Conditions de déclenchement et limites du système CMBS** P. 491

Les informations relatives à la caméra grand angle avant équipée de ce système sont à la disposition de l'utilisateur.

☒ **Caméra grand angle avant** P. 570

Lorsque le CMBS est activé, il continue à fonctionner même si la pédale d'accélérateur est partiellement enfoncée. Cependant, il sera désactivé si la pédale d'accélérateur est enfoncée à fond.

■ Fonctionnement du système

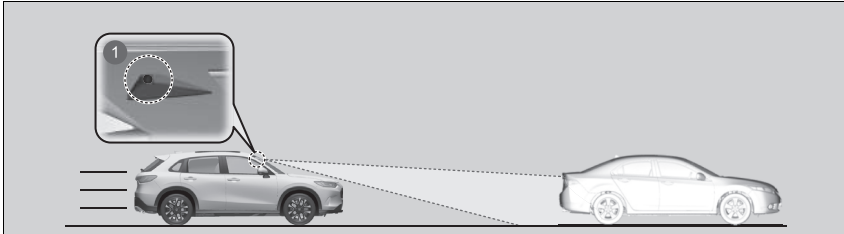

① La caméra grand angle avant se situe derrière le rétroviseur.

Le système commence à surveiller la route à l'avant du véhicule lorsque sa vitesse est égale ou supérieure à environ 5 km/h et recherche la présence d'un véhicule (ou d'une moto), d'un piéton ou d'un vélo en mouvement devant vous.

Le système CMBS est activé dans les cas suivants :

- La différence de vitesse entre votre véhicule et un autre véhicule (y compris une moto), un piéton ou un vélo en mouvement détecté à l'avant atteint 5 km/h ou plus et il existe un risque de collision.
- Votre véhicule roule à environ 30 km/h ou moins et il existe un risque de collision frontale avec un véhicule détecté arrivant en sens inverse (y compris une moto), un piéton ou un vélo en mouvement si vous tournez à gauche*1/droite*2 à une intersection.
- La vitesse du véhicule est inférieure ou égale à environ 100 km/h et le système détecte un risque de collision avec :
 - Un véhicule arrivant en sens inverse ou à l'arrêt est détecté devant vous.
 - Un piéton ou un vélo en mouvement est détecté devant vous.
 - Un véhicule en approche sur le côté devant vous.

*1 : Modèle à conduite à gauche

*2 : Modèle à conduite à droite

☒ Fonctionnement du système

La caméra grand angle avant du CMBS est également conçue pour détecter les piétons.

Cependant, il est possible que cette fonction de détection des piétons ne soit pas activée ou qu'elle ne détecte pas les piétons à l'avant du véhicule dans certaines circonstances. Se reporter aux conditions relatives aux limites de détection des piétons dans la liste.

☒ **Conditions de déclenchement et limites du système CMBS** P. 491

Modèles avec affichage tête haute

L'avertissement tête haute utilise une lentille située à l'extrémité avant du tableau de bord.

Ne pas couvrir la lentille et ne pas répandre de liquide dessus.

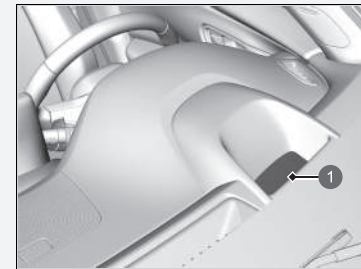

① Lentille

Le système de prévention des collisions par freinage est annulé lorsque le véhicule s'arrête ou que le système détermine qu'il n'y a plus de risque de collision.

Le système de prévention des collisions par freinage peut également être annulé lorsque le conducteur actionne le volant et le frein ou la pédale d'accélérateur pour éviter une collision.

■ Lors de l'activation du système

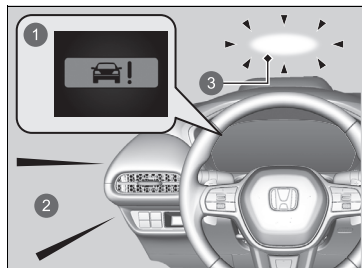

Le système émet des alertes visuelles et sonores en cas de risque de collision et s'arrête si la collision est évitée.

- Prendre les mesures appropriées pour éviter toute collision (freiner, changer de voie, etc.)

- 1 Alertes visuelles
- 2 Alerte sonore
- 3 Témoins d'avertissement tête haute*

Il est possible de modifier la distance entre les véhicules (**Loin/Normal/Proche**) à laquelle les alertes de collision les plus précoces du système seront déclenchées.

► **Fonctions personnalisées** P. 365

Niveaux d'alerte de collision

Le système comporte trois niveaux d'alerte dans le cas d'une éventuelle collision. Toutefois, selon les circonstances, il est possible que le système CMBS ne puisse pas passer par tous les niveaux avant d'activer le dernier niveau.

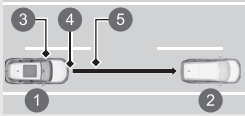
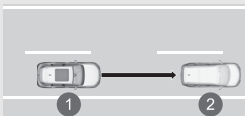
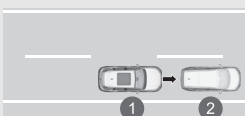
Distance entre les véhicules	CMBS		
	Les capteurs détectent un véhicule	AVERTISSEMENTS sonores et visuels	Freinage
Niveau un 	Il existe un risque de collision avec le véhicule situé devant.	En mode Loin , les alertes visuelles et sonores s'allument à une distance plus éloignée du véhicule précédent qu'en mode Normal , et sur Proche , à une distance plus courte qu'en mode Normal .	—
Niveau deux 	Le risque de collision est accru, le délai de réponse est réduit.	Alertes sonores et visuelles.	Freinage léger
Niveau trois 	Le système CMBS détermine que la collision est inévitable.		Freinage ferme

- ① Votre véhicule
- ② Véhicule situé devant
- ③ Loin
- ④ Normal
- ⑤ Proche

■ Activation et désactivation du système CMBS

Le système peut être activé et désactivé à l'aide de l'interface d'information du conducteur.

➤ **Basculement de l'affichage** P. 146, 168

➤ **Assist. sécurité** P. 160, 181

Le système de freinage automatique d'urgence s'active à chaque activation du système d'alimentation, même s'il était désactivé lors de la dernière utilisation du véhicule.

☒ Système de freinage automatique d'urgence (CMBS)

Il n'est pas possible de désactiver le CMBS pendant la conduite.

Le système CMBS peut être coupé automatiquement et le témoin d'assistance de sécurité ainsi que le témoin du système de prévention des collisions par freinage (CMBS) peuvent s'allumer en orange et rester allumés dans certains cas :

➤ **Conditions de déclenchement et limites du système CMBS** P. 491

Le système de prévention des collisions par freinage reste désactivé pendant environ 15 secondes suite à l'activation du système d'alimentation.

Les témoins du système d'assistance à la stabilité du véhicule (VSA), du régulateur de vitesse adaptatif (ACC) avec maintien de distance de sécurité à basse vitesse, du système de freinage, de l'assistance de sécurité et du système d'avertissement de basse pression/de perte de pression des pneus peuvent s'allumer en orange et être accompagnés d'un message sur l'interface d'information du conducteur lorsque le mode d'alimentation est défini sur ACTIVE après le rebranchement de la batterie.

Conduire sur une courte distance à plus de 20 km/h.

Chaque témoin devrait s'éteindre. Si ce n'est pas le cas, faire contrôler le véhicule par un concessionnaire.

Faire vérifier le véhicule par un concessionnaire en cas de comportement anormal du système (par ex., le message d'avertissement apparaît trop souvent).

■ Conditions de déclenchement et limites du système CMBS

Dans les situations suivantes, la caméra grand angle avant peut être incapable de détecter correctement les véhicules, les piétons, les vélos en mouvement ou les conditions routières, ce qui est susceptible d'entraîner un dysfonctionnement du système CMBS.

📷 **Caméra grand angle avant** P. 570

■ Conditions environnementales

- Conduite par mauvais temps (pluie, brouillard, neige, etc.).
- Un passage soudain de l'ombre à la lumière, ou inversement, comme lors d'une entrée ou d'une sortie de tunnel ou les ombres d'arbres, de bâtiments, etc.
- Il y a peu de contraste entre les objets et l'arrière-plan.
- Conduite lorsque le soleil est bas (par ex. à l'aube ou au crépuscule).
- Une forte lumière est réfléchi sur des véhicules (y compris des motos), des piétons, des vélos en mouvement ou sur la chaussée.
- Les objets ou structures sur la chaussée sont confondus avec des véhicules ou des piétons.
- Le véhicule qui vous précède projette de l'eau ou de la neige fondue.
- En conduite de nuit ou dans un lieu sombre comme un tunnel (en raison d'un éclairage faible, les véhicules [y compris les motos], piétons ou vélos en mouvement risquent de ne pas être éclairés).

■ Conditions difficiles sur la route

- Conduite sur chaussée enneigée ou humide (marquage au sol masqué, traces de véhicules, reflet des feux, éclaboussures de la route, contraste élevé).
- Conduite sur des routes sinueuses.
- La route est vallonnée ou le véhicule s'approche d'un sommet de côte.
- Votre véhicule est fortement secoué sur des chaussées irrégulières.

■ Conditions de fonctionnement du véhicule

- En conduite de nuit ou dans un endroit sombre (par ex., un tunnel) avec les phares éteints.
- L'avant de la caméra grand angle avant est recouvert de poussière, de brouillard, de pluie, de boue, de neige humide, de joints, d'accessoires, d'autocollants ou d'un film sur le pare-brise.
- Le pare-brise est embué à l'intérieur.
- Il y a des résidus sur le pare-brise provenant des essuie-glaces avant.
- Lorsque l'éclairage est faible en raison de poussière recouvrant les optiques de phares, ou en cas de mauvaise visibilité dans un endroit sombre en raison de phares mal réglés.
- Mauvais état des pneus ou des roues (taille incorrecte, taille ou construction non homogène, pneus sous ou surgonflés, etc.).
- Le véhicule est incliné en raison de bagages lourds dans le compartiment à bagages ou les sièges arrière.
- La suspension a été modifiée.
- Le véhicule tracte une remorque.
- Conduite avec le frein de stationnement serré.
- Le champ de vision de la caméra est obstrué par des gouttes d'eau provenant du lave-glace ou par les balais d'essuie-glace.
- Le véhicule est instable en raison d'une route glissante, etc.

☒ Système de freinage automatique d'urgence (CMBS)

S'assurer que tous les pneus sont de taille, de type et de marque similaires, et qu'ils sont uniformément usés. Si vous utilisez des pneus de taille, de type, de marque ou de degré d'usure différents, le système risque de ne pas fonctionner correctement.

Ne pas modifier la suspension. Une modification de la hauteur du véhicule peut empêcher le système de fonctionner correctement.

■ Exemples de limitations de la détection correcte de la caméra grand angle avant en raison de l'état du véhicule qui précède, de véhicules arrivant en sens inverse, de véhicules en approche sur le côté, de piétons ou de vélos en mouvement

- La distance entre votre véhicule et le véhicule qui vous précède (y compris une moto), un véhicule arrivant en sens inverse, un véhicule en approche sur le côté, un piéton ou un vélo en mouvement devant vous est trop courte.
- Le véhicule qui vous précède (y compris une moto), un véhicule arrivant en sens inverse, un véhicule en approche sur le côté, un piéton ou un vélo en mouvement vous coupe brusquement la route ou se met devant vous.
- Un vélo ou un véhicule tourné sur le côté est arrêté.
- Un véhicule arrivant en sens inverse ou le véhicule qui vous précède (y compris une moto) est tourné sur le côté ou en diagonale.
- Lorsque le véhicule qui vous précède (y compris une moto), un véhicule arrivant en sens inverse, un véhicule en approche sur le côté, un piéton ou un vélo en mouvement se fond dans le paysage, empêchant le système de les reconnaître.
- Plusieurs piétons sont en mouvement en groupe devant vous.
- Plusieurs vélos sont en mouvement en groupe devant vous.
- Lorsqu'un piéton ou un vélo en mouvement traverse la route trop rapidement.
- Un piéton ou un vélo en mouvement approche en sens opposé.
- Les phares du véhicule qui vous précède ou arrivant en sens inverse sont allumés d'un côté ou ne le sont pas sur l'un des côtés dans un endroit sombre.
- Lorsqu'un piéton est partiellement caché (têtes, membres, etc.) par des bagages.
- Lorsqu'un piéton est penché ou accroupi, a les mains levées ou est en train de courir.
- Lorsque le piéton mesure moins d'un mètre ou plus de deux mètres.
- Lorsque le piéton utilise une poussette ou un vélo.
- Un véhicule approche en diagonale par le côté.
- Un véhicule de forme particulière (camion-citerne ou camion sans benne, par exemple) s'approche par le côté.
- Un véhicule approchant par le côté roule dans un virage ou une pente.

■ Exemples d'autres limitations du fonctionnement ou de la détection du système

- Lorsque le véhicule qui vous précède est une petite moto, une moto équipée d'un side-car, un fauteuil roulant ou un autre véhicule de forme particulière.
- Lorsqu'un véhicule est plus bas à l'arrière qu'à l'avant, tel que des camions ne transportant pas de charge ou un véhicule étroit.
- Lorsque le véhicule qui vous précède (y compris une moto), un véhicule arrivant en sens inverse, un piéton ou un vélo en mouvement ne se trouve pas devant le véhicule.
- La différence de vitesse entre votre véhicule et le véhicule qui vous précède (y compris une moto), un véhicule arrivant en sens inverse, un piéton ou un vélo en mouvement est conséquente.
- La différence de vitesse entre votre véhicule et un autre véhicule, un piéton ou un vélo en mouvement approchant par le côté est très importante.
- Lorsque le véhicule qui vous précède (y compris une moto) ou un vélo en mouvement devant vous ralentit brusquement.
- Lorsque le conducteur actionne la pédale de frein et le volant pour éviter une collision.
- Lorsque vous vous approchez du véhicule qui vous précède (y compris une moto), d'un véhicule arrivant en sens inverse, de piétons ou de vélos en mouvement tout en accélérant rapidement ou en utilisant le volant (sauf en tournant à gauche*1/droite*2 à une intersection, etc.)*3.
- Lorsque le vélo en mouvement est un vélo pour enfant, un vélo pliant, un modèle à trois roues ou un autre vélo doté de petits pneus ou un long vélo comme un tandem.
- Lorsque la caméra grand angle avant ne peut pas identifier correctement la forme du véhicule qui vous précède (y compris une moto), d'un véhicule arrivant en sens inverse, d'un véhicule en approche sur le côté, d'un piéton ou d'un vélo en mouvement.
- Lorsqu'un véhicule (y compris une moto) présentant une garde au sol minimale extrêmement élevée se trouve devant vous ou s'approche sur le côté.

*1 : modèle à conduite à gauche

*2 : modèle à conduite à droite

*3 : en cas de risque de collision frontale avec le véhicule venant en sens inverse dans un virage à gauche*1/droite*2, le système de prévention des collisions par freinage est activé. Toutefois, il peut ne pas être activé si vous tournez le volant brutalement.

■ Arrêt automatique

Le système CMBS peut être coupé automatiquement et le témoin d'assistance de sécurité ainsi que le témoin du système de prévention des collisions par freinage (CMBS) peuvent s'allumer en orange et rester allumés dans les cas suivants :

- Conduite sur une route de montagne ou hors-piste, ou sur route sinueuse pendant une période prolongée.
- Conduite par mauvais temps (pluie, brouillard, neige, etc.).
- Conduite avec le frein de stationnement serré.
- La température de la caméra grand angle avant devient trop élevée.
- La caméra grand angle avant est recouverte de saleté, de brouillard, de pluie, de boue, de neige fondue, de joints, d'accessoires, d'autocollants ou d'un film sur le pare-brise.
- Une condition de pneumatique anormale est détectée (taille incorrecte, pneu crevé, etc.).

Une fois que les conditions de l'arrêt du système CMBS se sont améliorées ou ont été éliminées (par nettoyage, par exemple), le système se rallume.

■ En cas de faible risque de collision

Même si le risque de collision est faible, le système CMBS peut être activé dans les conditions suivantes.

En outre, le système peut s'activer s'il détecte un risque de collision avec des piétons, des vélos en mouvement ou des véhicules.

- Votre véhicule double ou s'approche d'un autre véhicule qui tourne à gauche ou à droite.
- Votre véhicule s'approche d'un véhicule situé devant et vous changez de voie pour doubler.

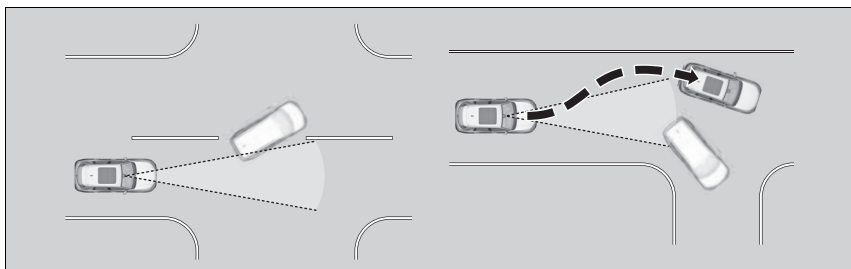

- Lorsque votre véhicule s'approche d'autres véhicules, de piétons ou de vélos en mouvement.
- Lorsque des véhicules, des piétons ou des vélos en mouvement passent devant vous.
- Lorsque votre véhicule circule sous une structure basse ou franchit un passage étroit à grande vitesse.
- Quand il y a des panneaux de circulation ou des structures telles que des rails de protection à côté de la route le long d'un virage.

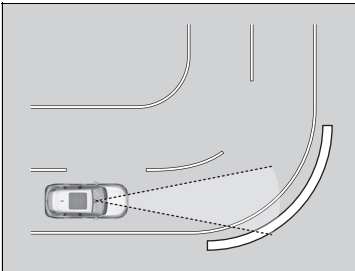

- Lors de la conduite dans les virages, votre véhicule se retrouve face à un véhicule roulant en sens inverse.

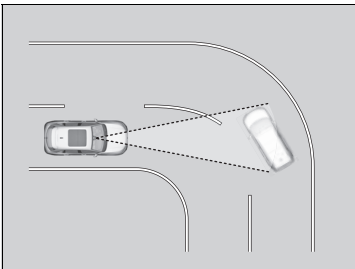

- En approchant de véhicules à l'arrêt ou des murs, par exemple lors du stationnement.
- Un véhicule s'approche par le côté dans un virage.
- Vous dépassez un véhicule (y compris une moto), un piéton ou un vélo qui tourne à gauche ou à droite.
- Vous passez devant un véhicule (y compris une moto), un piéton ou un vélo qui s'approche par le côté.
- Un véhicule (y compris une moto), un piéton ou un vélo tourne à gauche ou à droite tout en approchant de votre véhicule par le côté.
- Vous tentez de passer devant un véhicule (y compris une moto) ou un vélo lorsque vous tournez à gauche ou à droite.
- Un véhicule (y compris une moto) ou un vélo tente de passer devant votre véhicule lorsque vous tournez à gauche ou à droite.
- Un véhicule (y compris une moto), un piéton ou un vélo entre sur la trajectoire de votre véhicule et s'arrête devant vous.
- Alors que vous tournez à gauche ou à droite, un piéton traversant une rue pénètre dans la trajectoire de votre véhicule et s'arrête devant vous.
- Vous passez à proximité d'un véhicule garé dans la rue.

Commande de freinage à basse vitesse

Grâce aux capteurs sonar situés sur les pare-chocs avant et arrière et la grille avant, ce système détecte tout risque de collision avec un mur ou un autre obstacle pendant la conduite normale ou lorsque la pédale d'accélérateur est enfoncée avec trop de force. Le système aide ensuite à éviter les collisions et à réduire les dommages causés par l'impact grâce à la fonction de freinage à basse vitesse et/ou à la commande d'accélération du système de prévention des collisions et à la commande d'accélération du système de prévention des collisions arrière.

⚠ Commande de freinage à basse vitesse

⚠ ATTENTION

Le système de commande de freinage à basse vitesse ne peut pas éviter toutes les collisions et peut ne pas réduire les dommages dans chaque situation où l'accélérateur est actionné par erreur ou de manière agressive. Dépendre du système de manière excessive peut entraîner une collision et des blessures graves, voire mortelles. Toujours vérifier son environnement, la position de changement de vitesse et l'utilisation de la pédale. Il est de la responsabilité du conducteur de conduire le véhicule en toute sécurité.

Si la commande de freinage à basse vitesse s'active dans une situation où l'application automatique du frein n'est pas souhaitable (par exemple lorsque le véhicule se trouve entre deux barrières de passage à niveau), il suffit d'appuyer sur la pédale de frein pour désactiver le système, puis de continuer à conduire comme prévu.

Si le système est activé par des trottoirs/bordures de stationnement ou des différences de niveau sur la route et il s'avère impossible de se garer ou de les éviter, désactiver le système.

■ Fonctionnement du système

■ Fonction de freinage à basse vitesse

La fonction de freinage à basse vitesse fournit une alerte sonore et visuelle lorsque le véhicule se déplace entre environ 2 et 10 km/h et s'il existe un risque de collision avec un mur ou un autre obstacle. Elle fournit également une assistance au freinage.

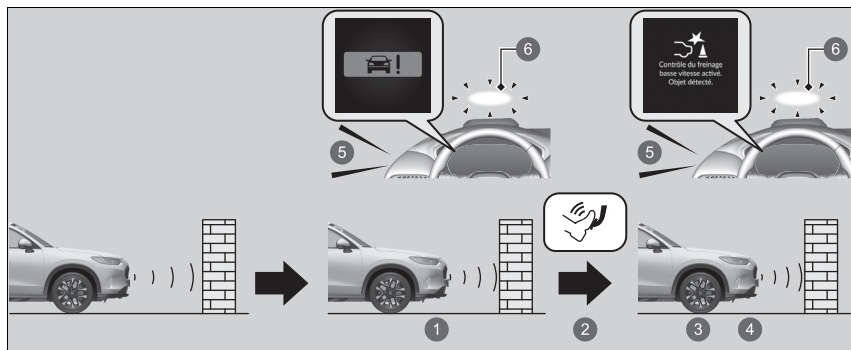

- 1 Le véhicule freine
- 2 Le conducteur appuie sur la pédale de frein
- 3 Arrêt
- 4 Arrêter le frein une fois la position stationnaire maintenue
- 5 Alerte sonore
- 6 Affichage tête haute*

Si les capteurs arrière sont désactivés à l'aide du système de capteurs de stationnement, la fonction de freinage à basse vitesse ne fonctionne pas en marche arrière.

➤ **Activation et désactivation du système de capteurs de stationnement** P. 587

➤ Commande de freinage à basse vitesse

Pour savoir comment manipuler correctement les capteurs sonar, se reporter à la page suivante.

➤ **Capteurs sonar** P. 572

Le véhicule desserre le frein et commence à se déplacer quelques secondes après l'activation du système. Pour maintenir le véhicule à l'arrêt, maintenir la pédale de frein enfoncée ou placer la transmission sur **P**.

Pour empêcher le système de s'activer quand il n'est pas requis, toujours le désactiver pendant l'entretien du véhicule, lors de son chargement sur des navires, des camions, etc., ou si un dynamomètre de châssis ou des rouleaux libres sont utilisés pour une inspection.

Si des accessoires (tels qu'un porte-vélos) sont placés sur ou autour des capteurs arrière, le système de commande de freinage à basse vitesse peut s'activer s'il détecte ces accessoires comme un obstacle. Dans ce cas, désactiver le capteur arrière.

➤ **Activation et désactivation du système de capteurs de stationnement** P. 587

■ Commande d'accélération du système de prévention des collisions et commande d'accélération du système de prévention des collisions arrière

Lorsque le véhicule est arrêté ou se déplace à moins de 10 km/h et qu'un obstacle tel qu'un mur se trouve à proximité de l'avant ou de l'arrière du véhicule, si la pédale d'accélérateur est enfoncée plus fortement que nécessaire, le système informe le conducteur avec une alerte sonore et visuelle. Dans le même temps, le système permet d'éviter tout mouvement brusque vers l'avant ou l'arrière en limitant la puissance du système d'alimentation, puis la fonction de freinage à basse vitesse s'active à proximité de l'obstacle.

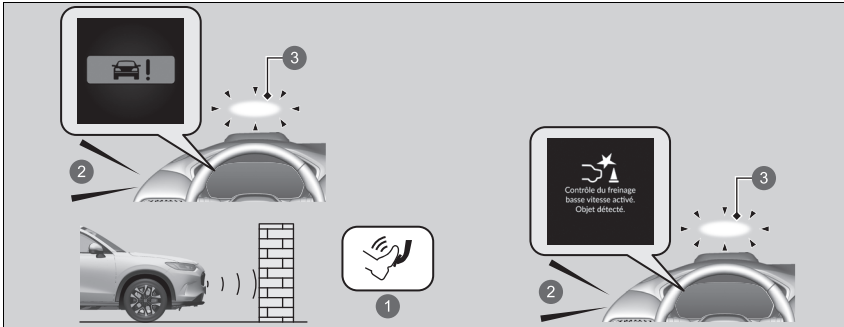

- ① Pression accidentelle sur l'accélérateur/limitation de la puissance du système
- ② Alerte sonore
- ③ Affichage tête haute*

La commande d'accélération du système de prévention des collisions et la commande d'accélération du système de prévention des collisions arrière ne s'activent pas dans les situations suivantes.

En marche avant :

Sur une pente raide ou si le levier de vitesse est sur la position **P**, **R** ou **N**.

En marche arrière :

Sur une pente raide ou si le levier de vitesse est sur une position autre que **R**.

* Non disponible sur tous les modèles

Si les capteurs arrière sont désactivés à l'aide du système de capteurs de stationnement, la commande d'accélération du système de prévention des collisions et la commande d'accélération du système de prévention des collisions arrière ne fonctionnent pas en marche arrière.

➤ **Activation et désactivation du système de capteurs de stationnement** P. 587

■ Activation et désactivation du système

Le système peut être activé et désactivé à l'aide de l'interface d'information du conducteur.

➤ **Basculement de l'affichage** P. 146, 168

➤ **Assist. sécurité** P. 160, 181

Le système s'active à chaque activation du système d'alimentation, même s'il était désactivé lors de la dernière utilisation du véhicule.

➤ Activation et désactivation du système

Le système de commande de freinage à basse vitesse peut se désactiver temporairement après le rebranchement de la batterie 12 V.

Le système s'active automatiquement lorsque le véhicule s'est déplacé à plus de 20 km/h pendant un certain temps. Si le système ne s'active pas, faire contrôler le véhicule par un concessionnaire.

■ Conditions d'annulation

Conditions d'activation de la commande d'accélération du système de prévention des collisions et de la commande d'accélération du système de prévention des collisions arrière.

- Lorsque l'accélérateur n'est plus enfoncé.
- Lorsque l'accélérateur est enfoncé pendant environ quatre secondes.
- Lorsque la pédale de frein est enfoncée.

Conditions de désactivation de la fonction de freinage à basse vitesse.

- Un certain temps s'est écoulé depuis l'activation.

■ Conditions et limitations du système de commande de freinage à basse vitesse

Le système risque de ne pas fonctionner correctement dans les conditions suivantes :

■ Exemples d'obstacles que le capteur sonar ne peut pas détecter

- Obstacles qui ne reflètent pas bien les ondes sonores, comme des personnes, de la neige, du tissu, des éponges, etc.
- Obstacles fins tels que des clôtures, des vélos, des panneaux de signalisation, etc.
- Obstacles courts ou petits.
- Obstacles immédiatement devant le pare-chocs.
- Objets en déplacement ou obstacles qui apparaissent soudainement sur la route.
- Obstacles qui ne sont pas perpendiculaires au sol.

☒ Conditions d'annulation

Après que le système de freinage à basse vitesse et la commande d'accélération du système de prévention des collisions se sont activés une fois, ils ne s'activeront plus pour le même obstacle.

Ils peuvent être réactivés après avoir conduit pendant un certain temps après la dernière activation.

Le système de freinage à basse vitesse et la commande d'accélération du système de prévention des collisions (arrière) s'activent séparément lors du déplacement en marche avant et en marche arrière. (Par exemple, s'ils s'activent lors du déplacement en marche avant, ils peuvent se réactiver immédiatement lors du passage en marche arrière.)

Toutefois, si le système de freinage à basse vitesse a été activé, pour réactiver la commande d'accélération du système de prévention des collisions, il est nécessaire de conduire pendant un certain temps.

■ **Exemples de situations où le capteur sonar ne peut pas détecter les obstacles**

- Le capteur sonar est sale (couvert de neige, d'eau, de boue, etc.).
- Le véhicule est trop chaud ou froid.
- Le volant est tourné brusquement en approchant de l'obstacle obliquement.

■ **Exemples d'autres cas où le système pourrait ne pas fonctionner correctement**

- Le véhicule est incliné en raison d'une charge lourde ou de modifications de la suspension.
- Mauvais état des pneus ou des roues (taille incorrecte, taille ou construction non homogène, pneus sous ou surgonflés, etc.).
- Mauvaises conditions météorologiques comme de la pluie battante, du brouillard, de la neige, des tempêtes de sable, etc.
- La température/l'humidité ambiante est trop élevée ou basse.
- En descendant une pente très raide.
- A proximité d'autres véhicules avec des capteurs sonar ou autres objets qui émettent des ondes ultrasoniques.

■ **Situations où le système pourrait s'activer même sans risque de collision**

- En passant par un portail étroit ou de petite taille.
- En conduisant sur des surfaces inégales, couvertes d'herbes, ou en présence de marches.
- Quand un pilier ou un mur incliné ressort d'une position élevée.
- Lorsqu'il y a des obstacles à côté de la route.
- En conduisant vers des drapeaux, des rideaux, des branches d'arbres, des barrières de passage à niveau, etc.
- En conduisant sur des routes inondées.

Régulateur de vitesse adaptatif (ACC) avec maintien de distance de sécurité à basse vitesse

Ce système permet de maintenir une vitesse de conduite constante et un intervalle spécifique par rapport au véhicule détecté à l'avant et, si le véhicule détecté s'arrête, il ralentit et stoppe votre véhicule sans maintien du pied sur la pédale de frein ou d'accélérateur.

Lorsque le système ACC avec maintien de distance de sécurité à basse vitesse ralentit votre véhicule en actionnant les freins, les feux stop du véhicule s'allument.

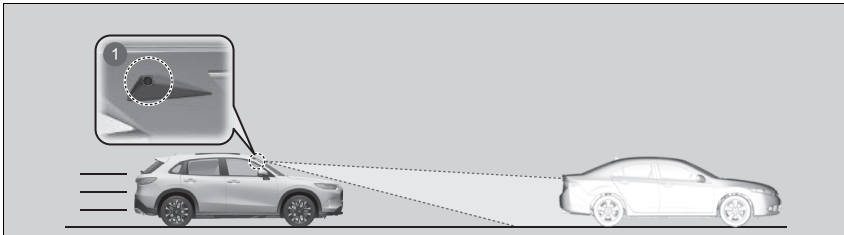

1 La caméra grand angle avant se situe derrière le rétroviseur.

- Vitesse du véhicule pour le déclenchement de l'ACC avec maintien de distance de sécurité à basse vitesse : **un véhicule est détecté devant par l'ACC avec la plage de maintien de distance de sécurité à basse vitesse** - L'ACC avec maintien de distance de sécurité à basse vitesse fonctionne jusqu'à 180 km/h.
Aucun véhicule n'est détecté par l'ACC avec la plage de maintien de distance de sécurité à basse vitesse - L'ACC avec maintien de distance de sécurité à basse vitesse fonctionne à 30 km/h et au-delà.
- Position du levier de vitesse pour le déclenchement de l'ACC avec maintien de distance de sécurité à basse vitesse : sur **D**.

⊠ Régulateur de vitesse adaptatif (ACC) avec maintien de distance de sécurité à basse vitesse

⚠ ATTENTION

L'utilisation incorrecte de l'ACC avec maintien de distance de sécurité à basse vitesse peut entraîner un accident.

Utiliser l'ACC avec maintien de distance de sécurité à basse vitesse uniquement sur autoroute et dans de bonnes conditions météorologiques.



⚠ ATTENTION

L'ACC avec maintien de distance de sécurité à basse vitesse a une capacité de freinage limitée et pourrait ne pas arrêter votre véhicule à temps pour éviter une collision si un véhicule s'arrête brusquement devant vous.

Toujours se tenir prêt à appuyer sur la pédale de frein si les conditions l'exigent.

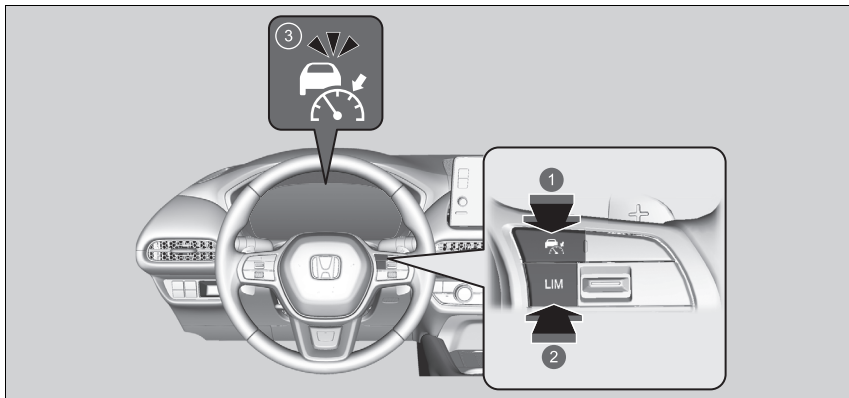
■ Comment activer le système



- 1 Touche  Appuyer sur la touche  au volant.
- 2 Touche **LIM**
Si un témoin différent est affiché, appuyer sur la touche **LIM** pour passer à l'ACC avec maintien de distance de sécurité à basse vitesse.
- 3 L'indicateur  (blanc) est allumé sur la jauge.
L'ACC avec maintien de distance de sécurité à basse vitesse est prêt à l'emploi.

► Régulateur de vitesse adaptatif (ACC) avec maintien de distance de sécurité à basse vitesse

⚠ ATTENTION

Sortir d'un véhicule arrêté alors que l'ACC avec maintien de distance de sécurité à basse vitesse fonctionne peut entraîner le déplacement du véhicule sans commande du conducteur.

Si un véhicule se déplace sans commande du conducteur, cela risque de provoquer un accident et d'entraîner de graves blessures, voire la mort.

Ne jamais sortir d'un véhicule si celui-ci a été arrêté par l'ACC avec maintien de distance de sécurité à basse vitesse.

Rappel important

Comme tout système, l'ACC avec maintien de distance de sécurité à basse vitesse a des limites. Utiliser la pédale de frein dès que nécessaire et toujours maintenir un intervalle de sécurité adéquat avec les autres véhicules.

L'ACC avec maintien de distance de sécurité à basse vitesse risque de ne pas fonctionner correctement dans certaines conditions.

► **Conditions et limitations du régulateur de vitesse adaptatif avec maintien de distance de sécurité à basse vitesse** P. 517

Lorsque l'ACC avec maintien de distance de sécurité à basse vitesse n'est pas utilisé :
couper le régulateur de vitesse adaptatif en appuyant sur la touche .

⌘ Régulateur de vitesse adaptatif (ACC) avec maintien de distance de sécurité à basse vitesse

Les informations relatives à la caméra grand angle avant équipée de ce système sont à la disposition de l'utilisateur.

➤ **Caméra grand angle avant** P. 570

Ne pas utiliser l'ACC avec maintien de distance de sécurité à basse vitesse dans les conditions suivantes :

- Sur les routes avec des changements de voie fréquents ou des embouteillages continus, le régulateur de vitesse adaptatif (ACC) avec maintien de distance de sécurité à basse vitesse ne peut pas maintenir une distance appropriée entre votre véhicule et le véhicule qui vous précède.
- Sur des routes avec des virages serrés.
- Sur les routes à péage ou ayant d'autres objets placés entre les voies de circulation, ou dans les parkings ou les installations dotées de voies d'entrée étroites de type service au volant.
- Sur les routes par mauvais temps (pluie, brouillard, neige, etc.), l'ACC avec maintien de distance de sécurité à basse vitesse peut ne pas détecter correctement la distance entre votre véhicule et le véhicule qui vous précède.
- Sur des routes présentant des surfaces glissantes ou verglacées. Les roues peuvent patiner et votre véhicule peut perdre le contrôle de l'état.
- Sur des routes présentant des pentes raides ou des côtes abruptes.
- Sur des routes présentant des pentes ondulées.

■ Pour régler la vitesse du véhicule



- 1 Commutateur **RES/+**/**SET/-**
Vers le haut ou vers le bas
- 2 Activé lorsque l'ACC avec maintien de distance de sécurité à basse vitesse démarre.
- 3 Témoin (vert)
- 4 Réglage de la vitesse du véhicule (blanc)
- 5 Modèles avec compteur de type A.
- 6 Modèles avec compteur de type B.

► Régulateur de vitesse adaptatif (ACC) avec maintien de distance de sécurité à basse vitesse

Les témoins du système d'assistance à la stabilité du véhicule (VSA), du régulateur de vitesse adaptatif (ACC) avec maintien de distance de sécurité à basse vitesse, du système de freinage, de l'assistance de sécurité et du système d'avertissement de basse pression/de perte de pression des pneus peuvent s'allumer en orange et être accompagnés d'un message sur l'interface d'information du conducteur lorsque le mode d'alimentation est défini sur ACTIVE après le rebranchement de la batterie.

Conduire sur une courte distance à plus de 20 km/h.

Chaque témoin devrait s'éteindre. Si ce n'est pas le cas, faire contrôler le véhicule par un concessionnaire.

► Pour régler la vitesse du véhicule

Les mesures de la vitesse réglée sur l'écran Audio/Informations peuvent être affichées en km/h ou en mph.

► **Unités vitesse/distance** P. 164, 186

► **Fonctions personnalisées** P. 365

En roulant à environ 30 km/h ou plus : retirer le pied de la pédale et enfoncer le commutateur **RES/+SET/-** vers le haut ou vers le bas lorsque la vitesse souhaitée est atteinte. Aussitôt le commutateur relâché, la vitesse réglée devient fixe et l'ACC avec maintien de distance de sécurité à basse vitesse démarre.

Lorsque l'ACC avec maintien de distance de sécurité à basse vitesse est utilisé, la fonction d'assistance à la conduite en ligne droite (une fonction du système de direction assistée électrique) est également activée.

En activant le système de direction pour compenser automatiquement le tirage naturel de la direction, l'assistance à la conduite en ligne droite facilite le maintien du véhicule en ligne droite.

En roulant à une vitesse inférieure à 30 km/h ou proche de 30 km/h : lorsque le véhicule roule et que la pédale de frein n'est pas enfoncée, l'actionnement du bouton fixe la vitesse réglée à environ 30 km/h quelle que soit la vitesse actuelle du véhicule.

Si le véhicule est immobilisé, la vitesse du véhicule peut être réglée même lorsque la pédale de frein est enfoncée.

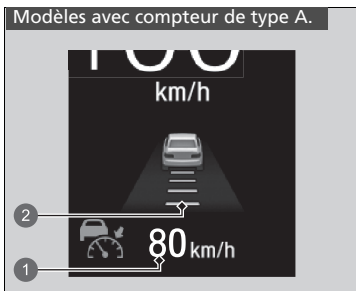

- 1 Réglage de la vitesse du véhicule
- 2 Réglage de l'intervalle du véhicule

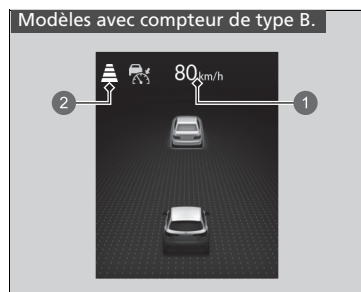

- 1 Réglage de la vitesse du véhicule
- 2 Réglage de l'intervalle du véhicule

■ En cours de fonctionnement

■ Un véhicule se trouve devant

L'ACC avec maintien de distance de sécurité à basse vitesse vérifie si un véhicule situé devant vous entre dans son champ de détection. Si un véhicule est détecté dans le champ de l'ACC avec maintien de distance de sécurité à basse vitesse, celui-ci maintient ou décélère la vitesse réglée afin de respecter l'intervalle défini entre les deux véhicules.

🔧 Pour définir ou changer l'intervalle de maintien de distance P. 522

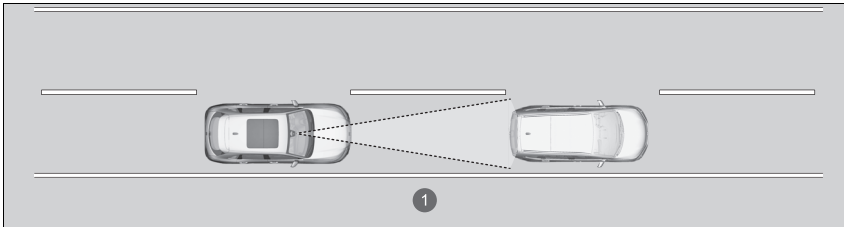

① Champ de détection de l'ACC avec maintien de distance de sécurité à basse vitesse : 120 m

⊞ En cours de fonctionnement

Si le véhicule situé devant ralentit brutalement ou si un autre véhicule s'intercale devant le vôtre, le signal sonore retentit et un message apparaît sur l'interface d'information du conducteur.

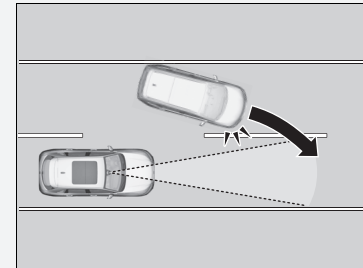

Appuyer sur la pédale de frein et maintenir un intervalle approprié avec le véhicule situé devant.

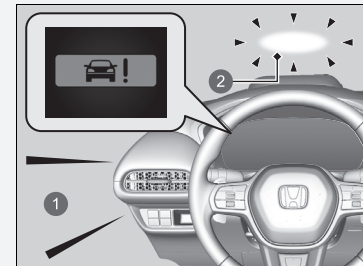

- ① Alerte sonore
- ② Témoins d'avertissement tête haute*

* Non disponible sur tous les modèles

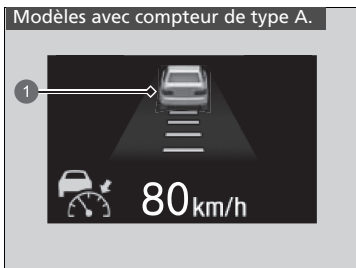

- 1 Une icône de véhicule apparaît sur la jauge.

Lorsqu'un véhicule roulant moins vite que la vitesse réglée passe ou s'intercale devant le véhicule conduit et est détecté par la caméra grand angle avant, alors ce dernier commence à ralentir.

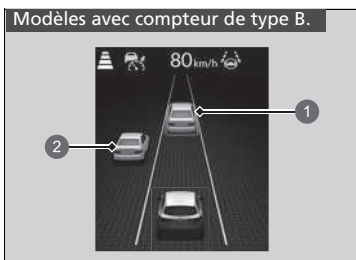

- 1 Véhicule cible
Véhicule cible : blanc entouré de vert
En dehors du véhicule cible : gris
- 2 En dehors du véhicule cible

■ Aucun véhicule ne se trouve devant

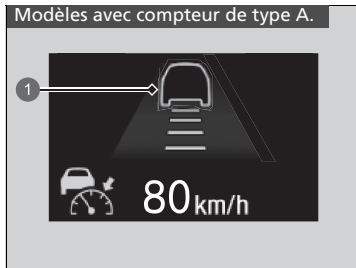

- 1 Une icône représentant le véhicule apparaît sur la jauge.

Votre véhicule reste à la vitesse réglée sans maintien du pied sur la pédale de frein ou d'accélérateur. Si auparavant, un véhicule détecté devant vous empêchait votre véhicule de rouler à la vitesse réglée, l'ACC avec maintien de distance de sécurité à basse vitesse fait accélérer votre véhicule jusqu'à la vitesse programmée, puis maintient cette vitesse.

Sur une pente raide lors d'une utilisation de l'ACC avec maintien de distance de sécurité à basse vitesse, le véhicule freine pour inhiber une accélération excessive afin de maintenir la vitesse réglée.

Cependant, la vitesse du véhicule peut dépasser la vitesse réglée.



L'icône de véhicule disparaît sur la jauge.

⌘ En cours de fonctionnement

Même si l'intervalle par rapport au véhicule détecté devant est court, l'ACC avec maintien de distance de sécurité à basse vitesse peut faire accélérer le véhicule dans les conditions suivantes :

- Le véhicule situé devant roule pratiquement à la même vitesse ou plus vite.
- Un véhicule se rabat devant à une vitesse supérieure, et l'intervalle de distance entre les deux véhicules s'étend progressivement.

Il est également possible de configurer le système pour qu'un bip retentisse lorsqu'un véhicule détecté devant vous entre dans le champ de détection de l'ACC avec maintien de distance de sécurité à basse vitesse. Il est possible d'activer et de désactiver le bip de détection du véhicule.

➤ **Fonctions personnalisées** P. 365

Limites

Il faudra éventuellement utiliser le frein pour maintenir un intervalle de sécurité lorsque l'ACC avec maintien de distance de sécurité à basse vitesse est activé. En outre, l'ACC avec maintien de distance de sécurité à basse vitesse risque de ne pas fonctionner correctement dans certaines conditions.

➤ **Conditions et limitations du régulateur de vitesse adaptatif avec maintien de distance de sécurité à basse vitesse** P. 517

■ Lorsque la pédale d'accélérateur est enfoncée

Il est possible d'augmenter provisoirement la vitesse du véhicule. Dans ce cas, aucune alerte audible ou visuelle n'est émise, même si un véhicule se trouve dans le champ de détection de l'ACC avec maintien de distance de sécurité à basse vitesse.

L'ACC avec maintien de distance de sécurité à basse vitesse reste activé jusqu'à ce qu'il soit annulé. Lorsque la pédale d'accélérateur est relâchée, le système revient à la vitesse appropriée pour maintenir l'intervalle de distance tant que le véhicule situé devant reste dans le champ de détection de l'ACC avec maintien de distance de sécurité à basse vitesse.

☒ En cours de fonctionnement

- L'ACC avec maintien de distance de sécurité à basse vitesse peut temporairement contrôler l'intervalle entre votre véhicule et le véhicule dans la voie adjacente ou autour de votre véhicule en fonction de l'état de la route (par exemple dans les virages) ou des conditions du véhicule (par ex., actionnement du volant ou position du véhicule sur la voie).

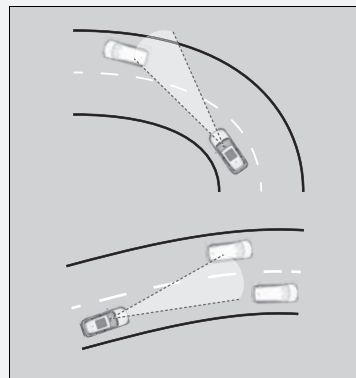

- Lorsque le véhicule qui précède s'éloigne, par exemple en entrant sur un échangeur ou une aire de repos, l'ACC avec maintien de distance de sécurité à basse vitesse peut continuer à maintenir l'intervalle de suivi défini pendant un court moment.

■ **Le véhicule détecté devant vous est dans le champ de détection de l'ACC avec maintien de distance de sécurité à basse vitesse et ralentit jusqu'à l'arrêt**

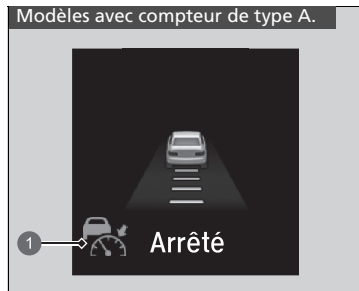

Votre véhicule s'arrête également de manière automatique. Le message **Arrêté** apparaît sur la jauge.

Lorsque le véhicule de devant redémarre, si la touche **RES/+SET/-** est enfoncée vers le haut ou vers le bas, ou si la pédale d'accélérateur est actionnée, alors le régulateur de vitesse adaptatif avec maintien de distance de sécurité à basse vitesse fonctionne de nouveau à la vitesse réglée précédemment.

1 Témoin (vert)

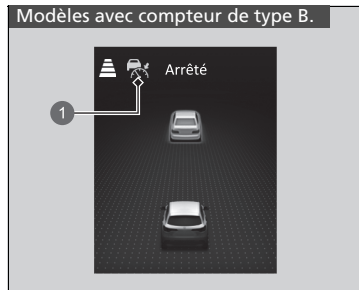

1 Témoin (vert)

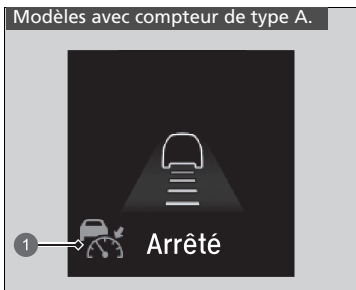

1 Témoin  (vert)

Si aucun véhicule ne vous précède avant de reprendre la conduite, appuyez sur la pédale d'accélérateur réactivera l'ACC avec maintien de distance de sécurité à basse vitesse selon la vitesse réglée précédemment.

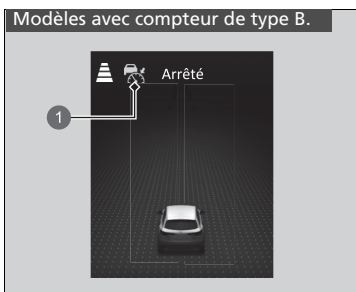

1 Témoin  (vert)

■ Conditions et limitations du régulateur de vitesse adaptatif avec maintien de distance de sécurité à basse vitesse

Le système peut s'arrêter automatiquement dans certaines conditions. Quelques exemples de ces circonstances sont répertoriés ci-dessous. D'autres conditions peuvent réduire certaines fonctions de l'ACC avec maintien de distance de sécurité à basse vitesse.

📷 **Caméra grand angle avant** P. 570

■ Conditions environnementales

- Conduite par mauvais temps (pluie, brouillard, neige, etc.).
- Un passage soudain de l'ombre à la lumière, ou inversement, comme lors d'une entrée ou d'une sortie de tunnel ou les ombres d'arbres, de bâtiments, etc.
- Une forte lumière est réfléchi sur les véhicules ou la chaussée.
- Le véhicule qui vous précède projette de l'eau ou de la neige fondue.
- En conduite de nuit ou dans un lieu sombre comme un tunnel (en raison du faible éclairage, l'ensemble du véhicule risque de ne pas être éclairé).
- Conduite lorsque le soleil est bas (par ex. à l'aube ou au crépuscule).

■ Conditions difficiles sur la route

- Conduite sur des routes sinueuses, escarpées ou en pente.

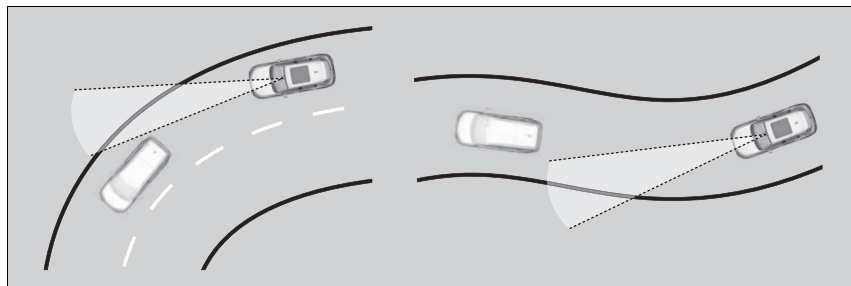

- Conduite sur des routes à ornières (routes enneigées ou routes sans revêtement, etc.).
- Il y a une couche d'eau ou des flaques sur la chaussée.
- Votre véhicule est fortement secoué sur des chaussées irrégulières.

■ Conditions de fonctionnement du véhicule

- Le véhicule est incliné en raison de bagages lourds dans le compartiment à bagages ou les sièges arrière.
- L'avant de la caméra grand angle avant est recouvert de poussière, de brouillard, de pluie, de boue, de neige humide, de joints, d'accessoires, d'autocollants ou d'un film sur le pare-brise.
- En conduite de nuit ou dans un endroit sombre (par ex., un tunnel) avec les phares éteints.
- Il y a des résidus sur le pare-brise provenant des essuie-glaces avant.
- Lorsque l'éclairage est faible en raison de poussière recouvrant les optiques de phares, ou en cas de mauvaise visibilité dans un endroit sombre en raison de phares mal réglés.
- Mauvais état des pneus ou des roues (taille incorrecte, taille ou construction non homogène, pneus sous ou surgonflés, etc.).
- La suspension a été modifiée.
- Le véhicule tracte une remorque.

■ **Exemples de conditions dans lesquelles la caméra grand angle avant peut ne pas détecter correctement le véhicule qui précède**

- Un véhicule traverse brusquement devant vous.
- La distance entre votre véhicule et le véhicule devant vous est trop courte.
- Lorsque le véhicule qui vous précède se fond dans le paysage, empêchant le système de le reconnaître.
- Les phares du véhicule qui vous précède sont allumés sur un côté ou non allumés sur l'un des côtés dans un endroit sombre.

■ **Exemples de conditions dans lesquelles le système risque de ne pas fonctionner correctement**

- Un véhicule qui vous précède s'arrête et la différence de vitesse entre votre véhicule et ce dernier est très importante.
- Lorsque le véhicule qui vous précède ralentit brusquement.
- Quand un véhicule qui vous précède présente une forme spéciale.
- Lorsqu'un véhicule est plus bas à l'arrière qu'à l'avant, tel que des camions ne transportant pas de charge ou un véhicule étroit.

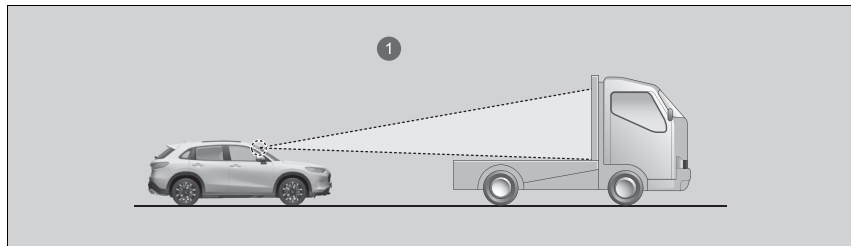

① La caméra grand angle avant détecte la partie supérieure d'un chariot porteur vide.

- Lorsque votre véhicule ou le véhicule qui vous précède roule sur l'un des bords de la voie.
- Lorsque le véhicule qui vous précède est un véhicule étroit tel qu'une moto.
- Lorsque la garde au sol minimale d'un véhicule situé devant vous est extrêmement élevée.

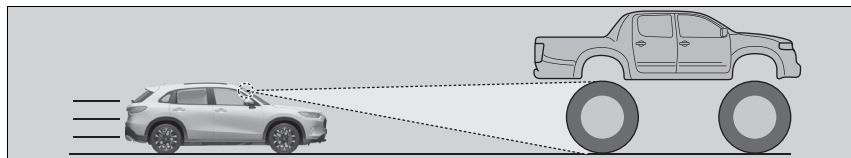

- Lorsque la caméra grand angle avant ne peut pas identifier correctement la forme du véhicule qui précède.

■ Réglage de la vitesse du véhicule

Augmenter ou diminuer la vitesse du véhicule à l'aide du commutateur **RES/+SET/-** situé sur le volant.

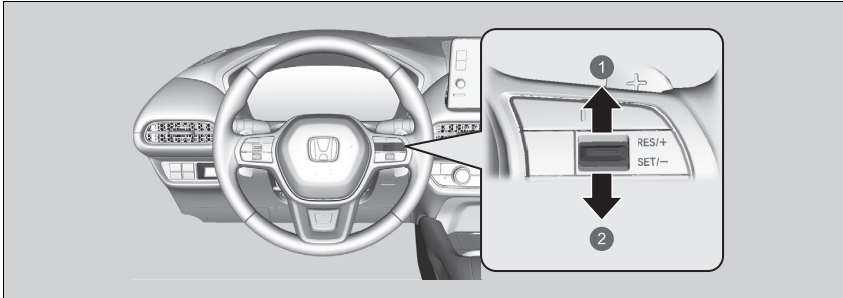

- 1 Pour augmenter la vitesse
- 2 Pour diminuer la vitesse

- A chaque actionnement du commutateur **RES/+SET/-** vers le haut ou vers le bas, la vitesse du véhicule augmente ou diminue par incréments d'environ 1 km/h.
- Si le commutateur **RES/+SET/-** est maintenu enfoncé vers le haut ou vers le bas, la vitesse du véhicule augmente ou diminue par incréments d'environ 10 km/h.

▣ Réglage de la vitesse du véhicule

Si un véhicule détecté devant vous roule à une vitesse inférieure à la vitesse réglée venant d'être augmentée, le système ACC avec maintien de distance de sécurité à basse vitesse peut ne pas déclencher l'accélération de votre véhicule. Cela permet de maintenir l'intervalle spécifié par rapport au véhicule situé devant.

Lorsque la pédale d'accélérateur est enfoncée et que le commutateur **RES/+SET/-** est brièvement enfoncé, la vitesse définie est celle actuellement affichée par le véhicule.

■ Pour définir ou changer l'intervalle de maintien de distance

Modèles avec compteur de type A.



1 Touche d'intervalle

Appuyer sur la touche d'intervalle pour modifier l'intervalle de maintien de distance de l'ACC avec maintien de distance de sécurité à basse vitesse. Chaque fois que la touche est enfoncée, le réglage de l'intervalle de maintien de distance (la distance par rapport au véhicule détecté à l'avant) défile selon le cycle suivant : très long, long, moyen, court.



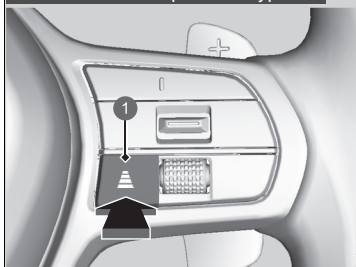





Modèles avec compteur de type B.



1 Touche d'intervalle

Déterminer le réglage d'intervalle de maintien de distance le plus adapté aux conditions de conduite. Veiller à observer les spécifications en vigueur au niveau local concernant l'intervalle de maintien de distance.

Plus la vitesse réglée est élevée, plus l'intervalle de maintien de distance devient court, moyen, long ou très long. Voir les exemples suivants pour plus de détails.

Intervalle de maintien de distance			Lorsque la vitesse réglée est de :	
			80 km/h	104 km/h
Court	 *1	 *2	25,2 mètres 1,1 s	32,6 mètres 1,1 s
Moyen	 *1	 *2	34,6 mètres 1,6 s	44,9 mètres 1,6 s
Long	 *1	 *2	44,0 mètres 2,0 s	57,1 mètres 2,0 s
Extra long	 *1	 *2	53,6 mètres 2,4 s	70,0 mètres 2,4 s

*1 : modèles avec compteur de type A.

*2 : modèles avec compteur de type B.

Quand votre véhicule s'arrête automatiquement car un véhicule détecté devant vous s'est arrêté, l'intervalle entre les deux véhicules varie en fonction du réglage de l'intervalle de l'ACC avec maintien de distance de sécurité à basse vitesse.

► Pour définir ou changer l'intervalle de maintien de distance





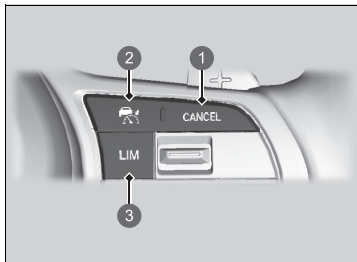

Le conducteur doit, en toutes circonstances, maintenir une distance de freinage suffisante avec le véhicule qui le précède. Il doit également être informé du fait que des intervalles minimaux ou des temps d'espacement sont prévus dans les dispositions du Code de la route applicables localement et qu'il incombe au conducteur de respecter ces lois.

■ Pour annuler



- ① Touche **CANCEL**
- ② Touche 
- ③ Touche **LIM**

Pour annuler l'ACC avec maintien de distance de sécurité à basse vitesse, effectuer l'une des actions suivantes :

- Appuyer sur la touche **CANCEL**.
 - Le témoin  (vert) sur la jauge passe au témoin  (blanc).
- Appuyer sur la touche .
 - Le témoin  (vert) s'éteint.
- Appuyer sur la touche **LIM**.
- Appuyer sur la pédale de frein pendant que le véhicule roule en marche avant.
 - Le témoin  (vert) sur la jauge passe au témoin  (blanc).

►► Pour annuler

Reprise de la vitesse réglée précédemment : après avoir annulé le système ACC avec maintien de distance de sécurité à basse vitesse, il est possible d'activer l'ACC avec maintien de distance de sécurité à basse vitesse avec la vitesse réglée précédemment affichée sur la jauge (en gris) en enfonçant le commutateur **RES/+SET/-** vers le haut, même si le véhicule est arrêté.

Lorsque vous désactivez le système ACC avec maintien de distance de sécurité à basse vitesse en appuyant sur la touche **CANCEL** ou en appuyant sur la pédale de frein, la vitesse réglée précédemment s'affiche en gris sur la jauge.

En enfonçant le commutateur **RES/+SET/-** vers le haut, l'ACC avec maintien de distance de sécurité à basse vitesse est activé avec la vitesse affichée.

Si le témoin  (blanc) s'affiche tandis que le commutateur **RES/+SET/-** est enfoncé vers le haut, mais qu'aucune vitesse réglée précédemment ne s'affiche (en gris), la vitesse sera réglée sur la vitesse actuelle du véhicule.

►► Pour annuler

Modèles avec compteur de type A.



- 1 Témoin  (blanc)
- 2 Vitesse réglée précédemment (en gris)

Modèles avec compteur de type B.

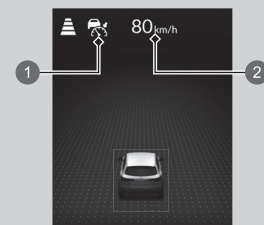



- 1 Témoin  (blanc)
- 2 Vitesse réglée précédemment (en gris)

■ Annulation automatique

Lorsque l'ACC avec maintien de distance de sécurité à basse vitesse est annulé automatiquement, le signal sonore retentit et un message s'affiche sur la jauge. L'une des conditions suivantes peut provoquer l'annulation automatique de l'ACC avec maintien de distance de sécurité à basse vitesse :

- Mauvais temps (pluie, brouillard, neige, etc.).
- Le véhicule situé devant ne peut être détecté.
- Une condition de pneumatique anormale est détectée, ou les pneumatiques patinent.
- Conduite sur une route de montagne ou hors-piste pendant une période prolongée.
- Mouvement brusque du volant.
- Lorsque l'ABS, le VSA, la commande de freinage à basse vitesse ou le CMBS est activé.
- Lorsque le témoin VSA s'allume.
- Lorsque le véhicule est arrêté en très forte pente.
- Lors du serrage manuel du frein de stationnement.
- Le véhicule qui vous précède projette de l'eau ou de la neige fondue.
- Conduite lorsque le soleil est bas (par ex. à l'aube ou au crépuscule).
- Lorsque le véhicule détecté dans le champ de détection de l'ACC avec maintien de distance de sécurité à basse vitesse est trop proche de votre véhicule.
- Lors d'une accélération rapide.
- L'avant de la caméra grand angle avant est recouvert de poussière, de brouillard, de pluie, de boue, de neige humide, de joints, d'accessoires, d'autocollants ou d'un film sur le pare-brise.
- Le véhicule transporte des bagages lourds dans le compartiment à bagages ou les sièges arrière.
- Lorsque le véhicule passe dans un endroit sombre, tel qu'un tunnel.
- Lorsque le témoin de frein de stationnement et de système de freinage (orange) s'allume.
- Le véhicule a appliqué plusieurs fois les freins pour maintenir la vitesse réglée (par exemple, en descendant une longue pente).
- Lorsque le système ne détecte aucune action de conduite de la part du conducteur pendant un certain temps alors que le LKAS est également activé.

►► Pour annuler

La vitesse réglée ne peut pas être définie ou reprise si l'ACC avec maintien de distance de sécurité à basse vitesse a été désactivé au moyen de la touche . Appuyer sur la touche  pour activer le système, puis régler la vitesse désirée.

L'annulation automatique de l'ACC avec maintien de distance de sécurité à basse vitesse peut également être déclenchée par les causes suivantes. Dans ces cas, le frein de stationnement est automatiquement appliqué.

- La ceinture de sécurité du conducteur est détachée lorsque le véhicule est à l'arrêt.
- Le véhicule s'arrête pendant plus de 10 minutes.
- Le système d'alimentation est désactivé.

Système d'assistance au maintien dans la voie de circulation (LKAS)

Ce système fournit une assistance de direction au conducteur pour l'aider à maintenir le véhicule au milieu d'une voie détectée et prévient le conducteur au moyen d'alertes tactiles, sonores et visuelles s'il détecte que le véhicule s'éloigne de sa voie.

■ Assistance de direction

Le système applique un couple sur le système de direction afin de maintenir le véhicule entre les lignes de délimitation des voies de gauche et droite. Le couple appliqué se renforce si le véhicule s'approche de l'une des lignes de délimitation des voies.

■ Alertes tactiles, sonores et visuelles

Des vibrations rapides sur le volant, un signal sonore et un affichage d'avertissement indiquent que le véhicule s'éloigne d'une voie détectée.

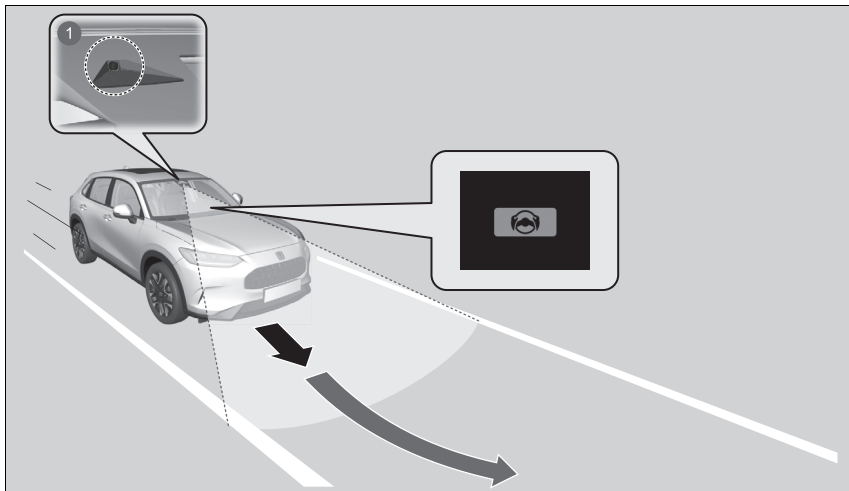

1 Caméra grand angle avant : surveille les lignes de délimitation des voies

☒ Système d'assistance au maintien dans la voie de circulation (LKAS)

Rappels importants concernant la sécurité

Le système LKAS est uniquement destiné à améliorer le confort. Il ne s'agit pas d'un système de conduite autonome, et il nécessite toujours l'attention et le contrôle du conducteur. Le système ne fonctionne pas en cas de retrait des mains du volant ou de manœuvre du véhicule.

Le système LKAS est pratique lorsqu'il est utilisé sur autoroute ou sur une route à deux voies.

Ne pas placer d'objets sur la partie supérieure du tableau de bord. Les objets peuvent se réfléchir sur le pare-brise et empêcher la détection de la voie de circulation.

Le système LKAS prévient uniquement le conducteur en cas de détection d'une dérive sans utilisation du clignotant. Le système LKAS ne détecte pas nécessairement tous les marquages ou franchissements de ligne ; la précision varie en fonction du temps, de la vitesse ou de l'état des marquages de voie. Il relève toujours de la responsabilité du conducteur d'utiliser le véhicule de façon sécurisée et d'éviter les collisions.

Il est possible que le système LKAS ne fonctionne pas correctement lors de la conduite dans une circulation en accordéon ou sur des routes avec des virages serrés.

Les informations relatives à la caméra grand angle avant équipée de ce système sont à la disposition de l'utilisateur.

☒ **Caméra grand angle avant** P. 570

Le système LKAS pourrait ne pas fonctionner correctement dans certaines circonstances :

☒ **Conditions de déclenchement et limites du système LKAS** P. 539

Lorsque les clignotants sont actionnés pour changer de voie, le système est suspendu et reprend une fois les clignotants éteints.

En cas de changement de voie sans actionner les clignotants, l'alerte du système d'assistance au maintien dans la voie de circulation s'active et un couple est appliqué sur le système de direction.

■ Fonction d'assistance au maintien sur voie

Aide à maintenir le véhicule au centre de la voie. Lorsque le véhicule s'approche d'une ligne blanche ou jaune, la force de direction provenant de la direction assistée électrique est plus forte.

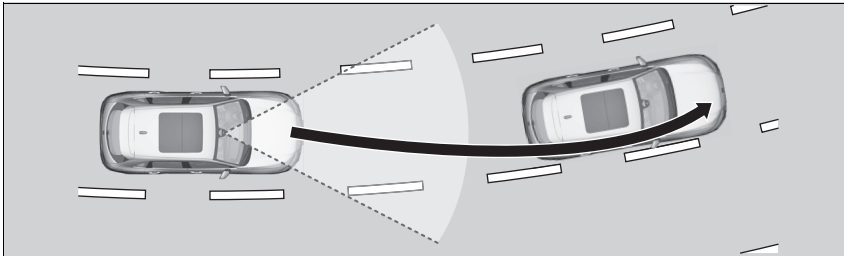

☒ Système d'assistance au maintien dans la voie de circulation (LKAS)

Lorsque le système ne parvient pas à détecter les voies, ce dernier est temporairement désactivé. Lorsqu'une voie est détectée, le système est réactivé automatiquement.

■ Fonction d'alerte de franchissement de ligne (LDW)

Lorsque le véhicule pénètre dans la zone d'avertissement, le système LKAS avertit le conducteur grâce à une légère vibration du volant alors que des avertissements sonores et visuels s'affichent.

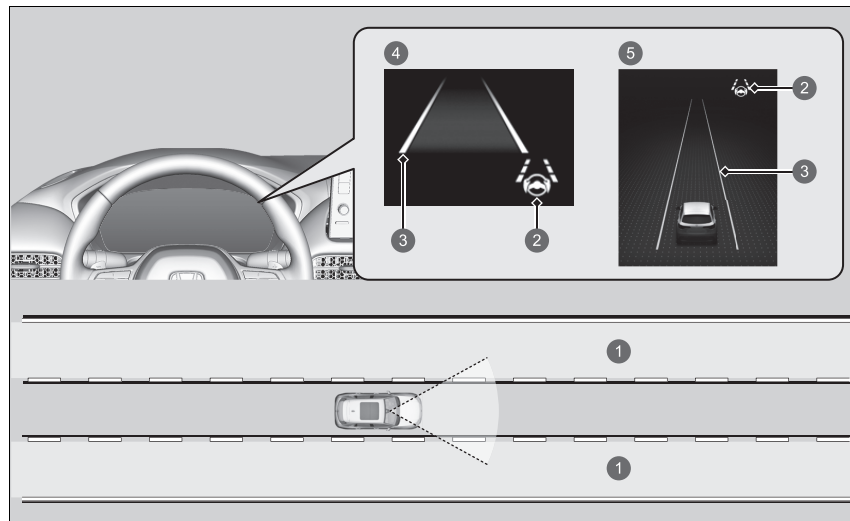

- 1 Zone d'avertissement
- 2 Témoin LKAS (vert)
- 3 Lignes orange
- 4 Modèles avec compteur de type A.
- 5 Modèles avec compteur de type B.

■ Utilisation du système

Le système peut être utilisé lorsque les conditions suivantes sont réunies :

- Le véhicule roule entre 72 et 180 km/h.
- La voie sur laquelle le véhicule circule comporte des marquages de voie de chaque côté et le véhicule se trouve au centre de la voie.
- Le véhicule roule sur une route droite ou légèrement courbée.
- Les clignotants sont éteints.
- La pédale de frein n'est pas enfoncée.

☒ Utilisation du système

Si le véhicule se déporte vers la ligne de délimitation des voies de gauche ou de droite en raison du couple appliqué par le système, désactiver le système LKAS et faire vérifier le véhicule par un concessionnaire.

Veiller à maintenir les éléments suivants ci-dessous pour activer le système correctement :

- Toujours maintenir propre le pare-brise autour de la caméra grand angle avant.
- Lors du nettoyage du pare-brise, s'assurer de ne pas appliquer de produit nettoyant sur l'objectif de la caméra.
- Ne pas toucher l'objectif de la caméra grand angle avant.
- Ne pas fixer d'autocollant dans la zone autour de la caméra grand angle avant.

Si la touche LKAS est enfoncée alors que le système peut être utilisé, le système d'assistance au maintien dans la voie de circulation est activé sans veille.

■ Comment activer le système

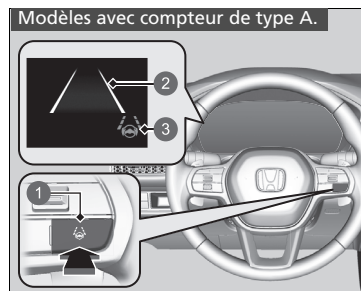

- ① Touche LKAS
- ② Lignes blanches
- ③ Témoin LKAS (blanc)

1. Appuyer sur la touche LKAS.
 - Le témoin LKAS (blanc) apparaît sur la jauge. le système est en veille.
 - Si des voies de circulation sont détectées, des lignes blanches apparaissent sur la jauge.

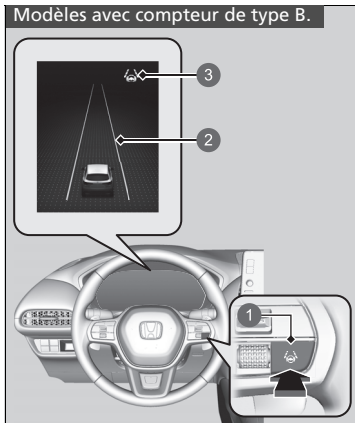

- ① Touche LKAS
- ② Lignes blanches
- ③ Témoin LKAS (blanc)

Modèles avec compteur de type A.

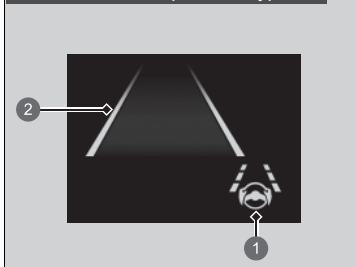

- ① Témoin LKAS (vert)
- ② Lignes vertes

Modèles avec compteur de type B.

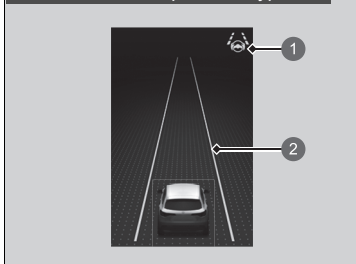

- ① Témoin LKAS (vert)
- ② Lignes vertes

2. Maintenir le véhicule près du centre de la voie pendant la conduite.
 - Le témoin LKAS passe du blanc au vert et les lignes blanches passent au vert lorsque le système démarre après avoir détecté les marquages de voie à gauche et à droite.

■ Pour annuler

Modèles avec compteur de type A.

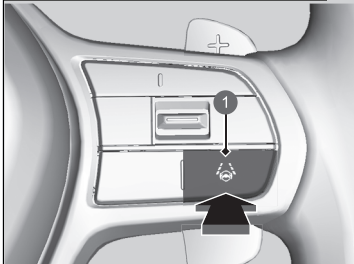

① Touche LKAS

Modèles avec compteur de type B.

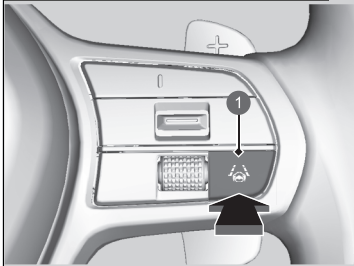

① Touche LKAS

Appuyer sur la touche LKAS.

Le système d'assistance au maintien dans la voie de circulation se désactive à chaque désactivation du système d'alimentation, même s'il était activé lors de la dernière utilisation du véhicule.

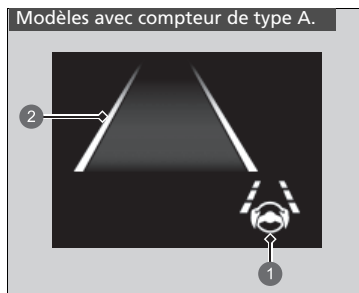

- ① Témoin LKAS (blanc)
- ② Lignes blanches

Lorsque le système d'assistance au maintien dans la voie de circulation (LKAS) est suspendu, les lignes de délimitation des voies deviennent blanches sur la jauge et le signal sonore retentit (s'il a été activé).

■ Le fonctionnement du système est suspendu dans les cas suivants :

- Réduction de la vitesse du véhicule à environ 64 km/h ou moins.
 - Augmenter la vitesse du véhicule à environ 72 km/h ou plus permet de réactiver le LKAS.
- Enfoncer la pédale de frein.
 - Le système LKAS se réactive et commence de nouveau à détecter les lignes de délimitation des voies une fois que la pédale de frein est relâchée.
- Le véhicule roule à droite ou à gauche de la voie.

►► Le fonctionnement du système est suspendu dans les cas suivants :

Le réglage du système d'assistance au maintien dans la voie de circulation peut être modifié.

Il est possible d'activer et de désactiver le bip de suspension du système d'assistance au maintien dans la voie de circulation.

► **Fonctions personnalisées** P. 365

Modèles avec compteur de type B.

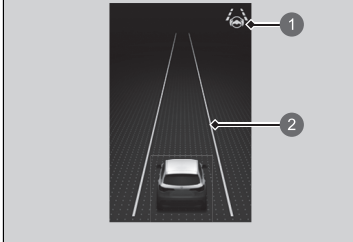

- ① Témoin LKAS (blanc)
- ② Lignes blanches

Lorsque le système d'assistance au maintien dans la voie de circulation (LKAS) est suspendu, les lignes de délimitation des voies deviennent blanches sur la jauge et le signal sonore retentit (s'il a été activé).

■ **Le système d'assistance au maintien dans la voie de circulation peut être automatiquement suspendu dans les cas suivants :**

- Le système ne parvient pas à détecter les lignes de délimitation des voies.
- Le conducteur tourne rapidement le volant.
- Le conducteur ne manœuvre pas le véhicule.
- Conduite dans un virage serré.
- Conduite à une vitesse supérieure à environ 185 km/h.
- Le système ABS ou VSA est activé.

Une fois que les conditions reviennent à la normale, le système LKAS se réactive automatiquement.

■ **Le système d'assistance au maintien dans la voie de circulation peut être automatiquement annulé dans les cas suivants :**

Dans les cas suivants, les lignes de délimitation des voies de circulation peuvent disparaître sur la jauge, le signal sonore peut retentir et le système LKAS peut être automatiquement annulé :

- La température de la caméra grand angle avant devient extrêmement élevée.
- La caméra grand angle avant derrière le rétroviseur ou la zone autour de la caméra grand angle avant, y compris le pare-brise, est sale.

■ Conditions de déclenchement et limites du système LKAS

Le système risque de ne pas détecter les marquages de voie et donc de ne pas maintenir le véhicule au milieu d'une voie dans certains cas, y compris dans les conditions suivantes :

■ Conditions environnementales

- Il existe peu de contraste entre le marquage des voies et la surface de la chaussée.
- Conduite par mauvais temps (pluie, brouillard, neige, etc.).
- Conduite sur route enneigée ou mouillée.
- Conduite lorsque le soleil est bas (par ex. à l'aube ou au crépuscule).
- Les ombres des objets adjacents (arbres, bâtiments, rails de protection, véhicules, etc.) sont parallèles aux lignes blanches (ou jaunes).
- Un passage soudain de l'ombre à la lumière, ou inversement, comme lors d'une entrée ou d'une sortie de tunnel ou les ombres d'arbres, de bâtiments, etc.
- En conduite de nuit ou dans un lieu sombre comme un tunnel (en raison de faibles conditions d'éclairage, les lignes de délimitation ou la chaussée risquent de ne pas être éclairées).
- La distance entre votre véhicule et le véhicule qui vous précède est trop courte, et les lignes de délimitation de voies et la chaussée ne sont pas visibles.
- Une forte lumière est réfléchie sur la chaussée.

■ Conditions difficiles sur la route

- Conduite sur une route avec des marquages temporaires.
- Plusieurs marquages ou des marquages différents ou presque effacés sont visibles sur la chaussée en raison de travaux ou d'anciens marquages de voie.

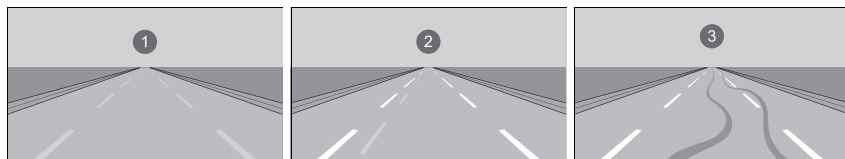

① Lignes estompées ② Lignes dupliquées ③ Traces de pneu

- La chaussée présente des marquages fusionnés, fractionnés ou se croisant, par exemple à une intersection ou à un passage piéton.
- Les marquages de voie sont extrêmement étroits, larges ou changeants.

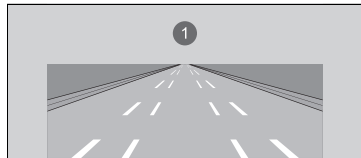

① Voie de circulation très large ou étroite

- Une partie des marquages de voies est cachée par un objet, tel qu'un véhicule.
- La route est vallonnée ou le véhicule s'approche d'un sommet de côte.
- Votre véhicule est fortement secoué sur des chaussées irrégulières.
- Lorsque des objets sur la route (trottoirs, rails de protection, pylônes, etc.) sont reconnus comme lignes blanches (ou jaunes).
- Conduite sur des routes irrégulières ou sans revêtement, ou sur des surfaces accidentées.

- Conduite sur des routes comportant une ligne double.
- Conduite sur route enneigée ou glissante.
- La chaussée est partiellement visible en raison de neige ou de flaques sur la route.
- Il y a une couche d'eau ou de flaques sur la chaussée.
- Les lignes blanches (ou jaunes) ne sont pas reconnues correctement en raison des conditions routières comme des virages, des courbes ou des montées.
- Conduite sur routes sans revêtements ou à ornières.
- Passage par une intersection.

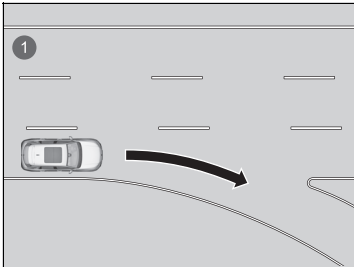

- ① Absence de délimitation des voies aux intersections

■ **Conditions de fonctionnement du véhicule**

- Lorsque l'éclairage est faible en raison de poussière recouvrant les optiques de phares, ou en cas de mauvaise visibilité dans un endroit sombre en raison de phares mal réglés.
- L'avant de la caméra grand angle avant est recouvert de poussière, de brouillard, de pluie, de boue, de neige humide, de joints, d'accessoires, d'autocollants ou d'un film sur le pare-brise.
- En conduite de nuit ou dans un endroit sombre (par ex., un tunnel) avec les phares éteints.
- Il y a des résidus sur le pare-brise provenant des essuie-glaces avant.
- Mauvais état des pneus ou des roues (taille incorrecte, taille ou construction non homogène, pneus sous ou surgonflés, etc.).
- Le véhicule est incliné en raison de bagages lourds dans le compartiment à bagages ou sur les sièges arrière.
- La suspension a été modifiée.
- Le véhicule tracte une remorque.

Assistance embouteillages

Le système d'assistance embouteillages utilise une caméra grand-angle avant montée sur la partie supérieure du pare-brise pour détecter et surveiller les lignes de délimitation des voies de circulation blanches (ou jaunes), à gauche et à droite.

En fonction des signaux de la caméra grand angle avant, le système peut appliquer un couple de direction pour maintenir le véhicule au centre de la voie détectée.

■ Fonctionnement du système d'assistance embouteillages

Lorsque la circulation est dense et que le système d'assistance au maintien dans la voie de circulation (LKAS) est actif, le système d'assistance embouteillages applique un certain couple de direction pour aider le véhicule à rester au centre de la voie lorsqu'il détecte les lignes de délimitation des voies de circulation.

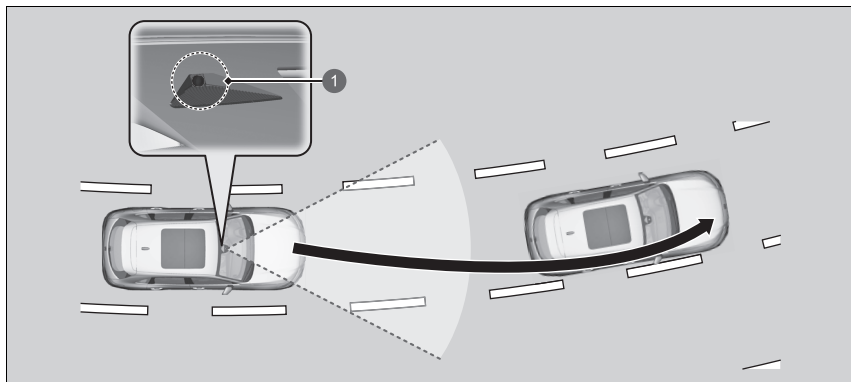

- ① Caméra grand angle avant
Détecte les lignes de délimitation des voies de circulation blanches (ou jaunes) à gauche et à droite

Lors de l'utilisation du clignotant pour indiquer un changement de voie, le système d'assistance embouteillages est temporairement désactivé. Il est réactivé une fois que le véhicule se déplace au centre de la voie et qu'il a détecté les lignes de délimitation des voies de circulation.

suite page suivante

▣ Assistance embouteillages

Rappels importants concernant la sécurité

L'assistance embouteillages sert uniquement à améliorer le confort. Il ne s'agit pas d'un système de conduite autonome, et il nécessite toujours l'attention et le contrôle du conducteur. Le système ne fonctionne pas en cas de retrait des mains du volant ou de manœuvre du véhicule.

Le système d'assistance embouteillages est pratique lorsqu'il est utilisé sur autoroute ou sur une route à deux voies.

Les informations relatives à la caméra grand angle avant équipée de ce système sont à la disposition de l'utilisateur.

➤ **Caméra grand angle avant** P. 570

Le système d'assistance embouteillages prévient uniquement le conducteur en cas de détection d'un déport sans utilisation du clignotant. Le système d'assistance embouteillages ne détecte pas nécessairement tous les marquages ou franchissements de ligne ; la précision varie en fonction du temps, de la vitesse ou de l'état des marquages de voie. Il relève toujours de la responsabilité du conducteur d'utiliser le véhicule de façon sécurisée et d'éviter les collisions.

Le système d'assistance embouteillages risque de ne pas fonctionner correctement dans certaines conditions :

➤ **Conditions et limitations du système d'assistance embouteillages** P. 549

Lorsque le conducteur prend le contrôle total de la direction, la fonction d'assistance de direction est temporairement désactivée.

Le couple appliqué à la direction peut ne pas être perceptible lorsque le conducteur a le contrôle total de la direction, ou lorsque la surface de la route est irrégulière.

■ Fonction d'alerte de franchissement de ligne (LDW)

Lorsque le véhicule pénètre dans la zone d'avertissement, le système d'assistance embouteillages avertit le conducteur grâce à une alerte sonore et un avertissement s'affiche.

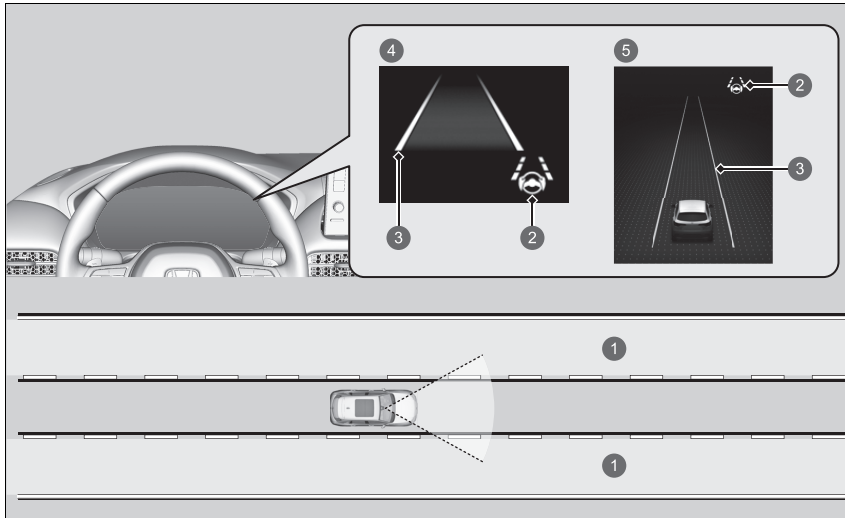

- ① Zone d'avertissement
- ② Témoin LKAS (vert)
- ③ Lignes orange
- ④ Modèles avec compteur de type A.
- ⑤ Modèles avec compteur de type B.

■ Activation du système d'assistance embouteillages

Le système d'assistance embouteillages est activé lorsque toutes les conditions suivantes sont réunies :

- Le LKAS est activé.
- La voie sur laquelle le véhicule circule comporte des marquages de voie de chaque côté et le véhicule se trouve au centre de la voie.
- Le véhicule roule entre 0 et 72 km/h environ.
- Le véhicule roule sur une route droite ou légèrement courbée.
- Le conducteur tient le volant.
- Le levier de vitesses se trouve sur la position **D**

Ne pas utiliser le système d'assistance embouteillages dans les situations suivantes :

- Le véhicule se trouve sur une route présentant des virages serrés.
 - Il est possible que le système ne permette pas au véhicule de réagir de la manière la plus adaptée aux conditions routières.
- A l'entrée d'un péage, d'un échangeur, d'une aire d'autoroute ou d'une zone de stationnement.
- Dans de mauvaises conditions climatiques (pluie, brouillard, neige, etc.).
- La surface de la route est glissante ; par exemple, elle est verglacée ou couverte de neige.
 - Les pneus risquent de patiner, entraînant une perte de contrôle du véhicule.

▣ Activation du système d'assistance embouteillages

Se reporter à la page suivante pour la gestion correcte du système d'assistance au maintien dans la voie de circulation (LKAS) :

▣ **Système d'assistance au maintien dans la voie de circulation (LKAS)** P. 528

Se reporter à la page suivante pour les boutons et affichages relatifs à la direction :

▣ **Commutateurs de fonctionnement du régulateur de vitesse adaptatif (ACC) avec maintien de distance de sécurité à basse vitesse/système d'assistance au maintien dans la voie de circulation (LKAS)/ assistance embouteillages** P. 482

▣ **Contenu de la jauge** P. 484

■ Fonctionnement du système d'assistance embouteillages

Modèles avec compteur de type A.

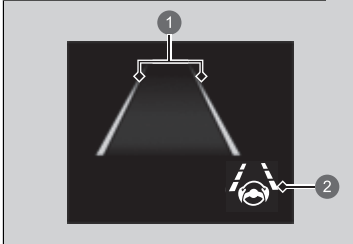

- ① Lignes vertes
- ② Témoin LKAS (vert)

Modèles avec compteur de type B.

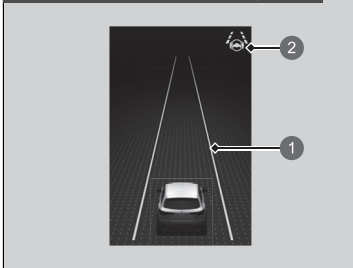

- ① Lignes vertes
- ② Témoin LKAS (vert)

Maintenir le véhicule près du centre de la voie pendant la conduite.

- ▶ Le témoin LKAS passe du blanc au vert et les lignes blanches passent au vert lorsque le système démarre après avoir détecté les marquages de voie à gauche et à droite.

▣ Fonctionnement du système d'assistance embouteillages

Si le véhicule vire trop à droite ou à gauche des lignes de délimitation des voies de circulation blanches (ou jaunes) alors que le système d'assistance embouteillages est actif, il convient de désactiver ce système et de faire inspecter le véhicule par un concessionnaire.

Dans certains cas, le système ne peut pas détecter correctement les lignes de délimitation des voies de circulation et, par conséquent, il se trouve dans l'incapacité d'assurer une assistance de direction.

▣ Conditions et limitations du système d'assistance embouteillages P. 549

Si le conducteur ne tient pas le volant ou ne garde pas le contrôle de la direction, l'avertissement ci-dessous s'affiche.

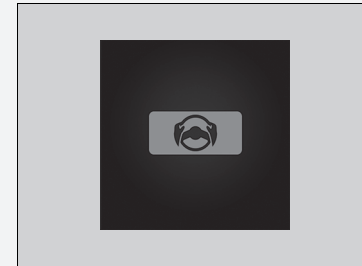

Si le conducteur ne tient pas le volant après l'affichage répété de l'avertissement ci-dessus, un signal sonore retentit et le système d'assistance embouteillages est désactivé.

■ Annulation du système d'assistance embouteillages

Appuyer sur le bouton du système d'assistance au maintien dans la voie de circulation (LKAS) pour annuler le système d'assistance embouteillages.

■ Le système d'assistance embouteillages peut être automatiquement suspendu dans les cas suivants :

Le système est automatiquement temporairement annulé dans les circonstances suivantes.

- Le système ne parvient pas à détecter les lignes de délimitation des voies.
- Le conducteur tourne brusquement le volant.
- Le conducteur ne manœuvre pas le véhicule.
- Lors de la conduite dans un virage serré.
- La pédale de frein est enfoncée.

Une fois que les conditions reviennent à la normale, le système d'assistance embouteillages se réactive automatiquement.

■ Le système d'assistance embouteillages peut être automatiquement désactivé dans les cas suivants :

Les lignes de délimitation des voies de circulation disparaissent de l'écran, le signal sonore peut retentir et le système d'assistance embouteillages est désactivé dans les circonstances suivantes :

- La température de la caméra grand angle avant est trop élevée.
- La caméra grand angle avant derrière le rétroviseur ou la zone autour de la caméra grand angle avant, y compris le pare-brise, est sale.

☒ Le système d'assistance embouteillages peut être automatiquement suspendu dans les cas suivants :

Le véhicule se déplace à plus de 72 km/h.

► Lorsque la vitesse du véhicule atteint 72 km/h, le système d'assistance embouteillages est désactivé. Lorsque la vitesse du véhicule chute en dessous de 64 km/h, le système d'assistance embouteillages est réactivé.

Le paramètre d'assistance embouteillages peut être modifié. Sélectionner **Bip d'assist. de maintien de file** sur l'écran Audio/Informations pour activer ou désactiver le bip de suspension de l'assistance embouteillages.

☒ **Fonctions personnalisées** P. 365

■ Conditions et limitations du système d'assistance embouteillages

Le système risque de ne pas détecter les marquages de voie et donc de ne pas maintenir le véhicule au milieu d'une voie dans certains cas, y compris dans les conditions suivantes :

■ Conditions environnementales

- Il existe peu de contraste entre le marquage des voies et la surface de la chaussée.
- Conduite par mauvais temps (pluie, brouillard, neige, etc.).
- Conduite sur route enneigée ou mouillée.
- Conduite lorsque le soleil est bas (par ex. à l'aube ou au crépuscule).
- Les ombres des objets adjacents (arbres, bâtiments, rails de protection, véhicules, etc.) sont parallèles aux lignes blanches (ou jaunes).
- Un passage soudain de l'ombre à la lumière, ou inversement, comme lors d'une entrée ou d'une sortie de tunnel ou les ombres d'arbres, de bâtiments, etc.
- En conduite de nuit ou dans un lieu sombre comme un tunnel (en raison de faibles conditions d'éclairage, les lignes de délimitation ou la chaussée risquent de ne pas être éclairées).
- Lorsque les lignes de délimitation des voies ou la surface de la route ne sont pas visibles, par exemple lorsque la distance par rapport au véhicule qui précède est extrêmement courte ou à une intersection.
- Une forte lumière est réfléchi sur la chaussée.

■ Conditions difficiles sur la route

- Conduite sur une route avec des marquages temporaires.
- Plusieurs marquages ou des marquages différents ou presque effacés sont visibles sur la chaussée en raison de travaux ou d'anciens marquages de voie.

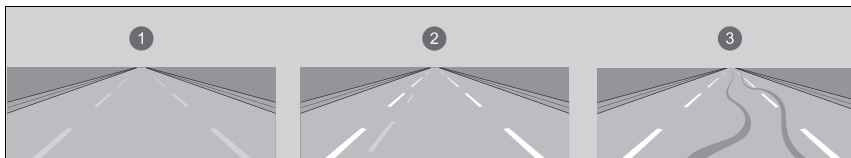

- ❶ Lignes estompées
- ❷ Lignes dupliquées
- ❸ Traces de pneu

- La chaussée présente des marquages fusionnés, fractionnés ou se croisant, par exemple à une intersection ou à un passage piéton.
- Les marquages de voie sont extrêmement étroits, larges ou changeants.

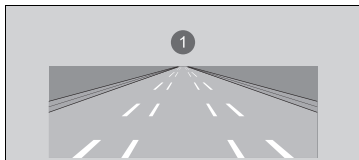

- ❶ Voie de circulation très large ou étroite
- Une partie des marquages de voies est cachée par un objet, tel qu'un véhicule.
- La route est vallonnée ou le véhicule s'approche d'un sommet de côte.
- Votre véhicule est fortement secoué sur des chaussées irrégulières.
- Lorsque des objets sur la route (trottoirs, rails de protection, pylônes, etc.) sont reconnus comme lignes blanches (ou jaunes).

- Conduite sur des routes irrégulières ou sans revêtement, ou sur des surfaces accidentées.
- Conduite sur des routes comportant une ligne double.
- Conduite sur route enneigée ou glissante.
- La chaussée est partiellement visible en raison de neige ou de flaques sur la route.
- Il y a une couche d'eau ou de flaques sur la chaussée.
- Les lignes blanches (ou jaunes) ne sont pas reconnues correctement en raison des conditions routières comme des virages, des courbes ou des montées.
- Conduite sur routes sans revêtements ou à ornières.
- Passage par une intersection.

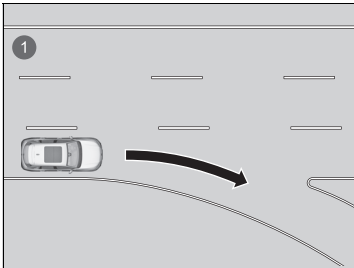

- 1 Absence de délimitation des voies aux intersections

■ **Conditions de fonctionnement du véhicule**

- Lorsque l'éclairage est faible en raison de poussière recouvrant les optiques de phares, ou en cas de mauvaise visibilité dans un endroit sombre en raison de phares mal réglés.
- L'avant de la caméra grand angle avant est recouvert de poussière, de brouillard, de pluie, de boue, de neige humide, de joints, d'accessoires, d'autocollants ou d'un film sur le pare-brise.
- En conduite de nuit ou dans un endroit sombre (par ex., un tunnel) avec les phares éteints.
- Il y a des résidus sur le pare-brise provenant des essuie-glaces avant.
- Mauvais état des pneus ou des roues (taille incorrecte, taille ou construction non homogène, pneus sous ou surgonflés, etc.).
- Le véhicule est incliné en raison de bagages lourds dans le compartiment à bagages ou sur les sièges arrière.
- La suspension a été modifiée.
- Le véhicule tracte une remorque.

Système de maintien dans la voie

Alerte et vous fournit une assistance lorsque le système détecte un risque que le véhicule franchisse des marquages de voie détectés, s'approche du bord extérieur de la chaussée (bordé d'herbe ou de gravier) ou détecte un véhicule arrivant en sens inverse.

Fonctionnement du système

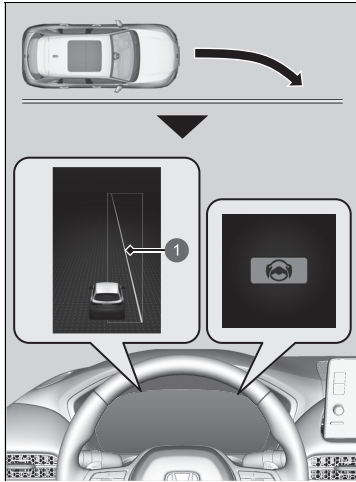

1 Ligne orange

La caméra grand angle avant située derrière le rétroviseur surveille les marquages de voie à gauche et à droite, en blanc ou en jaune, le bord extérieur de la chaussée (bordée d'herbe ou de gravier) ou les véhicules arrivant en sens inverse.

Si le véhicule conduit se rapproche de tout marquage de voie détecté, du bord extérieur de la chaussée (entourée d'herbe ou de gravier) ou de véhicules arrivant en sens inverse détectés lorsque les clignotants n'ont pas été actionnés, le système s'active.

- Si le système ne peut pas détecter les marquages de voie (en blanc ou jaune), aucune assistance ne sera fournie pour éviter de s'approcher de véhicules arrivant en sens inverse.

Outre une alerte visuelle, le système participe à la direction et vous avertit grâce à des vibrations du volant rapides pour vous aider à rester dans la voie détectée.

► Fonctions personnalisées P. 365

En guise d'alerte visuelle, le message  **Franchissement de ligne** s'affiche sur l'interface d'information du conducteur.

►► Système de maintien dans la voie

Rappels importants concernant la sécurité

Comme tous les systèmes d'assistance, le système de maintien dans la voie a ses limites.

Une dépendance excessive du système de détection du changement de voie risque d'entraîner une collision. Il relève toujours de la responsabilité du conducteur de maintenir le véhicule au sein de sa voie.

Le système de maintien dans la voie vous avertit lorsque le système détecte que vous approchez du bord extérieur de la chaussée dans l'herbe ou de gravier (bordure), d'un véhicule arrivant en sens inverse ou si vous passez dans une autre voie sans utiliser le clignotant.

Le système de maintien dans la voie peut ne pas détecter tous les marquages de voie ou chaque occurrence de changement de voie.

Le système de maintien dans la voie peut ne pas détecter que vous vous approchez du bord extérieur de la chaussée (entourée par d'herbe ou de gravier) ou d'un véhicule en sens inverse.

Le système de maintien dans la voie peut ne pas être en mesure de vous aider en fonction des conditions météo, de la vitesse ou des conditions de la route.

Le système de détection du changement de voie n'est pas activé pendant environ 15 secondes après l'activation du système d'alimentation.

Les informations relatives à la caméra grand angle avant équipée de ce système sont à la disposition de l'utilisateur.

►► Caméra grand angle avant P. 570

Le système annule les opérations d'assistance lorsque le volant est actionné pour éviter de traverser les marquages de voie détectés, d'approcher du bord extérieur de la chaussée (bordée d'herbe ou de gravier) ou un véhicule arrivant en sens inverse.

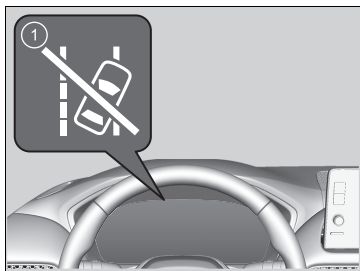

- 1 Témoin de désactivation automatique de l'assistance du système de maintien dans la voie

Si le système fonctionne à plusieurs reprises sans détecter de réponse de la part du conducteur, il émet un signal sonore pour alerter ce dernier. Ensuite, le témoin de désactivation automatique de l'assistance du système de détection de changement de voie s'allume, l'assistance de détection de changement de voie s'arrête temporairement et seul le signal sonore retentit.

Après quelques minutes, le témoin de désactivation automatique de l'assistance du système de maintien dans la voie s'éteint et le système de maintien dans la voie est entièrement rétabli.

▶ Système de maintien dans la voie

Le système de maintien dans la voie peut ne pas fonctionner correctement dans certaines circonstances :

▶ Conditions et limitations du système de maintien dans la voie P. 557

Il arrive que les fonctions du système de maintien dans la voie ne soient pas détectables à cause de votre conduite du véhicule ou de l'état de la chaussée.

Il est possible de changer les paramètres du système de maintien dans la voie.

Si le système d'assistance au maintien dans la voie de circulation est désactivé, le message ci-dessous peut s'afficher si le système détermine que le véhicule risque de franchir des marquages de voie détectés, le bord extérieur de la chaussée (bordé d'herbe ou de gravier) ou de heurter un véhicule arrivant en sens inverse.

▶ Fonctions personnalisées P. 365

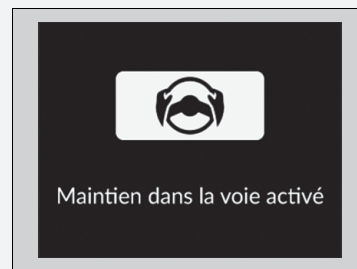

■ Activation du système

Le système s'active lorsque toutes les conditions suivantes sont réunies :

- Les marquages de voie sont blancs (jaunes).

Le véhicule roule à une vitesse comprise entre 72 et 180 km/h environ.

▶ Lorsque les véhicules arrivant en sens inverse roulent.

Le véhicule roule à une vitesse comprise entre 30 et 180 km/h environ.

- Le bord extérieur de la chaussée est recouvert d'herbe ou de gravier.

Le véhicule roule à une vitesse comprise entre 30 et 180 km/h environ.

- Le véhicule se trouve sur une route droite ou légèrement sinueuse.
- Les clignotants sont éteints.
- Le système détermine que le conducteur n'est pas en train d'accélérer, de freiner ni de tourner activement.

☒ Activation du système

Le système d'assistance de détection du changement de voie peut s'arrêter automatiquement et le témoin d'assistance de sécurité, ainsi que le témoin du système d'assistance maintien dans la voie s'allument en orange et restent allumés dans certains cas.

☒ Témoins P. 106

Le fonctionnement du système de détection du changement de voie peut être compromis si le véhicule est :

- Conduit sur le bord intérieur d'un virage, ou à l'extérieur d'une voie de circulation.
- Conduit dans une voie étroite.

■ Activation et désactivation du système de maintien dans la voie

Le système peut être activé et désactivé à l'aide de l'interface d'information du conducteur.

➤ **Basculement de l'affichage** P. 146, 168

➤ **Assist. sécurité** P. 160, 181

Le système de détection du changement de voie s'active à chaque activation du système d'alimentation, même s'il était désactivé lors de la dernière utilisation du véhicule.

☒ Activation et désactivation du système de maintien dans la voie

Les témoins du système d'assistance à la stabilité du véhicule (VSA), du régulateur de vitesse adaptatif (ACC) avec maintien de distance de sécurité à basse vitesse, du système de freinage, de l'assistance de sécurité et du système d'avertissement de basse pression/de perte de pression des pneus peuvent s'allumer en orange et être accompagnés d'un message sur l'interface d'information du conducteur lorsque le mode d'alimentation est défini sur ACTIVE après le rebranchement de la batterie.

Conduire sur une courte distance à plus de 20 km/h. Chaque témoin devrait s'éteindre. Si ce n'est pas le cas, faire contrôler le véhicule par un concessionnaire.

■ Conditions et limitations du système de maintien dans la voie

Dans certaines conditions, le système peut ne pas détecter correctement les marquages de voie (en blanc ou jaune), le bord extérieur de la chaussée (bordée d'herbe ou de gravier) ou un véhicule arrivant en sens inverse. Quelques exemples de ces circonstances sont répertoriés ci-dessous.

■ Conditions environnementales

- Il existe peu de contraste entre le marquage des voies et la surface de la chaussée.
- Conduite par mauvais temps (pluie, brouillard, neige, etc.).
- Conduite sur route enneigée ou mouillée.
- Conduite lorsque le soleil est bas (par ex. à l'aube ou au crépuscule).
- Les ombres des objets adjacents (arbres, bâtiments, rails de protection, véhicules, etc.) sont parallèles aux lignes blanches (ou jaunes).
- Un passage soudain de l'ombre à la lumière, ou inversement, comme lors d'une entrée ou d'une sortie de tunnel ou les ombres d'arbres, de bâtiments, etc.
- Une forte lumière est réfléchiée sur la chaussée.
- En conduite de nuit ou dans un lieu sombre comme un tunnel (en raison de faibles conditions d'éclairage, les marquages de voies, la chaussée ou des véhicules arrivant en sens inverse risquent de ne pas être éclairés).
- La distance entre votre véhicule et le véhicule qui vous précède est trop courte, et les lignes de délimitation de voies et la chaussée ne sont pas visibles.
- Le bord extérieur de la route est jonché d'objets, de matériaux, etc. et n'est pas bordé par de l'herbe ou du gravier.

■ **Conditions difficiles sur la route**

- Conduite sur une route avec des marquages temporaires.
- Plusieurs marquages ou des marquages différents ou presque effacés sont visibles sur la chaussée en raison de travaux ou d'anciens marquages de voie.
- La chaussée présente des marquages fusionnés, fractionnés ou se croisant, par exemple à une intersection ou à un passage piéton.
- Les marquages de voie sont extrêmement étroits, larges ou changeants.
- Une partie des marquages de voies est cachée par un objet, tel qu'un véhicule.
- La route est vallonnée ou le véhicule s'approche d'un sommet de côte.
- Votre véhicule est fortement secoué sur des chaussées irrégulières.
- Lorsque des objets sur la route (trottoirs, rails de protection, pylônes, etc.) sont reconnus comme lignes blanches (ou jaunes).
- Conduite sur des routes irrégulières ou sans revêtement, ou sur des surfaces accidentées.
- Conduite sur des routes comportant une ligne double.
- Conduite sur route enneigée ou glissante.
- Passage par une intersection.
- La chaussée est partiellement visible en raison de neige ou de flaques sur la route.
- Conduite sur routes sans revêtements ou à ornières.
- Les lignes blanches (ou jaunes) ne sont pas reconnues correctement en raison des conditions routières comme des virages, des courbes ou des montées.

■ Conditions de fonctionnement du véhicule

- Lorsque l'éclairage est faible en raison de poussière recouvrant les optiques de phares, ou en cas de mauvaise visibilité dans un endroit sombre en raison de phares mal réglés.
- L'avant de la caméra grand angle avant est recouvert de poussière, de brouillard, de pluie, de boue, de neige humide, de joints, d'accessoires, d'autocollants ou d'un film sur le pare-brise.
- En conduite de nuit ou dans un endroit sombre (par ex., un tunnel) avec les phares éteints.
- Lorsque le conducteur actionne la pédale de frein et le volant.
- Il y a des résidus sur le pare-brise provenant des essuie-glaces avant.
- Mauvais état des pneus ou des roues (taille incorrecte, taille ou construction non homogène, pneus sous ou surgonflés, etc.).
- Le véhicule est incliné en raison de bagages lourds dans le compartiment à bagages ou les sièges arrière.
- La suspension a été modifiée.
- Le véhicule tracte une remorque.

■ Exemples de limitations de détection en raison de l'état de véhicules venant en sens inverse

- Le véhicule arrivant en sens inverse ou le véhicule qui vous précède est sur le côté.
- Le véhicule arrivant en sens inverse déboîte soudainement devant vous.
- Lorsque le véhicule qui vous précède se fond dans le paysage, empêchant le système de le reconnaître.
- Les phares d'un véhicule arrivant en sens inverse sont allumés d'un côté ou ne le sont pas sur l'un des côtés dans un endroit sombre.
- La distance entre votre véhicule et le véhicule arrivant en sens inverse est trop courte.
- Une partie du véhicule arrivant en sens inverse n'est pas visible à cause du véhicule qui vous précède.
- Il y a plusieurs voies en sens inverse ou sur les côtés.
- Le véhicule dans la voie adjacente est stationné ou se déplace à une vitesse extrêmement lente.

■ **Exemples d'autres limitations du fonctionnement ou de la détection du système**

- Lorsque le véhicule arrivant en sens inverse présente une forme particulière.
- Lorsque la caméra grand angle avant ne peut pas identifier correctement la forme du véhicule arrivant en sens inverse.

■ **En cas de faible risque de collision**

Le système de maintien dans la voie peut s'activer dans les conditions ci-dessous.

- Lors de la conduite dans les virages, votre véhicule se retrouve face à un véhicule roulant en sens inverse.

Système de reconnaissance des panneaux de signalisation

Il vous rappelle les informations concernant la signalisation routière (telle que la limite de vitesse actuelle ou l'interdiction de doubler), et vous avertit si votre véhicule dépasse la limite de vitesse.

Fonctionnement du système

Le système affiche des panneaux reconnus comme étant applicables à votre véhicule au moyen des informations capturées par la caméra située derrière le rétroviseur. Il utilise les panneaux de signalisation et les données du système de navigation pendant la conduite. Le symbole de panneau s'affiche généralement avant de dépasser le panneau et reste affiché jusqu'à ce qu'un autre panneau soit reconnu.

ⓘ Système de reconnaissance des panneaux de signalisation

Afin de maintenir le fonctionnement du système, il est nécessaire de maintenir à jour les informations de limite de vitesse sur le système de navigation. Mettre régulièrement à jour les informations cartographiques du système de navigation.

📖 Se reporter au manuel du système de navigation

Ce système est conçu pour détecter les panneaux qui suivent les normes de la convention de Vienne. Il est possible que le système n'affiche pas tous les panneaux, mais aucun panneau se trouvant sur le bord de la route ne sera ignoré. Le système ne fonctionne pas avec la signalisation de tous les pays, ni dans tous les cas.

Ne pas accorder une confiance aveugle au système. Toujours conduire à une vitesse appropriée aux conditions de circulation.

Ne jamais appliquer un film ou fixer sur le pare-brise tout objet pouvant gêner le champ de vision de la caméra grand-angle avant et entraîner le dysfonctionnement du système. Toute rayure, toute marque ou tout autre dommage sur le pare-brise dans le champ de vision de la caméra grand-angle avant peut provoquer le dysfonctionnement du système. Dans ce cas, il est recommandé de remplacer le pare-brise par un pare-brise d'origine Honda. Réaliser des réparations mineures dans le champ de vision de la caméra grand-angle avant ou installer un pare-brise de rechange provenant d'un autre fabricant peut également provoquer le dysfonctionnement du système. Après avoir remplacé le pare-brise, demander à un concessionnaire de réétalonner la caméra grand angle avant.

Un bon étalonnage de la caméra grand angle avant est indispensable pour que le système fonctionne correctement.

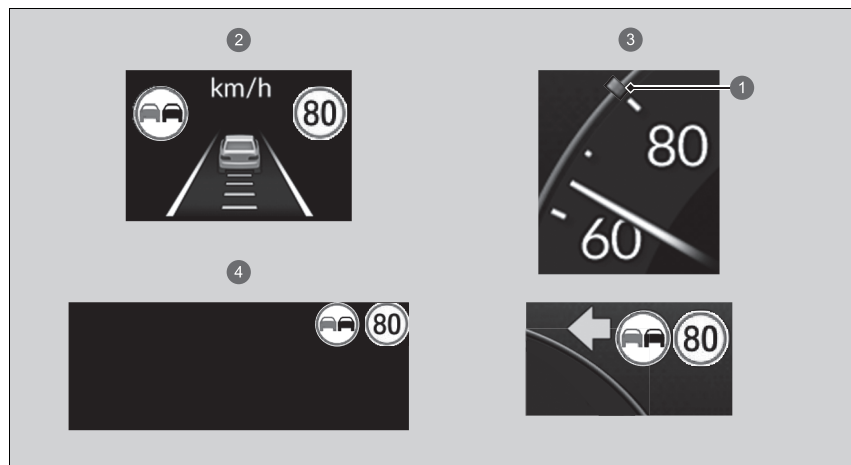



- ① Panneau de limitation de vitesse
- ② Modèles avec compteur de type A.
- ③ Modèles avec compteur de type B.
- ④ Affichage tête haute*

» Système de reconnaissance des panneaux de signalisation

Le système de reconnaissance des panneaux de signalisation n'est pas activé environ 15 secondes après l'activation du système d'alimentation.

Il est possible d'activer et de désactiver le système de reconnaissance des panneaux de signalisation.

Si **Aucun** est sélectionné,  (en gris) s'affiche.

 **Fonctions personnalisées** P. 365

Pour réduire le risque que des températures intérieures élevées entraînent l'arrêt des capteurs de caméra grand-angle avant, garer le véhicule dans un lieu ombragé ou orienter l'avant du véhicule dans la direction opposée au soleil. En cas d'utilisation d'un pare-soleil réfléchissant, ne pas le laisser couvrir le logement de la caméra.

Le fait de couvrir la caméra grand angle avant entraîne la concentration de la chaleur sur elle.

Les informations relatives à la caméra grand angle avant équipée de ce système sont à la disposition de l'utilisateur.

 **Caméra grand angle avant** P. 570

Le symbole du panneau peut également changer ou disparaître dans les cas suivants :

- La fin d'une limite de vitesse ou autre est détectée.
- Le véhicule quitte une route avec une limite de vitesse différente ou y accède.
- Le véhicule prend un virage, clignotant activé, à une intersection.

Si le système ne détecte pas les panneaux de circulation pendant la conduite, le symbole  (blanc) apparaît.

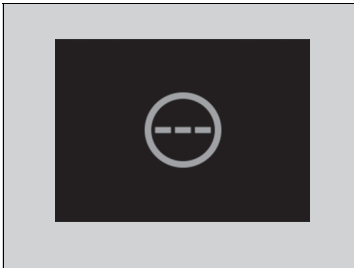

☒ Système de reconnaissance des panneaux de signalisation

Il est possible de modifier les paramètres du son de notification émis lorsque la limite de vitesse détectée change.

☒ **Fonctions personnalisées** P. 365

Si le véhicule dépasse la limite de vitesse détectée, un icône représentant le panneau de limite de vitesse de la zone actuelle se met à clignoter sur l'affichage et le signal sonore retentit si vous restez au-dessus de la limite de vitesse détectée.

Cependant, le signal sonore ne retentit pas si le véhicule ralentit.

Le système est en mesure d'avertir le conducteur, de manière précise, de la limitation de vitesse au moyen de certaines conditions, telles que les unités affichées sur le panneau de signalisation, ainsi que la vitesse et la direction du véhicule. Dans certains cas, le système peut afficher de faux avertissements ou d'autres informations inexactes.

☒ **Conditions et limitations du système de reconnaissance des panneaux de signalisation** P. 564

L'unité des limitations de vitesse (mph ou km/h) varie en fonction du pays. Si vous saisissez un pays dont l'unité diffère de celle du pays d'où vous provenez, le système de reconnaissance des panneaux de signalisation peut ne pas fonctionner correctement.

☒ **Unités vitesse/distance** P. 164, 186

☒ **Fonctions personnalisées** P. 365

■ Conditions et limitations du système de reconnaissance des panneaux de signalisation

Le système de reconnaissance des panneaux de signalisation peut mal identifier, mettre un certain temps à identifier, voire ne pas identifier les panneaux de signalisation dans les cas suivants.

■ Conditions environnementales

- Conduite lorsque le soleil est bas (par ex. à l'aube ou au crépuscule).
- Une forte lumière est réfléchi sur la chaussée.
- Conduite de nuit, dans des lieux sombres, tels que les longs tunnels.
- Conduite par mauvais temps (pluie, brouillard, neige, etc.).
- Un passage soudain de l'ombre à la lumière, ou inversement, comme lors d'une entrée ou d'une sortie de tunnel ou les ombres d'arbres, de bâtiments, etc.
- Le véhicule qui vous précède projette de l'eau ou de la neige fondue.
- Reflets à l'intérieur du pare-brise dans l'habitacle.

■ Conditions difficiles sur la route

- Votre véhicule est fortement secoué sur des chaussées irrégulières.

■ Conditions de fonctionnement du véhicule

- Lorsque l'éclairage est faible en raison de poussière recouvrant les optiques de phares, ou en cas de mauvaise visibilité dans un endroit sombre en raison de phares mal réglés.
- L'extérieur du pare-brise est obstrué par des saletés, de la boue, des feuilles, de la neige humide, etc.
- Il y a des résidus sur le pare-brise provenant des essuie-glaces avant.
- Mauvais état des pneus ou des roues (taille incorrecte, taille ou construction non homogène, pneus sous ou surgonflés, etc.).
- Le véhicule est incliné en raison de bagages lourds dans le compartiment à bagages ou les sièges arrière.
- La suspension a été modifiée.
- En conduite de nuit ou dans un endroit sombre (par ex., un tunnel) avec les phares éteints.
- Le véhicule tracte une remorque.
- Le pare-brise est embué à l'intérieur.

⊗ Conditions et limitations du système de reconnaissance des panneaux de signalisation

Lorsque le système de reconnaissance des panneaux de signalisation ne fonctionne pas correctement, le symbole  (orange) apparaît sur la jauge. Cela peut se produire dans les cas suivants. Si ce message ne disparaît pas, faire contrôler le véhicule par un concessionnaire.

- Il existe un problème avec le système de reconnaissance des panneaux de signalisation.
- Immédiatement après la mise sous tension du système d'alimentation (y compris lorsqu'il est démarré à distance).
- Les données cartographiques du système de navigation sont en cours de mise à jour.

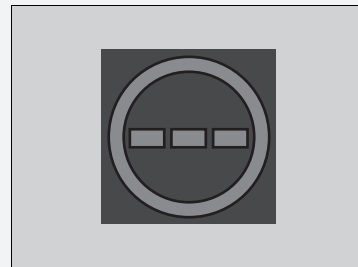

■ **La position ou l'état du panneau de signalisation**

- Le panneau se trouve dans un endroit qui le rend difficile à trouver.
- Le panneau est trop éloigné de votre véhicule.
- Le panneau se trouve dans un endroit difficile d'accès pour les feux de croisement.
- Le panneau est situé dans un coin ou une courbure de la route.
- Le panneau est terni ou plié.
- Le panneau est tourné ou endommagé.
- Le panneau est recouvert de boue, de neige ou de glace.
- Une partie du panneau est cachée par les arbres ou se trouve dans l'ombre d'un autre véhicule ou objet.
- De la lumière (tel qu'un lampadaire) se reflète sur la surface du panneau ou il est caché dans l'ombre.
- Le panneau est trop clair ou trop sombre (panneaux électriques).
- Petits panneaux (panneaux auxiliaires, etc.).

■ **Autres conditions**

- Lorsque vous roulez à grande vitesse.

Le système de reconnaissance des panneaux de signalisation peut ne pas fonctionner correctement et afficher par exemple des panneaux ne correspondant pas au Code de la route en vigueur ou n'existant pas dans les cas suivants :

- ▶ Un panneau de limitation de vitesse peut afficher une vitesse supérieure ou inférieure à la limite de vitesse réelle.
- Un panneau supplémentaire fournit des informations complémentaires telles que les conditions météorologiques, l'heure, le type de véhicule, etc.
- Les informations sur le panneau sont difficiles à lire (panneau électrique, les chiffres sur le panneau sont flous, etc.).
- Le panneau est situé à proximité de la voie de circulation, bien qu'il ne concerne pas cette voie en particulier, tel qu'un panneau de limite de vitesse placé à la jonction entre une route secondaire et la route principale.
- Des éléments à proximité ont une couleur ou une forme similaire à celle des objets détectés (panneau similaire, panneau électrique, panneau indicateur, structure, etc.).

■ Situations dans lesquelles les informations correctes du panneau de limite de vitesse ne peuvent pas être fournies pour la zone de circulation actuelle

Dans les situations suivantes, l'affichage peut différer des réglementations de la chaussée utilisée et/ou l'affichage peut être retardé :

- Une nouvelle route a été construite.
- La limite de vitesse a changé.
- Les informations de limite de vitesse enregistrées dans la base de données de navigation sont obsolètes ou inexactes.
- Conduite dans des zones où les informations ne peuvent pas être utilisées ou sur des voies de circulation sans signalisation.
- La trajectoire du véhicule détectée par le capteur et la trajectoire réelle du véhicule sont différentes.
- Il existe des routes adjacentes présentant des limites de vitesse différentes de celles empruntée.
- Le panneau est un panneau de limite de vitesse temporaire avec des caractéristiques non standard (telles que la conception, etc.)
- Lors de la conduite dans un endroit où la réception GNSS est faible, comme dans les tunnels ou à proximité de gratte-ciel.
- Le véhicule effectue plusieurs accélérations et décélérations de suite à faible vitesse.
- Lors de la conduite sur un itinéraire différent de celui proposé par l'aide à la navigation.
- Sur des pentes raides longues ou dans des virages continus.
- En présence d'une limite de vitesse variable.

■ Panneaux affichés sur la jauge

Deux panneaux de signalisation peuvent être affichés simultanément côte à côte lors de la détection.

Le symbole du panneau de limite de vitesse apparaît dans la moitié droite du pare-brise.

Le symbole d'interdiction de dépasser apparaît sur la gauche. Tout autre panneau de limite de vitesse basée sur la météo (neige, etc.) ou sur un laps de temps spécifique apparaît du côté gauche.

Modèles avec compteur de type A.

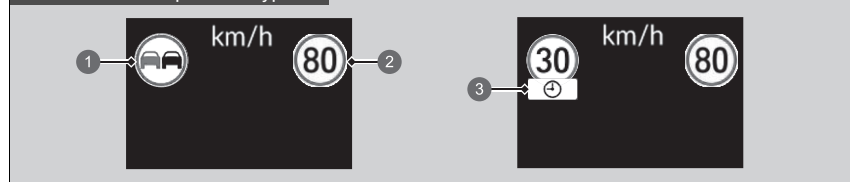

- 1 Panneau d'interdiction de dépasser
- 2 Panneau de limitation de vitesse
- 3 Panneau de limitation de vitesse supplémentaire basé sur les conditions

Modèles avec compteur de type B.

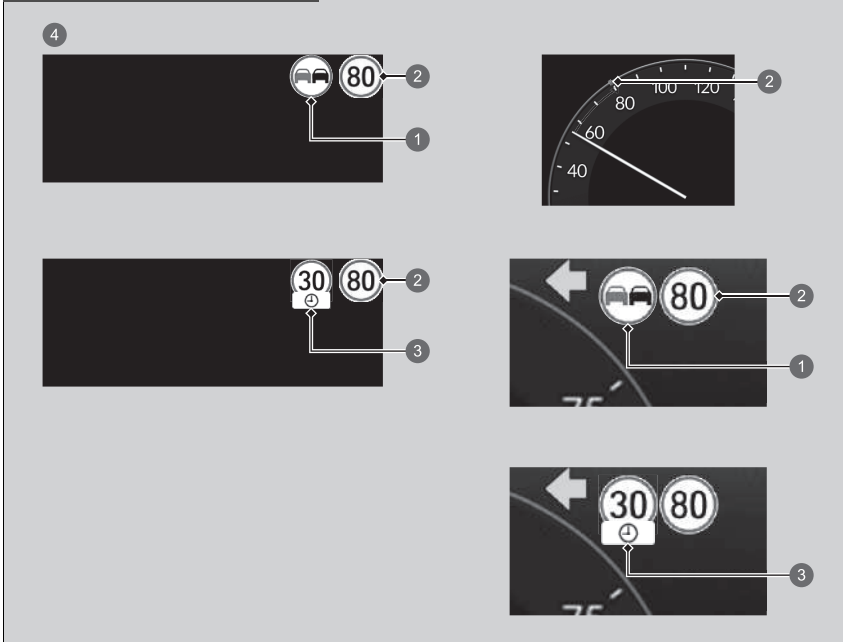

- ① Panneau d'interdiction de dépasser
- ② Panneau de limitation de vitesse
- ③ Panneau de limitation de vitesse supplémentaire basé sur les conditions
- ④ Affichage tête haute*

* Non disponible sur tous les modèles

Caméra grand angle avant

La caméra grand angle avant, utilisée dans des systèmes tels que le système de prévention des collisions par freinage (CMBS), le régulateur de vitesse adaptatif (ACC) avec maintien de distance de sécurité à basse vitesse, le système d'assistance au maintien dans la voie de circulation (LKAS), l'assistance embouteillages, le système de détection du changement de voie et le système de reconnaissance des panneaux de signalisation, est conçue pour détecter un objet qui déclenche l'un des systèmes et actionne ses fonctions.

■ Emplacement de la caméra grand angle avant et conseils de manipulation

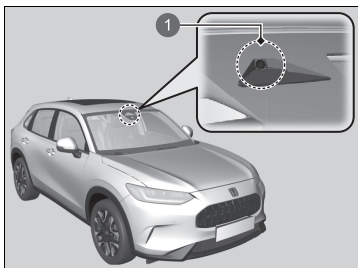

1 Caméra grand angle avant

Cette caméra grand angle avant est située derrière le rétroviseur.

Pour réduire le risque que des températures intérieures élevées entraînent l'arrêt des capteurs de caméra grand angle avant, garer le véhicule dans un lieu ombragé ou orienter l'avant du véhicule dans la direction opposée au soleil. En cas d'utilisation d'un pare-soleil réfléchissant, ne pas le laisser couvrir le carter de la caméra grand angle avant. Le fait de couvrir la caméra grand angle avant entraîne la concentration de la chaleur sur elle.

☒ Caméra grand angle avant

Ne jamais appliquer un film ou attacher sur le pare-brise, le capot ou la grille avant tout objet pouvant gêner le champ de vision de la caméra grand angle avant et entraîner un dysfonctionnement du système.

Toute rayure, marque ou tout autre dommage sur le pare-brise dans le champ de vision de la caméra grand angle avant peut provoquer un dysfonctionnement du système. Dans ce cas, il est recommandé de remplacer le pare-brise par un pare-brise d'origine Honda. Réaliser des réparations mineures dans le champ de vision de la caméra grand angle avant ou installer un pare-brise de remplacement non-d'origine peut également provoquer le dysfonctionnement du système.

Après avoir remplacé le pare-brise, demander à un concessionnaire de réétalonner la caméra grand angle avant. Un bon étalonnage de la caméra grand angle avant est indispensable pour que le système fonctionne correctement.

Ne pas placer un objet sur la partie supérieure du tableau de bord. Il peut se réfléchir sur le pare-brise et empêcher le système de détecter correctement les lignes de délimitation des voies.

 Caméra grand angle avant

Si le message  **Certains systèmes d'aide à la conduite ne peuvent pas fonctionner : Température de la caméra trop élevée** s'affiche :

- Utiliser le système de commande de la climatisation pour refroidir l'habitacle et, si nécessaire, utiliser également le mode de désembuage avec le flux d'air dirigé vers la caméra grand angle avant.
- Commencer à conduire le véhicule pour abaisser la température du pare-brise, ce qui refroidit le pourtour de la caméra grand angle avant.

Si le message  **Des systèmes d'assistance conducteur ne fonctionnent pas : Visibilité faible ou nettoyer pare brise**, s'affiche :

- Garer le véhicule dans un endroit sûr et veiller à ce que le pare-brise soit propre.
Nettoyer le pare-brise s'il est sale. Si le message ne disparaît pas après avoir conduit pendant un certain temps, faire contrôler le véhicule par un concessionnaire.

Capteurs sonar

■ Emplacement et portée des capteurs

Les capteurs sonar se trouvent dans les pare-chocs avant et arrière et la grille avant.

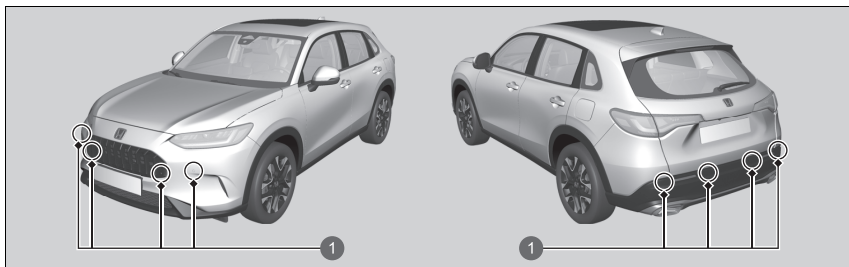

1 Capteurs sonar

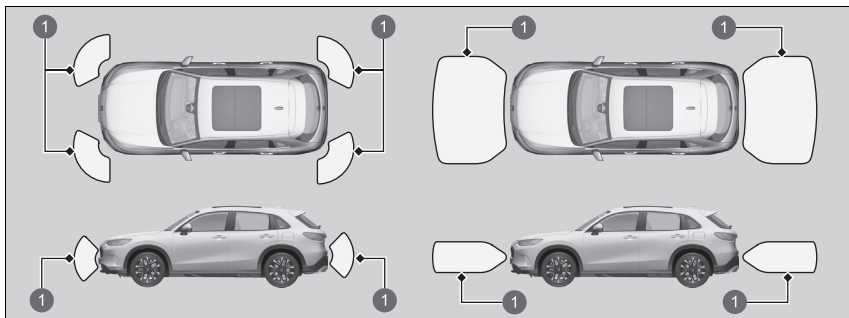

1 Portée du sonar

☒ Capteurs sonar

Pour que les capteurs sonar fonctionnent correctement, ne pas :

- Placer d'autocollants ou autres objets sur ou autour des capteurs.
- Heurter la zone autour des capteurs.
- Essayer de démonter l'un des capteurs.
- Placer des accessoires sur ou autour des capteurs.

Consulter un concessionnaire si :

- Un capteur a été soumis à un choc.
- Une tâche doit être effectuée sur la zone qui se trouve autour d'un capteur.

Dans les cas suivants, il est possible que les capteurs sonar ne fonctionnent pas correctement. Faire contrôler le véhicule par un concessionnaire.

- Le pare-chocs avant ou arrière a touché une côte, un plot de stationnement, une bordure de trottoir, un remblai, etc.
- Le véhicule a été impliqué dans une collision frontale ou arrière.
- Le véhicule a été conduit dans une flaque profonde.

Systeme de freinage

Frein de stationnement

Utiliser le frein de stationnement afin d'immobiliser le véhicule lorsqu'il est stationné. Lorsque le frein de stationnement est enclenché, il peut être relâché manuellement ou automatiquement.

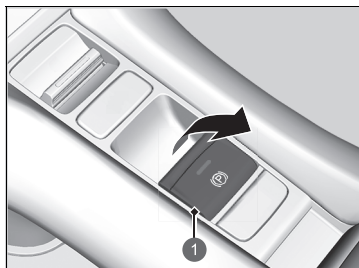

1 Commutateur du frein de stationnement électrique

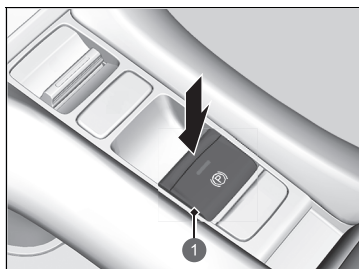

1 Commutateur du frein de stationnement électrique

Pour appliquer le frein

Le frein de stationnement électrique peut être appliqué à tout moment lorsque le véhicule est alimenté par une batterie 12 V, quel que soit le réglage du mode d'alimentation.

Tirer le commutateur du frein de stationnement électrique doucement et fermement vers le haut.

- ▶ Le témoin intégré au commutateur s'allume.
- ▶ Le témoin de frein de stationnement et de système de freinage (rouge) s'allume.

Pour relâcher le frein

Le mode d'alimentation doit être sur ACTIVE pour pouvoir relâcher le frein de stationnement électrique.

1. Enfoncer la pédale de frein.
2. Appuyer sur le commutateur du frein de stationnement électrique.

- ▶ Le témoin intégré au commutateur s'éteint.
- ▶ Le témoin de frein de stationnement et de système de freinage (rouge) s'éteint.

Desserrer manuellement le frein de stationnement à l'aide du commutateur pour aider le véhicule à démarrer lentement et sans à-coups lorsqu'il est en côte abrupte ou en pente raide.

Systeme de freinage

Lorsque la pédale de frein est enfoncée, on peut entendre un bruit de tourbillon provenant du compartiment moteur. Ceci est dû au fonctionnement du système de freinage et est normal.

Frein de stationnement

On peut entendre le fonctionnement du moteur du système de frein de stationnement électrique au niveau de la roue arrière lorsque le frein de stationnement est enfoncé ou relâché. Ceci est tout à fait normal.

La pédale de frein peut se déplacer légèrement en raison du fonctionnement du système de frein de stationnement électrique lorsque ce dernier est serré ou desserré. Ceci est tout à fait normal.

Il est impossible de serrer ou desserrer le frein de stationnement si la batterie 12 V est déchargée.

➤ **Si la batterie 12 V est déchargée** P. 687

Pendant la conduite, l'actionnement prolongé du commutateur du frein de stationnement électrique entraîne l'application des freins sur les quatre roues par le système de freinage à servofrein électrique jusqu'à ce que le véhicule s'arrête. Le frein de stationnement électrique s'applique alors et le commutateur doit être relâché.

■ Fonctionnement de la fonction de frein de stationnement automatique

Si la fonction de frein de stationnement automatique a été activée :

- Le frein de stationnement est appliqué automatiquement lorsque le mode d'alimentation est sur DESACTIVE.
- Pour confirmer que le frein de stationnement est appliqué, vérifier que le témoin de frein de stationnement et de système de freinage (rouge) est allumé.

🔍 Activation et désactivation de la fonction de frein de stationnement automatique P. 575

■ Pour le desserrer automatiquement

Appuyer sur la pédale d'accélérateur pour desserrer le frein de stationnement.

Utiliser la pédale d'accélérateur pour relâcher le frein de stationnement lors du démarrage du véhicule en montée ou dans les embouteillages.

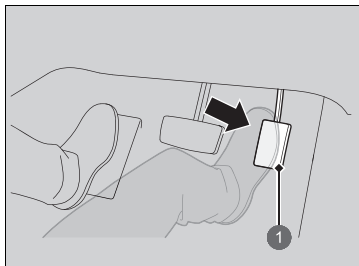

1 Pédale d'accélérateur

Appuyer doucement sur la pédale d'accélérateur.

En pente, il peut être nécessaire d'appuyer plus fort sur l'accélérateur pour libérer le frein.

- Le témoin de frein de stationnement et de système de freinage (rouge) s'éteint.

Le frein de stationnement peut être desserré automatiquement lorsque :

- Le conducteur porte la ceinture de sécurité.
- Le système d'alimentation est activé.
- La transmission n'est pas sur **P** ou **N**.

🔍 Frein de stationnement

Dans les situations suivantes, le frein de stationnement s'actionne automatiquement.

- Lorsque le véhicule s'arrête plus de 10 minutes tandis que l'ACC avec maintien de distance de sécurité à basse vitesse est activé.
- Lorsque la ceinture de sécurité du conducteur est détachée alors que le véhicule a été arrêté automatiquement par l'ACC avec maintien de distance de sécurité à basse vitesse.
- Lorsque le système d'alimentation est désactivé tandis que l'ACC avec maintien de distance de sécurité à basse vitesse est activé.
- Lorsque le véhicule s'arrête avec le système de maintien automatique du frein activé pendant plus de 10 minutes.
- Lorsque la ceinture de sécurité du conducteur est détachée alors que le véhicule est arrêté et le maintien du frein est appliqué.
- Lorsque le système d'alimentation est désactivé alors que le maintien du frein est appliqué.
- Lorsqu'il y a un problème avec le système de maintien automatique du frein alors que celui-ci est appliqué.

Si le frein de stationnement ne peut pas être desserré automatiquement, le desserrer manuellement.

Lorsque le véhicule roule en montée, il peut être nécessaire d'enfoncer davantage la pédale d'accélérateur pour desserrer automatiquement le frein de stationnement électrique.

■ Activation et désactivation de la fonction de frein de stationnement automatique

Lorsque le mode d'alimentation est ACTIVE, suivre les étapes suivantes pour activer ou désactiver la fonction de frein de stationnement automatique.

1. Placer la transmission sur **P**.
2. Sans enfoncer la pédale de frein, tirer le commutateur de frein de stationnement électrique.
 - ▶ Vérifier que le témoin de frein de stationnement et de système de freinage s'est allumé.
3. Tirer le commutateur de frein de stationnement vers le haut et le maintenir. Lorsqu'un signal sonore retentit, relâcher le commutateur et, dans les trois secondes qui suivent, tirer le commutateur vers le haut et le maintenir à nouveau.
4. Lorsqu'un son indiquant que la procédure est terminée retentit, relâcher le commutateur.
 - ▶ Deux signaux sonores indiquent que la fonction a été activée.
 - ▶ Un signal sonore indique que la fonction a été désactivée.
 - ▶ Lorsque la fonction est activée, le frein de stationnement reste appliqué une fois le système d'alimentation désactivé.
 - ▶ Pour confirmer que le frein de stationnement est appliqué, vérifier que le témoin de frein de stationnement et de système de freinage (rouge) est allumé.

Pour désactiver temporairement la fonction pendant le remorquage du véhicule, suivre la procédure décrite ci-dessous.

1. Enfoncer la pédale de frein et mettre le véhicule à l'arrêt.
2. Mettre le mode d'alimentation sur CONTACT COUPE, puis, dans les deux secondes qui suivent, appuyer sur le commutateur de frein de stationnement électrique.
 - ▶ Les paramètres d'activation et de désactivation de la fonction ne seront pas affectés.
 - ▶ Avant de désactiver temporairement la fonction, veiller à d'abord désactiver le système de maintien automatique du frein.
 - ▶ Pour confirmer que le frein de stationnement est appliqué, vérifier que le témoin de frein de stationnement et de système de freinage (rouge) est allumé.

☒ Frein de stationnement

Le frein de stationnement ne peut pas être desserré automatiquement lorsque les témoins suivants sont allumés :

- Témoin de dysfonctionnement
- Témoin du système de transmission

Le frein de stationnement ne peut pas être desserré automatiquement lorsque les témoins suivants sont allumés :

- Indicateur du système d'alimentation
- Témoin de frein de stationnement et de système de freinage (orange)
- Témoin VSA
- Témoin **ABS**
- Témoin de système de retenue supplémentaire

☒ Activation et désactivation de la fonction de frein de stationnement automatique

Par temps froid, le frein de stationnement peut geler sur place s'il est actionné.

Lors du stationnement du véhicule, caler les roues et vérifier que la fonction de frein de stationnement automatique est désactivée.

En outre, lorsque le véhicule passe au travers d'un lavage voiture de type convoyeur ou lors du remorquage du véhicule, désactiver la fonction de frein de stationnement automatique et laisser le frein de stationnement desserré.

■ Frein à pied

Le véhicule est équipé de freins à disque au niveau des quatre roues. Le système d'assistance au freinage intensifie la force de freinage lorsque la pédale de frein est enfoncée de manière brusque en situation d'urgence. Le système antiblocage des roues (ABS) aide à garder le contrôle directionnel du véhicule en cas de freinage brusque.

➤ **Système d'assistance au freinage** P. 582

➤ **Système antiblocage des roues (ABS)** P. 581

➤ Frein à pied

Vérifier les freins après être passé dans une zone d'eau profonde ou sur des chaussées inondées. Le cas échéant, sécher les freins en appuyant légèrement sur la pédale de frein à plusieurs reprises.

Si un bruit métallique continu est perceptible à chaque utilisation des freins, les plaquettes de frein doivent être remplacées. Faire contrôler le véhicule par un concessionnaire.

L'application d'une pression constante sur les freins lors de la descente d'une longue pente est susceptible de surchauffer les freins, ce qui entraînerait une perte de puissance de freinage.

Par conséquent, lors de la descente d'une longue pente, relâcher la pédale d'accélérateur et laisser le freinage par régénération ralentir le véhicule.

Pour régler le taux de décélération, utiliser le sélecteur de décélération.

Lorsque la batterie haute tension est complètement chargée, il se peut que le freinage par régénération ne soit pas possible.

➤ **Jauge de niveau de charge de la batterie haute tension** P. 142

➤ **Débit de puissance/Affichage de l'état du moteur/Jauge de niveau de charge de la batterie haute tension** P. 148

➤ **Suivi du flux de puissance** P. 170

➤ **Sélecteur de décélération** P. 442

Ne pas laisser le pied sur la pédale de frein au cours de la conduite, car ceci entraîne un léger freinage qui, à terme, entraîne une perte d'efficacité ainsi qu'une usure prématurée des plaquettes. Ceci risque en outre d'induire en erreur les conducteurs roulant derrière le véhicule.

■ Maintien automatique du frein

Maintient le frein serré une fois que la pédale de frein est relâchée, jusqu'à ce que la pédale d'accélérateur soit enfoncée. Ce système peut être utilisé lorsque le véhicule est temporairement arrêté, comme devant un feu et dans les embouteillages.

■ Allumage du système

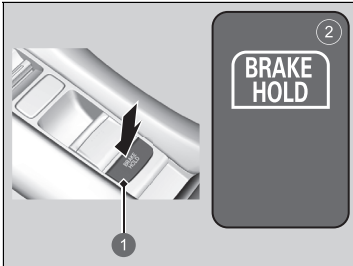

- ① Touche de maintien automatique du frein
- ② Le témoin du système de maintien automatique du frein s'allume

Boucler correctement la ceinture de sécurité, puis démarrer le système d'alimentation. Appuyer sur la touche de maintien automatique du frein.

- Le témoin du système de maintien automatique du frein s'allume. Le système est activé.

Le système se trouve en état d'activation ou de désactivation précédemment sélectionné chaque fois que la ceinture de sécurité du conducteur est attachée et que le système d'alimentation est activé.

⊠ Maintien automatique du frein

⚠ ATTENTION

Même si le système de maintien automatique du frein est activé sur une pente abrupte ou sur une route glissante, le véhicule peut se déplacer si le conducteur retire son pied de la pédale de frein.

Si un véhicule se déplace subitement, cela peut provoquer un accident et entraîner de graves blessures, voire la mort.

Ne jamais actionner le système de maintien automatique du frein ou s'en remettre à celui-ci pour maintenir le véhicule sur une pente abrupte ou sur une route glissante.

⚠ ATTENTION

L'utilisation du système de maintien automatique du frein pour stationner le véhicule peut entraîner le déplacement inopiné du véhicule.

Si un véhicule se déplace inopinément, cela peut provoquer un accident et entraîner de graves blessures, voire la mort.

Ne jamais quitter le véhicule lorsque le freinage est provisoirement assuré par le système de maintien automatique du frein et toujours stationner le véhicule en mettant la transmission sur **P** et en serrant le frein de stationnement.

■ Activation du système

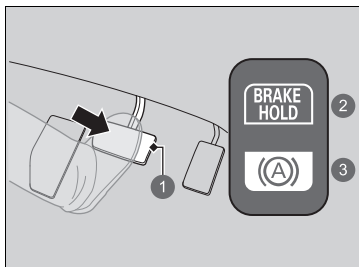

- 1 Pédale de frein
- 2 Témoin du système de maintien automatique du frein activé
- 3 Le témoin de maintien automatique du frein s'allume

Appuyer sur la pédale de frein pour effectuer un arrêt complet. La transmission ne doit pas être en position **P** ou **R**.

- Le témoin de maintien automatique du frein s'allume. Le freinage est maintenu pendant 10 minutes maximum.
- Relâcher la pédale de frein une fois que le témoin de maintien automatique du frein est allumé.

» Maintenance automatique du frein

⚠ ATTENTION

Lors de l'utilisation du maintien du frein automatique, maintenir le pied sur la pédale de frein jusqu'à ce que le témoin de maintien du frein automatique s'allume.

Si un véhicule se déplace subitement, cela peut provoquer un accident et entraîner de graves blessures, voire la mort.

Relâcher la pédale de frein une fois que le témoin de maintien du frein automatique est allumé.

Lorsque le système est activé, il est possible de désactiver le système d'alimentation ou de stationner le véhicule en suivant la procédure habituelle.

► **A l'arrêt** P. 584

Un bruit de fonctionnement peut être entendu si le véhicule se déplace pendant le fonctionnement du système de maintien du frein automatique.

■ Annulation du système

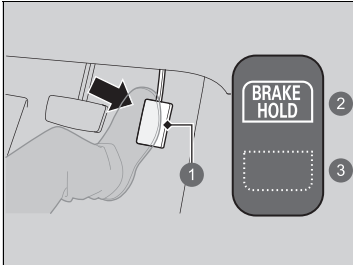

Appuyer sur la pédale d'accélérateur lorsque la transmission est dans une position différente de **P** ou **N**. Le système se désengage et le véhicule reprend sa route.

- Le témoin de maintien automatique du frein s'éteint. Le système reste activé.

- ① Pédale d'accélérateur
- ② Témoin du système de maintien automatique du frein activé
- ③ Le témoin de maintien automatique du frein s'éteint

■ Le système s'annule automatiquement lorsque :

- Le frein de stationnement est serré.
- La pédale de frein est enfoncée et la transmission est placée en position **P** ou **R**.

■ Le système se désengage automatiquement et le frein de stationnement est appliqué lorsque :

- Le freinage est maintenu pendant plus de 10 minutes.
- La ceinture de sécurité du conducteur est détachée.
- Le système d'alimentation est désactivé.
- Il y a une anomalie du système de maintien automatique du frein.

■ Désactivation du système de blocage automatique du frein

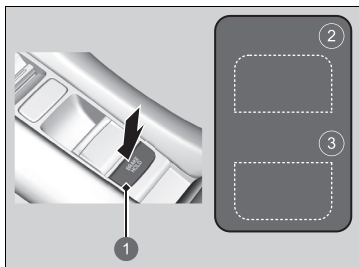

- ❶ Touche de blocage automatique du frein
- ❷ Le témoin du système de blocage automatique du frein s'éteint
- ❸ Le témoin de blocage automatique du frein s'éteint

Seul le témoin du système de blocage automatique du frein :

- Appuyer sur le bouton de blocage automatique du frein.
 - Le témoin du système de blocage automatique du frein s'éteint.

Lorsque le témoin de blocage de frein automatique s'allume en même temps :

- Appuyer sur la touche de blocage de frein automatique tout en enfonçant la pédale de frein.
 - L'ensemble d'indicateurs de blocage de frein automatique et le témoin de blocage de frein automatique s'éteignent.

►► Désactivation du système de blocage automatique du frein

S'assurer que le système de maintien automatique du frein est coupé avant d'utiliser une station de lavage automatique.

Si le système d'alimentation est désactivé ou que la ceinture de sécurité du conducteur est détachée alors que le système de maintien automatique du frein est activé, le système de maintien automatique du frein s'arrête automatiquement. Dans ce cas, lorsque la ceinture de sécurité du conducteur est attachée et que le système d'alimentation est réactivé, le système de maintien automatique du frein s'active sans qu'il soit nécessaire d'appuyer sur la touche de maintien automatique du frein.

Système antiblocage des roues (ABS)

■ ABS

Ce système permet d'éviter le blocage des roues et de garder le contrôle directionnel du véhicule en serrant et en desserrant les freins beaucoup plus vite que le conducteur ne pourrait le faire lui-même.

Le système de répartition électronique de la force de freinage (EBD), intégré au système ABS, distribue également la force de freinage entre les roues avant et arrière en fonction de la charge du véhicule.

Ne jamais pomper sur la pédale de frein. Laisser l'ABS agir en maintenant une pression ferme et constante sur la pédale de frein. Cette technique permet de continuer à diriger le véhicule tout en freinant à fond.

■ Fonctionnement du système ABS

Lors de l'actionnement de l'ABS, de légères pulsations sont ressenties au niveau de la pédale de frein. Enfoncer la pédale de frein et la maintenir fermement enfoncée. Sur chaussée sèche, il est nécessaire d'appuyer très fortement sur la pédale de frein pour que l'ABS soit activé. Sur de la neige ou du verglas, il est possible de ressentir le fonctionnement de l'ABS dès la première tentative de freinage.

L'ABS peut s'activer en cas d'appui sur la pédale de frein lors de la conduite sur :

- Routes humides ou enneigées.
- Routes pavées de pierres.
- Routes avec des surfaces irrégulières, c'est-à-dire avec des nids de poule, fissures, bouches d'égout, etc.

A une vitesse inférieure à 10 km/h, l'ABS est désactivé.

» Système antiblocage des roues (ABS)

REMARQUE

Le bon fonctionnement du système ABS peut être affecté en cas d'utilisation de pneumatiques de type et de taille incorrects.

Si le témoin **ABS** s'allume et reste allumé en cours de conduite, alors le système est probablement défectueux. Bien que cela n'affecte en rien le freinage normal, le système ABS risque de ne pas fonctionner. Faire immédiatement inspecter le véhicule par un concessionnaire.

L'ABS n'est pas conçu pour réduire le temps ou la distance nécessaires pour que le véhicule s'immobilise : il est conçu pour limiter le blocage des freins pouvant mener à un dérapage et à une perte de contrôle du véhicule.

Dans les situations suivantes, la distance de freinage nécessaire avant l'arrêt complet du véhicule peut être supérieure à celle d'un véhicule sans ABS :

- La chaussée est irrégulière, comme du gravier ou de la neige.

Les éléments suivants peuvent être observés avec le système ABS :

- Des bruits de moteur provenant du compartiment moteur lorsque les freins sont appliqués ou au cours des vérifications du système effectuées après le démarrage du système d'alimentation et lorsque le véhicule accélère.
- Des vibrations de la pédale de frein et/ou de la carrosserie du véhicule lorsque l'ABS s'active.

Ces vibrations et ces bruits sont normaux pour les systèmes ABS et ne sont pas préoccupants.

Système d'assistance au freinage

Il est conçu pour aider le conducteur à freiner en augmentant la force de freinage lorsque la pédale de frein est enfoncée de manière brusque en cas de freinage d'urgence.

■ **Fonctionnement du système d'assistance au freinage**

Appuyer fermement sur la pédale de frein pour un freinage plus puissant.

Lorsque le système d'assistance au freinage est activé, une légère secousse au niveau de la pédale de frein est ressentie et un bruit est perceptible. Ceci est tout à fait normal. Continuer de maintenir la pédale de frein fermement enfoncée.

Signal d'arrêt d'urgence

S'active lors de freinages brutaux à une vitesse de 60 km/h ou supérieure pour signaler aux conducteurs situés derrière le véhicule un freinage brutal en faisant clignoter rapidement les témoins de feux de détresse. Cela peut permettre d'informer les conducteurs situés derrière le véhicule afin qu'ils fassent le nécessaire pour éviter une collision.

■ Lors de l'activation du système :

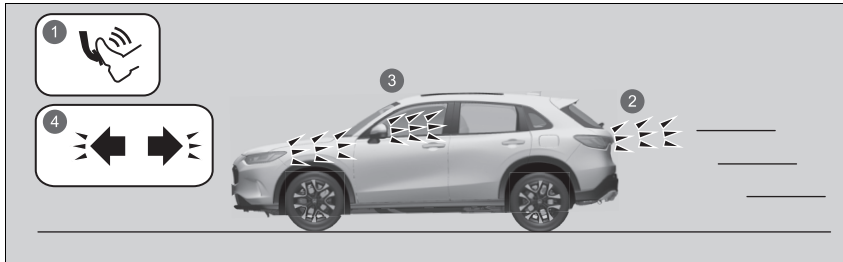

- 1 Freinage brutal
- 2 Les feux stop s'allument
- 3 Les témoins de feux de détresse s'allument
- 4 Les témoins de feux de détresse clignotent

Les témoins de feux de détresse arrêtent de clignoter lorsque :

- La pédale de frein est relâchée.
- L'ABS est désactivé.
- La vitesse de décélération du véhicule devient modérée.
- Le bouton de feux de détresse est actionné.

▣ Signal d'arrêt d'urgence

Le signal d'arrêt d'urgence ne permet pas d'éviter une éventuelle collision à l'arrière causée par un freinage brutal. Il active les témoins de feux de détresse au moment du freinage brutal. Il est toujours recommandé d'éviter de freiner brutalement, sauf en cas de nécessité absolue.

Le signal d'arrêt d'urgence ne s'active pas si le bouton de feux de détresse est enfoncé.

Si l'ABS ne fonctionne plus pendant un certain temps au cours du freinage, le signal d'arrêt d'urgence peut ne pas s'activer du tout.

A l'arrêt

1. Appuyer fermement sur la pédale de frein pour effectuer un arrêt complet.
2. Enfoncer la pédale de frein, soulever le commutateur du frein de stationnement électrique lentement mais complètement.
3. Placer le levier de vitesse sur la position **P**.
 - ▶ Toujours garder le pied sur la pédale de frein tant que vous n'avez pas vérifié que le symbole **P** est affiché sur l'indicateur de position de rapport.
4. Désactiver le système d'alimentation.

Toujours s'assurer que le frein de stationnement est bien serré, surtout si le véhicule se trouve dans une pente.

Stationnement du véhicule

ATTENTION

Le véhicule peut se mettre à rouler tout seul s'il est laissé sans surveillance sans que la position de stationnement ait été confirmée.

Un véhicule qui se déplace seul risque de provoquer un accident et entraîner de graves blessures, voire la mort.

Toujours garder le pied sur la pédale de frein jusqu'à vérification de la présence du symbole **P sur l'indicateur de position de rapport.**

Ne pas stationner le véhicule à proximité d'objets inflammables, comme de l'herbe sèche, de l'huile ou du bois. La chaleur émanant de l'échappement risquerait de provoquer un incendie.

» A l'arrêt

REMARQUE

Les actions suivantes risquent d'endommager la chaîne cinématique :

- Appuyer simultanément sur la pédale d'accélérateur et sur la pédale de frein.
- Passer à **P** avant que le véhicule ne s'arrête complètement.

Lors de la montée d'une côte, ne pas maintenir la stabilité du véhicule en appuyant sur la pédale d'accélérateur. Cela pourrait entraîner la surchauffe et la défaillance du système d'alimentation.

Par temps extrêmement froid, le frein de stationnement peut geler s'il est actionné. Si de telles températures sont attendues, ne pas appliquer le frein de stationnement. Cependant, en cas de stationnement sur une pente, tourner les roues avant afin qu'elles touchent le trottoir si le véhicule descend la pente ou caler les roues pour empêcher le véhicule de bouger. Si l'une ou l'autre précaution n'est pas prise, le véhicule peut rouler subitement, ce qui entraîne une collision.

Système de capteurs de stationnement

Les capteurs latéraux et centraux détectent les obstacles situés autour du véhicule. Le signal sonore, l'interface d'information du conducteur et l'écran Audio/Informations permettent au conducteur de connaître la distance approximative entre le véhicule et l'obstacle détecté.

■ Emplacement et portée des capteurs

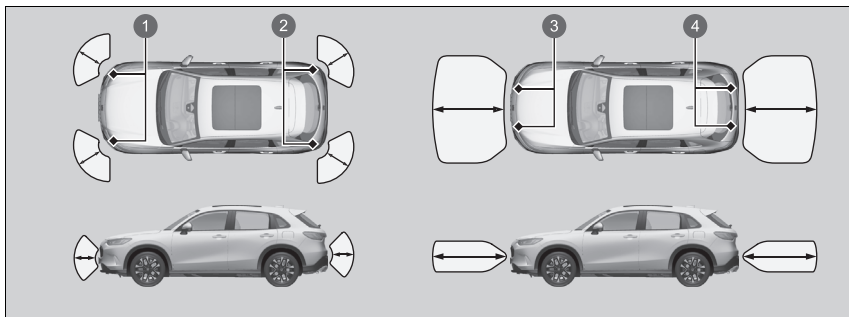

- ❶ Capteurs latéraux avant
- ❷ Capteurs latéraux arrière
- ❸ Capteurs centraux avant
- ❹ Capteurs centraux arrière

☒ Système de capteurs de stationnement

Même lorsque le système est activé, toujours s'assurer qu'il n'y a pas d'obstacles à proximité du véhicule avant de stationner.

Le système peut ne pas fonctionner correctement dans les cas suivants :

- Les capteurs sont recouverts de neige, de glace, de boue ou de saletés.
- Le véhicule est resté à l'extérieur par temps chaud ou froid.
- Il y a quelque chose à proximité qui émet des ondes ultrasoniques ou des sons haute fréquence.
- Conduite par mauvais temps (pluie, brouillard, neige, etc.).

Le système peut ne pas détecter les obstacles suivants :

- Les objets fins ou bas.
- Les matériaux qui absorbent le son tels que la neige, le coton ou l'éponge.
- Les objets placés directement sous le pare-chocs.

Le système peut détecter à tort des obstacles dans les situations suivantes :

- Le véhicule est stationné sur une surface inégale, telle que de l'herbe, des bosses ou une pente.
- A proximité d'autres véhicules avec des capteurs sonar ou autres objets qui émettent des ondes ultrasoniques.
- Il y a des éclaboussures d'eau à proximité des capteurs en raison de fortes pluies, etc.

Ne pas placer d'accessoires sur ou à proximité des capteurs.

► Si des accessoires (tels qu'un attelage de remorque ou un porte-vélos) sont placés sur ou autour des capteurs arrière, le système peut s'activer s'il détecte ces accessoires comme un obstacle. Dans ce cas, désactiver le capteur arrière.

☒ Activation et désactivation du système de capteurs de stationnement P. 587

■ Activation et désactivation du système de capteurs de stationnement

Le système peut être activé et désactivé à l'aide de l'interface d'information du conducteur. Le signal sonore et l'affichage d'avertissement sont désactivés.

➤ **Basculement de l'affichage** P. 146, 168

➤ **Assist. sécurité** P. 160, 181

Le capteur d'angle avant, le capteur central arrière et le capteur d'angle arrière commencent à détecter un obstacle lorsque la transmission est sur **R** et la vitesse du véhicule est inférieure à 8 km/h.

Les capteurs latéraux et centraux avant commencent à détecter un obstacle lorsque la transmission est enclenchée dans toute autre position que **P** ou **R** et lorsque la vitesse du véhicule est inférieure à 8 km/h.

☒ Activation et désactivation du système de capteurs de stationnement

Lorsque le mode d'alimentation est sur ACTIVE, le système revient à l'état sélectionné précédemment.

Le système de capteurs de stationnement arrière peut être activé et désactivé à l'aide de l'écran Audio/Informations.

➤ **Fonctions personnalisées** P. 365

■ Fonctionnement de l'écran

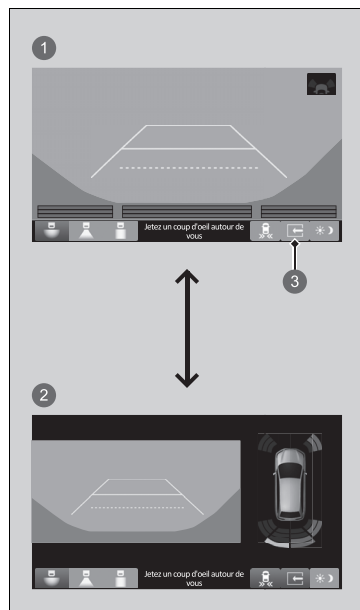

Il est possible d'activer ou de désactiver l'affichage fractionné en appuyant sur l'onglet de l'écran fractionné.

- ① Vue partagée désactivée
- ② Vue partagée activée
- ③ Onglet de l'écran double

■ Lorsque la distance entre le véhicule et l'obstacle diminue



Témoin de capteur de stationnement

Le témoin de capteur de stationnement clignote.

► Si le système est désactivé, seul le témoin de capteur de stationnement clignote lorsqu'un obstacle est détecté.

Intervalle entre les bips	Distance entre le pare-chocs et l'obstacle		Témoin	Interface d'information du conducteur	Ecran Audio/Informations
	Capteurs latéraux	Capteurs centraux			
Moyen	—	Environ 110-60 cm	S'allume*1/ clignote*2 en jaune*3		
Court	Environ 60-45 cm	Environ 75-60 cm	S'allume*1/ clignote*2 en orange		
Très court	Environ 45-35 cm	Avant : environ 60-50 cm Arrière : environ 60-40 cm			
Continu	Environ 35 cm ou moins	Avant : environ 50 cm Arrière : environ 40 cm	S'allume*1/ clignote*2 en rouge		

*1 : sur l'interface d'information du conducteur

*2 : sur l'écran Audio/Informations

*3 : à ce stade, seuls les capteurs centraux détectent les obstacles.

① Témoins aux endroits où le capteur détecte un obstacle.

Pour désactiver temporairement le signal sonore, appuyer sur la molette de sélection gauche*1/ droite*2 pendant qu'il retentit. La désactivation temporaire est annulée lorsque le levier de vitesses change de position ou que la vitesse du véhicule atteint 14 km/h ou plus.

*1 : modèles avec compteur de type A.

*2 : modèles avec compteur de type B

Moniteur de véhicule en approche*

Surveille les zones des coins arrière à l'aide des capteurs radar dans les manœuvres en marche arrière et alerte l'opérateur en cas de détection de l'approche d'un véhicule depuis un coin arrière.

Ce système est très pratique pour sortir en marche arrière d'une place de stationnement.

⚠ Moniteur de véhicule en approche*

⚠ ATTENTION

Le moniteur de véhicule en approche ne peut pas détecter tous les véhicules en approche et peut ne pas du tout détecter un véhicule en approche.

Le fait de ne pas confirmer visuellement qu'une marche arrière peut être effectuée en toute sécurité peut entraîner une collision.

Ne pas se fier uniquement au système lors de la marche arrière ; toujours utiliser également les rétroviseurs, regarder derrière et sur les côtés du véhicule avant d'effectuer une marche arrière.

Le bip d'alerte sonore du système de capteurs de stationnement neutralise le bip sonore de l'écran de contrôle de véhicule en approche lorsque les capteurs détectent des obstacles dans un rayon proche.

■ Fonctionnement du système

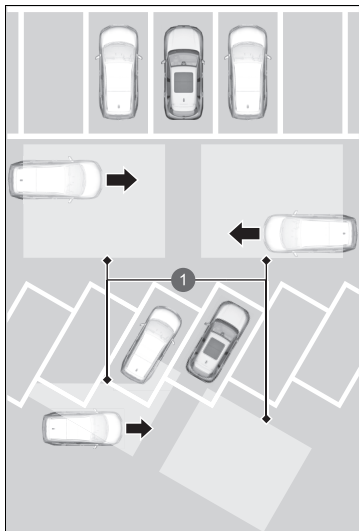

- ① Plage de détection
Capteurs radar :
Sous les coins du pare-chocs
arrière.

Le système est activé lorsque :

- Le mode d'alimentation est ACTIVE.
- Le moniteur de véhicule en approche est activé.
 - ▣ **Moniteur de véhicule en approche activé et désactivé** P. 594
 - ▣ **Fonctions personnalisées** P. 365
- La transmission est en position **R**.
- Le véhicule roule à 5 km/h ou moins.

Quand un véhicule en approche est détecté dans un coin arrière, le moniteur de véhicule en approche prévient le conducteur par un bip sonore et un avertissement visuel.

Le système ne détectera pas un véhicule qui s'approche directement derrière votre véhicule, et ne signalera pas non plus un véhicule détecté lorsqu'il se déplace directement derrière votre véhicule.

Le système ne fournit pas d'alertes pour un véhicule qui s'éloigne de votre véhicule, mais peut détecter ou signaler des piétons, des vélos ou des objets immobiles.

▣ Moniteur de véhicule en approche*

Le moniteur de véhicule en approche peut ne pas détecter ou détecter tardivement un véhicule en approche, ou peut signaler une détection sans qu'un véhicule approche dans les conditions suivantes :

- Un obstacle, comme un autre véhicule ou un mur, à proximité du pare-chocs arrière du véhicule, fait interférence avec la portée des capteurs radar.
- Votre véhicule se déplace à une vitesse d'environ 5 km/h ou plus.
- Un véhicule s'approche à une vitesse supérieure ou inférieure à la plage de 10 km/h à 25 km/h spécifiée.
- Le système capte une interférence externe telle que des capteurs radar d'un autre véhicule ou de fortes ondes radio transmises par une infrastructure se trouvant à proximité.
- Chaque coin du pare-chocs arrière est recouvert de neige, de glace, de boue ou de saleté.
- Lorsqu'il y a des intempéries.
- Le véhicule se trouve sur une pente.
- Le véhicule est incliné en raison d'une charge lourde à l'arrière.
- Votre véhicule recule vers un mur, un poteau, un véhicule, etc. Le pare-chocs arrière ou les capteurs n'ont pas été réparés correctement ou le pare-chocs arrière a été déformé. Faire contrôler le véhicule par un concessionnaire.

Pour garantir un fonctionnement correct, toujours garder la zone située autour du pare-chocs arrière propre.

Ne pas couvrir la zone située autour du coin du pare-chocs arrière d'étiquettes ou d'autocollants de quelque sorte que ce soit.

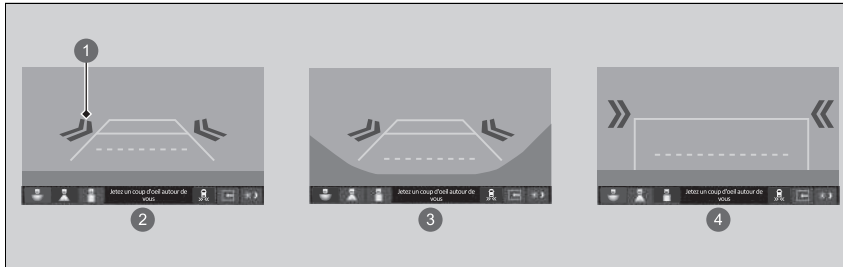

■ Lorsque le système détecte un véhicule

Une icône en forme de flèche apparaît sur l'écran Audio/Informations, du côté où un véhicule est en approche.



- ① Icône flèche
- ② Vue normale
- ③ Vue élargie
- ④ Vue aérienne

►► Lorsque le système détecte un véhicule

Si le symbole  du côté inférieur droit passe à  en orange quand la transmission est sur **R**, cela indique peut-être l'accumulation de boue, neige, glace ou autres débris à proximité du capteur. Le système est provisoirement suspendu. Vérifier l'absence de toute obstruction au niveau des coins du pare-chocs et nettoyer soigneusement la zone si nécessaire.

Si le symbole  s'allume lorsque la transmission est en position **R**, cela indique peut-être un problème du moniteur croisement. Ne pas utiliser le système et faire vérifier le véhicule par un concessionnaire.

Si l'écran ne change pas alors que la transmission est sur **R**, cela indique peut-être un problème du système de caméra arrière et du moniteur croisement. Ne pas utiliser le système et faire vérifier le véhicule par un concessionnaire.

■ Moniteur de véhicule en approche activé et désactivé

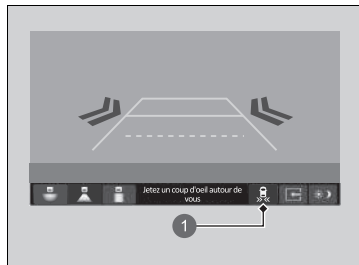

- 1 Icône du moniteur de véhicule en approche

Le système peut être activé et désactivé sur l'écran Audio/Informations en sélectionnant l'icône du moniteur de véhicule en approche.

Il est également possible d'activer et désactiver le système à partir de la fonction personnalisée de l'écran audio/information.

➤ **Fonctions personnalisées** P. 365

A propos de la caméra arrière multi-vues

L'écran Audio/Informations peut afficher la vue de l'arrière de votre véhicule. L'affichage passe automatiquement à la vue arrière du véhicule lorsque la transmission est placée sur **R**.

■ Zone d'affichage de la caméra arrière multi-vues

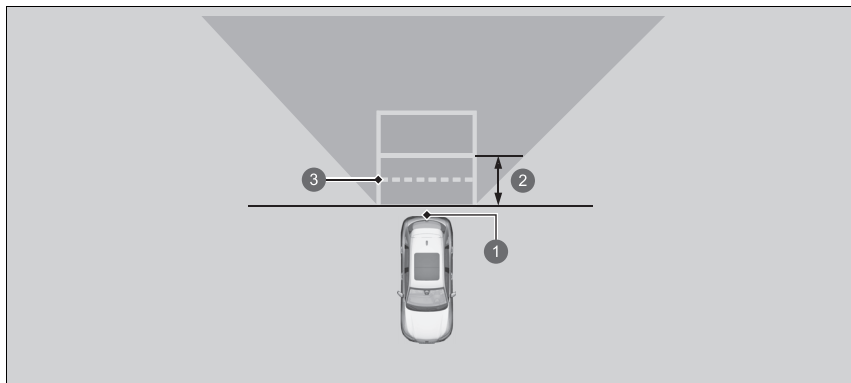

- ① Caméra
- ② Environ 1 m
- ③ Rayon d'ouverture du hayon

⌘ A propos de la caméra arrière multi-vues

La vue de la caméra arrière est limitée. Il n'est pas possible de voir les extrémités et la partie inférieure du pare-chocs. Grâce à son objectif spécial, les objets peuvent apparaître plus près ou plus éloignés qu'ils ne le sont dans la réalité.

Vérifier visuellement qu'il est possible de reculer en toute sécurité. Certaines conditions (climatiques, d'éclairage, de températures élevées, etc.) peuvent également limiter la vue arrière. Ne pas tenir compte uniquement de l'affichage de la vue arrière ; celle-ci ne fournit pas toutes les informations concernant les conditions derrière le véhicule.

La vue de la caméra arrière s'affiche avant l'écran Audio/Informations.

Si l'objectif de la caméra est recouvert de poussière ou d'humidité, le nettoyer et retirer les débris à l'aide d'un chiffon humide.

Vous pouvez modifier les paramètres de **Directive fixe** et de **Directive dynamique**.

➤ **Fonctions personnalisées** P. 365

Directive fixe

ON : des lignes de guidage apparaissent lorsque la transmission est placée sur **R**.

OFF : les lignes de guidage n'apparaissent pas.





Directive dynamique

ON : les lignes de guidage se déplacent en fonction de la direction donnée au volant.

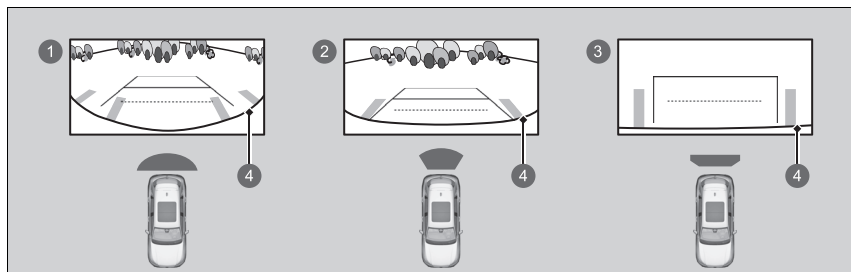
OFF : les lignes de guidage ne se déplacent pas.

L'écran Audio/Informations affiche jusqu'à trois modes de caméra différents.
Appuyer sur l'icône appropriée pour changer de mode.



- 1  Mode de vue élargie
- 2  Mode de vue normale
- 3  Mode de vue aérienne
- 4  Pare-chocs

- Si le dernier mode d'affichage utilisé était le mode Vue élargie ou le mode Vue normale, ce même mode est sélectionné lors du passage suivant de la transmission sur **R**.
- Si le dernier mode affiché avant de couper le système d'alimentation était le mode de vue aérienne, le mode de vue élargie sera sélectionné à la prochaine activation du mode d'alimentation et lorsque la transmission sera sur **R**.
- Si le dernier mode affiché avant de couper le moteur était le mode de vue aérienne pendant plus de 10 secondes après avoir sorti la transmission de la position **R**, le mode de vue élargie est sélectionné lors du prochain positionnement de la transmission sur **R**.
- En cas d'utilisation du mode Vue aérienne et si la transmission est replacée en position **R** dans les 10 secondes qui suivent sa sortie de la position **R**, le mode Vue aérienne est activé.

► A propos de la caméra arrière multi-vues

Si la vue arrière du véhicule ne s'affiche pas sur l'écran Audio/Informations alors que le levier de vitesses est sur **R**, le système présente peut-être un problème. Faire immédiatement inspecter le véhicule par un concessionnaire.

Informations relatives au carburant

■ Carburant recommandé

Normes EN 228 relatives à l'essence/mélange essence-alcool

Essence super sans plomb/mélange essence-alcool jusqu'à E10 (90 % d'essence et 10 % d'éthanol), indice d'octane recherche 95 ou supérieur

Le véhicule est conçu pour fonctionner avec de l'essence super sans plomb à indice d'octane recherche de 95 ou plus.

Si cet indice d'octane n'est pas disponible, il est possible d'utiliser temporairement de l'essence ordinaire sans plomb d'un indice d'octane recherche de 91 ou plus.

L'utilisation d'essence ordinaire sans plomb peut provoquer des bruits métalliques au niveau du moteur et affecter ses performances. L'utilisation à long terme d'essence ordinaire peut endommager le moteur.

■ Capacité du réservoir de carburant : 57 L

■ Filtre moteur

La qualité du carburant varie selon les régions. Ajouter un agent nettoyant pour injecteur d'origine conformément aux instructions relatives à l'intervalle et à la distance indiquées dans le programme d'entretien.

Utiliser un agent nettoyant pour injecteur Honda d'origine. S'il n'est pas disponible, utiliser plutôt un agent nettoyant à base de polyéther amines (PEA).

L'utilisation régulière d'un nettoyant pour injecteur peut être nécessaire dans les pays ou les régions ne disposant pas d'un programme d'entretien. Pour plus d'informations, contacter votre concessionnaire.

» Informations relatives au carburant

REMARQUE

L'utilisation d'essence au plomb comporte les risques suivants :

- Endommagement du système d'échappement, convertisseur catalytique compris.
- Endommagement du moteur et du circuit de carburant.
- Effets adverses sur le moteur et les autres circuits.

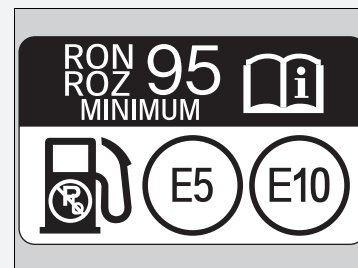

Carburants oxygénés

Les carburants oxygénés sont des mélanges d'essence et d'éthanol, ou d'autres composés. Le véhicule est conçu pour fonctionner également avec des carburants oxygénés contenant jusqu'à 10 % d'éthanol par volume, et jusqu'à 22 % d'ETBE par volume, conformément à la norme EN 228. Pour plus d'informations, contacter un concessionnaire.

Comment faire le plein

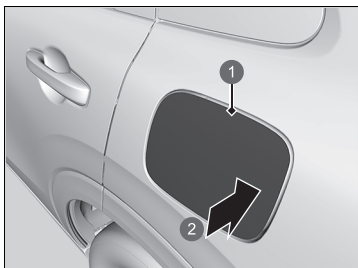

- 1 Trappe à carburant
- 2 Pousser

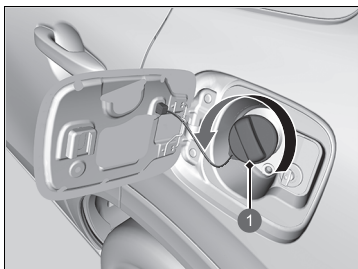

- 1 Bouchon

1. Stationner le véhicule à droite de la pompe de la station-service
2. Désactiver le système d'alimentation.
3. Déverrouiller la porte du conducteur
 - La trappe à carburant sur l'extérieur du véhicule se déverrouille.
4. Appuyer brièvement à l'endroit indiqué par la flèche pour ouvrir la trappe à carburant. Un déclic se fait entendre et le couvercle s'ouvre légèrement.
5. Tirer manuellement la trappe à carburant en position complètement ouverte.
6. Dévisser lentement le bouchon de réservoir de carburant. En cas de sifflement dû à une dépressurisation d'air, attendre que cela se termine, puis continuer à tourner lentement le bouchon de réservoir de carburant pour l'ouvrir.

► Comment faire le plein

ATTENTION

L'essence est une substance hautement inflammable et explosive. Toute manipulation de carburant expose à des risques de brûlures ou de blessures graves.

- Arrêter le système d'alimentation et s'éloigner des sources de chaleur, d'étincelles ou de flamme nue.
- Manipuler le carburant uniquement en extérieur.
- Essuyer immédiatement tout écoulement.

Utiliser la languette de verrouillage ou l'interrupteur de verrouillage centralisé pour déverrouiller la trappe à carburant.

Les portes du véhicule et la trappe à carburant se verrouillent automatiquement lorsque la fonction de déverrouillage à distance est utilisée. Pour désactiver cette fonction, ouvrir et fermer brièvement la porte conducteur.

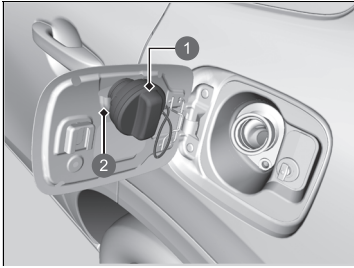

- ① Bouchon
- ② Support

7. Placer le bouchon de réservoir de carburant sur son support.
8. Introduire complètement le pistolet de remplissage de carburant.
 - Lorsque le réservoir est plein, le pistolet de remplissage s'arrête automatiquement. Ceci laisse de la place dans le réservoir de carburant en cas de dilatation du carburant suite à des variations de température.
9. Une fois le remplissage terminé, remettre en place le bouchon de réservoir de carburant et le visser au moins jusqu'au premier déclic.
 - Refermer la trappe à carburant à la main.

☒ Comment faire le plein

Le pistolet de remplissage s'arrête automatiquement pour laisser de la place dans le réservoir de carburant, afin d'éviter tout débordement dû aux variations de la température ambiante.

Ne pas continuer à ajouter du carburant après l'arrêt automatique du pistolet de remplissage. Tout ajout supplémentaire pourrait dépasser la capacité maximale du réservoir de carburant.

Amélioration des économies de carburant et réduction des émissions de CO₂

Economiser du carburant et diminuer les émissions de CO₂ dépend de plusieurs facteurs, incluant les conditions de conduite, le poids de charge, le temps de ralenti, les habitudes de conduite et l'état du véhicule. Ces facteurs (combinés à d'autres) permettent ou pas d'atteindre la consommation nominale du véhicule.

Entretien et économie de carburant

Il est possible d'optimiser la consommation de carburant grâce à un entretien approprié du véhicule.

Suivre le programme d'entretien et, si nécessaire, consulter le carnet de garantie.

Sur les véhicules sans système de rappel d'entretien, suivre le programme d'entretien.

🔧 Programme d'entretien* P. 613

- Utiliser une huile moteur de viscosité recommandée.

🔧 Huile moteur recommandée P. 624

- Veiller à ce que la pression des pneus demeure conforme à celle spécifiée.
- Ne pas charger le véhicule de manière excessive.
- Faire en sorte que le véhicule reste propre. Une accumulation de neige ou de boue au niveau du soubassement du véhicule augmente le poids de ce dernier et accroît sa résistance aérodynamique.

🔧 Amélioration des économies de carburant et réduction des émissions de CO₂

Le calcul direct est la méthode recommandée pour déterminer la consommation réelle de carburant en cours de conduite.

$$\begin{array}{l} \boxed{100} \times \boxed{\text{Litres de carburant}} \div \boxed{\text{Kilomètres parcourus}} = \boxed{\text{L aux 100 km}} \\ \boxed{\text{Miles parcourus}} \div \boxed{\text{Gallons de carburant}} = \boxed{\text{Miles par gallon}} \end{array}$$

Entretien

Ce chapitre porte sur l'entretien de base.



Avant de procéder à l'entretien

Inspection et entretien	602
Consignes de sécurité lors de l'entretien	603
Pièces et liquides utilisés lors d'un entretien	604
A propos de l'entretien	605

Programme de rappel d'entretien*

613

Entretien sous le capot

Éléments d'entretien sous le capot.....	621
Ouverture du capot.....	622
Huile moteur recommandée.....	624
Vérification du niveau d'huile.....	626
Appoint d'huile moteur.....	627

Liquide de refroidissement moteur.....	628
Liquide de refroidissement du système de batterie haute tension	631
Liquide de transmission.....	633
Liquide de frein.....	634
Remplissage du liquide lave-glace	636
Filtre à carburant	636
Réinitialisation du rappel de contrôle du niveau d'huile.....	636
Remplacement d'ampoules	637
Contrôle et entretien des balais d'essuie-glace	640
Contrôle et entretien des pneumatiques	
Contrôle des pneumatiques.....	644
Indicateurs d'usure	645

Durée de service des pneumatiques.....	645
Remplacement des pneumatiques	646
Permutation des pneumatiques	647
Dispositifs de traction pour conditions enneigées.....	648

Batterie 12 V

Entretien de la télécommande

Remplacement de la pile de la télécommande 654

Entretien du système de commande de la climatisation.....

Nettoyage

Entretien de l'habitacle.....	659
Entretien extérieur.....	662

Accessoires et modifications

* Non disponible sur tous les modèles

Inspection et entretien

Pour votre sécurité, effectuer toutes les inspections et tous les entretiens indiqués afin de maintenir le véhicule en bon état. En cas d'anomalies (bruit, odeur, niveau de liquide de freins bas, traces d'huile au sol, etc.), faire inspecter le véhicule par un concessionnaire. Pour obtenir des informations détaillées sur l'entretien et les inspections, se reporter aux informations d'après-vente de votre véhicule/programme d'entretien contenues dans le présent manuel d'utilisation.

➤ **Programme d'entretien** * P. 613

Types d'inspection et d'entretien

■ Inspections périodiques

Procéder aux inspections avant d'entreprendre de longs voyages, lors du nettoyage du véhicule ou du plein.

■ Inspections périodiques

- Vérifier le niveau du liquide de frein tous les mois.
 - **Liquide de frein** P. 634
- Vérifier la pression des pneus tous les mois. Rechercher la présence d'usure et d'objets étrangers sur la bande de roulement.
 - **Contrôle et entretien des pneumatiques** P. 644
- Vérifier le fonctionnement de l'éclairage extérieur tous les mois.
 - **Remplacement d'ampoules** P. 637
- Vérifier l'état des balais d'essuie-glace au minimum tous les six mois.
 - **Contrôle et entretien des balais d'essuie-glace** P. 640

Consignes de sécurité lors de l'entretien

Certaines des mesures de sécurité les plus importantes sont indiquées dans le présent manuel. Toutefois, il est impossible de prévenir tous les risques associés à un entretien. C'est au conducteur de décider s'il se sent apte à exécuter une tâche donnée.

■ Sécurité d'entretien

- Pour réduire les risques d'incendie ou d'explosions, ne pas approcher de cigarettes, d'étincelles et de flammes de la batterie 12 V, du système haute tension et des pièces en contact avec le carburant.
- Ne jamais laisser de chiffons, tissus ou autres objets inflammables sous le capot.
 - La chaleur émanant du moteur et de l'échappement peut les enflammer et provoquer un incendie.
- Pour nettoyer les pièces, utiliser un produit de dégraissage ou de nettoyage de pièces en vente dans le commerce. Ne pas utiliser d'essence.
- Porter des lunettes et des vêtements de protection lors d'une intervention sur la batterie 12 V ou de l'utilisation d'air comprimé.
- Les gaz d'échappement du moteur contiennent du monoxyde de carbone. Ce gaz toxique peut entraîner la mort.
 - Avant de faire tourner le moteur, s'assurer que la zone de travail est suffisamment aérée.

⚠ Consignes de sécurité lors de l'entretien

⚠ ATTENTION

Si l'entretien de ce véhicule n'est pas effectué correctement ou si un problème n'est pas corrigé avant de prendre la route, un accident peut survenir, pouvant entraîner des blessures graves ou mortelles.

Toujours suivre les recommandations et programmes d'inspection et d'entretien contenus dans le présent manuel d'utilisation/les informations d'après-vente de votre véhicule.

⚠ ATTENTION

Le non-respect des recommandations et instructions d'entretien peut entraîner des blessures graves ou mortelles.

Toujours suivre les procédures et recommandations figurant dans le présent manuel d'utilisation.

■ Sécurité du véhicule

- Le véhicule doit être à l'arrêt.
 - S'assurer que le véhicule est stationné sur une surface plane, que le frein de stationnement est bien serré et que le système d'alimentation est arrêté.
- S'assurer que le ventilateur de radiateur est arrêté avant d'inspecter le compartiment moteur.
 - Selon l'état du véhicule, le ventilateur de radiateur peut fonctionner même lorsque le mode d'alimentation est CONTACT COUPE.
- Faire attention aux pièces chaudes car elles peuvent provoquer des brûlures.
 - S'assurer que le système d'alimentation, y compris le moteur et le système d'échappement, a complètement refroidi avant de toucher les pièces du véhicule.
- Faire attention aux pièces mobiles car elles peuvent causer des blessures.
 - Ne pas activer le système d'alimentation si les instructions ne l'indiquent pas et ne pas approcher les mains ou les membres des pièces mobiles. Lorsque le mode d'alimentation est activé, le moteur peut démarrer automatiquement ou le ventilateur de radiateur peut commencer à fonctionner sans que le moteur tourne.
- Ne pas toucher la batterie haute tension et le câblage (orange).

Pièces et liquides utilisés lors d'un entretien

Il est recommandé d'utiliser des pièces et liquides d'origine Honda lors des opérations d'entretien et de réparation effectués sur le véhicule. Les pièces d'origine Honda sont fabriquées selon les mêmes critères de qualité supérieure que celles utilisées dans les véhicules Honda.

►► Pièces et liquides utilisés lors d'un entretien

REMARQUE

Ne pas appuyer exagérément sur le capot moteur. Ceci risque d'endommager le capot moteur ou des composants.

A propos de l'entretien

Si le véhicule est équipé du système de rappel d'entretien, l'interface d'information du conducteur indique quand un entretien doit être effectué sur le véhicule. Se reporter aux informations d'après-vente de votre véhicule pour obtenir une explication des codes d'opérations d'entretien qui s'affichent à l'écran.

➤ **Système de rappel d'entretien** * P. 606

Si le véhicule n'est pas équipé du système de rappel d'entretien, suivre les programmes d'entretien figurant dans le manuel de service* fourni avec le véhicule.

Si le véhicule est fourni sans carnet d'entretien*, suivre le programme d'entretien du présent manuel d'utilisation.

➤ **Programme d'entretien** * P. 613

» A propos de l'entretien

Modèles avec système de rappel d'entretien

Pour partir avec le véhicule en dehors des pays dans lesquels s'applique le système de rappel d'entretien, consulter un concessionnaire pour savoir comment enregistrer les informations relatives au système de rappel d'entretien et programmer les entretiens selon les conditions applicables au pays de destination.

Système de rappel d'entretien*

Ce système fournit des informations sur les opérations d'entretien qui doivent être effectuées. Les opérations d'entretien sont représentées par un code et une icône. Le système vous indique le nombre de jours restant à parcourir avant d'emmener le véhicule chez un concessionnaire.



Lorsque la date du prochain entretien est imminente ou passée depuis peu, une icône d'avertissement apparaît également sur l'interface d'information du conducteur à chaque fois que le mode d'alimentation est ACTIVE.

» Système de rappel d'entretien*

Il est possible de choisir qu'un message d'avertissement correspondant s'affiche en plus de l'icône d'avertissement sur l'interface d'information du conducteur.

Affichage des informations de rappel d'entretien

Modèles avec compteur de type A.

1. Mettre le mode d'alimentation sur ACTIVE.
2. Appuyer sur la touche  (Accueil).
3. Tourner la molette gauche de sélection jusqu'à ce que  s'affiche.
4. Appuyer sur la molette gauche de sélection pour accéder à l'écran d'informations relatives aux rappels d'entretien. Les éléments d'entretien s'affichent sur l'interface d'information du conducteur en même temps que les éléments d'entretien à venir.

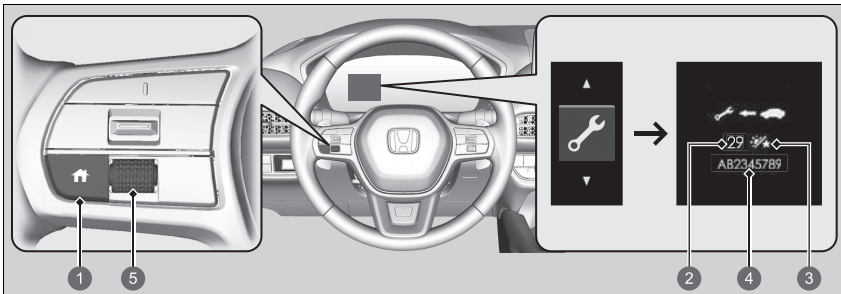

- ① Touche  (Accueil)
- ② Jours restants
- ③ Icône du jour
- ④ Code(s) des opérations d'entretien
- ⑤ Molette gauche de sélection

Le témoin de message système (①) apparaît en même temps que les informations de rappel d'entretien.

►► Affichage des informations de rappel d'entretien

En fonction des conditions d'utilisation du moteur et de l'état de l'huile moteur, le système calcule le nombre de jours restant à parcourir avant l'exécution du prochain entretien.

Modèles avec compteur de type B.



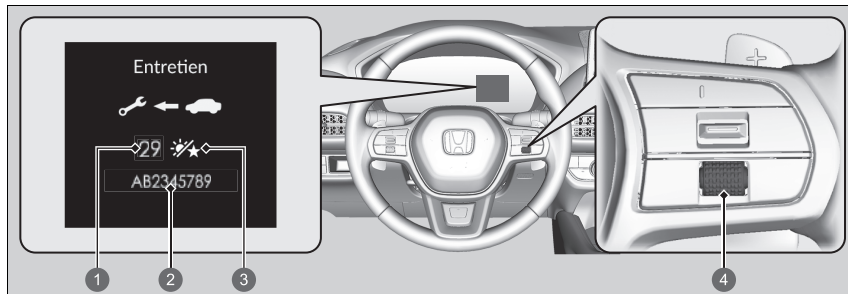

1. Mettre le mode d'alimentation sur ACTIVE.
2. Faire tourner la molette de sélection droite jusqu'à ce que l'écran d'informations de rappel d'entretien s'affiche. Les éléments d'entretien s'affichent sur l'interface d'information du conducteur en même temps que les éléments d'entretien à venir.

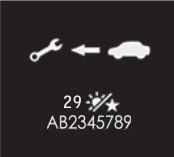

- 1 Jours restants
- 2 Code(s) des opérations d'entretien
- 3 Icône du jour
- 4 Molette de sélection droite

Le témoin de message système (ⓘ) apparaît en même temps que les informations de rappel d'entretien.

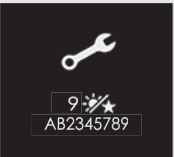
■ Icônes d'avertissement et informations de rappel d'entretien de l'interface d'information du conducteur

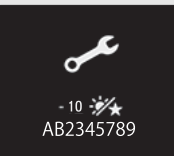
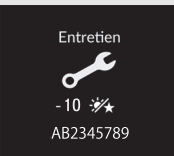
Icônes d'avertissement	Informations de rappel d'entretien		Explication	Informations
<p>Entretien à venir</p> 	<p>*1</p> 	<p>*2</p> <p>Entretien</p> 	<p>Une ou plusieurs opérations d'entretien doivent être effectuées sous 30 jours. Les jours restants sont estimés d'après vos conditions de conduite.</p>	<p>Le nombre de jours restants est actualisé quotidiennement.</p>
<p>Entretien requis maintenant</p> 	<p>*1</p> 	<p>*2</p> <p>Entretien</p> 	<p>Une ou plusieurs opérations d'entretien doivent être effectuées sous 10 jours. Les jours restants sont estimés d'après vos conditions de conduite.</p>	<p>L'entretien indiqué doit être effectué dès que possible.</p>
<p>Entretien en retard</p> 	<p>*1</p> 	<p>*2</p> <p>Entretien</p> 	<p>L'opération d'entretien indiquée n'a toujours pas été effectuée après que le décompte des jours restants a atteint 0.</p>	<p>L'échéance de l'entretien a expiré. L'entretien doit être effectué immédiatement et le système de rappel d'entretien réinitialisé.</p>

*1 : modèles avec compteur de type A.

*2 : modèles avec compteur de type B.

■ Opérations de rappel d'entretien

Les opérations d'entretien qui apparaissent sur l'interface d'information du conducteur sont indiquées par un code et une icône.

Pour une explication des codes et des icônes de rappel d'entretien, se reporter aux informations d'après-vente de votre véhicule.

■ Disponibilité du système de rappel d'entretien

Même si l'information de rappel d'entretien apparaît sur l'interface d'information du conducteur en cas d'appui sur la touche  (Accueil), ce système n'est pas disponible dans tous les pays. Se reporter aux informations d'après-vente de votre véhicule, ou demander à un concessionnaire s'il est possible d'utiliser le système de rappel d'entretien.



☒ Disponibilité du système de rappel d'entretien

Si vous projetez de partir avec votre véhicule en dehors des pays dans lesquels s'applique le système de rappel d'entretien, consultez un concessionnaire pour savoir comment enregistrer les informations relatives au système de rappel d'entretien et programmer les entretiens selon les conditions applicables au pays de destination.

Réinitialisation de l'affichage

Si vous effectuez vous-même l'entretien, vous devez réinitialiser l'affichage des informations de rappel d'entretien.

Modèles avec compteur de type A.

1. Mettre le mode d'alimentation sur ACTIVE.
2. Appuyer sur la touche  (Accueil).
3. Tourner la molette gauche de sélection jusqu'à ce que  s'affiche.
4. Appuyer sur la molette gauche de sélection pour accéder à l'écran d'informations relatives aux rappels d'entretien.
5. Appuyer longuement sur la molette de sélection gauche jusqu'à ce que le mode de réinitialisation s'affiche.
6. Tourner la molette de sélection gauche pour sélectionner l'élément à réinitialiser (il est également possible de sélectionner **Annuler** pour mettre fin au processus).
 - Pour réinitialiser tous les éléments simultanément, sélectionner **Tous articles prévus**.
7. Appuyer sur la molette gauche de sélection pour réinitialiser l'élément sélectionné.
8. Répéter la procédure à partir de l'étape 5 pour les autres éléments à réinitialiser.

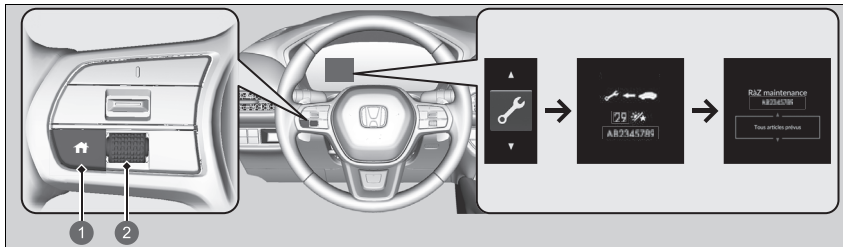

- 1 Touche  (Accueil)
- 2 Molette gauche de sélection

Reinitialisation de l'affichage

REMARQUE

Tout défaut de réinitialisation des informations de rappel d'entretien après un entretien entraîne l'affichage de périodicités d'entretien incorrectes, ce qui peut provoquer d'importants problèmes mécaniques.

L'écran d'informations du système de rappel d'entretien peut également être réinitialisé à l'aide de l'écran audio/information.

► **Fonctions personnalisées** P. 365

Le concessionnaire réinitialise l'affichage des informations de rappel d'entretien une fois l'entretien requis terminé. Si une personne autre qu'un concessionnaire effectue l'entretien, le propriétaire du véhicule doit réinitialiser lui-même l'affichage des informations de rappel d'entretien.

Modèles avec compteur de type B.

1. Mettre le mode d'alimentation sur ACTIVE.
2. Faire tourner la molette de sélection droite jusqu'à ce que l'écran d'informations de rappel d'entretien s'affiche.
3. Appuyer sur la molette de sélection droite pendant environ 10 secondes pour passer en mode de réinitialisation.
4. Appuyer sur la molette de sélection droite pour sélectionner un élément d'entretien à réinitialiser ou pour sélectionner **Tous articles prévus** (il est également possible de sélectionner **Annuler** pour terminer le processus).
5. Appuyer sur la molette de sélection droite pour réinitialiser l'élément sélectionné.
6. Répéter la procédure à partir de l'étape 3 pour les autres éléments à réinitialiser.

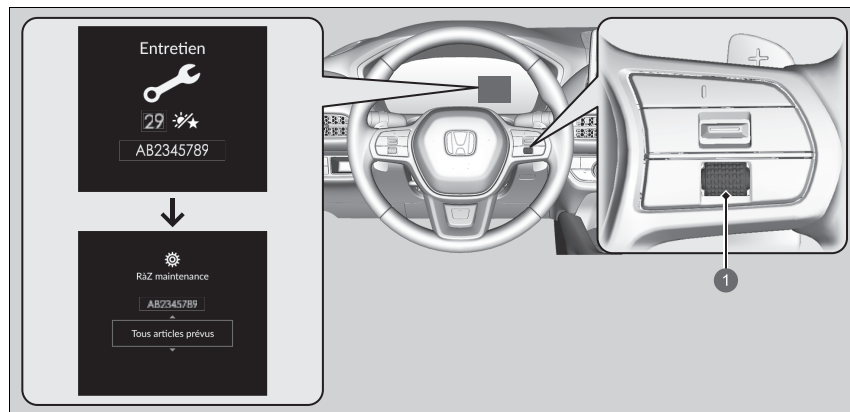

1 Molette de sélection droite

Les informations concernant l'entretien de votre véhicule sont disponibles avec les informations d'après-vente de votre véhicule (si disponibles). Si les informations d'après-vente ne sont pas disponibles, se reporter aux programmes d'entretien suivants.

Le programme d'entretien indique l'entretien minimum requis devant être effectué pour garantir le bon fonctionnement du véhicule. Selon les régions et les climats, des entretiens complémentaires peuvent être nécessaires. Consulter le carnet de garantie pour de plus amples informations.

Les travaux d'entretien doivent être effectués par des techniciens disposant de la formation et de l'équipement requis. Votre concessionnaire répond à tous ces critères.

Sauf modèles destinés à l'Ukraine

Entretien à effectuer en fonction de la distance ou du temps indiqué, selon la première échéance.	km x 1 000	20	40	60	80	100	120	140	160	180	200
	mois	12	24	36	48	60	72	84	96	108	120
Remplacer l'huile moteur	Conditions normales	Tous les 10 000 km ou tous les ans									
	Conditions difficiles	Tous les 5 000 km ou tous les 6 mois									
Remplacer le filtre à huile moteur	Conditions normales	Tous les 20 000 km ou tous les 2 ans									
	Conditions difficiles	Tous les 10 000 km ou tous les ans									
Remplacer l'élément de filtre à air		Tous les 30 000 km									
Remplacer les bougies d'allumage		Tous les 100 000 km									
Remplacer le liquide de refroidissement moteur		Au bout de 200 000 km ou de 10 ans, puis tous les 100 000 km ou tous les 5 ans									
Ajouter de l'agent nettoyant pour injecteur d'origine		Tous les 10 000 km ou tous les ans									

Entretien à effectuer en fonction de la distance ou du temps indiqué, selon la première échéance.	km x 1 000	20	40	60	80	100	120	140	160	180	200
	mois	12	24	36	48	60	72	84	96	108	120
Remplacer le liquide de transmission	Conditions normales	Tous les 150 000 km ou tous les 6 ans									
	Conditions difficiles	Tous les 75 000 km ou tous les 3 ans									
Remplacer le filtre à poussière et à pollen		•	•	•	•	•	•	•	•	•	•
Inspecter les freins avant et arrière		Tous les 10 000 km ou tous les ans									
Remplacer le liquide de frein		Tous les 3 ans									
Remplacer le filtre à carburant dans le réservoir	Conditions normales	Tous les 210 000 km									
	Conditions difficiles	Tous les 130 000 km*1									
Vérifier la date de péremption sur le kit de réparation de crevaison		Tous les ans									
Permuter les pneumatiques (vérifier leur pression et leur état au moins une fois par mois)		Tous les 10 000 km									
Inspecter visuellement les éléments suivants :											
Cache-poussière de l'arbre d'entraînement Embouts de biellette de direction, boîtier de direction et caches Composants de la suspension		Tous les 10 000 km ou tous les ans									
Flexibles et conduites de frein (ABS/VSA compris) Système d'échappement Conduites et raccords d'alimentation en carburant Niveau et état de tous les liquides		•	•	•	•	•	•	•	•	•	•

*1 : il est recommandé de remplacer le filtre à carburant si le carburant utilisé est peut-être contaminé par de la poussière, etc. car le filtre peut être obstrué plus tôt.

Modèles destinés à l'Ukraine

Entretien à effectuer en fonction de la distance ou du temps indiqué, selon la première échéance.	km X 1 000	15	30	45	60	75	90	105	120	135	150	165	180	195
	mois	12	24	36	48	60	72	84	96	108	120	132	144	156
Remplacer l'huile moteur	Conditions normales	•	•	•	•	•	•	•	•	•	•	•	•	•
	Conditions difficiles	Tous les 7 500 km ou tous les 6 mois												
Remplacer le filtre à huile moteur	Conditions normales	•	•	•	•	•	•	•	•	•	•	•	•	•
	Conditions difficiles	Tous les 7 500 km ou tous les 6 mois												
Remplacer l'élément de filtre à air	Tous les 30 000 km													
Remplacer les bougies d'allumage*1	Tous les 120 000 km													
Remplacer le liquide de refroidissement moteur	A 200 000 km ou au bout de 10 ans, puis tous les 100 000 km ou tous les 5 ans													
Ajouter de l'agent nettoyant pour injecteur d'origine	Tous les 10 000 km ou tous les ans													
Remplacer le liquide de transmission	Tous les 80 000 km ou 4 ans													
Remplacer le filtre à poussière et à pollen	•	•	•	•	•	•	•	•	•	•	•	•	•	•
Inspecter les freins avant et arrière	•	•	•	•	•	•	•	•	•	•	•	•	•	•
Remplacer le liquide de frein	Tous les 3 ans													
Remplacer le filtre à carburant dans le réservoir	Conditions normales	Tous les 210 000 km												
	Conditions difficiles	Tous les 120 000 km*2												
Vérifier la date de péremption sur le kit de réparation de crevaison	Tous les ans													
Permuter les pneumatiques (vérifier leur pression et leur état au moins une fois par mois)	Tous les 15 000 km													

*1 : inspecter tous les 15 000 km

*2 : il est recommandé de remplacer le filtre à carburant si le carburant utilisé est peut-être contaminé par de la poussière, etc. car le filtre peut être obstrué plus tôt.

Entretien à effectuer en fonction de la distance ou du temps indiqué, selon la première échéance.	km X 1 000	15	30	45	60	75	90	105	120	135	150	165	180	195
	mois	12	24	36	48	60	72	84	96	108	120	132	144	156
Inspecter visuellement les éléments suivants :														
Cache-poussière de l'arbre d'entraînement														
Embouts de biellette de direction, boîtier de direction et caches														
Composants de la suspension														
Flexibles et conduites de frein (ABS/VSA compris)	•	•	•	•	•	•	•	•	•	•	•	•	•	•
Système d'échappement														
Conduites et raccords d'alimentation en carburant														

Conditions difficiles

Suivre le programme d'entretien pour les conditions difficiles si le véhicule circule

PRINCIPALEMENT dans au moins l'une des situations suivantes :

- Conduite sur moins de 8 km par trajet ou, par temps de gel, sur moins de 16 km par trajet.
- Conduite par des températures extrêmement chaudes, supérieures à 35 °C.
- Ralenti prolongé ou longues périodes de la fonction « stop-and-go ».
- Remorquage, conduite avec un coffre de toit chargé ou conduite sur routes montagneuses.
- Conduite sur terrain boueux, poussiéreux ou sur des routes dégivrées.

REMARQUE : si le véhicule n'est utilisé que DE TEMPS EN TEMPS dans des conditions « difficiles », suivre le programme d'entretien pour les conditions normales.

Enregistrement de l'entretien (véhicules sans carnet d'entretien séparé)

Demander au concessionnaire d'enregistrer toutes les opérations d'entretien nécessaires ci-dessous. Conserver les récépissés de toutes les interventions effectuées sur le véhicule.

Sauf modèles destinés à l'Ukraine

km ou mois	Date	Signature ou cachet
20 000 km (ou 12 mois)		
40 000 km (ou 24 mois)		
60 000 km (ou 36 mois)		
80 000 km (ou 48 mois)		
100 000 km (ou 60 mois)		
120 000 km (ou 72 mois)		
140 000 km (ou 84 mois)		
160 000 km (ou 96 mois)		
180 000 km (ou 108 mois)		
200 000 km (ou 120 mois)		

Modèles destinés à l'Ukraine

	km ou mois	Date	Signature ou cachet
	15 000 km (ou 12 mois)		
	30 000 km (ou 24 mois)		
	45 000 km (ou 36 mois)		
	60 000 km (ou 48 mois)		
	75 000 km (ou 60 mois)		
	90 000 km (ou 72 mois)		
	105 000 km (ou 84 mois)		
	120 000 km (ou 96 mois)		
	135 000 km (ou 108 mois)		
	150 000 km (ou 120 mois)		
	165 000 km (ou 132 mois)		
	180 000 km (ou 144 mois)		
	195 000 km (ou 156 mois)		

Éléments d'entretien sous le capot

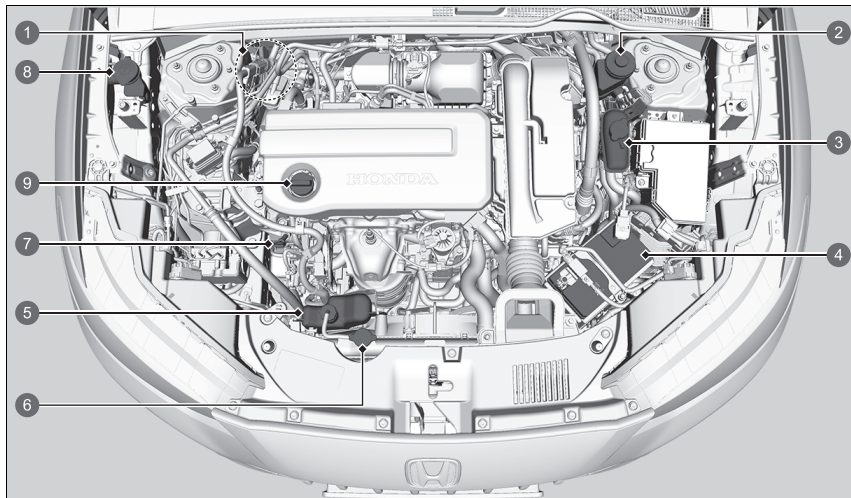

- ❶ Liquide de frein (bouchon noir) (modèle à conduite à droite)
- ❷ Liquide de frein (bouchon noir) (modèle à conduite à gauche)
- ❸ Réservoir de liquide de refroidissement du circuit de la batterie haute tension
- ❹ Batterie 12 volts
- ❺ Réservoir de liquide de refroidissement moteur
- ❻ Bouchon de radiateur
- ❼ Jauge de niveau d'huile moteur (orange)
- ❽ Liquide lave-glace (bouchon bleu)
- ❾ Bouchon de remplissage d'huile moteur

Ouverture du capot



- 1 Poignée de déverrouillage du capot
- 2 Tirer

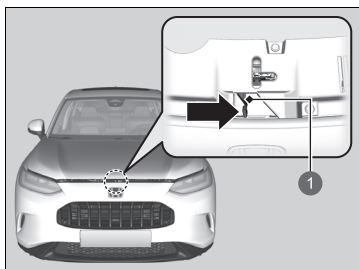

- 1 Levier

1. Stationner le véhicule sur une surface plane et serrer le frein de stationnement.
2. Tirer la poignée de déverrouillage du capot située sous l'angle extérieur inférieur du tableau de bord, côté conducteur.
 - Le capot s'entrouvre.

3. Pousser le levier de verrouillage du capot (situé au centre du capot sous le bord avant) sur le côté et soulever le capot. Relâcher le levier après avoir soulevé légèrement le capot.

⌘ Ouverture du capot

⚠ ATTENTION

La béquille du capot peut devenir très chaude en raison de la chaleur du moteur.

Pour prévenir tout risque de brûlure, ne pas manipuler la partie métallique de la tige ; utiliser plutôt la poignée en mousse.

REMARQUE

Ne pas ouvrir le capot lorsque les essuie-glaces sont relevés. Le capot heurtera les essuie-glaces au risque d'endommager le capot et/ou les essuie-glaces.

REMARQUE

Ne pas appuyer exagérément sur le capot moteur. Ceci risque d'endommager le capot moteur ou des composants.

Après avoir fermé le capot, vérifier qu'il est bien verrouillé.

Si le levier de verrouillage du capot est dur ou si le capot peut être ouvert sans soulever le levier, il est nécessaire de nettoyer et de lubrifier le mécanisme.

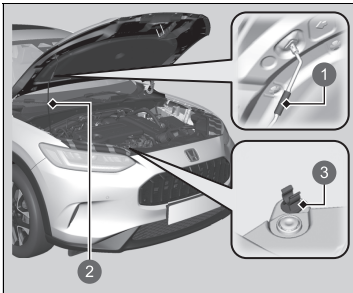

- ❶ Poignée
- ❷ Béquille
- ❸ Clip

4. Saisir la béquille par la poignée et la dégager du clip. Engager la béquille dans le capot.

Pour fermer le capot, retirer la béquille, l'insérer dans le clip et abaisser doucement le capot. Lorsque le capot se trouve à environ 30 cm de hauteur, retirer la main et laisser tomber le capot.

►► Ouverture du capot



- Se saisir de la mousse.
- La béquille peut être très chaude.
- Se reporter au manuel d'utilisation.

Huile moteur recommandée

Utiliser une huile moteur d'origine ou toute autre huile moteur vendue dans le commerce, dont le type et la viscosité sont adaptés (à la température ambiante) comme illustré ci-après.

L'huile contribue largement aux performances et à la longévité du moteur. L'utilisation d'huile détériorée ou en quantité insuffisante risque d'endommager le moteur ou d'entraîner un dysfonctionnement de ce dernier.

Modèles destinés à l'Europe et à l'Ukraine

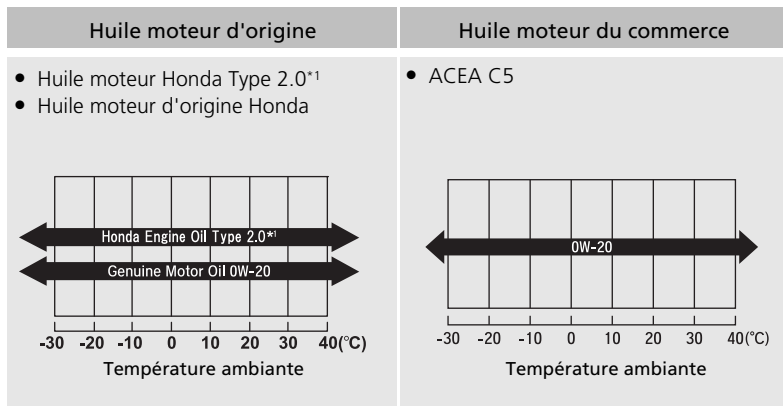

*1 : formulée pour améliorer l'économie de carburant.

► Huile moteur recommandée

Additifs d'huile moteur

Il n'est pas possible d'utiliser des additifs d'huile moteur.

Sauf modèles destinés à l'Europe et à l'Ukraine

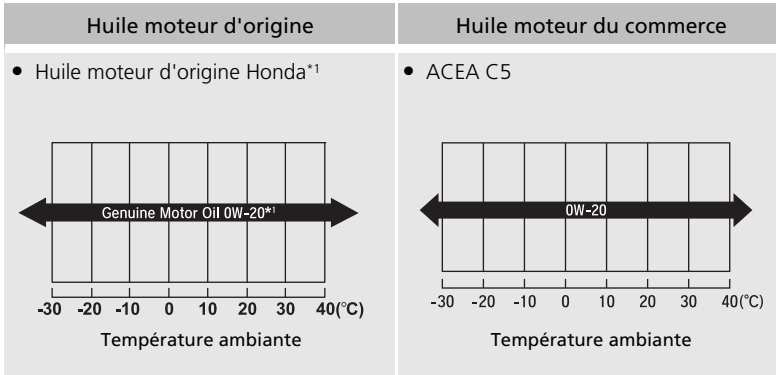

*1 : formulée pour améliorer l'économie de carburant.

Vérification du niveau d'huile

Il est recommandé de vérifier le niveau d'huile moteur à chaque plein.
Stationner le véhicule sur une surface plane.

Désactiver le système d'alimentation. Il est possible de vérifier le niveau d'huile sans avoir fait tourner le moteur au préalable. Si le moteur vient de tourner, attendre environ trois minutes avant de vérifier l'huile.

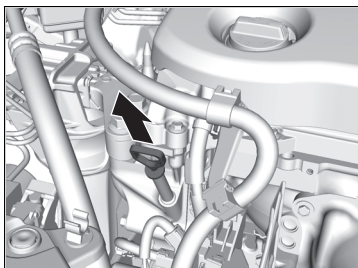

1. Retirer la jauge de niveau (orange).
2. Essuyer la jauge de niveau avec un chiffon propre ou un essuie-tout.
3. L'insérer de nouveau jusqu'au fond de l'orifice.

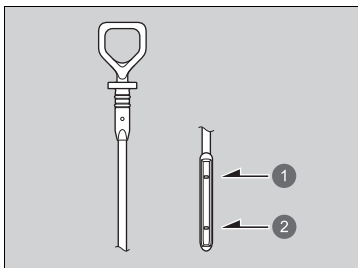

- 1 Repère supérieur
- 2 Repère inférieur

4. Retirer de nouveau la jauge et vérifier le niveau. Il doit se trouver entre les repères supérieur et inférieur. Faire l'appoint d'huile si nécessaire.
5. Réinitialiser le rappel de contrôle du niveau d'huile.

➤ **Réinitialisation du rappel de contrôle du niveau d'huile** P. 636

➤ Vérification du niveau d'huile

Si le niveau d'huile se trouve près de ou sous le repère inférieur, ajouter de l'huile lentement en veillant à ne pas dépasser le repère supérieur.

La quantité d'huile consommée dépend de la façon dont le véhicule est conduit, et des conditions routières et climatiques. Le taux de consommation d'huile peut atteindre 1 litre pour 1 000 km.

La consommation peut être plus importante lorsque le moteur est neuf.

Si le véhicule n'est pas équipé d'un système de rappel d'entretien, le rappel de contrôle du niveau d'huile doit également être réinitialisé après la vidange d'huile.

➤ **Réinitialisation du rappel de contrôle du niveau d'huile** P. 636

Appoint d'huile moteur

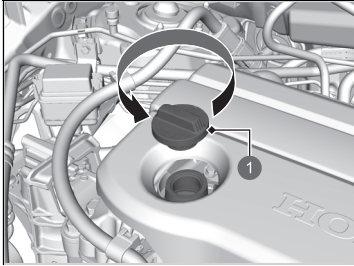

❶ Bouchon de remplissage d'huile moteur

1. Dévisser et retirer le bouchon de remplissage d'huile moteur.
2. Ajouter de l'huile lentement.
3. Remettre en place le bouchon de remplissage d'huile moteur et le serrer fermement.
4. Attendre trois minutes et vérifier à nouveau le niveau d'huile moteur à l'aide de la jauge.
5. Réinitialiser le rappel de contrôle du niveau d'huile.

➤ **Réinitialisation du rappel de contrôle du niveau d'huile** P. 636

► Appoint d'huile moteur

REMARQUE

Ne pas ajouter d'huile moteur au-delà du repère supérieur. Une quantité excessive d'huile moteur peut engendrer des fuites et une détérioration du moteur.

En cas d'écoulement d'huile, essuyer immédiatement. L'huile répandue risque d'endommager les composants du compartiment moteur.

Utiliser un détergent neutre pour l'éliminer en cas de déversement sur le capot moteur. Ne pas utiliser de solvants organiques tels que du nettoyant pour freins.

Si le véhicule n'est pas équipé d'un système de rappel d'entretien, le rappel de contrôle du niveau d'huile doit également être réinitialisé après la vidange d'huile.

➤ **Réinitialisation du rappel de contrôle du niveau d'huile** P. 636

Liquide de refroidissement moteur

Liquide de refroidissement spécifié : Antigel toutes saisons/liquide de refroidissement type 2 Honda

Il s'agit d'un liquide de refroidissement pré-mélangé à 50 % d'antigel et 50 % d'eau. Ne pas ajouter d'antigel pur ni d'eau.

Il est recommandé de vérifier le niveau du liquide de refroidissement moteur à chaque plein. Vérifier tout d'abord le réservoir de réserve. S'il est complètement vide, vérifier également le niveau du liquide de refroidissement dans le radiateur. Faire l'appoint de liquide de refroidissement moteur en conséquence.

Réservoir de réserve

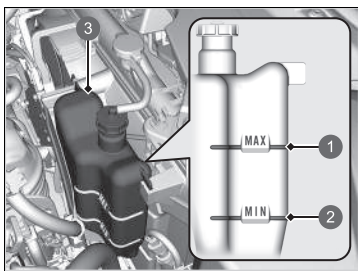

- 1 MAX
- 2 MIN
- 3 Réservoir de réserve

1. **S'assurer que le moteur et le radiateur ont refroidi.**
2. Vérifier la quantité du liquide de refroidissement dans le réservoir de réserve.
 - Si le niveau du liquide de refroidissement est inférieur au repère **MIN**, ajouter du liquide de refroidissement spécifié jusqu'au repère **MAX**.

► Liquide de refroidissement moteur

⚠ ATTENTION

Si le bouchon du radiateur est retiré alors que le moteur est encore chaud, le liquide de refroidissement risque de gicler et de provoquer de graves brûlures.

Toujours laisser refroidir le moteur et le radiateur avant de retirer le bouchon de radiateur.

REMARQUE

Si des températures constamment en dessous de -30 °C sont attendues, revoir la concentration du mélange en liquide de refroidissement à la hausse. Consulter un concessionnaire Honda pour plus de détails au sujet du mélange approprié de liquide de refroidissement.

Si l'antigel/le liquide de refroidissement Honda n'est pas disponible, il est possible d'utiliser temporairement du liquide de refroidissement sans silicate d'une autre grande marque. Vérifier qu'il s'agit bien d'un liquide de refroidissement de qualité supérieure recommandé pour les moteurs en aluminium. L'utilisation continue d'un liquide de refroidissement d'une marque autre que Honda peut entraîner des problèmes de corrosion, et par conséquent le dysfonctionnement ou la défaillance du système de refroidissement. Le circuit de refroidissement devra être rincé et rempli de nouveau avec de l'antigel/du liquide de refroidissement Honda dès que possible.

Ne pas ajouter d'inhibiteur de corrosion ou autres additifs dans le circuit de refroidissement du véhicule. Ils pourraient ne pas être compatibles avec le liquide de refroidissement ou les composants du moteur.

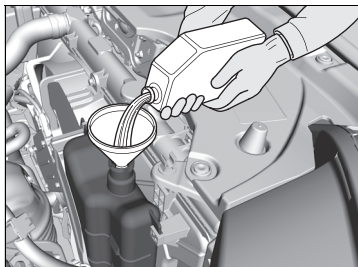

3. Contrôler l'étanchéité du circuit de refroidissement.

Radiateur

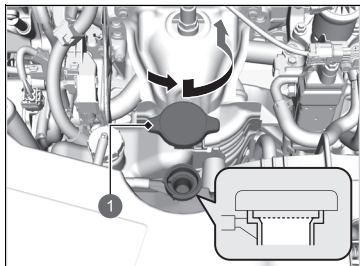

1 Bouchon de radiateur

1. **S'assurer que le moteur et le radiateur ont refroidi.**
2. Tourner le bouchon de radiateur de 1/8e de tour dans le sens inverse des aiguilles d'une montre et dissiper la pression du système de refroidissement.
3. Appuyer sur le bouchon du radiateur et le tourner dans le sens contraire des aiguilles d'une montre pour le déposer.
4. Le niveau du liquide de refroidissement devrait remonter jusqu'à la base du goulot de remplissage. Ajouter du liquide de refroidissement si son niveau est trop bas.
5. Reposer le bouchon du radiateur et le serrer fermement.

Bouchon de radiateur



- Ne jamais ouvrir à chaud.
- Le liquide de refroidissement chaud provoque de graves brûlures.
- La soupape de décharge de pression s'ouvre à 108 kPa.

Radiateur

REMARQUE

Verser le liquide lentement et soigneusement afin de ne pas en renverser. Nettoyer immédiatement tout écoulement, car cela peut endommager les composants situés dans le compartiment moteur.

Liquide de refroidissement du système de batterie haute tension

Le liquide de refroidissement permet de réduire la température de la batterie haute tension, du module de commande de puissance et des pièces connexes. Lors de la vérification du niveau de liquide de refroidissement, veiller à suivre les procédures indiquées ci-dessous. Si le niveau de liquide de refroidissement passe sous le marquage **MIN**, faire contrôler le véhicule par un concessionnaire.

Réservoir de liquide de refroidissement du circuit de la batterie haute tension

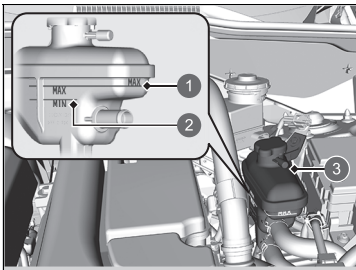

- ① MAX
- ② MIN
- ③ Réservoir de réserve

1. Vérifier le niveau de liquide de refroidissement dans le réservoir.
2. Si le niveau de liquide de refroidissement passe sous le niveau **MIN**, faites entretenir votre véhicule par un concessionnaire.
 - Seul un technicien correctement formé peut faire l'appoint de liquide de refroidissement et vérifier que le système ne fuit pas.

⚠ Liquide de refroidissement du système de batterie haute tension

Ne pas ajouter de l'antirouille ou autres additifs dans le circuit de refroidissement du véhicule. Ils pourraient ne pas être compatibles avec le liquide de refroidissement ou les composants du moteur.

■ Bouchon du réservoir de liquide de refroidissement du système de batterie haute tension



- Ne jamais ouvrir à chaud.
- Le liquide de refroidissement chaud provoque de graves brûlures.
- La soupape de décharge de pression s'ouvre à 49 kPa.

Liquide de transmission

Liquide spécifié : Honda HEVF - Type 1

Demander à un concessionnaire de vérifier le niveau du liquide et de le remplacer si nécessaire. Respecter les périodicités d'entretien fixées pour le changement du liquide de transmission du véhicule.

📄 **Programme d'entretien** * P. 613

Ne pas essayer de vérifier ou de changer soi-même le liquide de transmission.

» Liquide de transmission

REMARQUE

Ne pas mélanger le liquide Honda HEVF - Type 1 avec d'autres liquides de transmission.

L'utilisation d'un liquide de transmission autre que Honda HEVF-Type 1 peut affecter le fonctionnement et la durée de vie de la transmission du véhicule, et endommager cette dernière.

Tout dommage causé par l'utilisation d'un liquide de transmission non équivalent au liquide Honda HEVF-Type 1 n'est pas couvert par la garantie limitée véhicule neuf Honda.

* Non disponible sur tous les modèles

Liquide de frein

Liquide spécifié : Liquide de frein DOT 3 ou DOT 4

■ Contrôle du liquide de frein

Modèle à conduite à gauche

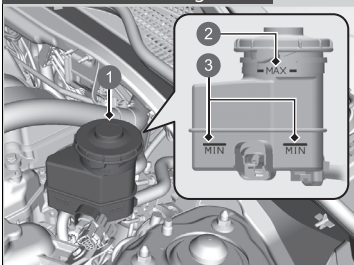

Le niveau du liquide doit se situer entre les repères **MIN** et **MAX** indiqués sur le côté du vase d'expansion.

- 1 Vase d'expansion
- 2 **MAX**
- 3 **MIN**

» Liquide de frein

REMARQUE

Le liquide de frein DOT 5 n'est pas compatible avec le système de freinage du véhicule et peut entraîner des dommages importants.

Il est recommandé d'utiliser un produit d'origine.

Si le niveau du liquide de frein est en dessous ou au niveau du repère **MIN**, faire contrôler l'étanchéité du système ou l'état des plaquettes de frein du véhicule dès que possible par un concessionnaire.

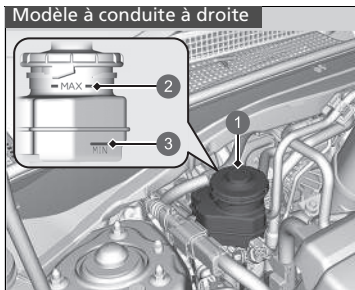

- ❶ Vase d'expansion
- ❷ MAX
- ❸ MIN

Remplissage du liquide lave-glace

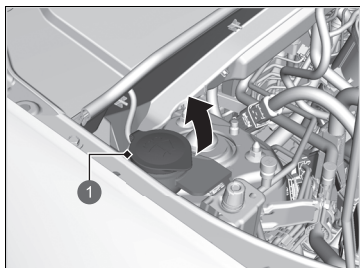

1 Bouchon

Vérifier la quantité de liquide lave-glace.

Si le niveau est bas, remplir le réservoir de lave-glace.

Verser soigneusement le liquide lave-glace. Ne pas remplir excessivement le réservoir.

Filtre à carburant

Remplacer le filtre à carburant selon les périodicités recommandées dans le programme d'entretien.

Faire remplacer le filtre à carburant par un technicien qualifié. Le carburant contenu dans le circuit peut gicler et représenter un danger si tous les raccords des conduites d'alimentation en carburant ne sont pas manipulés correctement.

Réinitialisation du rappel de contrôle du niveau d'huile

Réinitialiser le rappel de contrôle du niveau d'huile après vérification du niveau d'huile. Le rappel de contrôle du niveau d'huile peut être réinitialisé sur l'écran Audio/Informations.

📄 **Fonctions personnalisées** P. 365

» Remplissage du liquide lave-glace

REMARQUE

Ne pas ajouter d'antigel ou de mélange vinaigre/eau dans le réservoir de liquide de lave-glace.

L'antigel peut endommager la peinture du véhicule. Un mélange vinaigre/eau peut endommager la pompe du lave-glace.

Utiliser uniquement du liquide lave-glace disponible dans le commerce.

Éviter l'utilisation prolongée d'eau calcaire pour éviter la formation et l'accumulation de tartre.

» Filtre à carburant

Modèles avec système de rappel d'entretien

Le filtre à carburant doit être remplacé conformément aux indications de rappel d'entretien.

Phares

Les phares sont de type à LED. Demander à un concessionnaire Honda habilité d'inspecter et de remplacer l'ensemble d'éclairage.

Clignotant avant, feux de position/jour

Le clignotant avant et les feux de position/jour sont de type à LED. Demander à un concessionnaire Honda habilité d'inspecter et de remplacer l'ensemble d'éclairage.

Eclairages actifs d'intersection *

Les feux de virage actifs sont de type à LED. Demander à un concessionnaire Honda habilité d'inspecter et de remplacer l'ensemble d'éclairage.

Clignotants latéraux/feux de détresse

Les clignotants latéraux des rétroviseurs sont de type à LED. Demander à un concessionnaire Honda habilité d'inspecter et de remplacer l'ensemble d'éclairage.

☒ Phares

Le réglage du faisceau des phares s'effectue en usine et ne nécessite pas d'ajustement supplémentaire. Toutefois, en cas de transport fréquent de charges lourdes dans le compartiment à bagages ou de traction d'une remorque, faire régler le faisceau des phares par un concessionnaire ou par un technicien qualifié.

* Non disponible sur tous les modèles

Feux stop et clignotants arrière

Les feux stop et les clignotants arrière sont des feux LED. Demander à un concessionnaire Honda habilité d'inspecter et de remplacer l'ensemble d'éclairage.

Feux arrière, feux antibrouillard arrière et feux de recul

Les ampoules des feux arrière, feux antibrouillard arrière et feux de recul sont de type à LED. Demander à un concessionnaire Honda habilité d'inspecter et de remplacer l'ensemble d'éclairage.

Eclairage de plaque d'immatriculation arrière

L'éclairage de plaque d'immatriculation arrière est de type à LED. Demander à un concessionnaire Honda habilité d'inspecter et de remplacer l'ensemble d'éclairage.

Troisième feu stop

Le troisième feu stop est de type à LED. Demander à un concessionnaire Honda habilité d'inspecter et de remplacer l'ensemble d'éclairage.

Autres ampoules

■ Ampoules de miroirs de courtoisie

En cas de remplacement, utiliser les ampoules suivantes.

Ampoule du miroir de courtoisie : 2 W

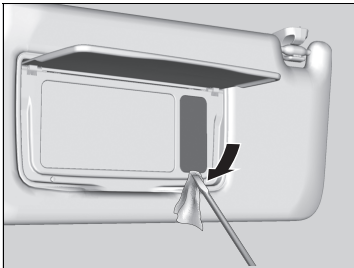

1. Faire levier sur le bord du cache à l'aide d'un tournevis à lame plate pour déposer le cache.
 - Entourer le tournevis à lame plate d'un chiffon pour éviter les rayures.

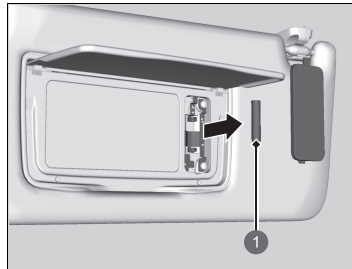

1. Ampoule
2. Déposer l'ampoule à remplacer et insérer la neuve.

Contrôle des balais d'essuie-glace

Si le caoutchouc du balai d'essuie-glace est détérioré, il laisse des traînées, devient bruyant et les surfaces dures du balai risquent de rayer le verre du pare-brise.

Remplacement du caoutchouc des balais

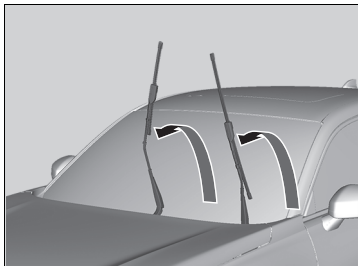
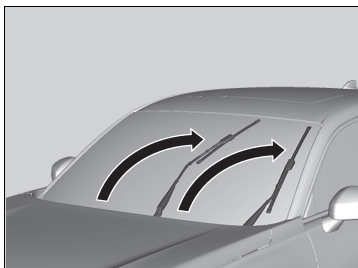

1. Mettre le mode d'alimentation sur ACTIVE, puis sur CONTACT COUPE.
2. Dans les dix secondes après avoir mis le mode d'alimentation sur CONTACT COUPE, maintenir la commande d'essuie-glace en position **MIST** pendant plus de deux secondes.
 - ▶ Les deux bras d'essuie-glace sont réglés sur la position d'entretien, comme indiqué sur l'image.
3. Relever les deux bras d'essuie-glace.

Remplacement du caoutchouc des balais

REMARQUE

Lorsque les bras d'essuie-glace sont relevés, toujours suivre les instructions pour les mettre en position d'entretien.

Les bras d'essuie-glace peuvent être endommagés s'ils sont déplacés manuellement.

REMARQUE

Ne pas faire tomber le bras d'essuie-glace sur le pare-brise : cela pourrait endommager le bras d'essuie-glace et/ou le pare-brise.

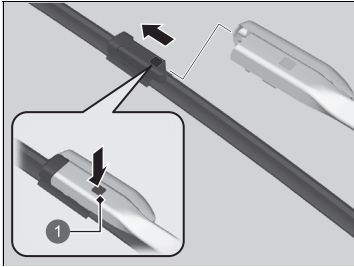

1 Langnette

4. Appuyer sur la languette de blocage, puis faire glisser le balai d'essuie-glace hors du bras d'essuie-glace.
5. Faire glisser le nouveau balai d'essuie-glace sur le bras d'essuie-glace jusqu'à ce qu'il s'enclenche.
6. Abaisser les deux bras d'essuie-glace.
7. Régler le mode d'alimentation sur ACTIVE, puis placer le commutateur d'essuie-glace une fois en position **MIST**.
 - Les bras d'essuie-glace reviennent en position standard.

Remplacement du caoutchouc du balai d'essuie-glace arrière

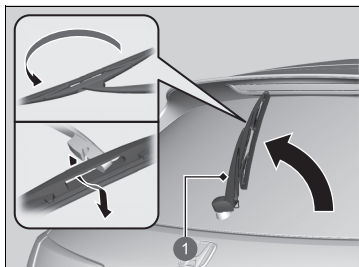

1 Bras d'essuie-glace

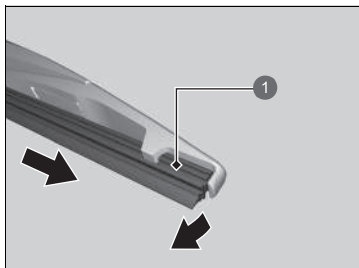

1 Balai d'essuie-glace

1. Relever le bras d'essuie-glace.
2. Pivoter l'extrémité inférieure du balai d'essuie-glace vers le haut jusqu'à ce qu'elle se détache du bras d'essuie-glace.

3. Faire glisser le balai hors de l'essuie-glace.

►► Remplacement du caoutchouc du balai d'essuie-glace arrière

REMARQUE

N'essayez pas de soulever le bras d'essuie-glace de force. Le bras d'essuie-glace peut être endommagé s'il est relevé trop haut.

REMARQUE

Eviter de relâcher brusquement le bras d'essuie-glace ; cela risquerait de détériorer la vitre arrière.

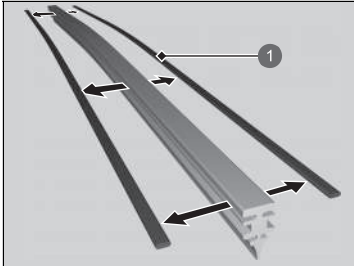

1 Pièce de retenue

4. Déposer les éléments de retenue du balai d'essuie-glace et les monter sur un balai en caoutchouc neuf.

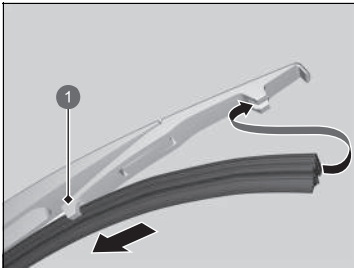

1 Support

5. Faire coulisser le balai d'essuie-glace neuf sur le support.
► S'assurer que le balai s'engage correctement, puis installer l'ensemble de balai d'essuie-glace sur le bras d'essuie-glace.

Contrôle des pneumatiques

Pour une utilisation en toute sécurité du véhicule, les pneumatiques doivent être du type et de la taille appropriés, en bon état avec une bande de roulement adéquate, et correctement gonflés.

■ Consignes de gonflage

Des pneumatiques correctement gonflés offrent une tenue de route, une durée de vie de la bande de roulement et un confort optimum. Se reporter à l'étiquette du montant de porte côté conducteur pour connaître la pression spécifiée.

Des pneumatiques sous-gonflés s'usent de manière irrégulière, affectent négativement la tenue de route et la consommation de carburant, et sont plus enclins à la surchauffe.

Des pneus surgonflés affectent le confort de conduite, sont plus sensibles aux dangers de la route et s'usent de manière irrégulière.

Avant chaque utilisation journalière du véhicule, examiner tous les pneumatiques. Si l'un des pneumatiques semble plus plat que les autres, vérifier la pression de gonflage avec un manomètre.

Au moins une fois par mois ou avant chaque long trajet, utiliser un manomètre pour mesurer la pression de tous les pneus. Même les pneumatiques en bon état peuvent perdre entre 10 et 20 kPa (0,1 à 0,2 bar) par mois.

■ Consignes d'inspection

A chaque contrôle de la pression de gonflage, inspecter également les pneumatiques et les tiges de valve.

Rechercher la présence de :

- Bosses ou hernies sur le flanc ou la bande de roulement des pneumatiques. Remplacer le pneumatique s'il présente des entailles, fentes ou craquelures sur son flanc. Le remplacer si du textile ou des câbles apparaissent.
- Corps étrangers et fuites d'air qu'il conviendra d'éliminer.
- Usure irrégulière de la bande de roulement. Faire vérifier l'alignement des roues par un concessionnaire.
- Usure excessive de la bande de roulement.
-  **Indicateurs d'usure** P. 645
- Craquelures ou autres dommages autour de la tige de valve.

Contrôle des pneumatiques

ATTENTION

Conduire avec des pneumatiques excessivement usés ou incorrectement gonflés peut provoquer un accident pouvant entraîner des blessures graves, voire mortelles.

Suivre toutes les instructions contenues dans ce manuel d'utilisation concernant le gonflage et l'entretien des pneumatiques.

Mesurer la pression de gonflage à froid. Cela signifie que le véhicule est garé depuis trois heures au moins ou qu'il a parcouru moins de 1,6 km. Le cas échéant, ajouter ou libérer de l'air jusqu'à obtenir la pression spécifiée.

Si la pression des pneus est contrôlée à chaud, elle peut être de 30-40 kPa (0,3-0,4 bar) supérieure à celle d'un contrôle effectué à froid.

Le système d'alerte de crevaison doit être étalonné après chaque réglage de pression des pneus.

 **Système d'alerte de crevaison** P. 471

Indicateurs d'usure

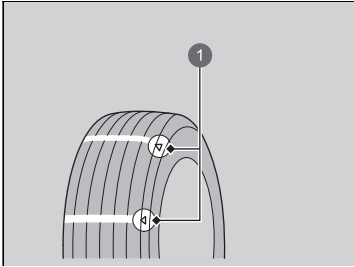

❶ Exemple de repère d'indicateur d'usure

La rainure où se trouve l'indicateur d'usure est moins profonde de 1,6 mm environ par rapport aux autres endroits du pneumatique. Si l'usure de la bande de roulement est telle que l'indicateur se voit, remplacer le pneumatique.

Des pneumatiques usés présentent une adhérence réduite sur routes mouillées.

Durée de service des pneumatiques

La durée de service des pneumatiques dépend de nombreux facteurs : habitudes de conduite, état des routes, charge du véhicule, pression de gonflage, historique d'entretien, vitesse et conditions environnementales (même lorsque les pneumatiques ne roulent pas).

En plus des inspections périodiques et du contrôle de pression de gonflage, il est recommandé d'effectuer une inspection annuelle lorsque les pneumatiques ont plus de cinq ans. Tous les pneumatiques doivent être remplacés après une durée de service de 10 ans à compter de la date de fabrication, quels que soient leur état et leur degré d'usure.

☒ Contrôle des pneumatiques

Faire vérifier les pneumatiques par un concessionnaire en cas de vibration constante en cours de conduite. Les pneumatiques neufs et tout pneumatique qui a été déposé et réposé doivent être correctement équilibrés.

Remplacement des pneumatiques

Remplacer les pneumatiques par des pneumatiques radiaux de mêmes taille, capacité de charge, indice de vitesse et indice de pression des pneus maximale à froid (comme indiqué sur le flanc du pneumatique). L'utilisation de pneumatiques de taille et de conception différentes peut altérer le fonctionnement de certains systèmes du véhicule, tels que l'ABS et le système d'assistance à la stabilité du véhicule (VSA).

Il est recommandé de remplacer les quatre pneumatiques en même temps. Si cela n'est pas possible, remplacer les pneumatiques avant et les pneumatiques arrière par paire.

S'assurer que les spécifications des jantes correspondent aux spécifications des jantes d'origine.

Remplacement des pneumatiques

ATTENTION

Le montage de pneumatiques inappropriés sur le véhicule peut affecter sa tenue de route et sa stabilité. Ceci peut provoquer un accident pouvant entraîner des blessures graves, voire mortelles.

Toujours utiliser des pneus du type et de la taille recommandés sur l'étiquette apposée sur le véhicule.

Permutation des pneumatiques

La permutation des pneumatiques conformément au programme d'entretien permet une usure plus régulière et augmente leur durée de vie.

■ Pneumatiques sans repères de sens de rotation

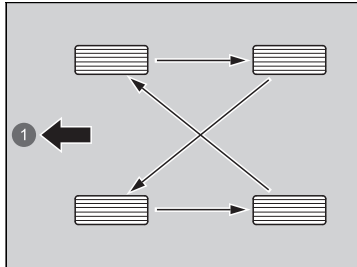

Permuter les pneumatiques comme indiqué ici.

1 Avant

■ Pneumatiques avec repères de sens de rotation

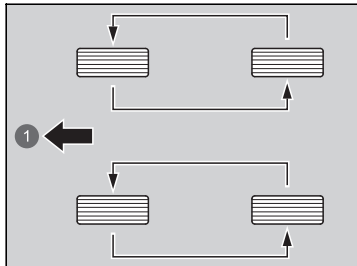

Permuter les pneumatiques comme indiqué ici.

1 Avant

▣ Permutation des pneumatiques

Les pneumatiques à sculptures directionnelles peuvent être permutés uniquement entre l'avant et l'arrière (pas d'un côté à l'autre).

Les pneumatiques directionnels doivent être montés avec le repère de sens de rotation orienté vers l'avant, comme indiqué ci-dessous.

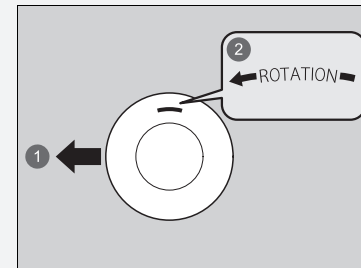

1 Avant

2 Repère de sens de rotation

Lorsque les pneumatiques sont permutés, penser à vérifier leur pression de gonflage.

Le système d'alerte de crevaison doit être étalonné après chaque permutation des pneus.

▣ **Système d'alerte de crevaison** P. 471

Dispositifs de traction pour conditions enneigées

Si les routes sont enneigées ou verglacées, monter des pneumatiques hiver ou des chaînes, ralentir et maintenir une distance suffisante entre les véhicules.

Tourner le volant ou actionner les freins avec précaution pour éviter de dérapier.

Utiliser des chaînes, des pneumatiques hiver ou des pneumatiques toutes saisons en fonction des besoins ou conformément à la législation.

Lors de la pose, se reporter aux points suivants.

Pour les pneumatiques hiver :

- Choisir des pneumatiques de taille et de capacité de charge similaires aux pneumatiques d'origine.
- Poser les pneumatiques hiver sur les quatre roues.

Pour les chaînes :

- Consulter un concessionnaire avant l'achat de tout type de chaînes pour le véhicule.
- Les poser uniquement sur les pneumatiques avant.
- Le véhicule présentant un jeu limité entre le pneumatique et le passage de roue, il est fortement recommandé d'utiliser les chaînes indiquées ci-dessous :

Dimension du pneu d'origine ^{*1}	Type de chaîne
225/55R18 ^{*2}	(non disponible)

- *1 : la dimension du pneu d'origine est spécifiée sur l'étiquette d'information relative aux pneumatiques située sur le montant de porte côté conducteur.
- *2 : il est impossible de monter les chaînes sur ce pneu. En cas d'utilisation de chaînes, remplacer les pneus par les pneus de taille 215/60R17 en option et monter des chaînes RUD-matic classic 48494.
- Lors de la pose, suivre les instructions du fabricant de chaînes. Les serrer au maximum.
- Vérifier que les chaînes ne touchent pas les conduites de frein ou la suspension.
- Conduire lentement.

►► Dispositifs de traction pour conditions enneigées

⚠ ATTENTION

L'utilisation de mauvaises chaînes ou une mauvaise installation des chaînes peut endommager les conduites de frein et provoquer un accident pouvant entraîner des blessures graves ou mortelles.

Suivre les instructions du présent manuel d'utilisation concernant le choix et l'utilisation des chaînes.

REMARQUE

Les équipements de traction de mauvaise taille ou mal installés peuvent endommager les conduites de frein, la suspension, la carrosserie et les roues du véhicule. Arrêter le véhicule immédiatement si ces équipements cognent contre une pièce du véhicule.

Selon la législation de l'UE sur les pneumatiques, en cas d'utilisation de pneumatiques hiver, il est nécessaire d'apposer une étiquette mentionnant la vitesse maximum autorisée dans le champ de vision du conducteur, dans le cas où la vitesse maximum du véhicule est supérieure à la vitesse maximum autorisée avec le pneumatique hiver. Cette étiquette est disponible chez le revendeur de pneumatiques. Pour toute question, consulter un concessionnaire.

Une fois les chaînes posées, suivre les instructions du fabricant de chaînes quant aux limites de fonctionnement du véhicule.

Utiliser des chaînes uniquement en cas d'urgence ou lorsqu'elles sont légalement requises pour traverser une certaine zone.

Redoubler de prudence en cas de conduite avec des chaînes sur la neige ou le verglas. Leur tenue de route est moins prévisible que de bons pneumatiques hiver sans chaînes.

Si le véhicule est équipé de pneus été, il faut tenir compte du fait que ces pneus ne sont pas conçus pour les conditions de conduite hivernale. Pour plus d'informations, contacter un concessionnaire.

Vérification de la batterie 12 V

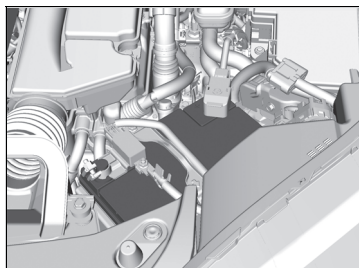

L'état de la batterie est contrôlé par un capteur situé sur la borne négative de la batterie. En cas de problème avec ce capteur, l'interface d'information du conducteur affichera un message d'avertissement. Dans ce cas, faire inspecter le véhicule par un concessionnaire.

Contrôler la corrosion des bornes de batterie tous les mois.

Si la batterie du véhicule est débranchée ou déchargée :

- Le système audio est désactivé.

➔ **Réactivation du système audio** P. 301

Modèle à conduite à droite

- Le système d'immobilisation doit être réinitialisé.

➔ **Témoin du système d'immobilisation** P. 117

⌘ Batterie 12 V

⚠ ATTENTION

Pendant son fonctionnement normal, la batterie émet de l'hydrogène, qui est un gaz explosif.

Une étincelle ou une flamme nue peut faire exploser la batterie avec une force suffisante pour provoquer des blessures graves ou mortelles.

Ne pas approcher d'étincelles, de flammes nues et ne pas fumer à proximité de la batterie.

Porter des vêtements protecteurs et un masque, ou confier l'entretien de la batterie à un technicien qualifié.

⚠ ATTENTION

La batterie contient de l'acide sulfurique (électrolyte) qui est hautement corrosif et toxique.

Toute projection d'électrolyte dans les yeux ou sur la peau peut provoquer de graves brûlures. Porter des lunettes et des vêtements de protection lors d'une intervention sur ou à proximité de la batterie.

Toute ingestion d'électrolyte peut provoquer un empoisonnement mortel si aucune action immédiate n'est prise.

TENIR HORS DE PORTEE DES ENFANTS

Chargement de la batterie 12 V

Débrancher les deux câbles de batterie afin de ne pas endommager le circuit électrique du véhicule. Toujours débrancher le câble négatif (–) en premier et le rebrancher en dernier.

► Batterie 12 V

Procédures d'urgence

Yeux : rincer avec de l'eau contenue dans une tasse ou tout autre contenant pendant au moins 15 minutes. (De l'eau sous pression peut endommager l'œil.) Appeler immédiatement un médecin.

Peau : retirer tout vêtement contaminé. Rincer la peau avec de grandes quantités d'eau. Appeler immédiatement un médecin.

Ingestion : boire de l'eau ou du lait. Appeler immédiatement un médecin.

En cas de corrosion, nettoyer les bornes de la batterie avec un mélange de levure chimique et d'eau. Nettoyer les bornes avec un chiffon humide. Essuyer la batterie à l'aide d'un chiffon/d'une serviette. Enduire les bornes de graisse pour prévenir la corrosion.

Lors du remplacement de la batterie, la batterie de remplacement doit répondre aux mêmes spécifications. Pour plus d'informations, contacter un concessionnaire.

Les témoins du système d'assistance à la stabilité du véhicule (VSA), du régulateur de vitesse adaptatif (ACC) avec maintien de distance de sécurité à basse vitesse, du système de freinage, de l'assistance de sécurité et du système d'avertissement de basse pression/de perte de pression des pneus peuvent s'allumer en orange et être accompagnés d'un message sur l'interface d'information du conducteur lorsque le mode d'alimentation est défini sur ACTIVE après le rebranchement de la batterie.

Conduire sur une courte distance à plus de 20 km/h. Chaque témoin devrait s'éteindre. Si ce n'est pas le cas, faire contrôler le véhicule par un concessionnaire.

Remplacement de la batterie 12 V

En cas de dépose et de remplacement de la batterie 12 V, toujours suivre les procédures de sécurité d'entretien et respecter les avertissements lors du contrôle de la batterie pour éviter tout risque potentiel.

► **Sécurité d'entretien** P. 603

► **Vérification de la batterie 12 V** P. 649

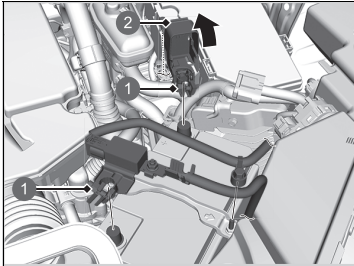

- 1 Ecrou
- 2 Couvercle

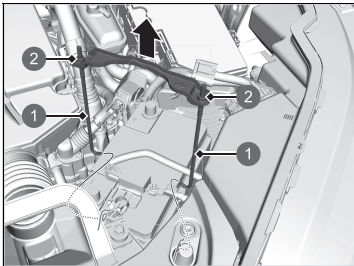

- 1 Tige
- 2 Ecrou

1. Mettre le mode d'alimentation sur CONTACT COUPE. Ouvrir le capot.
2. Desserrer l'écrou sur le câble négatif de batterie, puis débrancher le câble de la borne négative (-).
3. Ouvrir le cache de la borne positive de batterie. Desserrer l'écrou sur le câble positif de batterie, puis débrancher le câble de la borne positive (+).
4. A l'aide d'une clé, desserrer les écrous de chaque côté de la bride de la batterie.
5. Sortir l'extrémité inférieure de chaque tirant de l'orifice sur le support de batterie et déposer l'ensemble composé du support et des tirants.

Remplacement de la batterie 12 V

REMARQUE

La mise au rebut inadéquate de la batterie peut nuire à l'environnement et à la santé. Toujours vérifier les réglementations locales relatives à la mise au rebut des batteries.

Ce symbole figurant sur la batterie signifie que ce produit ne doit pas être traité comme une ordure ménagère.



Pour installer une nouvelle batterie, répéter la procédure en sens inverse.

Toujours débrancher le câble négatif (-) en premier et le rebrancher en dernier.

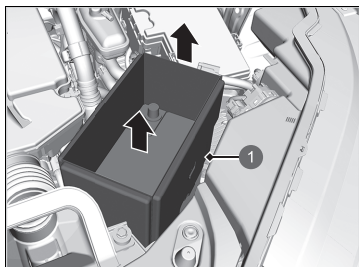

1 Cache de batterie

6. Déposer le cache de batterie.
7. Extraire la batterie avec précaution.

Etiquette de batterie

Exemple



Etiquette de batterie

DANGER

- Ne pas approcher de flammes ni d'étincelles près de la batterie. La batterie produit des gaz explosifs qui peuvent provoquer une explosion.
- Porter des lunettes de protection et des gants en caoutchouc lors de la manipulation de la batterie pour éviter tout risque de brûlures ou de perte de la vue en cas d'exposition à de l'électrolyte de batterie.
- Ne pas laisser des enfants manipuler la batterie, en aucun cas. S'assurer que toute personne manipulant la batterie a une bonne compréhension des dangers et des procédures de manipulation correctes.
- Manipuler l'électrolyte avec des précautions particulières, car il contient de l'acide sulfurique dilué. L'exposition des yeux ou de la peau peut provoquer des brûlures ou une perte de la vue.
- Lire attentivement ce manuel et assimiler ces instructions avant de manipuler la batterie. L'inobservation de cette consigne peut entraîner des blessures graves et endommager le véhicule.
- Ne pas utiliser la batterie si le niveau d'électrolyte est inférieur ou égal au niveau recommandé. L'utilisation d'une batterie dotée d'un électrolyte faible peut provoquer une explosion et des blessures graves.

Remplacement de la pile de la télécommande

Si le témoin ne s'allume pas lorsque la touche est enfoncée, remplacer la pile.

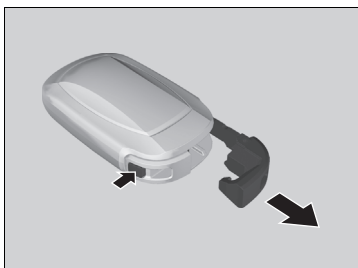

Type de pile : CR2032

1. Retirer la clé intégrée.



2. A l'aide d'un embout de clé, faire lever sur l'ouverture et déposer le demi-boîtier supérieur.
- ▶ Entourer l'embout de clé d'un chiffon pour éviter de rayer la télécommande d'accès sans clé.
 - ▶ Déposer avec précaution pour éviter de perdre les boutons.

Remplacement de la pile de la télécommande

⚠ ⚠ ATTENTION

DANGER DE BRULURE CHIMIQUE

La pile qui alimente la télécommande peut provoquer de graves brûlures internes, voire entraîner la mort, en cas d'ingestion.

Maintenir les piles neuves et usées à l'écart des enfants.

En cas de soupçons d'ingestion de la pile par un enfant, consulter immédiatement un médecin.

PRECAUTION : risque d'explosion si la batterie n'est pas remplacée correctement. Remplacer uniquement par le même type ou un type équivalent.

PRECAUTION : ne pas exposer à une chaleur excessive telle que celle du soleil, d'un feu ou autre, qui pourrait provoquer une explosion ou une fuite de liquide ou de gaz inflammables pendant l'utilisation, le stockage ou le transport.

PRECAUTION : ne pas jeter une batterie au feu ou dans un four chaud et ne pas l'écraser ni la découper mécaniquement, ce qui pourrait entraîner une explosion.

PRECAUTION : ne pas soumettre à une pression d'air extrêmement basse à haute altitude, ce qui pourrait entraîner une explosion ou une fuite de liquide ou de gaz inflammables.

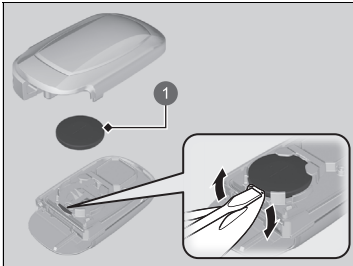

1 Pile

3. Faire levier sur le bord de la pile à l'aide d'un tournevis plat pour la retirer. Veiller à bien respecter la polarité de la pile.
 - Envelopper le tournevis à lame plate avec un chiffon pour éviter de rayer la télécommande d'accès sans clé.

►► Remplacement de la pile de la télécommande

REMARQUE

Si une pile n'est pas mise au rebut selon les réglementations, elle peut nuire à l'environnement. Toujours vérifier les réglementations locales relatives à la mise au rebut des batteries.

Un repère d'avertissement est situé à proximité de la pile bouton*.

Ce symbole figurant sur la batterie signifie que ce produit ne doit pas être traité comme une ordure ménagère.



Des piles de rechange sont disponibles dans le commerce ou chez un concessionnaire.

* Non disponible sur tous les modèles

Climatisation

Pour un fonctionnement correct et sûr du système de commande de la climatisation, le circuit de réfrigérant doit être entretenu par un technicien qualifié uniquement.

Ne jamais réparer ou remplacer l'évaporateur de la climatisation (serpentin de refroidissement) par un dispositif récupéré sur un véhicule usagé ou endommagé.

» Entretien du système de commande de la climatisation

REMARQUE

La mise à l'air du réfrigérant est nocive pour l'environnement. Pour éviter la mise à l'air du réfrigérant, ne jamais remplacer l'évaporateur par un dispositif récupéré sur un véhicule usagé ou endommagé.

Le réfrigérant présent dans la climatisation du véhicule est inflammable et peut s'enflammer au cours de l'entretien si les procédures correctes ne sont pas respectées.

L'étiquette du climatiseur se trouve sous le capot :

➤ **Étiquettes de sécurité** P. 104

➤ **Spécifications** P. 712

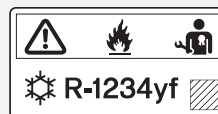

 : attention

 : réfrigérant inflammable

 : nécessite l'intervention d'un technicien qualifié pour l'entretien

 : climatisation

Filtre à poussière et à pollen

■ Quand remplacer le filtre à poussière et à pollen

Remplacer le filtre à poussière et à pollen selon le programme d'entretien recommandé. Il est recommandé de remplacer le filtre plus tôt si le véhicule circule dans un environnement poussiéreux.

📄 **Programme d'entretien*** P. 613

■ Comment remplacer le filtre à poussière et à pollen

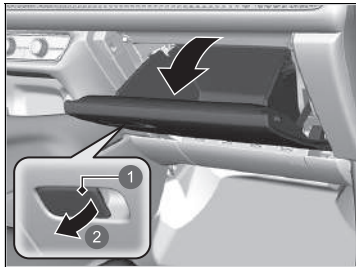

1. Ouvrir la boîte à gants.

- ① Tirer
- ② Poignée

📄 Filtre à poussière et à pollen

Si le débit d'air provenant du système de commande de la climatisation se détériore de façon notable, et si les vitres s'embuent facilement, le filtre doit probablement être remplacé.

Le filtre à poussière et à pollen collecte le pollen, la poussière et autres particules présentes dans l'air.

En cas de doute quant à la façon de remplacer le filtre à poussière et à pollen, faire appel à un concessionnaire.

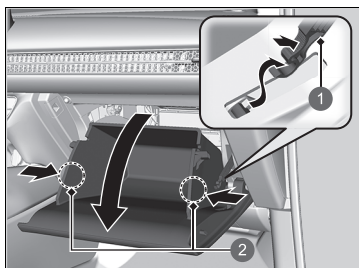

- 1 Butée
- 2 Languettes

- 2. Pousser la butée de la boîte à gants côté passager pour la détacher de la boîte à gants.
- 3. Dégager les deux languettes en appuyant sur chaque panneau latéral.
- 4. Faire pivoter la boîte à gants pour la dégager.

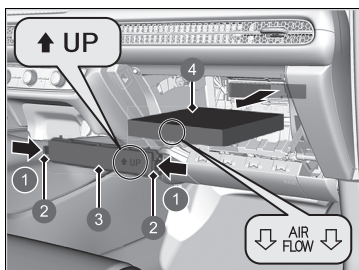

- 1 Pousser
- 2 Languettes
- 3 Couverture
- 4 Filtre à poussière et à pollen

- 5. Enfoncer les languettes aux extrémités du couvercle de boîtier de filtre et le déposer.
- 6. Déposer le filtre du boîtier.
- 7. Poser un filtre neuf dans le boîtier.
 - Orienter la flèche **AIR FLOW** vers le bas.

Entretien de l'habitacle

Utiliser un aspirateur pour enlever la poussière avant d'utiliser un chiffon.

Pour nettoyer, utiliser un chiffon humide et une solution de détergent doux et d'eau chaude.

Utiliser un chiffon propre pour éliminer les résidus de détergent.

Nettoyage des ceintures de sécurité

Utiliser une brosse souple et une solution de savon doux et d'eau chaude pour nettoyer les ceintures de sécurité. Laisser les ceintures de sécurité sécher à l'air libre. Essuyer les ouvertures des ancrages de ceintures de sécurité à l'aide d'un chiffon propre.



1 Ouverture

Entretien de l'habitacle

Ne pas verser de liquides dans l'habitacle. Les dispositifs et circuits électriques peuvent présenter des dysfonctionnements après avoir été éclaboussés.

Ne pas pulvériser de produits à base de silicone sur des dispositifs électriques tels que des interrupteurs et des dispositifs audio. Le non-respect de cette consigne peut provoquer des dysfonctionnements de ces dispositifs ou un incendie dans l'habitacle.

Si un produit à base de silicone a été pulvérisé par inadvertance sur des dispositifs électriques, consulter un concessionnaire.

Selon leur composition, les solvants chimiques et diffuseurs aromatiques liquides peuvent entraîner une décoloration, des plis et des craquelures sur les tissus et les éléments à base de résine.

Ne pas utiliser de solvants alcalins ou biologiques tels que le benzène ou l'essence.

Après avoir utilisé des solvants chimiques, veiller à les essuyer soigneusement avec un chiffon sec.

Si des chiffons usagés ont été posés sur des tissus ou des pièces à base de résine pendant une période prolongée, laver ces derniers.

Faire attention de ne pas répandre de l'assainisseur d'air liquide.

■ Nettoyage des vitres

Nettoyer à l'aide d'un produit de nettoyage pour vitres.

■ Tapis de sol

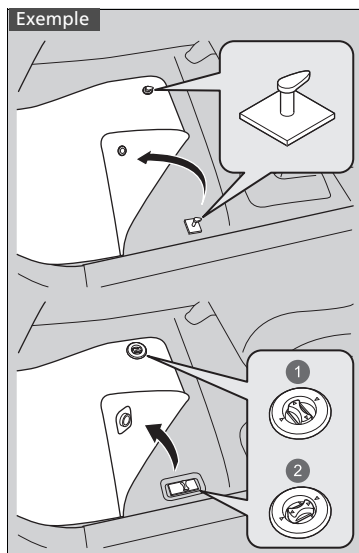

- 1 Déverrouillage
- 2 Verrouillage

Le tapis de sol du conducteur est accroché aux dispositifs d'ancrage de plancher, ce qui l'empêche de glisser vers l'avant.

Ne pas placer de tapis de sol supplémentaire sur le tapis accroché.

» Nettoyage des vitres

Des fils sont fixés sur la partie intérieure de la vitre arrière. Essuyer dans le sens des fils à l'aide d'un chiffon doux de façon à ne pas les endommager.

Veiller à ne pas verser de liquides, tels que de l'eau ou du nettoyant à vitres, sur les pourtours des caches des composants électriques entourant le rétroviseur.

» Tapis de sol

Lors de l'utilisation de tapis de sol qui ne sont pas d'origine, veillez à ce qu'ils soient conçus pour ce véhicule, à ce qu'ils s'adaptent correctement et à ce qu'ils soient bien fixés par les dispositifs d'ancrage de plancher.

Positionner correctement les tapis de sol arrière. S'ils ne sont pas correctement positionnés, les tapis de sol risquent de gêner les mouvements des sièges avant.

■ Entretien du cuir véritable *

Pour nettoyer correctement le cuir :

1. Utiliser d'abord un aspirateur ou chiffon doux sec pour éliminer toute la saleté ou poussière.
2. Nettoyer le cuir avec un chiffon doux trempé dans une solution composée à 90 % d'eau et 10 % de solution savonneuse neutre.
3. Essuyer tout résidu de savon avec un chiffon humide propre.
4. Essuyer l'eau résiduelle et laisser le cuir sécher à l'air libre et à l'ombre.

☒ Entretien du cuir véritable *

Il est important de nettoyer ou d'éliminer la poussière ou la saleté dès que possible. Les déversements peuvent pénétrer dans le cuir et provoquer des tâches. La saleté ou la poussière peuvent provoquer l'abrasion du cuir. En outre, merci de noter que certains vêtements de couleur foncée peuvent froter sur les sièges en cuir, entraînant une décoloration ou des tâches.

Entretien extérieur

Nettoyer la carrosserie du véhicule après avoir utilisé le véhicule. Rechercher régulièrement la présence de rayures sur la peinture du véhicule. Une rayure sur une surface peinte peut provoquer l'apparition de rouille sur la carrosserie. Si le véhicule présente une rayure, faire effectuer la retouche de peinture rapidement.

Lavage du véhicule

Nettoyer le véhicule régulièrement. Nettoyer le véhicule plus fréquemment en cas de conduite dans les conditions suivantes :

- En cas de conduite sur des routes salées.
- En cas de conduite dans des zones côtières.
- Si les surfaces peintes sont salies par du goudron, de la suie, de la fiente d'oiseau, des insectes ou de la sève d'arbre.

Utilisation d'une station de lavage automatique

- Bien suivre les instructions affichées dans la station de lavage automatique.
- Rabattre les rétroviseurs.
- Pour les modèles avec essuie-glaces intermittents automatiques, arrêter les essuie-glaces.

Utilisation d'équipement de nettoyage à haute pression

- Tenir le gicleur de nettoyage assez loin de la carrosserie du véhicule.
- Procéder avec précaution autour des vitres. Si le gicleur de nettoyage est trop près, l'eau risque de s'infiltrer dans l'habitacle.
- Ne pas projeter d'eau à haute pression directement dans le compartiment moteur. Utiliser plutôt un jet d'eau à basse pression et un détergent doux.
- Ne pas vaporiser d'eau directement sur la caméra ou sur la zone environnante. De l'eau peut pénétrer dans l'objectif et provoquer un dysfonctionnement de la caméra.

⌘ Lavage du véhicule

Ne pas pulvériser d'eau sur les bouches d'air. Ceci peut provoquer un dysfonctionnement.



① Bouches d'admission d'air

Verrouiller les portes lors du lavage du véhicule. Ne pas projeter d'eau directement sur la trappe à carburant. Un jet à haute pression peut entraîner l'ouverture de la trappe.

S'il est nécessaire de soulever le bras d'essuie-glace du pare-brise, commencer par régler le bras d'essuie-glace sur la position d'entretien.

⌘ **Remplacement du caoutchouc des balais**
P. 640

⌘ Utilisation d'une station de lavage automatique

Pour un lavage dans une station de lavage automatique où le véhicule est tiré avec un convoyeur, s'assurer que la transmission est en position **N**.

⌘ **Si vous souhaitez conserver la transmission en position **N** (mode lavage de voitures)** P. 440

■ Lustrage à la cire

Une bonne couche de cire pour carrosserie automobile permet de protéger la peinture du véhicule contre les diverses conditions climatiques. Etant donné que la cire disparaît au fil du temps et que le véhicule se retrouve exposé aux diverses conditions climatiques, lustrer de nouveau selon besoin.

■ Entretien des pare-chocs et autres pièces à revêtement de résine

Si de l'essence, de l'huile, du liquide de refroidissement moteur ou de l'électrolyte de batterie se répandent sur des éléments à revêtement de résine, il est possible que ces éléments soient tachés ou que le revêtement s'écaille. Les nettoyer rapidement à l'aide d'un chiffon doux et d'eau claire.

■ Nettoyage des vitres

Nettoyer à l'aide d'un produit de nettoyage pour vitres.

■ Entretien des jantes en aluminium

Le sel et les autres saletés provenant de la route peuvent détériorer l'aluminium. Lorsque cela est nécessaire, utiliser dès que possible une éponge et un détergent doux pour essuyer ces substances contaminantes. N'utiliser ni brosse dure ni produits chimiques agressifs (notamment certains produits de nettoyage pour roues en vente dans le commerce). Ces derniers pourraient endommager la finition de protection des jantes en alliage d'aluminium, contribuant ainsi à leur corrosion. Selon le type de finition, il est possible que les roues brunissent ou ternissent. Pour éviter que l'eau ne laisse des taches, essuyer les roues avec un chiffon pour les sécher tant qu'elles sont encore humides.

» Lustrage à la cire

REMARQUE

Les solvants chimiques et les nettoyants forts peuvent endommager la peinture et les pièces en métal et en plastique de votre véhicule. Essuyer immédiatement tout écoulement.

» Entretien des pare-chocs et autres pièces à revêtement de résine

Se renseigner auprès d'un concessionnaire quant à l'enduit approprié pour retoucher des surfaces peintes des pièces en résine.

■ Buée sur les verres des feux extérieurs

Les verres intérieurs des feux extérieurs (phares, feux stop, etc.) peuvent être temporairement embués si vous avez roulé sous la pluie, ou après le passage du véhicule dans une station de lavage. De la condensation peut se former à l'intérieur des verres lorsqu'il y a un écart important entre la température ambiante et la température à l'intérieur des verres (de la même façon qu'on observe une formation de buée sur les vitres du véhicule par temps de pluie). Ces conditions sont dues à des phénomènes naturels, et non à des problèmes de conception structurelle des feux extérieurs.

La conception des verres peut entraîner une accumulation d'humidité à la surface du cadre des verres des éclairages. Il ne s'agit pas d'un dysfonctionnement.

Cependant, en cas d'accumulation de grandes quantités d'eau ou de formation de grosses gouttes d'eau à l'intérieur des verres, faire examiner le véhicule par un concessionnaire.

Accessoires

Lors de la pose d'accessoires, s'assurer de respecter les points suivants :

- Ne pas installer d'accessoires sur le pare-brise. Ils risquent d'entraver la visibilité et d'affecter la capacité de réaction du conducteur aux conditions de la route.
- Ne poser aucun accessoire autre que des accessoires d'origine Honda conçus pour le véhicule sur les surfaces marquées **SRS AIRBAG**, sur les côtés ou les dossiers des sièges avant, sur les côtés des sièges arrière, sur les montants avant ou latéraux ou à proximité des vitres latérales.

Les accessoires autres que des accessoires d'origine Honda conçus pour le véhicule montés à ces endroits peuvent interférer avec le fonctionnement des airbags du véhicule ou peuvent être propulsés sur le conducteur ou un autre occupant si les airbags se déploient.

- S'assurer que la pose d'accessoires électroniques n'entraîne pas de surcharge des circuits électriques et n'affecte en rien le bon fonctionnement du véhicule.

➤ **Fusibles** P. 699

- Avant de poser un accessoire électronique, demander à l'installateur de contacter un concessionnaire pour se faire aider. Si possible, demander au concessionnaire de procéder à une inspection finale de l'installation.

Accessoires et modifications

ATTENTION

Les accessoires ou modifications non appropriés peuvent affecter la tenue de route, la stabilité et les performances du véhicule, et provoquer un accident pouvant entraîner des blessures graves, voire mortelles.

Observer l'ensemble des consignes du présent manuel d'utilisation relatives aux accessoires et modifications.

ATTENTION

L'utilisation d'ensembles de batteries haute tension mal conçus ou assemblés peut provoquer un incendie dans votre véhicule.

Un incendie dans le véhicule peut entraîner une collision ou des blessures.

Utiliser uniquement une batterie haute tension Honda d'origine, ou son équivalent, dans votre véhicule.

Modifications

Ne pas modifier le véhicule d'une façon qui risque de nuire à la tenue de route, à la stabilité et à la fiabilité du véhicule. Ne pas installer de pièces ou accessoires qui ne sont pas d'origine Honda et pourraient avoir les mêmes effets.

Même des modifications mineures apportées aux systèmes du véhicule peuvent affecter les performances globales du véhicule.

Toujours s'assurer que l'ensemble de l'équipement est correctement installé et entretenu, et ne pas apporter de modification qui rende le véhicule ou ses systèmes non conformes aux réglementations nationale et locale en vigueur.

Le port de diagnostic embarqué (connecteur OBD-II/SAE J1962) installé sur ce véhicule est prévu pour être utilisé avec les dispositifs de diagnostic du système automobile ou avec d'autres dispositifs approuvés par Honda. L'utilisation de tout autre type de dispositif peut affecter les systèmes électroniques du véhicule ou les compromettre, ce qui peut provoquer un dysfonctionnement du système, le déchargement de la batterie ou d'autres problèmes inattendus.

Ne pas modifier ou tenter de réparer le système d'alimentation hybride haute tension du véhicule, ni modifier les systèmes électriques du véhicule de quelque manière que ce soit. Le démontage ou la modification des équipements électriques peut entraîner un accident ou un incendie.

Si vous avez besoin de remplacer la batterie haute tension de votre véhicule hors de la garantie, il est vivement conseillé de toujours utiliser une batterie haute tension Honda d'origine. Les batteries haute tension Honda d'origine sont conçues pour fonctionner avec le système d'alimentation hybride de votre véhicule. Elles ont été conçues, réalisées et fabriquées pour éviter les situations de surcharge. Les batteries haute tension qui ne sont pas d'origine peuvent ne pas avoir été conçues, réalisées et fabriquées de la même manière, et l'installation de telles batteries peut entraîner des surcharges, des incendies, des pertes de puissance ou d'autres conditions susceptibles d'augmenter le risque d'accident ou de blessures.

►► Accessoires et modifications

Lorsqu'ils sont correctement installés, les téléphones portables, alarmes, radios bidirectionnelles, antennes radio et systèmes audio de faible puissance ne doivent pas gêner le bon fonctionnement des systèmes du véhicule commandés par ordinateur, tels que les airbags et le système de freinage antiblocage.

Il est recommandé d'utiliser des accessoires d'origine Honda pour garantir leur bon fonctionnement sur le véhicule.

Certains accessoires d'origine Honda sont fournis avec un manuel distinct décrivant l'utilisation et l'entretien du produit. Si un manuel d'utilisation est fourni avec un accessoire, s'y référer pour en savoir plus.

Si des accessoires d'origine Honda deviennent inopérants, se reporter au manuel d'utilisation des accessoires concernés (le cas échéant) ou demander à un concessionnaire de résoudre le problème.

Situations inattendues

Ce chapitre explique comment faire face aux situations inattendues.

En cas de crevaison

Réparation provisoire d'un pneu crevé... 668

Manipulation du cric 681

Le système d'alimentation ne démarre pas

Contrôle de la procédure 682

Si la pile de la télécommande d'accès sans clé est faible 684

Système d'alimentation d'urgence activé 685

Système d'alimentation d'urgence désactivé 686

Si la batterie 12 V est déchargée 687

Surchauffe

Mesures à prendre en cas de surchauffe 690

Témoin allumé/clignotant

Si l'avertissement Pression d'huile moteur basse s'affiche ... 692

Si le témoin du système de charge de la batterie 12 volts s'allume 692

Si l'avertissement Capacité d'arrêt réduite s'affiche 693

Si le témoin de dysfonctionnement s'allume ou clignote 693

Si le témoin du système de freinage (rouge) s'allume ou clignote 694

Si le témoin du système de direction assistée électrique (EPS) s'allume 695

Si le témoin du système de freinage (rouge) s'allume ou clignote en même temps que le témoin du système de freinage (orange) s'allume 696

Si le témoin du système d'alerte de crevaison/ de basse pression des pneus s'allume ou clignote 697

Si le témoin du système de transmission clignote en même temps que le message d'avertissement 698

Fusibles

Emplacements des fusibles 699

Contrôle et remplacement des fusibles 703

Remorquage d'urgence 706

Si le déverrouillage de la trappe à carburant est impossible 707

En cas d'impossibilité d'ouvrir le hayon 708

Réparation provisoire d'un pneu crevé

Si le pneumatique présente une large coupure ou d'autres dégâts importants, le véhicule devra être remorqué. Si le pneumatique présente seulement une petite crevaison (causée par un clou, par exemple), il est possible d'utiliser le kit de réparation des pneus provisoire afin de pouvoir se rendre au garage le plus proche et de procéder à une réparation permanente.

Si une crevaison se produit pendant la conduite, maintenir le volant fermement et freiner progressivement pour réduire la vitesse, puis s'arrêter dans un endroit sûr.

1. Stationner le véhicule sur une surface ferme, plane et non glissante, puis serrer le frein de stationnement.
2. Placer la transmission sur **P**.
3. Allumer les feux de détresse et mettre le mode d'alimentation sur CONTACT COUPE (ANTIVOL).

⚠ Réparation provisoire d'un pneu crevé

Le kit ne doit pas être utilisé dans les situations suivantes. Contacter un concessionnaire ou l'assistance dépannage pour faire remorquer le véhicule.

- L'enduit d'étanchéité du pneumatique a expiré.
- Plusieurs pneus sont crevés.
- La crevaison ou l'entaille est supérieure à 4 mm.
- La paroi latérale du pneumatique est endommagée ou la crevaison est située hors de la zone de contact.

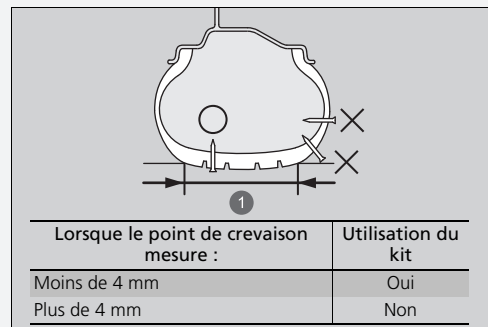

① Zone de contact

- Les dommages sont apparus après avoir roulé avec des pneumatiques extrêmement sous-gonflés.
- Le talon du pneumatique n'est plus à sa place.
- La jante est endommagée.

Ne pas retirer le clou ou la vis à l'origine de la crevaison. Si le clou ou la vis est retiré(e), il peut s'avérer impossible de réparer la crevaison à l'aide du kit.

■ Se préparer à réparer provisoirement un pneu crevé

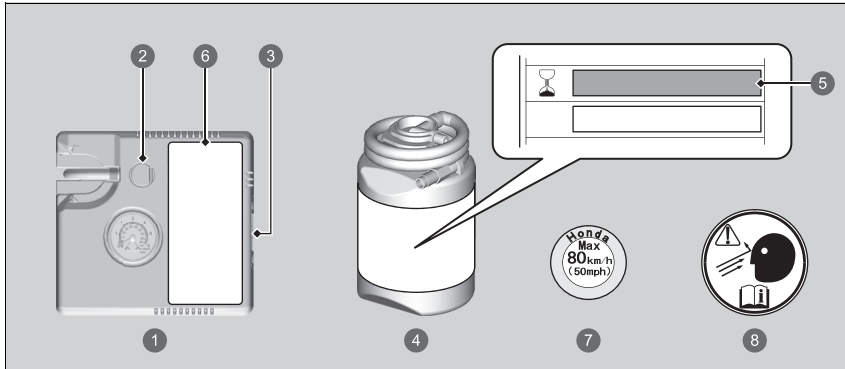

- ❶ Compresseur d'air
- ❷ Bouton de dégonflage
- ❸ Contacteur du compresseur d'air
- ❹ Flacon d'enduit d'étanchéité
- ❺ Date d'expiration
- ❻ Etiquette d'instruction
- ❼ Etiquette de limitation de vitesse
- ❽ Etiquette de roue

► Se préparer à réparer provisoirement un pneu crevé

En cas de réparation provisoire, lire attentivement l'étiquette d'instruction apposée sur le kit.

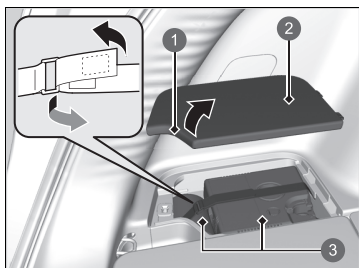

- 1 Poignée
- 2 Couvercle
- 3 Trousse de réparation des pneus

1. Ouvrir le hayon.
2. Tirer la poignée vers le haut pour retirer le couvercle de compartiment situé du côté droit du compartiment à bagages.
3. Sortir le kit du compartiment.
4. Placer le kit face vers le haut sur une surface plate près du pneu crevé, à l'écart de la circulation. Ne pas positionner le kit sur le côté.

■ Injection d'enduit d'étanchéité et d'air

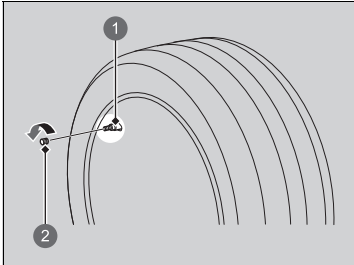

- ① Tige de la valve de pneu
- ② Bouchon de valve

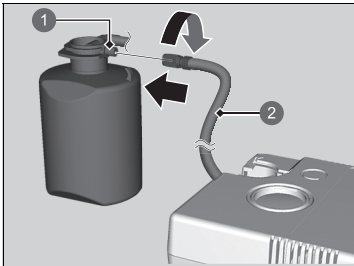

- ① Valve de pneu du flacon
- ② Flexible du compresseur d'air

1. Déposer le bouchon de la tige de la valve de pneu.

2. Secouer le flacon d'enduit d'étanchéité.
3. Fixer le flexible du compresseur d'air sur la valve de pneu du flacon. Le visser à fond.

►► Injection d'enduit d'étanchéité et d'air

⚠ ATTENTION

L'enduit d'étanchéité du pneumatique contient des substances nuisibles, qui peuvent être mortelles si elles sont ingérées.

En cas d'ingestion accidentelle, ne pas tenter de faire vomir. Boire beaucoup d'eau et consulter un médecin sans attendre.

En cas de contact avec la peau ou les yeux, rincer à l'eau fraîche et consulter un médecin, le cas échéant.

Conserver le flacon d'enduit d'étanchéité hors de portée des enfants.

Par temps froid, il est possible que l'enduit d'étanchéité ne puisse pas s'écouler facilement. Dans ce cas, le réchauffer pendant cinq minutes avant utilisation.

L'enduit d'étanchéité à base de latex peut tacher les vêtements et autres matériaux de façon permanente. Manipuler avec précaution et essuyer immédiatement tout écoulement.

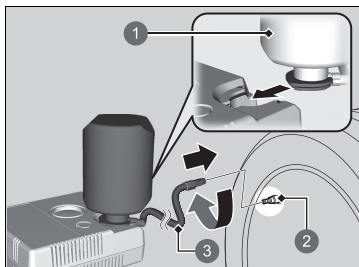

- ① Flacon d'enduit d'étanchéité
- ② Tige de la valve de pneu
- ③ Flexible d'enduit d'étanchéité/
d'entrée d'air

- 4. Retourner le flacon d'enduit d'étanchéité, puis fixer le flacon dans la découpe du compresseur d'air.
- 5. Fixer le flexible d'enduit d'étanchéité/d'entrée d'air sur la tige de la valve de pneu. Le visser à fond.

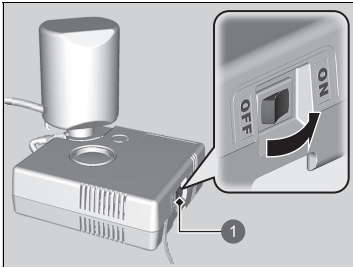

1 Contacteur du compresseur d'air

6. Brancher le compresseur à la prise d'alimentation des accessoires.
 - Faire attention de ne pas coincer le tuyau dans une porte ou une fenêtre.
 - **Prises d'alimentation des accessoires** P. 286
7. Activer le système d'alimentation du véhicule.
 - **Monoxyde de carbone** P. 103
8. Activer le compresseur d'air pour gonfler le pneumatique.
 - Le compresseur commence l'injection d'enduit d'étanchéité et d'air dans le pneumatique.
9. Une fois que la pression d'air atteint la pression spécifiée, arrêter le kit.
 - Contrôler la jauge de pression d'air sur le compresseur d'air.
 - Se reporter à l'étiquette du montant de porte côté conducteur pour connaître la pression spécifiée.

➤ Injection d'enduit d'étanchéité et d'air

⚠ ATTENTION

Faire tourner le moteur lorsque le véhicule est stationné dans une zone fermée, voire partiellement fermée, peut entraîner l'accumulation rapide de monoxyde de carbone toxique.

L'inhalation de ce gaz incolore et inodore peut entraîner une perte de conscience, voire la mort. S'assurer que le véhicule est stationné à l'extérieur avant de faire tourner le moteur pour alimenter le compresseur d'air.

REMARQUE

Ne pas manipuler le compresseur du kit de réparation des pneus provisoire plus de 15 minutes. Le compresseur peut se trouver en surchauffe et être irrémédiablement endommagé.

Tant que l'injection de l'enduit d'étanchéité n'est pas terminée, la pression indiquée sur la jauge est plus élevée que la pression réelle. Une fois l'injection de l'enduit d'étanchéité terminée, la pression chute, puis commence à remonter au fur et à mesure que le pneu est gonflé. Ceci est tout à fait normal. Pour mesurer la pression d'air avec précision à l'aide d'une jauge, couper le compresseur d'air uniquement lorsque l'injection de l'enduit d'étanchéité est terminée.

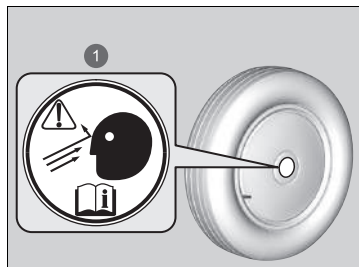

1 Etiquette de roue

10. Débrancher la fiche de la prise d'alimentation des accessoires.
11. Dévisser le flexible d'enduit d'étanchéité/ d'entrée d'air de la tige de valve de pneu. Reposer le bouchon de valve.
12. Détacher la bouteille du compresseur d'air.
13. Appuyer sur la touche de dégonflage jusqu'à ce que la jauge revienne à 0 kPa (0 bar).
14. Poser l'étiquette de roue sur la surface plate de la roue.
 - Cette surface doit être propre pour garantir une bonne adhésion de l'étiquette.
15. Ranger la trousse de réparation des pneus dans le compartiment à bagages.

►► Injection d'enduit d'étanchéité et d'air

Si la pression d'air requise n'est pas atteinte dans les 10 minutes, il est possible que le pneumatique soit endommagé de manière trop importante pour que le kit puisse fournir l'étanchéité nécessaire. Le véhicule devra alors être remorqué.

S'adresser à un concessionnaire Honda pour obtenir un flacon d'enduit d'étanchéité de rechange et des informations sur la mise au rebut d'un flacon vide.

Lorsque le concessionnaire Honda ou le service de dépannage doit remplacer ou réparer un pneu crevé, l'informer de l'utilisation d'enduit d'étanchéité.

Ce compresseur d'air est conçu pour des pneus automobiles. Vérifier les éléments suivants :

- L'alimentation du compresseur d'air est limitée aux 12 V cc de la prise d'alimentation des accessoires du véhicule.
- Ne pas manipuler le compresseur du kit de réparation des pneus provisoire plus de 15 minutes. Le compresseur peut se trouver en surchauffe et être irrémédiablement endommagé.

Le laisser refroidir lorsqu'il est utilisé en continu.

■ Répartition de l'enduit d'étanchéité dans le pneumatique

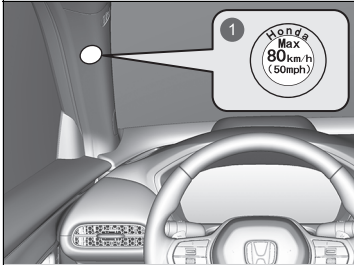

① Etiquette de limitation de vitesse

1. Poser l'étiquette de limite de vitesse à l'endroit indiqué.
2. Conduire le véhicule pendant environ 10 minutes.
 - Ne pas dépasser 80 km/h.
3. Arrêter le véhicule dans un endroit sûr.

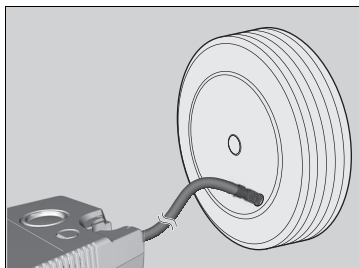

4. Contrôler de nouveau la pression d'air à l'aide de la jauge du compresseur d'air.
 - Ne pas activer le compresseur d'air pour vérifier la pression.
 5. Si la pression d'air est :
 - Inférieure à 130 kPa (1,3 bar) :
Ne pas ajouter de l'air ou continuer à rouler.
La fuite est trop importante. Appeler le service d'assistance et faire remorquer le véhicule.
 - ☒ **Remorquage d'urgence** P. 706
 - Avant : 230 kPa (2,3 bar) / arrière : 220 kPa (2,2 bar) ou plus :
Continuer de conduire et s'arrêter toutes les 10 minutes jusqu'à la station-service la plus proche. Ne pas dépasser 80 km/h.
- Si la pression d'air ne diminue pas au bout de 10 minutes, il n'est plus nécessaire de contrôler la pression.

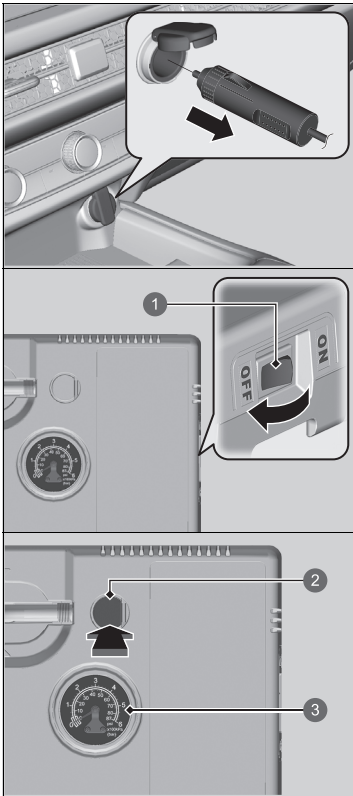

- 1 Contacteur du compresseur d'air
- 2 Bouton de dégonflage
- 3 Jauge de pression d'air

- Supérieure à 130 kPa (1,3 bar), mais inférieure à l'avant : 230 kPa (2,3 bar) / à l'arrière : 220 kPa (2,2 bar) :
Activer le compresseur d'air pour gonfler le pneu jusqu'à ce que la pression de pneu atteigne à l'avant : 230 kPa (2,3 bar) / à l'arrière : 220 kPa (2,2 bar).
► Injection d'enduit d'étanchéité et d'air P. 671

Conduire ensuite prudemment pendant 10 minutes de plus ou jusqu'à la station-service la plus proche.

Ne pas dépasser 80 km/h.

- Répéter cette procédure tant que la pression d'air se trouve dans cette plage.

6. Débrancher le kit de la prise d'alimentation des accessoires.
7. Dévisser le flexible d'enduit d'étanchéité/d'entrée d'air de la tige de valve de pneu. Reposer le bouchon de valve.
8. Appuyer sur la touche de dégonflage jusqu'à ce que la jauge revienne à 0 kPa (0 bar).
9. Réemballer le kit et le ranger au bon endroit.

► Répartition de l'enduit d'étanchéité dans le pneumatique

⚠ ATTENTION

Faire tourner le moteur lorsque le véhicule est stationné dans une zone fermée, voire partiellement fermée, peut entraîner l'accumulation rapide de monoxyde de carbone toxique.

L'inhalation de ce gaz incolore et inodore peut entraîner une perte de conscience, voire la mort. S'assurer que le véhicule est stationné à l'extérieur avant de faire tourner le moteur pour alimenter le compresseur d'air.

■ Gonflage d'un pneumatique sous-gonflé

Il est possible d'utiliser le kit pour gonfler un pneumatique sous-gonflé et non crevé.

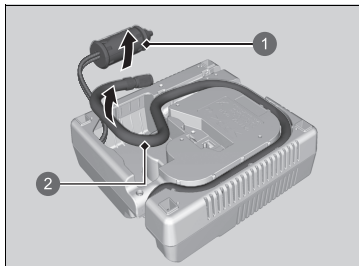

- 1 Prise d'alimentation
- 2 Flexible d'air

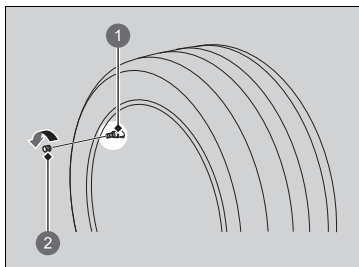

- 1 Tige de la valve de pneu
- 2 Bouchon de valve

☒ Gonflage d'un pneumatique sous-gonflé

⚠ ATTENTION

Faire tourner le moteur lorsque le véhicule est stationné dans une zone fermée, voire partiellement fermée, peut entraîner l'accumulation rapide de monoxyde de carbone toxique.

L'inhalation de ce gaz incolore et inodore peut entraîner une perte de conscience, voire la mort. S'assurer que le véhicule est stationné à l'extérieur avant de faire tourner le moteur pour alimenter le compresseur d'air.

REMARQUE

Ne pas manipuler le compresseur du kit de réparation des pneus provisoire plus de 15 minutes. Le compresseur peut se trouver en surchauffe et être irrémédiablement endommagé.

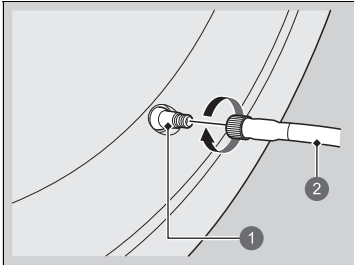

- ❶ Tige de la valve de pneu
- ❷ Flexible d'air



5. Fixer le flexible sur la tige de la valve de pneu. Le visser à fond.

6. Brancher le compresseur à la prise d'alimentation des accessoires.

- Faire attention de ne pas coincer le tuyau dans une porte ou une fenêtre.

➤ **Prises d'alimentation des accessoires** P. 286

7. Activer le système d'alimentation du véhicule.

➤ **Monoxyde de carbone** P. 103

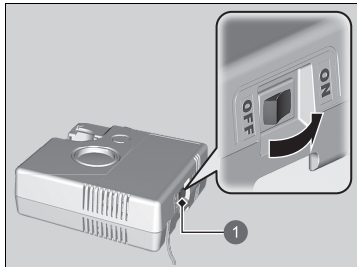

1 Contacteur du compresseur d'air

8. Activer le contacteur du compresseur d'air pour gonfler le pneumatique.
 - Le compresseur commence à injecter de l'air dans le pneumatique.
 - Si le moteur est démarré, le laisser tourner tout en injectant de l'air.
9. Gonfler le pneumatique selon la pression d'air spécifiée.
10. Couper le kit.
 - Contrôler la jauge de pression sur le compresseur d'air.
 - Si le pneumatique est trop gonflé, appuyer sur le bouton de dégonflage.
11. Débrancher la fiche de la prise d'alimentation des accessoires.
12. Dévisser le flexible de la tige de la valve de pneu. Reposer le bouchon de valve.
13. Réemballer le kit et le ranger au bon endroit.

Manipulation du cric

Votre véhicule dispose de points de levage, tels qu'illustrés ici.
Consulter un concessionnaire pour le remplacement de vos pneus.

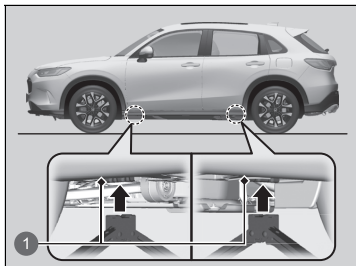



① Points de levage

Le système d'alimentation ne démarre pas

Contrôle de la procédure

Si le système d'alimentation ne démarre pas, vérifier les éléments suivants et prendre les mesures appropriées.

Liste de contrôle	Condition	Que faire
Vérifier si le témoin correspondant s'allume ou si un message s'affiche sur l'interface d'information du conducteur.	Le message  Temp. trop basse pour intervenir sur le véhicule s'affiche.	<ul style="list-style-type: none">• Vous devez attendre que la température ambiante augmente ou déplacer le véhicule dans un endroit plus chaud.• Contacter un concessionnaire si nécessaire.
	Le message  Pour démarrer, appuyez sur le bouton du démarreur avec le symbole corresp., sur le côté de la clé s'affiche.	<ul style="list-style-type: none">➤ Si la pile de la télécommande d'accès sans clé est faible P. 684
Contrôler la position de rapport.	Le témoin du système de transmission clignote et le message  Problème du système de transmission. Serrez le frein de stationnement lorsque le véhicule est garé. s'affiche.	<ul style="list-style-type: none">➤ Si le témoin du système de transmission clignote en même temps que le message d'avertissement P. 698
	La transmission n'est pas sur P .	Placer la transmission sur P .
Contrôler le témoin du système d'immobilisation.	Lorsque le témoin du système d'immobilisation clignote, le système d'alimentation ne peut pas être activé.	<ul style="list-style-type: none">➤ Système d'immobilisation P. 220➤ Témoin du système d'immobilisation P. 117
Contrôler la procédure d'activation du système d'alimentation.		Suivre les instructions et tenter de redémarrer le système d'alimentation. <ul style="list-style-type: none">➤ Activer l'alimentation P. 431
Contrôler les fusibles.		Contrôler tous les fusibles ou faire contrôler le véhicule par un concessionnaire. <ul style="list-style-type: none">➤ Contrôle et remplacement des fusibles P. 703

S'il n'est pas possible d'activer le système d'alimentation après avoir vérifié tous les éléments énumérés ci-dessus, faire contrôler le véhicule par un concessionnaire.



S'il est nécessaire de démarrer le véhicule immédiatement, faire appel à un véhicule d'assistance ou une batterie d'appoint pour effectuer un démarrage de secours.

➤ **Si la batterie 12 V est déchargée** P. 687

Selon la situation, il peut être possible d'activer temporairement le système d'alimentation en réalisant la procédure de démarrage d'urgence.

➤ **Système d'alimentation d'urgence activé** P. 685

Si la pile de la télécommande d'accès sans clé est faible

Si le signal sonore retentit, le message  **Pour démarrer, appuyez sur le bouton du démarreur avec le symbole correspondant, sur le côté de la clé** s'affiche sur l'interface d'information du conducteur, la touche **POWER** clignote et le témoin  (Prêt) ne s'allume pas, activer le système d'alimentation comme suit :

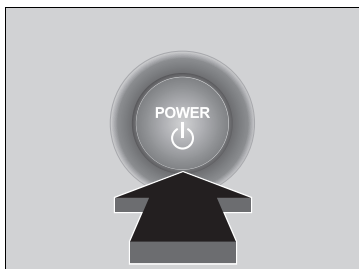
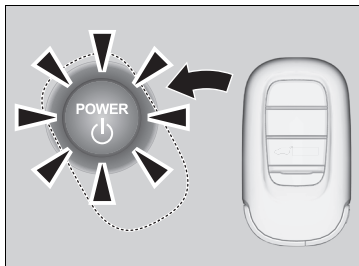

1. Appuyer sur la touche **POWER**.
 - Le signal sonore retentit et le bouton **POWER** clignote pendant environ 30 secondes.
2. Appuyer au centre de la touche **POWER** avec le logo **H** située sur la télécommande d'accès sans clé pendant que la touche **POWER** clignote. Les touches de la télécommande d'accès sans clé doivent être dirigées vers vous.
 - Le signal sonore retentit et le bouton **POWER** reste allumé pendant environ dix secondes.
3. Enfoncer la pédale de frein et appuyer sur le bouton **POWER** lorsque le bouton **POWER** est allumé.
 - Le témoin  (Prêt) s'allume.
 - Si la pédale n'est pas enfoncée, le mode passe à ACCESSOIRES.

Système d'alimentation d'urgence activé

S'il est impossible d'activer le système d'alimentation à l'aide de la procédure de démarrage normale, essayer de l'activer à l'aide de la procédure de démarrage d'urgence ci-dessous.

Utiliser uniquement cette procédure en cas d'urgence.

1. S'assurer que le frein de stationnement est bien serré.
2. Vérifier que la transmission est réglée sur **P** puis mettre le mode d'alimentation sur ACCESSOIRES.
3. Appuyer fermement sur la pédale de frein et maintenir la touche **POWER** enfoncée pendant au moins 15 secondes.

Il s'agit d'un dysfonctionnement du système, y compris lorsque l'activation du système d'alimentation est possible à l'aide de la procédure ci-dessus.

Faire immédiatement inspecter le véhicule par un concessionnaire.

Systeme d'alimentation d'urgence désactivé

La touche **POWER** peut être utilisée pour désactiver le système d'alimentation en cas d'urgence, même pendant la conduite. S'il est nécessaire de désactiver le système d'alimentation, procéder de l'une des manières suivantes :

- Appuyer sur la touche **POWER** pendant environ deux secondes.
- Appuyer fermement trois fois sur la touche **POWER**.

Le volant ne se bloquera pas. Cependant, étant donné que la désactivation du système d'alimentation désactive le système d'assistance fourni aux systèmes de direction et de freinage, davantage d'efforts physiques et de temps seront nécessaires pour diriger et ralentir le véhicule. Placer les deux pieds sur la pédale de frein pour ralentir le véhicule et s'arrêter immédiatement en lieu sûr.

La transmission passe automatiquement en position **P** après l'arrêt complet du véhicule. Ensuite, le mode d'alimentation passe sur CONTACT COUPE.

» Système d'alimentation d'urgence désactivé

REMARQUE

Ne pas appuyer sur la touche **POWER** pendant la conduite sauf s'il s'avère absolument nécessaire de désactiver le système d'alimentation.

Si vous appuyez sur la touche **POWER** en cours de conduite, le signal sonore retentit.

Procédure de démarrage de secours

Désactiver l'alimentation des appareils électriques tels les dispositifs audio et les lampes d'éclairage. Couper le système d'alimentation, puis ouvrir le capot.

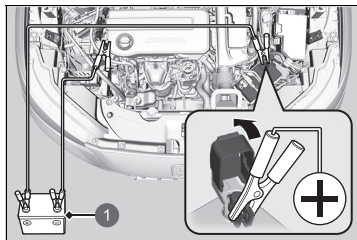

1 Batterie d'appoint

1. Ouvrir le cache de borne situé sur la borne positive \oplus de la batterie 12 V du véhicule.
2. Relier le premier fil volant sur la borne \oplus de la batterie 12 V du véhicule.
3. Relier l'autre extrémité du premier fil volant à la borne \oplus de la batterie d'appoint.
 - ▶ Utiliser une batterie d'appoint de 12 V uniquement.
 - ▶ Lors de l'utilisation d'un chargeur de batterie automobile pour alimenter une batterie à 12 V, sélectionner une tension de charge inférieure à 15 V. Vérifier le manuel du chargeur pour le réglage correct.
4. Relier le deuxième fil volant à la borne \ominus de la batterie d'appoint.

☒ Procédure de démarrage de secours

⚠ ATTENTION

Une batterie 12 V peut exploser et blesser grièvement toute personne se trouvant à proximité si la procédure correcte n'est pas suivie.

Ne pas approcher d'étincelles, de flammes nues et ne pas fumer à proximité de la batterie 12 V.

REMARQUE

Si la batterie 12 V est exposée à de très basses températures, l'électrolyte à l'intérieur risque de geler. Si un démarrage de secours est tenté avec une batterie 12 V gelée, celle-ci peut se fissurer.

Fixer solidement les pinces des fils volants pour qu'elles ne se détachent pas sous l'effet des vibrations du moteur. Veiller à ne pas enchevêtrer les fils volants ou à ne pas laisser les extrémités de câble se toucher lors du branchement ou du débranchement des fils volants.

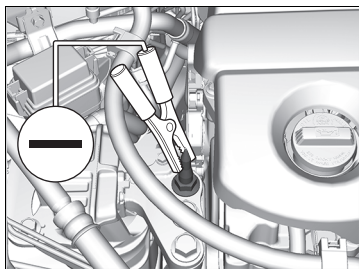

5. Relier l'autre extrémité du deuxième fil volant au goujon, comme illustré. Ne pas relier ce fil volant à une autre pièce.
6. Si le véhicule concerné est relié à un autre véhicule, démarrer le moteur du véhicule d'assistance et augmenter légèrement le régime de ce dernier.
7. Tenter de démarrer le moteur du véhicule. Si le démarreur tourne lentement, contrôler que les fils volants présentent un bon contact métal à métal.

► Procédure de démarrage de secours

Les performances de la batterie 12 V diminuent lorsque la température est basse ; cela peut empêcher le démarrage du moteur.

■ Après le démarrage du système d'alimentation

Une fois que le système d'alimentation du véhicule a démarré, retirer les fils volants dans l'ordre suivant.

1. Débrancher le fil volant du goujon de la batterie du véhicule concerné.
2. Débrancher l'autre extrémité du fil volant de la borne ⊖ de la batterie d'appoint.
3. Débrancher le fil volant de la borne ⊕ de la batterie 12 V du véhicule.
4. Débrancher l'autre extrémité du fil volant de la borne ⊕ de la batterie d'appoint.

Amener le véhicule dans une station-service ou chez un concessionnaire pour inspection.

☒ Procédure de démarrage de secours



Les témoins du système d'assistance à la stabilité du véhicule (VSA), du régulateur de vitesse adaptatif (ACC) avec maintien de distance de sécurité à basse vitesse, du système de freinage, de l'assistance de sécurité et du système d'avertissement de basse pression/de perte de pression des pneus peuvent s'allumer en orange et être accompagnés d'un message sur l'interface d'information du conducteur lorsque le mode d'alimentation est défini sur ACTIVE après le rebranchement de la batterie.

Conduire sur une courte distance à plus de 20 km/h.

Chaque témoin devrait s'éteindre. Si ce n'est pas le cas, faire contrôler le véhicule par un concessionnaire.

Mesures à prendre en cas de surchauffe

Les symptômes de surchauffe sont les suivants :

- Le message  **Température du système d'alimentation élevée. Il se peut que la puissance soit réduite.** s'affiche sur l'interface d'information du conducteur.
- Le message  **Température du moteur trop élevée. Ne roulez pas. Laissez le moteur refroidir.** s'affiche sur l'interface d'information du conducteur.
- De la vapeur ou des projections sortent du compartiment moteur.

■ **Le message  Température du système d'alimentation élevée. Il se peut que la puissance soit réduite. s'affiche sur l'interface d'information du conducteur**

Le message  **Température du système d'alimentation élevée. Il se peut que la puissance soit réduite.** s'affiche sur l'interface d'information du conducteur lorsque la température du système d'alimentation est élevée.

1. Garer immédiatement le véhicule dans un endroit sûr.
 - ▶ Serrer le frein de stationnement, et mettre la transmission sur **P**. Désactiver tous les accessoires et allumer les feux de détresse.
2. Laisser le mode d'alimentation sur ACTIVE et attendre que le message disparaisse.
 - ▶ Si le message ne disparaît pas, faire contrôler le véhicule par un concessionnaire.

■ **Le message  Température du moteur trop élevée. Ne roulez pas. Laissez le moteur refroidir. s'affiche sur l'interface d'information du conducteur**

■ Première mesure à prendre

1. Garer immédiatement le véhicule dans un endroit sûr.
2. Désactiver tous les accessoires et allumer les témoins de feux de détresse.
 - ▶ **Absence de vapeur ou de projections** : laisser le système d'alimentation activé et ouvrir le capot.
 - ▶ **Présence de vapeur ou de projections** : désactiver le système d'alimentation et attendre qu'il s'éteigne. Ensuite, ouvrir le capot.

» Mesures à prendre en cas de surchauffe

⚠ ATTENTION

La vapeur et les projections sortant d'un moteur surchauffé peuvent provoquer de graves brûlures.

Ne pas ouvrir le capot si de la vapeur en sort.

REMARQUE

Continuer à conduire avec le message  **Température du moteur trop élevée. Ne roulez pas. Laissez le moteur refroidir.** (Température du moteur trop élevée. Ne pas conduire. Laisser refroidir le moteur.) affiché sur l'interface d'information du conducteur peut endommager le moteur.

Si le message  **Température du système d'alimentation élevée. Il se peut que la puissance soit réduite.** apparaît sur l'interface d'information du conducteur, votre véhicule a une capacité d'accélération réduite et le démarrage en côte peut s'avérer difficile.

■ Mesure suivante à prendre

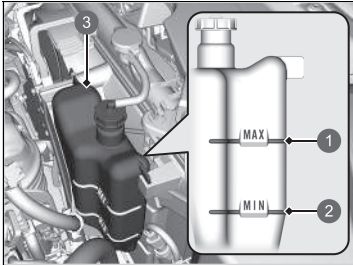

- 1 MAX
- 2 MIN
- 3 Réservoir de réserve

1. Vérifiez que le ventilateur de refroidissement fonctionne et coupez le système d'alimentation quand le message **Température du moteur trop élevée. Ne roulez pas. Laissez le moteur refroidir.** disparaît de l'interface d'information du conducteur.

► Si le ventilateur de refroidissement ne fonctionne pas, désactiver immédiatement le système d'alimentation.

2. Une fois que le moteur a refroidi, contrôler le niveau du liquide de refroidissement et vérifier si les composants du circuit de refroidissement présentent des fuites.

► Si le niveau du liquide de refroidissement dans le réservoir de réserve est bas, faire l'appoint jusqu'au repère **MAX**.

► S'il n'y a pas de liquide de refroidissement dans le réservoir, vérifier que le radiateur est froid. Recouvrir le bouchon de radiateur d'un chiffon épais et ouvrir le bouchon. Si nécessaire, faire l'appoint de liquide de refroidissement jusqu'à la base du goulot de remplissage et remettre le bouchon en place.

■ Dernière mesure à prendre

Une fois que le moteur a suffisamment refroidi, activer le système d'alimentation.

Si le message **Température du moteur trop élevée. Ne roulez pas. Laissez le moteur refroidir.** n'apparaît pas, reprenez la conduite. S'il apparaît à nouveau, contacter un concessionnaire pour qu'il se charge des réparations.

⚠ Mesures à prendre en cas de surchauffe

⚠ ATTENTION

Si le bouchon du radiateur est retiré alors que le moteur est encore chaud, le liquide de refroidissement risque de gicler et de provoquer de graves brûlures.

Toujours laisser refroidir le moteur et le radiateur avant de retirer le bouchon de radiateur.

En cas de fuite du liquide de refroidissement, contacter un concessionnaire pour effectuer les réparations nécessaires.

Utiliser de l'eau comme mesure d'urgence/temporaire uniquement. Demander à un concessionnaire de rincer le circuit avec un antigel adéquat le plus tôt possible.

Si l'avertissement Pression d'huile moteur basse s'affiche



■ Pourquoi l'avertissement s'affiche-t-il ?

S'affiche lorsque la pression d'huile moteur est faible.

■ Que faire quand l'avertissement apparaît ?

1. Garer immédiatement le véhicule sur une surface plane et dans un endroit sûr.
2. Si nécessaire, allumer les témoins de feux de détresse.

■ Que faire après avoir garé le véhicule ?

1. Désactiver le système d'alimentation et le laisser au repos pendant trois minutes environ.
2. Ouvrir le capot et contrôler le niveau d'huile.
 - ▶ Faire l'appoint d'huile le cas échéant.
 - ▶ **Vérification du niveau d'huile** P. 626
3. Démarrer le moteur et vérifier l'avertissement **Pression d'huile moteur basse**.
 - ▶ L'avertissement disparaît : reprendre la route.
 - ▶ L'avertissement ne disparaît pas dans les 10 secondes qui suivent : couper immédiatement le système d'alimentation et contacter un concessionnaire pour effectuer les réparations nécessaires.

» Si l'avertissement Pression d'huile moteur basse s'affiche

REMARQUE

Le fonctionnement du moteur avec une faible pression d'huile peut provoquer des dommages mécaniques graves, et ce presque immédiatement.

Si le témoin du système de charge de la batterie 12 volts s'allume



■ Pourquoi le témoin s'allume-t-il ?

Il s'allume en cas d'anomalie du système de charge.

■ Que faire lorsque le témoin s'allume ?

S'arrêter sur un emplacement sécurisé et faire immédiatement contrôler le véhicule par un concessionnaire.

» Si le témoin du système de charge de la batterie 12 volts s'allume

S'il est nécessaire de s'arrêter momentanément, ne pas couper le système d'alimentation. Le système d'alimentation utilise la batterie de 12 V pour s'activer. Il peut ne pas être possible de mettre le système d'alimentation à nouveau sous tension s'il a été arrêté avec le témoin allumé.

Si l'avertissement Capacité d'arrêt réduite s'affiche



■ Pourquoi l'avertissement s'affiche-t-il ?

S'affiche lorsque la capacité de freinage est réduite.

■ Que faire quand l'avertissement apparaît ?

Ralentir et conduire prudemment. Faire contrôler le véhicule par un concessionnaire.

Si le témoin de dysfonctionnement s'allume ou clignote



■ Pourquoi le témoin s'allume-t-il ou clignote-t-il ?

- Il s'allume en cas d'anomalie au niveau du système de contrôle des émissions ou du système du véhicule électrique.
- Il clignote lorsque des ratés sont détectés au niveau du moteur.

■ Que faire lorsque le témoin s'allume ?

- Eviter de conduire à vitesse élevée et faire inspecter immédiatement le véhicule par un concessionnaire.
- Il s'allume en l'absence d'essence dans le réservoir de carburant et s'éteint une fois que le véhicule est ravitaillé, que le mode d'alimentation est activé, que le véhicule roule et que le système d'alimentation est désactivé plusieurs fois. S'il ne le fait pas, faire contrôler le véhicule par un concessionnaire.

■ Que faire lorsque le témoin clignote ?

Stationner le véhicule dans un endroit sûr sans objets inflammables et patienter moteur coupé, au moins 10 minutes, que le moteur refroidisse.

☒ Si le témoin de dysfonctionnement s'allume ou clignote

REMARQUE

Si le véhicule roule avec le témoin de dysfonctionnement allumé, le système de contrôle des émissions polluantes et le moteur peuvent subir des dommages.

Si le témoin de dysfonctionnement clignote à nouveau lors du redémarrage du moteur, se rendre chez le concessionnaire le plus proche à une vitesse ne dépassant pas 50 km/h. Faire contrôler le véhicule.

Si le témoin du système de freinage (rouge) s'allume ou clignote



■ Pourquoi le témoin s'allume-t-il ?

- Le niveau du liquide de freins est bas.
- Une anomalie est présente dans le système de freinage.

■ Que faire lorsque le témoin s'allume pendant la conduite ?

Appuyer légèrement sur la pédale de frein pour contrôler la pression de la pédale.

- Si la pression est normale, contrôler le niveau du liquide de freins au prochain arrêt du véhicule.
- Si elle est anormale, prendre des mesures immédiates. Actionner plusieurs fois le sélecteur de décélération pour réduire la vitesse du véhicule en appliquant le freinage régénératif.

■ Raisons pour lesquelles le témoin clignote

- Le système de frein de stationnement électrique présente une anomalie.

■ Que faire lorsque le témoin clignote ?

- Eviter d'utiliser le frein de stationnement et faire immédiatement contrôler le véhicule par un concessionnaire.

☒ Si le témoin du système de freinage (rouge) s'allume ou clignote

Faire réparer le véhicule immédiatement.

Il est dangereux de conduire lorsque le niveau du liquide de freins est bas. Si la pédale de frein ne présente pas de résistance, arrêter le véhicule immédiatement dans un endroit sûr. Si nécessaire, utiliser le sélecteur de décélération pour réduire la vitesse du véhicule en appliquant le freinage régénératif.

Si le témoin du système de freinage (rouge) et le témoin **ABS** s'allument simultanément, le système de répartition électronique de la force de freinage ne fonctionne pas. Cette situation peut entraîner une instabilité du véhicule en cas de freinage brusque.

Faire immédiatement inspecter le véhicule par un concessionnaire.

Si le témoin du système de freinage (rouge) clignote en même temps que le témoin du système de freinage (orange) s'allume, alors il pourrait s'agir d'un dysfonctionnement du frein de stationnement.

Eviter d'utiliser le frein de stationnement et faire immédiatement contrôler le véhicule par un concessionnaire.

- ☒ **Si le témoin du système de freinage (rouge) s'allume ou clignote en même temps que le témoin du système de freinage (orange) s'allume** P. 696

Si le témoin du système de direction assistée électrique (EPS) s'allume



■ Pourquoi le témoin s'allume-t-il ?

Il s'allume en cas d'anomalie au niveau du système EPS ou du système de surveillance de l'attention du conducteur.

■ Que faire lorsque le témoin s'allume ?

- Arrêter le véhicule dans un endroit sûr et rallumer le système d'alimentation. Si le témoin s'allume et reste allumé, faire immédiatement examiner le véhicule par un concessionnaire.
- Si le message  **Ne roulez pas** s'affiche sur l'interface d'information du conducteur, s'arrêter immédiatement dans un endroit sûr et contacter un concessionnaire.

Si le témoin du système de freinage (rouge) s'allume ou clignote en même temps que le témoin du système de freinage (orange) s'allume



(rouge)

■ **Si le témoin du système de freinage (rouge) s'allume ou clignote en même temps que le témoin du système de freinage (orange) s'allume, relâcher le frein de stationnement manuellement ou automatiquement.**

🚘 **Frein de stationnement** P. 573



(orange)

- Si le témoin du système de freinage (rouge) s'allume en continu ou clignote en même temps que le témoin du système de freinage (orange) s'allume, arrêter le véhicule dans un endroit sûr et le faire immédiatement contrôler par un concessionnaire.
 - ▶ Pour empêcher le véhicule de bouger, placer la transmission en position **P**.
- Si seul le témoin du système de freinage (rouge) est désactivé, éviter d'utiliser le frein de stationnement et faire immédiatement vérifier le véhicule par un concessionnaire.

🚘 Si le témoin du système de freinage (rouge) s'allume ou clignote en même temps que le témoin du système de freinage (orange) s'allume

Si le frein de stationnement est enclenché, il pourrait ne pas se relâcher.

Si le témoin du système de freinage (rouge) et le témoin du système de freinage (orange) s'allument en même temps, le frein de stationnement fonctionne.

Si le témoin du système de freinage (rouge) clignote en même temps que le témoin du système de freinage (orange) s'allume, alors il pourrait s'agir d'un dysfonctionnement du frein de stationnement dû à la vérification du système par ce dernier.

Si le témoin du système d'alerte de crevaison/de basse pression des pneus s'allume ou clignote



■ Pourquoi le témoin s'allume-t-il ou clignote-t-il ?

La pression des pneus est très insuffisante ou le système d'alerte de crevaison n'est pas étalonné. En cas de problème avec le système d'alerte de crevaison, le témoin clignote pendant environ une minute, puis reste allumé.

■ Que faire lorsque le témoin s'allume ?

Conduire prudemment et éviter les virages et freinages brusques.

Arrêter le véhicule dans un endroit sûr. Vérifier la pression des pneus et régler la pression au niveau prescrit. La pression des pneus prescrite est indiquée sur l'étiquette située sur le montant de porte côté conducteur.

- Etalonner le système d'alerte de crevaison après avoir réglé la pression des pneus.

🔧 **Système d'alerte de crevaison** P. 471

■ Que faire si le témoin clignote, puis reste allumé ?

Faire contrôler le pneu par un concessionnaire agréé le plus tôt possible.

► Si le témoin du système d'alerte de crevaison/de basse pression des pneus s'allume ou clignote

REMARQUE

Conduire avec un pneumatique excessivement sous-gonflé peut entraîner sa surchauffe. Un pneumatique surchauffé peut connaître une défaillance. Toujours gonfler les pneumatiques à la pression prescrite.

Si le témoin du système de transmission clignote en même temps que le message d'avertissement



■ Raisons pour lesquelles le témoin clignote

La transmission est défectueuse.

■ Que faire lorsque le témoin clignote ?

Faire inspecter immédiatement le véhicule par un réparateur agréé.

☒ Si le témoin du système de transmission clignote en même temps que le message d'avertissement

Il se peut qu'il ne soit pas possible d'activer le système d'alimentation.

Veiller à serrer le frein de stationnement lors du stationnement du véhicule.

Si le véhicule doit être remorqué, contacter un service de remorquage professionnel.

☒ **Remorquage d'urgence** P. 706

■ **Circuit protégé et capacité du fusible**

	Circuit protégé	Ampérage
1	BATTERIE	175 A
	A/C PTC1*	40 A
	–	40 A
2	BOITE A FUSIBLES OPTION	60 A
	–	40 A
	BOITE A FUSIBLES OPTION2	40 A
	–	30 A
3	BOITE A FUSIBLES PRINCIPALE	60 A
	–	30 A
	–	30 A
	–	70 A
	DESEMBUEUR ARRIERE DROIT	30 A
	MOTEUR PTG*	40 A
	A/C PTC3*	40 A
	MOTEUR CHAUFFAGE	40 A
	ESB	40 A
	ABS/VSA MTR	40 A
RFC	40 A	
4	MOTEUR P-ACT	30 A
	COMMUTATEUR PRINCIPAL D'ALLUMAGE	30 A
	OPTION6	30 A
	–	30 A

	Circuit protégé	Ampérage
5	–	30 A
	ESSUIE-GLACE	30 A
	EPS	70 A
	COMMUTATEUR PRINCIPAL D'ALLUMAGE 2	30 A
	ABS/VSA FSR	40 A
	BOITE A FUSIBLES PRINCIPALE 2	40 A
	POMPE A EAU DU MOTEUR	40 A
6	–	–
7	–	–
8	AMP AUDIO*	30 A
9	STORE*	20 A
10	SOUS-SYSTEME AUDIO	7,5 A
11	–	–
12	SUPER-VERROUILLAGE*	20 A
13	H/STRG*	10 A
14	BATTERIE IR	10 A
15	REGLAGE H/L*	15 A
16	–	–
17	LAVE-GLACE	15 A
18	AVERTISSEUR SONORE	10 A
19	FEU DE REcul	15 A
20	AUDIO	15 A
21	R/M1	20 A
22	DBW	15 A
23	R/M2	20 A
24	REcul ECU FI	10 A
25	IGP	15 A

	Circuit protégé	Ampérage
26	DCU	10 A
27	LCM L	20 A
28	INJ	20 A
29	STOP	10 A
30	LCM R	20 A
31	BOBINE D'ALLUMAGE	15 A
32	EVTC	20 A
33	FEUX DE DETRESSE	15 A
34	IGA	10 A
35	–	–
36	–	–
38	PCU EWP	10 A
39	ENTRAINEMENT P-ACT	10 A
40	IGB	10 A
41	IGPS(LAF)	10 A
42	IG1 MON2	10 A
43	–	–
44	–	–

■ Boîte à fusibles intérieure

Située sous le tableau de bord.

Les emplacements des fusibles sont indiqués sur l'image ci-dessous.

Localiser le fusible en question par son numéro de fusible sur l'image et sur le tableau.

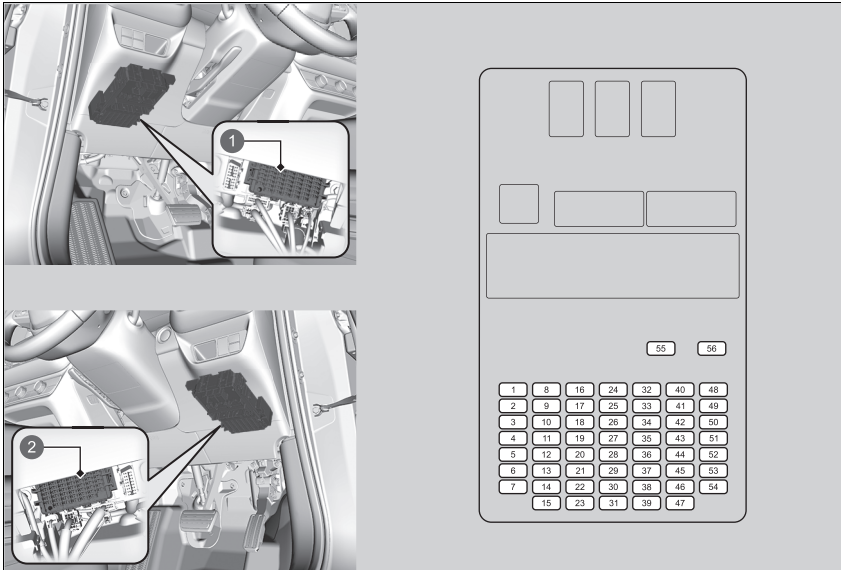

- ① Boîte à fusibles (type conduite à gauche)
- ② Boîte à fusibles (type conduite à droite)

■ **Circuit protégé et capacité du fusible**

	Circuit protégé	Ampérage
1	P/W DR	20 A
2	P/W AS	20 A
3	P/W RR R	20 A
4	P/W RR L	20 A
5	OPTION	10 A
6	SRS	10 A
7	MOTEUR T/G*	10 A
8	IDAS / HUD*	10 A
9	PRISE ACC. AV.	20 A
10	VERROUILLAGE DE PORTE	20 A
11	COMPTEUR	10 A
12	ST CUT RLY	10 A
13	OPTION2	10 A
14	OPTION6 (VB SOL)	10 A
15	DEVERROUILLAGE DE PORTE DR	10 A
16	TOIT PANORAMIQUE*	20 A
17	CHANGEMENT DE VITESSES A COMMANDE ELECTRIQUE	10 A
18	–	–
19	–	–
20	FEU ANTIBROUILLARD ARRIERE	10 A
21	PRISE ACC. COFFRE A BAGAGES*	20 A
22	INTELLIGENT	10 A
23	VERROUILLAGE DE PORTE DR	10 A
24	–	–
25	IMG	10 A

	Circuit protégé	Ampérage
26	SRS	10 A
27	ACG	10 A
28	ABS/VSA	10 A
29	POMPE A CARBURANT	20 A
30	DEVERROUILLAGE DE PORTE COTE GAUCHE	10 A
31	DEVERROUILLAGE DE PORTE COTE DROIT	10 A
32	–	–
33	CHARGE USB*	10 A
34	–	–
35	–	–
36	DISPOSITIF DE FERMETURE PTG*	20 A
37	–	20 A
38	IGA2	20 A
39	VERROUILLAGE DE PORTE COTE DROIT	10 A
40	INCLINAISON DE SIEGE ELECTRIQUE / AR HI*	20 A
41	GLISSEMENT DE SIEGE ELECTRIQUE / AV HI*	20 A
42	IG1 MON	10 A
43	Climatiseur	10 A
44	DRL	10 A
45	ACC	10 A
46	DISPOSITIF DE VERROUILLAGE DE LA CLE ACC	10 A
47	VERROUILLAGE DE PORTE COTE GAUCHE	10 A
48	SIEGE AV/H	20 A

	Circuit protégé	Ampérage
49	INCLINAISON DE SIEGE ELECTRIQUE AS*	20 A
50	–	–
51	SIEGE AR/H*	20 A
52	–	–
53	GLISSEMENT DE SIEGE ELECTRIQUE AS*	20 A
54	OPTION1 / TRAPPE A CARBURANT	10 A
55	–	–
56	–	–

Contrôle et remplacement des fusibles

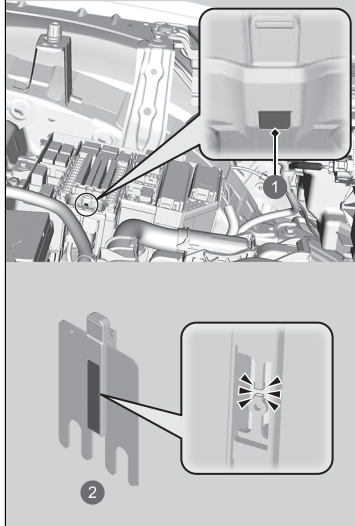

- ① Trou
- ② Fusible principal

1. Mettre le mode d'alimentation sur CONTACT COUPE (ANTIVOL). Eteindre les phares et tous les accessoires.
2. Déposer le couvercle de la boîte à fusibles.
3. Contrôler le grand fusible placé dans le compartiment moteur.
 - Observer le fusible à travers le trou.
 - Si le fusible est grillé, le faire remplacer par un concessionnaire.

☒ Contrôle et remplacement des fusibles

REMARQUE

Le remplacement d'un fusible par un autre de plus forte intensité augmente considérablement le risque d'endommagement du circuit électrique.

Utiliser les tableaux pour localiser le fusible en question et confirmer l'ampérage spécifié.

➤ **Emplacements des fusibles** P. 699

Remplacer par un fusible de même intensité.

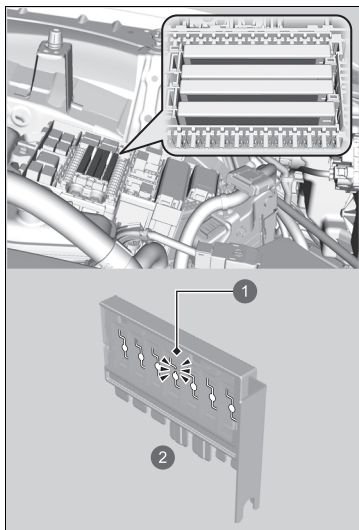

- ① Fusible grillé
- ② Fusible combiné

4. Contrôler les fusibles combinés installés dans la boîte à fusibles du compartiment moteur.
 - Observer l'intervalle entre les fusibles.
 - Si le fusible est grillé, le faire remplacer par un concessionnaire.

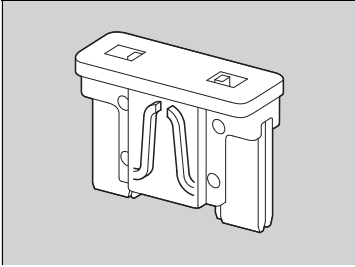

5. Contrôler les petits fusibles placés dans le compartiment moteur et l'habitacle.
 - Si un fusible est grillé, le retirer à l'aide d'un extracteur de fusibles disponible dans le commerce et le remplacer par un neuf.

Si le véhicule doit être remorqué, contacter un service de remorquage professionnel.

■ Plateau

L'opérateur charge le véhicule sur le plateau d'une dépanneuse.

C'est la meilleure façon de transporter le véhicule.

■ Levage des roues

Le camion de remorquage utilise deux bras pivotants qui passent sous les roues avant et les soulèvent du sol. Les roues arrière restent au sol. **Il s'agit d'une manière tout à fait adaptée de remorquer le véhicule.**

» Remorquage d'urgence

REMARQUE

Le levage ou le remorquage du véhicule par les pare-chocs entraîne des dommages importants. Les pare-chocs ne sont pas conçus pour soutenir le poids du véhicule.

S'assurer que le frein de stationnement est desserré. S'il n'est pas possible de desserrer le frein de stationnement, le véhicule doit être transporté sur un plateau.

🔧 **Frein de stationnement** P. 573

Le remorquage inapproprié du véhicule, notamment le remorquage derrière un camping-car ou un autre véhicule, peut endommager la transmission.

Ne jamais remorquer le véhicule en s'aidant uniquement d'une corde ou d'une chaîne.

Cette situation est dangereuse, car les cordes ou les chaînes peuvent se déplacer d'un côté à l'autre ou se rompre.

Modèle à conduite à droite

Avant le remorquage du véhicule, désactiver le capteur d'inclinaison du système de sécurité s'il est activé.

🔧 **Capteur d'inclinaison** * P. 224

Si le déverrouillage de la trappe à carburant est impossible

■ Que faire s'il est impossible de déverrouiller la trappe à carburant

S'il est impossible de déverrouiller la trappe à carburant, appliquer la procédure suivante.

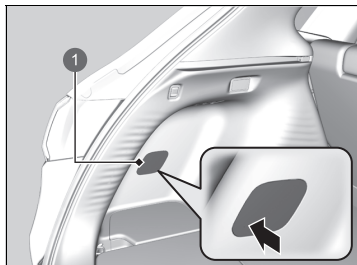

1 Couvercle

1. Ouvrir le hayon.
2. Appuyer sur le coin du couvercle, puis retirer le couvercle.

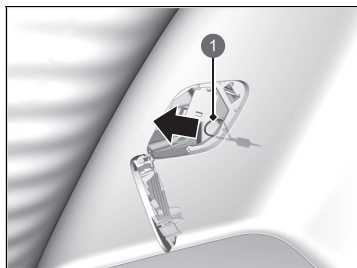

1 Câble de déverrouillage

3. Tirer le câble de déverrouillage comme illustré.
4. Ouvrir la trappe à carburant.

➤ **Comment faire le plein** P. 598

☒ Que faire s'il est impossible de déverrouiller la trappe à carburant

Après avoir pris ces mesures, contacter un concessionnaire pour faire contrôler le véhicule.

■ Que faire s'il est impossible d'ouvrir le hayon

S'il est impossible d'ouvrir le hayon, respecter la procédure suivante.

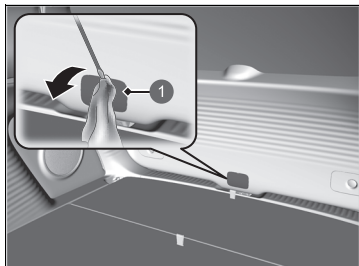

1 Couvercle

1. Utiliser un tournevis à lame plate pour déposer le cache à l'arrière du hayon.
 - ▶ Entourer le tournevis à lame plate d'un chiffon pour éviter les rayures.

☞ Que faire s'il est impossible d'ouvrir le hayon

Suivi :

Après avoir pris ces mesures, contacter un concessionnaire pour faire contrôler le véhicule.

Lorsque le hayon est ouvert de l'intérieur, s'assurer que l'espace autour du hayon est suffisant et qu'il ne risque de heurter aucun individu ou aucun objet.

Modèles avec hayon électrique

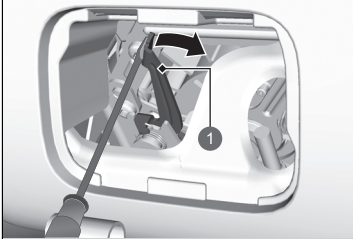

1 Levier

2. Pour ouvrir le hayon, le pousser tout en déplaçant le levier vers la droite à l'aide d'un tournevis à tête plate.

Modèles sans hayon électrique

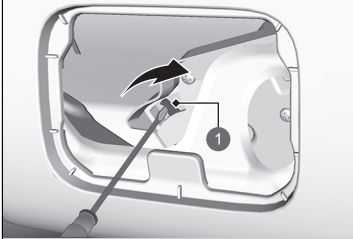

1 Levier

Informations

Ce chapitre traite des caractéristiques du véhicule, de l'emplacement des numéros d'identification et d'autres renseignements réglementaires.

Spécifications	712
Numéros d'identification	
Numéro d'identification du véhicule (VIN), numéro de moteur, numéro de moteur électrique et numéro de transmission.....	715
Appareils émettant des ondes radio* ...	716
Aperçu du contenu de la déclaration de conformité*	761
Licence à code source libre	
Licence à code source libre du compteur	763
Licence à code source libre de l'unité de commande de télématique*	763

■ Caractéristiques du véhicule

Modèle	ZR-V
Poids à vide	1 585 - 1 635 kg
Poids maximal admissible	Se reporter à l'étiquette de certification sur le montant de la porte conducteur* ¹ Se reporter à l'étiquette de certification sur le montant de la porte passager* ²
Poids maximal admissible par essieu	Se reporter à l'étiquette de certification sur le montant de la porte conducteur* ¹ Se reporter à l'étiquette de certification sur le montant de la porte passager* ²

*1 : modèle à conduite à gauche

*2 : modèle à conduite à droite

■ Spécifications du moteur

Type	Moteur 4 cylindres en ligne DOHC refroidi par eau
Alésage x course	81,0 x 96,7 mm
Cylindrée	1,993 cm ³ (121.6 cu-in)
Taux de compression	13.9 : 1
Bougies d'allumage	NGK DILZKAR7G11Y

■ Carburant

Type	<ul style="list-style-type: none"> Normes EN 228 relatives à l'essence/mélange essence-alcool Essence super sans plomb/mélange essence-alcool jusqu'à E10 (90 % d'essence et 10 % d'éthanol), indice d'octane recherche 95 ou supérieur
Capacité du réservoir de carburant	57 L

■ Batterie 12 volts

Capacité	36 Ah(5)/45 Ah(20)
----------	--------------------

■ Liquide lave-glace

Capacité du réservoir	1,5 l
-----------------------	-------

■ Ampoules

Phares (feux de croisement)	LED
Phares (feux de route)	LED
Clignotant avant, feux de position/jour	LED
Eclairages actifs d'intersection*	LED
Clignotants latéraux (intégrés aux rétroviseurs)	LED
Feux stop	LED
Feux arrière	LED
Clignotants arrière	LED
Feu de recul	LED
Feux antibrouillard arrière	LED
Eclairage de plaque d'immatriculation arrière	LED
Troisième feu stop	LED
Eclairage intérieur	
Lecteurs de carte avant et arrière	LED
Eclairage ambiant*	LED
Eclairage du miroir de courtoisie	2,0 W
Eclairage au sol*	LED
Eclairage du dessous de caisse	LED
Eclairage du compartiment à bagages	LED

■ Liquide de frein

Spécifié	Liquide de frein DOT 3 ou DOT 4
----------	---------------------------------

■ Climatisation

Type de réfrigérant	HFO-1234yf (R-1234yf)
Quantité de charge	435–485 g ^{*1} 445 - 495 g ^{*2}

*1 : modèle à conduite à gauche

*2 : modèle à conduite à droite

■ Liquide de transmission

Spécifié	Honda HEVF - Type 1
Capacité	Vidange 2,2 l

■ Huile moteur

Recommandée	Modèles destinés à l'Europe et à l'Ukraine
	Type d'huile moteur Honda 2.0 Huile moteur d'origine Honda 0W-20 ACEA C5 0W-20
	Sauf modèles destinés à l'Europe et à l'Ukraine
	Huile moteur d'origine Honda 0W-20 ACEA C5 0W-20
Capacité	Vidange 3,7 l
	Vidange avec filtre 4,0 l

■ Liquide de refroidissement moteur

Spécifié	Antigel toutes saisons/liquide de refroidissement type 2 Honda
Proportion	50/50 avec de l'eau distillée
Capacité	5,73 l ^{*1} 5,72 l ^{*2}
	(les modifications comprennent la quantité de 0,62 l restante dans le réservoir de réserve)

*1 : modèle à conduite à gauche

*2 : modèle à conduite à droite

■ Pneus

Ordinaire	Taille	225/55R18 98H
	Pression	Se reporter à l'étiquette sur le montant de porte côté conducteur
Dimension des jantes	Ordinaire	18 x 7J

■ Compresseur d'air TRK Honda

Niveau de pression acoustique d'émission pondéré A	81 dB (A)
Niveau de puissance acoustique pondéré A	89 dB (A)

■ Frein

Type	A servofrein
Avant	A disques ventilés
Arrière	A disques pleins
Stationnement	Frein de stationnement électrique

■ Dimensions du véhicule

Longueur	4 568 mm	
Largeur	1 840 mm	
Hauteur	1 613 mm	
Empattement	2 657 mm	
Piste	Avant	1 595 mm
	Arrière	1 615 mm

■ **Le point de montage/porte-à-faux arrière du dispositif d'attelage**

Dimensions

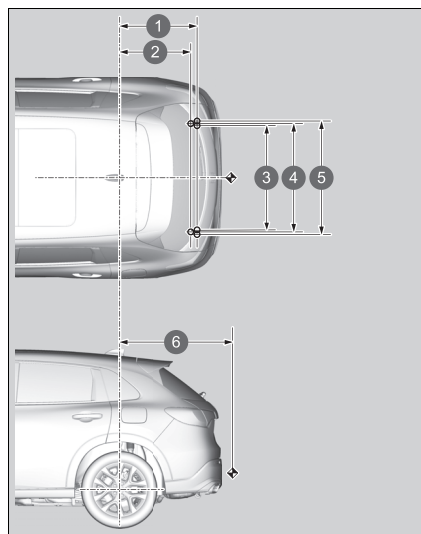

- 1 716 mm
- 2 652 mm
- 3 958 mm
- 4 1 000 mm
- 5 1 042 mm
- 6 1 021 mm

REMARQUE :

1. Repères ○ indiquant les points de fixation de la barre de remorquage.
2. Repère ◀ indiquant le point d'attelage de la barre de remorquage.

■ **Capacité maximale de remorquage**

Remorque avec freins	750 kg
Remorque sans freins	700 kg
Charge verticale maximale admissible sur le dispositif d'attelage	75 kg

Numéro d'identification du véhicule (VIN), numéro de moteur, numéro de moteur électrique et numéro de transmission

Le véhicule comporte un numéro d'identification (VIN) à 17 caractères utilisé pour enregistrer le véhicule (garantie, immatriculation et assurance). Les emplacements du VIN, du numéro de moteur, du numéro de moteur électrique et du numéro de transmission du véhicule sont indiqués comme suit.

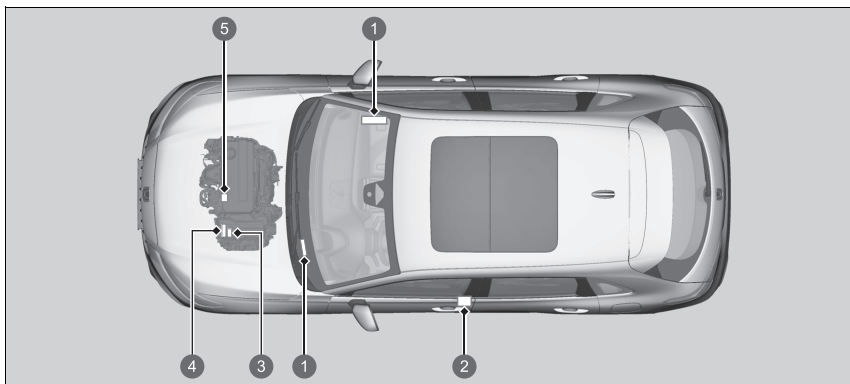

- ❶ Numéro d'identification du véhicule
- ❷ Etiquette de certification/Numéro d'identification du véhicule/Numéro de moteur
- ❸ Numéro de transmission
- ❹ Numéro de moteur électrique
- ❺ Numéro du moteur

❷ Numéro d'identification du véhicule (VIN), numéro de moteur, numéro de moteur électrique et numéro de transmission

Le numéro d'identification du véhicule (VIN) intérieur se trouve sous le couvercle.

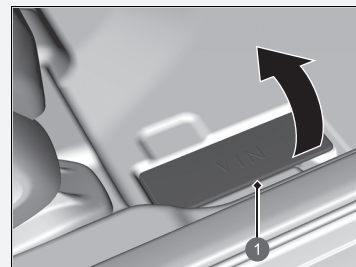

❶ Couvercle

Appareils émettant des ondes radio*

Les éléments et systèmes suivants du véhicule émettent des ondes radio en fonctionnement.

Modèles pour la Guyane française, la Guadeloupe, la Macédoine du Nord, la Martinique, Monaco et le Monténégro

BCM Système d'accès sans clé

<http://continental-homologation.com/honda>



Continental Automotive GmbH déclare que le modèle [41580430] est conforme aux exigences essentielles et autres dispositions en vigueur de la directive 2014/53/UE.

Le texte complet de la déclaration de conformité à la directive européenne est disponible à l'adresse Internet suivante : <https://continental-homologation.com/honda>

Instructions et informations de sécurité :

Appareil à courte portée pour commande à distance

Adresse postale :

Siemensstrasse 12
D-93055 Regensburg

Allemagne

Nom du fabricant :

Continental Automotive GmbH

Bande de fréquence : 125 KHz

Débit d'émission maximum : 10 mW

Nom de l'importateur :

Honda Motor Europe Ltd - Aalst Office

Adresse postale :

Wijngaardveld 1 (Noord V) 9300 Aalst - Belgique

The image shows a formal EUC Declaration of Conformity document from Continental Automotive GmbH. The document is titled 'EUC Declaration of Conformity in accordance with Directive 2014/53/EU' and is dated 16.07.2020. It details the manufacturer's information (Siemensstrasse 12, 93055 Regensburg, Germany) and the product's designation (41580430). The document lists the standards applied, including EMC (EN 62368-1, EN 62368-2, EN 62368-3, EN 62368-4, EN 62368-5, EN 62368-6, EN 62368-7, EN 62368-8, EN 62368-9, EN 62368-10, EN 62368-11, EN 62368-12, EN 62368-13, EN 62368-14, EN 62368-15, EN 62368-16, EN 62368-17, EN 62368-18, EN 62368-19, EN 62368-20, EN 62368-21, EN 62368-22, EN 62368-23, EN 62368-24, EN 62368-25, EN 62368-26, EN 62368-27, EN 62368-28, EN 62368-29, EN 62368-30, EN 62368-31, EN 62368-32, EN 62368-33, EN 62368-34, EN 62368-35, EN 62368-36, EN 62368-37, EN 62368-38, EN 62368-39, EN 62368-40, EN 62368-41, EN 62368-42, EN 62368-43, EN 62368-44, EN 62368-45, EN 62368-46, EN 62368-47, EN 62368-48, EN 62368-49, EN 62368-50, EN 62368-51, EN 62368-52, EN 62368-53, EN 62368-54, EN 62368-55, EN 62368-56, EN 62368-57, EN 62368-58, EN 62368-59, EN 62368-60, EN 62368-61, EN 62368-62, EN 62368-63, EN 62368-64, EN 62368-65, EN 62368-66, EN 62368-67, EN 62368-68, EN 62368-69, EN 62368-70, EN 62368-71, EN 62368-72, EN 62368-73, EN 62368-74, EN 62368-75, EN 62368-76, EN 62368-77, EN 62368-78, EN 62368-79, EN 62368-80, EN 62368-81, EN 62368-82, EN 62368-83, EN 62368-84, EN 62368-85, EN 62368-86, EN 62368-87, EN 62368-88, EN 62368-89, EN 62368-90, EN 62368-91, EN 62368-92, EN 62368-93, EN 62368-94, EN 62368-95, EN 62368-96, EN 62368-97, EN 62368-98, EN 62368-99, EN 62368-100). The document also includes the CE mark and the signature of Klaus Bender, Vice President Finance and Controlling, and Robert Müller, Senior Vice President Vehicle Networking and Information (VNI) CarNet Engineering (CE). The document is signed and dated 16.07.2020.

Modèles pour la Guyane française, la Guadeloupe, la Macédoine du Nord, la Martinique, Monaco et le Monténégro

TELECOMMANDE

Système d'accès sans clé

<http://continental-homologation.com/honda>



Continental Automotive GmbH déclare que le modèle [TP_4] est conforme aux exigences essentielles et autres dispositions en vigueur de la directive 2014/53/UE.

Le texte complet de la déclaration de conformité à la directive européenne est disponible à l'adresse Internet suivante :

<https://continental-homologation.com/honda>

Instructions et informations de sécurité :

Appareil à courte portée pour commande à distance

Adresse postale :

Siemensstrasse 12

D-93055 Regensburg

Allemagne

Nom du fabricant :

Continental Automotive GmbH

Bande de fréquence : 433,92 MHz

Débit d'émission maximum : 1 mW

Nom de l'importateur :

Honda Motor Europe Ltd - Aalst Office

Adresse postale :

Wjingaardveld 1 (Noord V) 9300 Aalst - Belgique

Continental Vehicle Networking and Information

Continental Automotive GmbH | Siemensstrasse 12 | 93055 Regensburg | Germany

Moritz Petre Bogdan
VNI CE HW EU2 TSR ODE HOM
Phone: +49 374- 35-5511
Fax: +49 374- 35-3081
petre-bogdan.moritz@continental-
corp-portal.com

Date: 15.05.2020

EU Declaration of Conformity in accordance with Directive 2014/53/EU

Manufacturer: Continental Automotive GmbH
Address: Siemensstrasse 12
D-93055 Regensburg
Germany

Product type designation: TP_4
Intended use: Radio Frequency Transmitter used in vehicle locking/unlocking system

The product mentioned above complies with the essential requirements and other relevant provisions of Directive 2014/53/EU, when used for its intended purpose.

Health and safety pursuant to Art. 3(1)(a):
Applied standards:
EN 62388-1:2014+A11:2017
EN 62479:2010
EN 30063:2017

Electromagnetic compatibility pursuant to Art. 3(1)(b):
Applied standards:
DRAFT EN 30189-1 V2.2.1(2019-02)

Efficient use of spectrum pursuant to Art. 3(2):
Applied standards:
EN 300 220-1:15.1.1
EN 300 220-2:15.1.1
EN 300 335 V2.1.1:2017-02

This declaration remains valid in the absence of substantial changes.

Continental Automotive GmbH
Regensburg, 15.05.2020

[Signature]
Norbert Müller
Senior Vice President
Control Engineering (CE)
Vehicle Networking and Information (VNI)

1/1

Continental Automotive GmbH | Siemensstrasse 12 | 93055 Regensburg | P.O. Box: 9100-05, 93055 Regensburg | Germany
www.continental-automotive.com
Registered Office: Regensburg | Register Court: Amtsgericht Regensburg
HRB 16519 | USt-Id. No.: DE 253696588
Business Partner: Please refer to the website: www.continental-automotive.com
Continental AG, Leinfelden-Echterdingen | P.O. Box 101557 | 70741 Stuttgart | Germany | 07141 9103-1000 | 07141 9103-1001

Modèles destinés à la Turquie

BCM
Système d'accès sans clé



Instructions et informations de sécurité :
Appareil à courte portée pour commande à distance

Adresse postale :

Siemensstrasse 12
D-93055 Regensburg
Allemagne

Nom du fabricant :

Continental Automotive GmbH

Bande de fréquence : 125 KHz

Débit d'émission maximum : 10 mW

Nom de l'importateur :

Honda Türkiye A.Ş

Adresse postale :

Şekerpınar Mahallesi Yanyol Sokak No:1 41420 Çayirova/Kocaeli

Vehicle Networking and Information (VNI)

Continental Automotive Group | Siemensstraße 12 | 93055 Regensburg | Germany

Liwaika Carolina Group
VNI CE:HW EU:21 1501 CCE:HW1
Phone: +49374-26-9124
Fax: +49 256 26-5081
Contact: Contact@continental.com
cep@continental.com

EU Declaration of Conformity in accordance with Directive 2014/53/EU
 16.07.2020 Product name Our reference Your reference

Manufacturer: Continental Automotive GmbH
 Address: Siemensstrasse 12
 D-93055 Regensburg
 Germany

Product type designation: 41550430
 Intended use: Integrated Body Controller

The product mentioned above complies with the essential requirements and other relevant provisions of Directive 2014/53/EU, when used for its intended purpose.

Health and safety pursuant to Art. 3(1)(a):
 Applied standard(s):
 EN 62368-1:2014 + A11:2017
 EN 60479-2:2015
 EN 50853:2017

Electromagnetic compatibility pursuant to Art. 3(1)(b):
 Applied standard(s):
 EN 301 489-1 + A2:2019 (1-1)
 First draft EN 301 489-3 V2.1.1 (2017-03)

Efficient use of spectrum pursuant to Art. 3(1)(c):
 Applied standard(s):
 EN 302 220-1 V3.1.1
 EN 302 220-2 V3.1.1
 EN 302 330 V2.1.1 (2017)

The following marking applies to the above mentioned product:

Continental Automotive GmbH
 Regensburg, 16.07.2020

Klaus Sinder
 Klaus Sinder
 Vice President Finance and Controlling
 Vehicle Networking and Information

Markus Moller
 Markus Moller
 Senior Vice President Vehicle Networking and
 Information (VNI) Central Engineering (CE)

CE

1/1

Continental Automotive Group | Siemensstraße 12, 93055 Regensburg | P.O. Box 18 93 41, 93055 Regensburg | Germany
 Registered office: Regensburg, Germany
 Registered office: Regensburg, Germany
 Tax identification number: 15 25 00 00000000000
 Account #: Bank für Sozialleistungen AG (BSL) | BIC: BFSW33HAN | IBAN: 8837 0007 0010 0000 00000000

Modèles destinés à la Turquie

TELECOMMANDE
Système d'accès sans clé

Instructions et informations de sécurité :

Appareil à courte portée pour commande à distance

Adresse postale :

Siemensstrasse 12
D-93055 Regensburg
Allemagne

Nom du fabricant :

Continental Automotive GmbH

Bande de fréquence : 433,92 MHz

Débit d'émission maximum : 1 mW

Nom de l'importateur :

Honda Türkiye A.Ş

Adresse postale :

Şekerpınar Mahallesi Yanyol Sokak No:1 41420 Çayirova/Kocaeli

Continental Vehicle Networking and Information

Continental Automotive GmbH | Siemensstrasse 12 | 93055 Regensburg | Germany

Morac Petre Bogdan
VNI CE HW EU2 TSR CDE HOM
Phone: +40 374- 35-5511
Fax: +40 374- 35-3081
petre-bogdan.morac@continental-
corp-vehicle.com

Date: 15.05.2020 Your Message Status: Our Reference: His Reference:

EU Declaration of Conformity in accordance with Directive 2014/53/EU

Manufacturer: Continental Automotive GmbH
Address: Siemensstrasse 12
D-93055 Regensburg
Germany

Product type designation: TP_4
Intended use: Radio Frequency Transmitter used in vehicle locking/unlocking system

The product mentioned above complies with the essential requirements and other relevant provisions of Directive 2014/53/EU, when used for its intended purpose.

Health and safety pursuant to Art. 3(1)(a):
Applied standards:
EN 62388-1:2014+A11:2017
EN 50179:2012
EN 30033:2017

Electromagnetic compatibility pursuant to Art. 3(1)(b):
Applied standards:
DRAFT EN 30189-1 V2.2.1(2019-02)

Efficient use of spectrum pursuant to Art. 3(2):
Applied standards:
EN 300 220-1:15.1.1
EN 300 220-2:15.1.1
EN 300 335 V2.1.1:2017-02

This declaration remains valid in the absence of substantial changes.

Continental Automotive GmbH
Regensburg, 15.05.2020

Klaus Sinder
Vice President Finance and Controlling
Central Engineering (CE)
Vehicle Networking and Information (VNI)

Norbert Müller
Senior Vice President
Central Engineering (CE)
Vehicle Networking and Information (VNI)

CE

1/1

Continental Automotive GmbH | Siemensstrasse 12 | 93055 Regensburg | P.O. Box: 9100-05, 93055 Regensburg | Germany
www.continental-automotive.com
Registered Office: Regensburg, Germany
HRB 16433 | USt-Id. No.: DE 253696588
Business Partner: Please refer to our website for further information
Continental AG, Siemensstr. 65, Postfach 130270 | 40101 DORTMUND, GERMANY | TEL: +49 231 8888-0 | FAX: +49 231 8888-3333

Modèles destinés à la Turquie

Système de téléphone mains libres

<http://www.ptc.panasonic.eu/>



Par la présente, Panasonic Corporation déclare que le type d'équipement radio listé ci-dessus est conforme à la directive 2014/53/UE. Rendez-vous sur <http://www.ptc.panasonic.eu/>, cliquez sur « Declaration of

Conformity » (Déclaration de conformité), saisissez le mot-clé dans le champ de recherche par mot-clé. Vous pouvez télécharger la dernière « Déclaration de conformité » (DoC, DECLARATION of CONFORMITY).

Mot-clé : CL-MH-----, CA-9H-----, [CLMH5BE1AD, CL-MH5BE1AD, CL-MH5BE2AD, CL-MH5BE2AD, CL-MH5BE3AD, CL-MH5BE3AD, CLMH5BE4AD, CL-MH5BE4AD, CL-MH5BE5AD, CL-MH5BE5AD, CLMH5BE6AD, CL-MH5BE6AD, CL-MH5BE9AD, CL-MH5BE9AD]

Le « n° de réf. » se trouve sur l'étiquette de l'unité.

Utilisation prévue : système audio du véhicule (Bluetooth et WLAN)

Adresse postale : 4261 Ikonobe-cho, Tsuzuki-ku, Yokohama City, Kanagawa-ken, 224-8520, Japon

Nom du fabricant : Panasonic Corporation

Bande de fréquence de fonctionnement :

Spécifications Bluetooth

Bande de fréquence : 2 402-2 480 MHz

Spécifications de 2,4 GHz WLAN

Bande de fréquence : 2 412-2 472 MHz

Débit d'émission maximum :

Spécifications Bluetooth

Puissance d'émission maximale : 0,1 dBm

Spécifications de 2,4 GHz WLAN

Puissance d'émission maximale : 11,9 dBm

Nom de l'importateur : Honda Türkiye A.Ş

Adresse postale :

Şekerpınar Mahallesi Yanyol Sokak No:1 41420 Çayırova/Kocaeli

Panasonic

EU Declaration of Conformity
Document Number: PAS-202047_02

Manufacturer

Name : Panasonic Corporation
Address : 4261 Ikonobe-cho, Tsuzuki-ku, Yokohama-shi, Kanagawa-ken, 224-8520, Japan

Object of Declaration < A >

Product Name : CAR AUDIO(UNIT ASV DA)
Trade Name : Panasonic
Model Number : CL-MH5BE4AD; CL-MH5BE5AD; CL-MH5BE7AD; CL-MH5BE8AD; CL-MH5BE9AD; CL-MH4X01T; CL-MH4X02T; CL-MH4X03T
Model ID : AH2001

CE Requirements

This declaration of conformity is issued under the sole responsibility of the manufacturer. The object of the declaration described above is in conformity with the requirements of the following EU legislation and harmonized standards:

Council Directive : 2014/53/EU RED < B >
Applicable Standards : EN 62311:2008 < C >
EN 62368-2:2014 A11:2017
EN 301 489-1 V2.1.1:2017
EN 301 489-2 V2.1.1:2017
EN 301 489-3 V2.1.1:2017
EN 301 489-4 V2.1.1:2017
EN 301 489-5 V2.1.1:2017
EN 301 489-6 V2.1.1:2017
EN 301 489-7 V2.1.1:2017
EN 301 489-8 V2.1.1:2017
EN 301 489-9 V2.1.1:2017
EN 301 489-10 V2.1.1:2017
EN 301 489-11 V2.1.1:2017
EN 301 489-12 V2.1.1:2017
EN 301 489-13 V2.1.1:2017
EN 301 489-14 V2.1.1:2017
EN 301 489-15 V2.1.1:2017
EN 301 489-16 V2.1.1:2017
EN 301 489-17 V2.1.1:2017
EN 301 489-18 V2.1.1:2017
EN 301 489-19 V2.1.1:2017
EN 301 489-20 V2.1.1:2017
EN 301 489-21 V2.1.1:2017
EN 301 489-22 V2.1.1:2017
EN 301 489-23 V2.1.1:2017
EN 301 489-24 V2.1.1:2017
EN 301 489-25 V2.1.1:2017
EN 301 489-26 V2.1.1:2017
EN 301 489-27 V2.1.1:2017
EN 301 489-28 V2.1.1:2017
EN 301 489-29 V2.1.1:2017
EN 301 489-30 V2.1.1:2017
EN 301 489-31 V2.1.1:2017
EN 301 489-32 V2.1.1:2017
EN 301 489-33 V2.1.1:2017
EN 301 489-34 V2.1.1:2017
EN 301 489-35 V2.1.1:2017
EN 301 489-36 V2.1.1:2017
EN 301 489-37 V2.1.1:2017
EN 301 489-38 V2.1.1:2017
EN 301 489-39 V2.1.1:2017
EN 301 489-40 V2.1.1:2017
EN 301 489-41 V2.1.1:2017
EN 301 489-42 V2.1.1:2017
EN 301 489-43 V2.1.1:2017
EN 301 489-44 V2.1.1:2017
EN 301 489-45 V2.1.1:2017
EN 301 489-46 V2.1.1:2017
EN 301 489-47 V2.1.1:2017
EN 301 489-48 V2.1.1:2017
EN 301 489-49 V2.1.1:2017
EN 301 489-50 V2.1.1:2017
EN 301 489-51 V2.1.1:2017
EN 301 489-52 V2.1.1:2017
EN 301 489-53 V2.1.1:2017
EN 301 489-54 V2.1.1:2017
EN 301 489-55 V2.1.1:2017
EN 301 489-56 V2.1.1:2017
EN 301 489-57 V2.1.1:2017
EN 301 489-58 V2.1.1:2017
EN 301 489-59 V2.1.1:2017
EN 301 489-60 V2.1.1:2017
EN 301 489-61 V2.1.1:2017
EN 301 489-62 V2.1.1:2017
EN 301 489-63 V2.1.1:2017
EN 301 489-64 V2.1.1:2017
EN 301 489-65 V2.1.1:2017
EN 301 489-66 V2.1.1:2017
EN 301 489-67 V2.1.1:2017
EN 301 489-68 V2.1.1:2017
EN 301 489-69 V2.1.1:2017
EN 301 489-70 V2.1.1:2017
EN 301 489-71 V2.1.1:2017
EN 301 489-72 V2.1.1:2017
EN 301 489-73 V2.1.1:2017
EN 301 489-74 V2.1.1:2017
EN 301 489-75 V2.1.1:2017
EN 301 489-76 V2.1.1:2017
EN 301 489-77 V2.1.1:2017
EN 301 489-78 V2.1.1:2017
EN 301 489-79 V2.1.1:2017
EN 301 489-80 V2.1.1:2017
EN 301 489-81 V2.1.1:2017
EN 301 489-82 V2.1.1:2017
EN 301 489-83 V2.1.1:2017
EN 301 489-84 V2.1.1:2017
EN 301 489-85 V2.1.1:2017
EN 301 489-86 V2.1.1:2017
EN 301 489-87 V2.1.1:2017
EN 301 489-88 V2.1.1:2017
EN 301 489-89 V2.1.1:2017
EN 301 489-90 V2.1.1:2017
EN 301 489-91 V2.1.1:2017
EN 301 489-92 V2.1.1:2017
EN 301 489-93 V2.1.1:2017
EN 301 489-94 V2.1.1:2017
EN 301 489-95 V2.1.1:2017
EN 301 489-96 V2.1.1:2017
EN 301 489-97 V2.1.1:2017
EN 301 489-98 V2.1.1:2017
EN 301 489-99 V2.1.1:2017
EN 301 489-100 V2.1.1:2017

Notified Body : MICOM Labs Inc., notified Body Number 2280, performed assessment of the tests and the technical documentation provided by the applicant with the essential requirements of the RED 2014/53/EU, and issued EU-TYP EXAMINATION CERTIFICATE 0690242 / 13 Apr 2021 / Rev.C.

Additional Information < D >

24.06.2021
Date of Issue / Signature
Osamu Ishikawa / manager
Printed Name / Title

24. Jun. 2021
Date of Issue / Signature
Niels Erdmann
Authorised Representative

Authorised Representative
Panasonic Testing Centre, Panasonic Marketing Europe GmbH
Wimbergring 15, 22525 Hamburg, Germany

Modèles destinés à la Turquie

Appel d'urgence (eCall)*

<https://www.denso.com/global/en/contact-us/doc/>



Par la présente, DENSO CORPORATION déclare que le type d'équipement radio est conforme à la directive 2014/53/UE. Le texte complet de la déclaration de conformité à la directive européenne est disponible à l'adresse Internet suivante :

<https://www.denso.com/global/en/contact-us/doc/>

Utilisation prévue : dispositif ECALL pour le véhicule

Adresse postale : 1-1, Showa-cho, Kariya-shi, Aichi-ken, 448-8661, Japon

Nom du fabricant : DENSO CORPORATION

Bande de fréquence de fonctionnement : Modèle : OGEY23

- 1) GSM900 (Tx : 880-915 MHz, Rx : 925-960 MHz)
 - 2) GSM1800 (Tx : 1 710-1 785 MHz, Rx : 1 805-1 880 MHz)
 - 3) WCDMA Bande 1 (Tx : 1 920-1 980 MHz, Rx : 2 110-2 170 MHz)
 - 4) WCDMA Bande 8 (Tx : 880-915 MHz, Rx : 925-960 MHz)
 - 5) GPS (Rx : 1 575,42 MHz)
 - 6) GALILEO (Rx : 1 575,42 MHz)
 - 7) GLONASS (Rx : 1 601,709 MHz)
 - 8) EGNOS (Rx : 1 575,42 MHz)
- Débit d'émission maximum :
- 1) 2 W 2) 1 W 3,4) 0,25 W
- Nom de l'importateur :

Honda Türkiye A.Ş

Adresse postale :

Şekerpinar Mahallesi Yanyol Sokak No:1 41420 Çayırova/Kocaeli

Modèles destinés à la Turquie

Syntoniseur à distance

<http://www.ptc.panasonic.eu/>

Par la présente, Panasonic Corporation déclare que le type d'équipement radio listé ci-dessus est conforme à la directive 2014/53/UE. Rendez-vous sur <http://www.ptc.panasonic.eu/>, cliquez sur « Declaration of Conformity » (Déclaration de conformité), saisissez le mot-clé dans le champ de recherche par mot-clé. Vous pouvez télécharger la dernière « Déclaration de conformité » (DoC, DECLARATION of CONFORMITY).

Mot-clé : N° de modèle

Mot-clé : [CQ-THVCE0AD]

Vous pouvez voir le « n° réf. » sur l'étiquette de l'unité.

Utilisation prévue : UNITE RADIO (autoradio de véhicules)

Adresse postale :

4261 Ikonobe-cho, Tsuzuki-ku, Yokohama City, Kanagawa-ken, 224-8520, Japon

Nom du fabricant :

Panasonic Corporation

Nom de l'importateur :

Honda Türkiye A.Ş

Adresse postale :

Şekerpınar Mahallesi Yanyol Sokak No:1 41420 Çayırova/Kocaeli

Clé numérique

<https://continental-homologation.com/honda>

Continental déclare que le type d'équipement radio A2C192350/ A2C192351 est conforme à la directive 2014/53/UE. Le texte complet de la déclaration de conformité à la directive européenne est disponible à l'adresse Internet suivante : <https://continental-homologation.com/honda>

Utilisation prévue : système d'accès au véhicule

Adresse postale :

Siemensstraße 12, D-93055 Regensburg, Allemagne

Nom du fabricant :

Continental Automotive GmbH

Bande de fréquence de fonctionnement :

Plage de fréquence Bluetooth à basse consommation : 2,402 GHz à 2,48 GHz

Débit d'émission maximum :

Puissance de sortie Bluetooth à basse consommation maximale : +20 dBm

Nom de l'importateur :

Honda Türkiye A.Ş

Adresse postale :

Şekerpınar Mahallesi Yanyol Sokak No:1 41420 Çayırova/Kocaeli

Modèles destinés à la Turquie

Chargeur sans fil*

<https://www.lg.com/global/support/cedoc/cedoc>



LG ELECTRONICS, INC. déclare que le type d'équipement radio WC500HOC121 est conforme à la directive 2014/53/UE.

Le texte complet de la déclaration de conformité à la directive européenne est disponible à l'adresse Internet suivante : <https://www.lg.com/global/support/cedoc/cedoc>

Utilisation prévue :

chargeur d'alimentation sans fil pour véhicule

Adresse postale :

128, Yeoui-daero, Yeongdeungpo-gu, Séoul, Corée du Sud

Nom du fabricant :

LG Electronics Inc.

Bande de fréquence de fonctionnement :

111 kHz/puissance maximale : 42 dBuA/m à 10 m

Débit d'émission maximum :

111 kHz/puissance maximale : 42 dBuA/m à 10 m

Nom de l'importateur :

Honda Türkiye A.Ş

Adresse postale :

Şekerpınar Mahallesi Yanyol Sokak No:1 41420 Çayırova/Kocaeli

http://bhevs.co.kr/bbs/board.php?tbl=e_bbs42_2

Par la présente, BH EVS Co., Ltd. déclare que le type d'équipement radio WC500HOC121 est conforme à la directive 2014/53/UE.

Le texte complet de la déclaration de conformité à la directive européenne est disponible à l'adresse Internet suivante :

http://bhevs.co.kr/bbs/board.php?tbl=e_bbs42_2

Utilisation prévue :

chargeur d'alimentation sans fil pour véhicule

Adresse postale :

BH EVS Co., Ltd

Am Kronberger Hang 2 65824 Schwalbach am Taunus Allemagne

Nom du fabricant :

BH EVS Co., Ltd

Bande de fréquence de fonctionnement :

111 kHz

Débit d'émission maximum :

Puissance maximale : 42 dBuA/m à 10 m

Nom de l'importateur :

Honda Türkiye A.Ş

Adresse postale :

Şekerpınar Mahallesi Yanyol Sokak No:1 41420 Çayırova/Kocaeli

Modèles destinés à la Turquie

Système de surveillance de l'angle mort (BSI)*/Moniteur de véhicule en approche*

<https://www.veoneer.com/en/regulatory>



Veoneer US, Inc. déclare que l'objet de la déclaration décrite ci-dessus est conforme à la législation d'harmonisation de l'Union applicable.

<https://www.veoneer.com/en/regulatory>

Utilisation prévue : capteur radar à courte portée 24 GHz

Adresse postale :

26545 American Drive Southfield, Michigan, 48034

Etats-Unis d'Amérique

Nom du fabricant : Veoneer US, Inc.

Bande de fréquence de fonctionnement :

24,05-24,25 GHz

Débit d'émission maximum :

13 dBm de crête

Nom de l'importateur :

Honda Türkiye A.Ş

Adresse postale :

Şekerpınar Mahallesi Yanyol Sokak No:1 41420 Çayırova/Kocaeli

Modèles destinés à la Serbie

BCM
Système d'accès sans clé



Akcionarsko društvo za ispitivanja kvaliteta "KVALITET" NIS
Акционарско друштво за испитивање квалитета "КВАЛИТЕТ" НИС
Joint-stock company for quality testing "KVALITET" NIS



0005 15

POTVRDA O USAGLAŠENOSTI - RITTO Broj: P1615061600
CONFIRMATION OF CONFORMITY - R&TTE No. No.

Podnositelj zahteva: RITTE CONSULTING DOO
Applicant: 11000 BEOGRAD
MARIOVA 28/29

Vrsta opreme: KONTROLNI MODUL
Equipment category:

Oznaka tipa/modela: 40737300
Equipment type/model:

Robna marka: Continental
Equipment trademark:
Proizvođač: Continental Automotive GmbH
Manufacturer: NEMACKA

Vrednovana dokumentacija: Evaluated documentation:
Laboratorijski izveštaji izveštaji: SW9020-200-0007, 17.04.2016.
Laboratory Test report: EMC/EMC: CSA Group Bayern GmbH
Test report: TR9021-0204-1P, 09.03.2016.
RIT TOR&TTE: CSA Group Bayern GmbH
TR9021-0204-1P, 09.03.2016.

Na osnovu gore navedene dokumentacije utvrđeno je da gore navedena oprema zadovoljava zahteva Pravilnika o radio opremi i telekomunikacionoj terminalnoj opremi (Sl. glasnik RS, 11/2012).
On the basis of the above mentioned documentation it is found that above mentioned equipment fulfils the requirements of the Radiobook on Radio Equipment and Telecommunication Terminal Equipment (Official Gazette RS, 11/2012).

Navedena promena u specifikaciji, tipu/modelu, komponentama, električnim karakteristikama opreme koji utiču na usaglašenost sa navedenim Pravilnikom moraju se prijaviti "Kvalitet" u s.d. NIS.
Any changes occur in the specification, type/model, components of the electrical construction which may influence on conformity to the above mention Radiobook, shall be forwarded to "Kvalitet".

Mesto i datum izdavanja: Vrhbi do
Place and date: Vrhbi do
NIS, 15.05.2015.



Vladimir Vukasinović, dipl. inž.

Generelni direktor
Vladimir Vukasinović, dipl. inž.

Bul. Svetog Cara Konstantina 82-86, NIS 11000, Srbija, Tel: (018)550-700, 550-624, Fax: (018)550-630, 550-088
e-mail: office@kvalitet.co.rs, http://www.kvalitet.co.rs



Akcionarsko društvo za ispitivanja kvaliteta KVALITET NIS
Акционарско друштво за испитивање квалитета КВАЛИТЕТ НИС
Joint-stock company for quality testing KVALITET NIS



0005 20

POTVRDA O USAGLAŠENOSTI - RITTO Broj: P1620075600
CONFIRMATION OF CONFORMITY - R&TTE No. No.

Podnositelj zahteva: RITTE CONSULTING DOO
Applicant: 11000 BEOGRAD-RAKOVIČKA
KNEŽA VIŠEŠLAVA 63/2.7

Vrsta opreme: KLJUČ ZA DALJINSKI PRISTUP VOZILU
Equipment category:

Oznaka tipa/modela: TP_4
Equipment type/model:

Robna marka: Continental
Equipment trademark:
Proizvođač: Continental Automotive GmbH
Manufacturer: Germany

Vrednovana dokumentacija: Evaluated documentation:
Laboratorijski izveštaji izveštaji: SW9020-200-0007, 17.04.2016.
Laboratory Test report: EMC/EMC: Compliance Certification Services Inc. T200415W01-UV, 07.05.2020./
RIT TOR&TTE: Compliance Certification Services Inc. T200415W01-RTZ, 07.05.2020./

Na osnovu gore navedene dokumentacije utvrđeno je da gore navedena oprema zadovoljava zahteva Pravilnika o radio opremi i telekomunikacionoj terminalnoj opremi (Sl. glasnik RS, 11/2012).
On the basis of the above mentioned documentation it is found that above mentioned equipment fulfils the requirements of the Radiobook on Radio Equipment and Telecommunication Terminal Equipment (Official Gazette RS, 11/2012).

Navedena promena u specifikaciji, tipu/modelu, komponentama, električnim karakteristikama opreme koji utiču na usaglašenost sa navedenim Pravilnikom moraju se prijaviti "Kvalitet" u s.d. NIS.
Any changes occur in the specification, type/model, components of the electrical construction which may influence on conformity to the above mention Radiobook, shall be forwarded to "Kvalitet".

Mesto i datum izdavanja: Vrhbi do
Place and date: Vrhbi do
NIS, 28.05.2020.



Vladimir Vukasinović, dipl. inž.

Generelni direktor
Vladimir Vukasinović, dipl. inž.

Ovaj dokument važi samo za proizvode koji su izdati na proizvodnja koji su bili predmet vrednovanja
Bul. Svetog Cara Konstantina 82-86, NIS 11000, Srbija, Tel: (018)550-700, 550-624, Fax: (018)550-630, 550-088
e-mail: office@kvalitet.co.rs, http://www.kvalitet.co.rs

Informations

Modèles destinés à la Serbie

Chargeur sans fil*

KVALITET Akcionarsko društvo za ispitivanje kvaliteta KVALITET NS
 Акционарско Друштво за испитивање квалитета КВАЛИТЕТ НС
 Joint-stock company for quality testing KVALITET NS

POTVRDA O USAGLAŠENOSTI - RITTO Broj: P1620059700
 CONFIRMATION OF CONFORMITY - R&TTE №

Podnozilac zahteva: INŽENJERSKE DELATNOSTI I TEHNIČKO SAVETOVANJE IN TECH
 Аспител: 11211 BEOGRAD, BORČA
 ДИТЕ 21. ПОПУН. 2.4.

Vrsta opreme: BEŽIČNI PUNJAC
 Equipment category:

Oznaka tipa/modela: WC500HC021
 Equipment type/model:

Radna marka: LG
 Equipment trademark:
Proizvođač: LG ELECTRONICS INC.
 Manufacturer: KOREJA

Vrednovana dokumentacija: Evaluated documentation:
Laboratorija/ Bezbednost/Safety: Nemko Korea Co., Ltd.: 384347, 28.03.2023./
ispitni izveštaj: DTAC Co., Ltd.: DRTCET2026-0219, 20.03.2023./
Laboratory/ EMK-ENC: DTAC Co., Ltd.: DRE-CEE1909-0520(1), 03.10.2022 /
Test report: RITTO/RITTE: DTAC Co., Ltd.: DRTCET1909-0321(1), 18.02.2022 /

Na osnovu gore navedene dokumentacije utvrđeno je da gore navedena oprema zadovoljava zahtevе Правилника о радио опреми и телекомуникационој техничкој опреми (B) glava 4 RB, 112012).
 On the basis of the above mentioned documentation it is found that above mentioned equipment fulfils the requirements of the Handbook on Radio Equipment and Telecommunications Terminal Equipment (Official Gazette RS, 112012).

Наступиле промене у спецификацији, конструкцији, компонентама, електричним карактеристикама опреме које утичу на усклађеност са вреднованим документацијом морају се пријавити издатијом у.п.п. NS.
 Any changes occur in the specification, structural components of the design, electrical construction which may influence on conformity to the above mention Handbook, shall be forwarded to "Kvalitet".

Mesto i datum izdavanja: Vredni do:
 Place and date: Valid until:
 №8, 21.04.2020. 20.04.2023.

Generalni direktor
 М.П. [Stamp]
 [Signature]
 Владислав Вукчићковић, дип.инж.

Ovaj dokument važi samo za proizvode koji su ispitivani sa proizvođača koji su sa njim predali vrednovanje.
 Бул. Светозар Кара Константина 82-86, НБ 18000, Београд, Србија. Тел: (01)8550-795, 850-654, Факс: (01)8550-836, 850-688
 e-mail: office@kvalitet.rs, http://www.kvalitet.rs.rs

KVALITET Akcionarsko društvo za ispitivanje kvaliteta KVALITET NS
 Акционарско Друштво за испитивање квалитета КВАЛИТЕТ НС
 Joint-stock company for quality testing KVALITET NS

POTVRDA O USAGLAŠENOSTI - RITTO Broj: P1622106300
 CONFIRMATION OF CONFORMITY - R&TTE №

Podnozilac zahteva: RITTE CONSULTING DOO
 Аспител: 10000 BEOGRAD, PANOVA
 KREKA 3/BELEGRAD 633/1

Vrsta opreme: BEŽIČNI PUNJAC
 Equipment category:

Oznaka tipa/modela: WC500HC021
 Equipment type/model:

Radna marka: BH EYE Co., Ltd.
 Equipment trademark:
Proizvođač: BH EYE Co., Ltd.
 Manufacturer: KOREJA

Vrednovana dokumentacija: Evaluated documentation:
Laboratorija/ Bezbednost/Safety: Nemko Korea Co., Ltd.: 409355, 10.08.2022 / DTAC Co., Ltd.: DRTCET2206-
ispitni izveštaj: 0308, 30.09.2022 /
Laboratory/ EMK-ENC: DTAC Co., Ltd.: DRE-CEE2206-0426, 15.06.2022 /
Test report: RITTO/RITTE: DTAC Co., Ltd.: DRTCET2206-0273, 14.01.2022 /

Na osnovu gore navedene dokumentacije utvrđeno je da gore navedena oprema zadovoljava zahtevе Правилника о радио опреми и телекомуникационој техничкој опреми (C) glava 6 RB, 112012).
 On the basis of the above mentioned documentation it is found that above mentioned equipment fulfils the requirements of the Handbook on Radio Equipment and Telecommunications Terminal Equipment (Official Gazette RS, 112012).

Наступиле промене у спецификацији, конструкцији, компонентама, електричним карактеристикама опреме које утичу на усклађеност са вреднованим документацијом морају се пријавити издатијом у.п.п. NS.
 Any changes occur in the specification, structural components of the design, electrical construction which may influence on conformity to the above mention Handbook, shall be forwarded to "Kvalitet".

Mesto i datum izdavanja: Vredni do:
 Place and date: Valid until:
 №8, 08.07.2022. 07.07.2025.

Generalni direktor
 М.П. [Stamp]
 [Signature]
 Владислав Вукчићковић, дип.инж.

Ovaj dokument važi samo za proizvode koji su ispitivani sa proizvođača koji su sa njim predali vrednovanje.
 Бул. Светозар Кара Константина 82-86, НБ 18000, Београд, Србија. Тел: (01)8550-795, 850-654, 850-688
 e-mail: office@kvalitet.rs, http://www.kvalitet.rs.rs

Informations

Modèles destinés à la Serbie

Unité de commande de télématique*

Système d'information angle mort*/Moniteur de véhicule en approche*

Овиме, DENSO CORPORATION изјављује да је радио опрема тип усаглашена са Директивом 2014/53/EU.

Цео текст ЕУ декларације о усаглашености доступан је на следећој интернет адреси:

<https://www.denso.com/global/en/contact-us/doc/>





Idivorski laboratorije d.o.o. Beograd
 Vojvode Stevana 11, 11000 Beograd
 tel: +381 11 8778328
 email: info@idivorski.com
 www.idivorski.com
 Entitasacioni broj:

POTVRDA O USAGLAŠENOSTI broj 00334 00787

DATA IZDAVANJA: 06.08.2023. VAŽI DO: 06.08.2023.

PODNOŠILAC ZAHTEVA: RTE Consulting doo
 Kraljeva Vilhelmska 63/2.7, 11090 Beograd

NAZIV / VRETA OPREME: Radar za vozilo u RF opsegu 24 GHz (24 GHz 6RD Radar Sensor)

ROBNA MARKA: Veevaer

PROIZVOĐAČ: Veevaer LLC, Inc.
 26300 American Drive, Southfield, Michigan, 48034
 United States of America

TIP / MODEL: NB24G175V3

Prigledom dolo izredne tehničke dokumentacije dostavljene od strane podnosioca zahteva, utvrdeno je usaglašenoet opreme sa bitnim zahtevima Pravilnika o radio opremi i terminalnoj telekomunikacionoj opremi (Službeni glasnik RS br.11/2012):

Uzrok odstupanja	Isključio od:	Oznaka	Datum
EMC test report	EM-Lab GmbH	200224854-13043-1	29.06.2023.
Safety test report	EM-Lab GmbH	19093330-12742-3	14.06.2023.
EMC test report	CEITECOM GmbH	19-1-0207401101a	23.06.2023.
RF test report	CEITECOM GmbH	19-1-0207401102a	24.06.2023.
EU Type Examination Certificate	KL-Certification GmbH	T.2020.08.0016	29.06.2023.

Mesto izdavanja:
Beograd

 Seta Argovanić, dipl. inž.

oprema: 6-CE-200-0801
 Pravica i odgovornost za ovaj rad su isključivo za autora. Izdavanje ovog dokumenta ne garantuje da sadržaj nije ispravno informisan.

Modèles destinés à la Serbie

Système de téléphone mains libres

Panasonic	
EU Declaration of Conformity Document Number: PAS-202047-02	
Manufacturer	
Name	: Panasonic Corporation
Address	: 4261 Nonobe-cho, Suzaki-ku, Yokohama-shi, Kanagawa-ken, 224-8520, Japan
Object of Declaration < A >	
Product Name	: CAR AUDIO(UNIT:RSY DA)
Trade Name	: Panasonic
Model Number	: CL-MH5BE6AD; CL-MH5BE6AD; CL-MH5BE7AD; CL-MH5E6&AD CL-MH5BE6AD; CL-MH4AX01T; CL-MH4BX1T; CL-MH4BX2T; CL-MH4E6ST
Model ID	: AH2001
CE Requirements	
This declaration of conformity is issued under the sole responsibility of the manufacturer. The object of the declaration described above is in conformity with the requirements of the following EU legislation and harmonized standards:	
Council Directive	: 2014/53/EU RED < B >
Applicable Standards	: EN 62368-1:2014+A11:2017 EN 301 489-1 V2.1.1:2017 EN 301 489-2 V2.1.1:2017 EN 301 489-3 V3.1.1:2017 EN 301 489-3 V3.1:2017 EN 301 489-19 V2.0:2017 EN 300 328 V2.2:2019 EN 301 893 V2.1.1:2017 EN 300 440 V2.1.1:2017 EN 301 413 V1.1:2017 < C >
Notified Body	: MICOM Labs Inc., notified Body Number 2280, performed assessment of the tests and the technical documentation provided by the applicant with the essential requirements of the RED 2014/53/EU, and issued EU-TYPE EXAMINATION CERTIFICATE 0690242 / 13 Apr 2021 / Rev.C.
Additional Information < D >	
24.06.2021 Date of Issue / Signature Osamu Ishikawa / manager Printed Name / Title	24. Jun. 2021 Date of Issue / Signature Niels Erdmann Authorized Representative
* Authorized Representative - Panasonic Testing Centre, Panasonic Marketing Europe GmbH Winsbergring 15, 22525 Hamburg, Germany	

Modèles destinés à l'Ukraine

BCM
Système d'accès sans clé



Adresse postale :
Siemensstrasse 12
D-93055 Regensburg
Allemagne
Nom du fabricant :
Continental Automotive GmbH
Bande de fréquence : 125 KHz
Débit d'émission maximum : 10 mW
Nom de l'importateur :
Pride Motor LLC
Adresse postale :
12, Sagaydachnoho Str., Kiev, 04070, Ukraine

ДЕКЛАРАЦІЯ ПРО ВІДПОВІДНІСТЬ

1. Радіобудівництво: Простір сервісного радіусу АІ (приміані 433 МГц), NFC,
(сервіс, авто, коаксиальний чи сервісний монтаж)

2. ТОВ «Нормакс-Україна» (с/ср 314, вул. Крива 139, м. Мелітополь, Закарпатська обл., 72319, Україна,
код ЄДРПОУ: 37400319)

власником та/або виробником або власником/виробником

3. Ця декларація відповідності видана під особистою відповідальністю виробника

4. Об'єкт декларації
Назва обладнання: Модуль об'єднаного контролю автомобіля (Integrated Body Controller);
Модель: 41580430;

Торговельна марка: «Continental»;
Виробник: «Continental Automotive GmbH» (Siemensstrasse 12, D-93055 Regensburg, Germany) /
«Континентал Аутомобіл ГмбХ» (Siemensstrasse 12, D-93055 Regensburg, Німеччина);
Місце виробництва: «Continental Automotive Shanghai Co., Ltd» (Jingdu Branch, 5400 Jingdu Street,
130000, Shanghai, Іан Р.Р. Китай) / «Континентал Аутомобіл Манчжура Ко., Лтд» (Dongyu Branch, 5900
Shantai Street, 130000, Yingkou, Данлін П.Р. Китай), «CONTINENTAL AUTOMOTIVE
СІАДАЛАХАРА МЕКСІКО S DE RL DE CV» (Cintigo y la Prta No. 5, Km. 3.5 Carretera Guadalupe
Merida, Sotom y Tera, 8545 Platanillo de Zaira, Идальго Мексика) / «CONTINENTAL AUTOMOTIVE
ГУАДАЛАХАРА МЕКСІКО S DE RL DE CV» (Каміно а ла Тіера № 5, К.м. 3.5 Каррера Гуадалупа
Меріда, Колонія ла Тіера, 8545 Платанілло де Зайра, Идальго Мексика);
Номер сервісу або сервісного центру: провадяться інтегровані сервіси,
діагностика радіобудівництва та/або авто сервісу (для протипризначеної, авто сервісу відповідно до
процедури для виробника інформаційного автомобільного радіобудівництва)

5. Об'єкт декларації відповідає вимогам «Технічного регламенту радіобудівництва», затвердженого
постановою Кабінету Міністрів України від 24.05.2017р., № 355

6. Стандарти з переліку національних стандартів, що були застосовані, та інші стандарти і технічні
специфікації, щодо яких декларується відповідність:
з безпеки (вимоги до технічного регламенту):
ІСТУ EN 62368-1:2017 (EN 62368-1:2014, AC:2015-02; AC:2015-11; AC:2017; A11:2017; IET:
IEC 62368-1:2014, MOD; CEN 12014; CEN 12015; IET):
ІСТУ EN 62479:2015 (EN 62479:2010, IET); EN 50663: 2017;
з електромагнітної сумісності (вимоги до технічного регламенту):
ІСТУ EN 301 489-1:2014 (EN 301 489-1 V1.2.2, IET);
ІСТУ EN 301 489-3:2009 (ETSI EN 301 489-3:2002, IET);
об'єднані національні технічні специфікації (вимоги до технічного регламенту):
ІСТУ ETSI EN 300 228-1:2011 (ETSI EN 300 228-1:2011, IET);
ІСТУ ETSI EN 300 228-4:2011 (ETSI EN 300 228-4:2011, IET);
ІСТУ ETSI EN 300 330:2015 (ETSI EN 300 330:2015, IET);
ІСТУ ETSI EN 300 330:2015 (ETSI EN 300 330:2015, IET);
з відповідності до інформаційного коаксиального сервісу (за бажанням)

7. Призначений орган з оцінки відповідності **ООО «Справ Сервісний Центр сервісний монтаж авто сервісу» (в/в ТР 822)**
Технічне бюро. Інформаційний номер довідки / реєстрації технічного бюро
Висновок роботи з оцінки відповідності за призначеною експертною командою (Модель: В)
(за бажанням виробника авто сервісу)
та модаль сервісний експертний тип, № 01.003.01.1.0291-20 від 03 серпня 2020 р.
(з даною довідкою призначеного органу з оцінки відповідності)

8. Додаткова інформація
Позначено під іменем та за договором придбання № 20180550 від 03.05.2018 р. «Continental Automotive
GmbH» (Siemensstrasse 12, D-93055 Regensburg, Germany) зупиненою придбанням в Україні ТОВ
«Нормакс-Україна»
м. Мелітополь, Україна
(сервіс на даному місці)

03 серпня 2020 р.

Директор
ТОВ «Нормакс-Україна»

О. В. Штепін
СІЛІН на ОБІМ
ТОМ НАЧ. НАДІЛКА
ЛІА 012.0. 8822.00
2018 04.08.2020

Informations

Modèles destinés à l'Ukraine

TELECOMMANDE
Système d'accès sans clé



Adresse postale :
Siemensstrasse 12
D-93055 Regensburg
Allemagne
Nom du fabricant :
Continental Automotive GmbH
Bande de fréquence : 433,92 MHz
Débit d'émission maximum : 1 mW
Nom de l'importateur :
Pride Motor LLC
Adresse postale :
12, Sagaydachnogo Str., Kiev, 04070, Ukraine

Informations

ДЕКЛАРАЦІЯ ПРО ВІДПОВІДНІСТЬ

1. Радіобудівництво Пристрій керування радіусу дії (433 МГц, RFID класифікація)
(тип, код, номер моделі та серійний номер)

2. ТОВ «Норматон-Україна» (офіс: 314, вул. Кірова 139, м. Мелітополь, Запорізька обл., 72319, Україна, код ЄДРПОУ 37463168).
(назви юридичної особи виробника або його уповноваженого представника)

3. Це декларація відповідності визначена під особисту відповідальність виробника.

4. Об'єкт декларації:
Назва об'єкту: **Керує безключовий (Radio Frequency Transmitter / Hands MY21);**
Модель: **TF_4;**
Торговельна марка: **«Continental»;**
Виробок: **«Continental Automotive GmbH» (Siemensstrasse 12, D-93055 Regensburg, Germany) / «Континенталь Аутомобіл ГмбХ» (Siemensstrasse 12, D-93055 Regensburg, Німеччина).**
Місце виробництва: **«Continental Automotive Corporation Co., Ltd.» (Shantui Road, 3000 Shantui Street, 130000, Shandong, Jilin P.R. China) / «Континенталь Аутомобіл Мануфактур Ко., Лтд.» (Дангоу Ероуд, 3000 Шантуй Стріт, 130000, Манчжоу, Данлін П.Р. Китай), «CONTINENTAL AUTOMOTIVE GUADALAJARA MEXICO S DE RL DE CV» (Camino a la Tijera No. 3, Km. 3.5 Carretera Guadalajara-Morelia, Colonia La Tijera, 45640 Tlalcomula de Zúñiga, Jalisco, Mexico) / «КОНТИНЕНТАЛ АУТОМОБІЛ ГРАДЛАХАРА МЕКСИКО С ДЕ РЛ ДЕ СВ» (Каміно а ла Тієра № 3, Км. 3.5 Каррера Гуадалахара Морелія, Колонія ла Тієра, 45640 Талкомула де Зуніга, Халіско, Мексика);
Номер першої або серійної ліній: **визначення визначається серією.**
*(Ідентифікатор радіобудівництва, що має статус об'єкту вимог електричного, може включати комерційний абревіатура і ряд цифр для ідентифікації конкретного радіобудівництва)***

5. Об'єкт декларації відповідає вимогам «Європейського регламенту радіобудівництва, затвердженого постановою Кабінету Міністрів України від 24.08.2017р. № 365».

6. Стандарти з переліку національних стандартів, що були застосовані, та інші стандарти і технічні специфікації, щодо яких декларується відповідність:
(включати перелік в національному роз'ясненні):
ДСТУ EN 62061-1:2017 (EN 62061:2014, AC:2015-05, AC:2015-02, AC:2015-11, AC:2017, A11:2017, IDT, не є чинним з 2014 року, Єм = 2014, Єм = 2014, IDT);
ДСТУ EN 62479-2015 (EN 62479:2011, IDT), EN 50663:2017,
з електронними змінами (вирок 6 національного роз'яснення);
ДСТУ EN 301 489-1:2014 (EN 301 489-1 V1 9.2, IDT);
ДСТУ ETSI EN 300 489-3:2009 (ETSI EN 300 489-3:2009, IDT),
включення електричного радіочастотного ресурсу (вирок 7 національного роз'яснення);
ДСТУ ETSI EN 300 228-2:2017 (ETSI EN 300 228-2:2017, IDT);
ДСТУ ETSI EN 300 228-1:2011 (ETSI EN 300 228-1:2011, IDT);
ДСТУ ETSI EN 300 330-2018 (ETSI EN 300 330:2017, IDT).
(в національному ідентифікаційному номері, який має бути вказано)

7. Прогнозований орган з оцінки відповідності **ДОВ «Українська сертифікацій «Норматон» сертифікацій матеріалів та виробів (Ukraine CERT)»**
(назва юридичної особи органу з ресурсом приймача органу)
Вказав роботу з оцінки відповідності за процедурою експертизи типу (Модель B)
(тип-аналітичний код ДОВ)
та видав сертифікат експертизи типу № UA.802.CT.0218-20 від 02 червня 2020 р.
(у разі застосування процедур оцінки відповідності)

8. Додаткова інформація: Програма версія 0400.

Підписано від імені та за дозволу державного № 20180503 від 03.05.2018 р. «Continental Automotive GmbH» (Siemensstrasse 12, D-93055 Regensburg, Germany) уповноваженим представником в Україні ТОВ «Норматон-Україна»
м. Мелітополь, Україна
(вказати повне ім'я особи)

02 червня 2020 р.

Директор
ТОВ «Норматон-Україна»

О. В. Шенарів
ФОД-79 112 0116
ТОВ «Норматон-Україна»
UA.010 B.802.CT.0218-20
2019 02 02 0000

Modèles destinés à l'Ukraine

Système de téléphone mains libres

<https://service.panasonic.ua/>

справжнім Panasonic Automotive Systems Co., Ltd заявляє, що тип радіообладнання * відповідає Технічному регламенту радіообладнання; повний текст декларації про відповідність доступний на веб-сайті за такою адресою:

<https://service.panasonic.ua/>
(розділ «Технічне регулювання»)

моделі; [AH2001]

Adresse postale :

4261 Ikonobe-cho, Tsuzuki-ku, Yokohama City, 224-8520, Japon

Nom du fabricant :

Panasonic Automotive Systems Co., Ltd.

Bande de fréquence de fonctionnement :

Spécifications Bluetooth

Bande de fréquence : 2 402-2 480 MHz

Spécifications de 2,4 GHz WLAN

Bande de fréquence : 2 412-2 472 MHz

Débit d'émission maximum :

Spécifications Bluetooth

Débit d'émission maximum : 0,1 dBm

Spécifications de 2,4 GHz WLAN

Débit d'émission maximum : 11,9 dBm

Nom de l'importateur :

Pride Motor LLC

Adresse postale :

12, Sagaydachnoho Str., Kiev, 04070, Ukraine

ДЕКЛАРАЦІЯ ПРО ВІДПОВІДНІСТЬ Panasonic Corporation AH2001

1. Автомобільний аудіоапарат з дисплеєм (UNIT ASSY DA) т.м. Panasonic Corporation моделі AH2001 з обладнанням радіодоступу (інтерфейс передачі даних IEEE 802.11 a/b/g/n/ac, IEEE 802.15.1 Bluetooth) та GPS-приймачем.

Радіообладнання (апарат, тип, номер партії чи серійний номер)

2. Уповноважений представник виробника - ТОВ «Радио Тест Стандарт» (03115, м. Київ, вул. Львівська, 22А, к. 135, ЄДРПОУ 39205151) діє на доручення Panasonic Automotive Systems Co., Ltd., 4261 Ikonobe-cho, Tsuzuki-ku, Yokohama-shi, Kanagawa-ken 224-8520, Japan.

підписаний та адресою особами або його уповноваженого представника

3. Ця декларація відповідності видана під особистою відповідальністю виробника.

4. Об'єкт декларації (зображення об'єкта декларації для ідентифікації):

Об'єкт декларції (ідентифікаційне зображення, яке дозволяє забезпечити його ідентифікацію, може включати фотографію членів виробника і дані гортячі для ідентифікації назначеного радіообладнання)



5. Об'єкт декларації відповідає вимогам Технічного регламенту радіообладнання, затвердженого постановою НМ України від 24.05.2017 № 355.

6. Об'єкт декларації відповідає вимогам наступних НД:

ДСТУ EN 62368-1:2017, ІЕС 62368-1:2014 (Серія Ed1.0), ДСТУ EN 62311:2014, ДСТУ ETSI EN 301 489-1:2018, ETSI EN 301 489-1 V2.1.1 (2017-02), ДСТУ ETSI EN 301 489-3:2008, Draft ETSI EN 301 489-3 V2.1.1 (2017-03), ДСТУ ETSI EN 301 489-17:2008, ETSI EN 301 489-17 V2.1.1 (2017-02), ДСТУ ETSI EN 301 489-19:2008, Draft ETSI EN 301 489-19 V2.3.0 (2017-03), ДСТУ EN 55032:2017, EN 55032:2015 + AC:2016, Class B, ДСТУ EN 55035:2015, EN 55035:2017, ДСТУ ETSI EN 300 328:2017, ETSI EN 300 328 V2.2.2, ДСТУ ETSI EN 301 893:2017, ETSI EN 301 893 V2.1.3 (2017-05), ДСТУ ETSI EN 300 440:2018, ETSI EN 300 440 V2.1.3 (2017-05), ДСТУ ETSI EN 303 413:2018, ETSI EN 303 413 V1.1.1 (2017-06).

Посилання на стандарти і техніку відповідним стандартам, що були застосовані, або посилання на такі технічні стандарти, якщо вони відносяться відповідно до законодавства ідентифікаційного номера, апарат та дані видані

7. Призначений орган з оцінки відповідності:

ООВ УКРЧАСТОТНАГЛД, 03179, м. Київ, пр-т Перемоги, 151, реєстр. номер UA.TR.052 за наказом Мінекономрозвитку України від 11.04.2018 № 500

Ідентифікаційний номер ідентифікації згідно з вимогами технічного регламенту

8. Програмне забезпечення застосовується: Не застосовується. HW: B_25_01

У відповідності вимоги цієї декларації та вимогам, у тому числі правового забезпечення, зазначеного в розділі 8, встановлено і застосовано на відповідності до декларації про відповідність



Моделі, призначені для України

Система безкоштовних телефонних дзвінків

9. Додаткова інформація: **Виробник** – «Panasonic Automotive Systems Co., Ltd.», Японія, 4261 Ісобе-но-Тсуру-ноу, Ісобе-но-ші, Ісобе-но-ші 224-8520 (Panasonic Automotive Systems Co., Ltd., 4261 Isobe-no-shi, Tsuki-no, Yokohama-shi, Kanagawa-ken 224-8520, Japan) на підприємстві: 1) «Panasonic Automotive Systems Co. Mexico S.A.», Мексика, (Panasonic Automotive Systems Co. Mexico S.A., de C.V. Carretera Reynosa Mike Allen 1231 S/N Parque Industrial Reynosa Reynosa, Tamaulipas, C.P. 88780, Mexico); 2) «Panasonic Automotive Systems (Thailand) Co., Ltd.», Таїланд, (Panasonic Automotive Systems (Thailand) Co., Ltd., No.305, Nongkang Road, Songkhro District, Pathum Thani, Sriracha Industrial Estate, 116033 P.R. China); 3) «Panasonic Automotive Systems Asia Pacific Co., Ltd.», Таїланд, (Panasonic Automotive Systems Asia Pacific Co., Ltd., 301 M.2 Terapak Rd., T.Bangsoonthong, A.Bangsoonthong, Samutprakarn 10570, Thailand); 4) «Panasonic Do Brasil Ltda» Бразил, (Panasonic Do Brasil Ltda Rua Matriz nº, 1155 - Distrito Industrial 80075-100 - Joinville - (SC Brazil)); 5) «Panasonic Corporation Automotive & Industrial Systems Company» Японія, Автомабільні інформаційні системи бізнес-ділянки Матсумото Сміт, Японія, (Panasonic Corporation Automotive & Industrial Systems Company Automotive Information Systems Business Division Matsushiro Site, 25621, Sakae, Matsushiro-shi, Nagano-ken, 399-8750, Japan); 6) «Panasonic Automotive Systems Czech, s.r.o.», Чехія, (Panasonic Automotive Systems Czech, s.r.o., U Panatonic 266, Staré Čovice 53006 Pardubice Czech Republic); 7) «Panasonic Taiwan Co., Ltd.», Тайвань, (Panasonic Taiwan Co., Ltd., Car Electric Division, R&D Technology Domain Building 579, Yuan-Shan Road, Chung-Ho District, New Taipei City, Taiwan); 8) «Panasonic Automotive Systems», Малайзія, (Panasonic Automotive Systems, Malaysia Sdn. Bhd. Plot 10, Phase 4, Pui Industrial Estate, 13600 Pui Penang, Malaysia).

10. Підписано ТОВ «Радіо Тест Стандарти», 03115, м. Київ, вул. Львівська, 22А, м. 135, ЄДРПОУ 39205331 від імені та за дорученням «Panasonic Automotive Systems Co., Ltd.», Японія.

11. Наступне маркування стосується вищезазначеного продукту.



Шуман Д.В.

Директор ТОВ «Радіо Тест Стандарти»

Приватна, № 1 та по-друге, посідає

Делігорній в'язці **ООВ УРЧАСТОТНАГ ЛВД**
03179, м. Київ, пр-т Перемоги, 252; тел. +38 (044) 422-85-44
ІА ТР 62

згідно з інформацією про адресу, зображеною над посвідченням ДОВ

Об'єктовий номер: **Звіт про оцінювання № УЧН-22/О.034 від 07.04.2022**
(Звіт для контролю при реєстрації юридичної особи)

Керівник

ООВ УРЧАСТОТНАГ ЛВД
М.П. (печатка)

Підпис (підпис)

О.Г. Дівова

Чинність Декларації можна перевірити в базі даних ООВ УРЧАСТОТНАГ ЛВД на <http://dovst.gov.ua>

Делігорній в'язці по об'єкту ООВ УРЧАСТОТНАГ ЛВД за адресою Виробника

Modèles destinés à l'Ukraine

Système d'information angle mort*/Moniteur de véhicule en approche*

Adresse postale :
 26545 American Drive Southfield, Michigan, 48034 Etats-Unis d'Amérique
 Nom du fabricant :
 Veoneer US, Inc.
 Bande de fréquence de fonctionnement :
 24,125 GHz
 Débit d'émission maximum :
 13 dBm
 Nom de l'importateur :
 Prime Motor LLC
 Adresse postale :
 12, Sagaydachnogo Str., Kiev, 04070, Ukraine

ДЕКЛАРАЦІЯ ПРО ВІДПОВІДНІСТЬ

- Розроблювач: *Проектир автомобільних радіосистемів т.м. «Генерей» моделі NR24G7513.*
- Найменування та адреса виробника: *«Genereer US, Inc.» 26545 American Drive, Southfield, Michigan, 48034, United States of America»-Вироб. КС, Інс. 26545, Американ Драйв, Саутфілд, Мічиган, 48034, США».*
- Ця декларація відповідності видана від особистої відповідальності виробника.
- Об'єкт декларації: *Проектир автомобільних радіосистемів т.м. «Генерей» моделі NR24G7513.*
- Об'єкт декларації відповідає наступним технічним регламентам:
 - *Технічний регламент відповідності, запроваджений Постановою Кабінету Міністрів України від 24 вересня 2017 р. №135.*
- Пояснення на відповідні стандарти з переліку національних стандартів, що були застосовані, або позначка на інші технічні специфікації, щодо яких декларується відповідність:
 - ДСТУ EN 62368-1:2017 (EN 62368-1:2014); АС:2015-08; АС:2015-02; АС:2015-11; АС:2017; А11:2017; ІДТ: ІЕС 62368-1:2015; ІСО/ІСО ІСО 12064; ІСО 12065; ІДТ;*
 - ДСТУ EN 62479:2015 (EN 62479:2014, IEC);*
 - ДСТУ EN 301 489-1 V2.3.2:2014 (ETSI EN 301 489-1 V2.3.2, IOT);*
 - ETSI EN 301 489-3 V2.3.1 (2014-02);*
 - ETSI EN 301 489-3 V2.3.1 (2017-03);*
 - ДСТУ EN 302 458:2018 (ETSI EN 302 458:2016, IOT).*
- Примітаний орган з питань відповідності:

ООВ «ОМЕГА» ТОВ «НІІ» «ОМЕГА» АС.А. УК.119
Примітаний та акредитований орган з питань відповідності орган

Позначка: *власна відповідальність за впровадження системних помилок системи й Технічний регламент відповідності та його серійний номер (серія) типу: АС.А.ТК.109.2.02.10-20 від 24.07.2019 р.*

Якщо відомі інші дані про компоненти та аксесуарі, у тому числі провагове забезпечення, щодня вказує відповідні функції та призначення і не має позначок для зазначення про відповідність:

- серія виробничого забезпечення: **616759008_00.**

Додаткові інформації: *Проектир автомобільних радіосистемів т.м. «Генерей» моделі NR24G7513, що виконується «Genereer US, Inc.» 26545 American Drive, Southfield, Michigan, 48034, United States of America»-Вироб. КС, Інс. 26545, Американ Драйв, Саутфілд, Мічиган, 48034, США» на автомобільні «Генерей Сайд», Інс. 17455 Білкомін РД, Маршан, ОН Д.18-5С2, Саутфілд/Вашингтон Квінза, Інс. 17455 Білкомін РД, Маршан, ОН Д.18-5С2, Квінза, «Genereer China Co., Ltd.» No. 111 East Wuzhen Street, Wuzhen, Suzhou, Jiangsu Province, China, «Genereer China Co., Ltd.» (М. ША, Інс. Хун Ченг Роуд, Фучжінг Делта, Шанхай, Китай).*

Позначка: *власна відповідальність: ТОВ «АТК-11» (Україна, 01110, місто Київ, вулиця Народного, 19, корпус А, офіс 1, код ЄДРПОУ 37849006).*

м. Київ, Україна, 22 лютого 2020 р.

Директор: **АТК-11** (підпис) І.С. Горюховий (підпис)

М.П. **АТК-11** (підпис) М.П. **ООВ «ОМЕГА»**

Висновки проведено
 ООВ ТОВ «НІІ» «ОМЕГА»
 Згідно з Регламентом ОДСТУ 20
 від 13.07.2017, С. 30-31.

Informations

* Non disponible sur tous les modèles

Modèles destinés à l'Ukraine

Chargeur sans fil*

справжнім Ел-Джі Електронікс Інжявляє, що тип радіообладнання WC500HOC121 відповідає Технічному регламенту радіообладнання; повний текст декларації про відповідність доступний на веб-сайті за такою адресою:

<https://www.lg.com/global/support/cedoc/cedoc>

моделі; WC500HOC121

Nom de l'importateur :

Pride Motor LLC

Adresse postale :

12, Sagaydachnogo Str., Kiev, 04070, Ukraine

справжнім Баш ІВС Ко., Лтд.заявляє, що тип радіообладнання WC500HOC121 відповідає Технічному регламенту радіообладнання; повний текст декларації про відповідність доступний на веб-сайті за такою адресою:

http://bhevs.co.kr/bbs/board.php?tbl=e_bbs42_2

моделі; WC500HOC121

Adresse postale :

Баш ІВС Ко., Лтд.

25. Пхенчхон-ро 199бюн-джіл, Байонг-гу. Інчон.

Республіка Корея

Nom du fabricant :

BH EVS Co., Ltd

Bande de fréquence de fonctionnement :

111 kHz

Débit d'émission maximum :

42 dBuA/m à 10 m

Nom de l'importateur :

Pride Motor LLC

Adresse postale :

12, Sagaydachnogo Str., Kiev, 04070, Ukraine

Modèles destinés à l'Ukraine

Clé numérique

Nom du fabricant :
 Continental Automotive GmbH
 Adresse postale :
 Siemensstraße 12, D-93055 Regensburg, Germany
 Plage de fréquence Bluetooth à basse consommation :
 2,402 GHz à 2,48 GHz
 Puissance de sortie Bluetooth à basse consommation maximale :
 +20 dBm
 Nom de l'importateur :
 Pride Motor LLC
 Adresse postale :
 12, Sagaydachnoho Str., Kiev, 04070, Ukraine

ДЕКЛАРАЦІЯ ПРО ВІДПОВІДНІСТЬ

1. Радіообладнання: **Bluetooth (IEEE 802.15.1)**
тип чи номер моделі/серії/варіанту

2. ТОВ «Норвіс-Україна», офіс: 314, вул. Курна 139, м. Мейлівка, Ізюмська обл., 72319, Україна;
 код ЄДРПОУ 37463168.
назва та адреса юридичної особи/фізичної особи-підприємця

3. Ця декларація відповідності вивана від особистої відповідальності виробника.

4. Об'єкт декларації:
 Назва об'єкта/система: **система керування трансмісією автомобіля (Smart Access ECU)**
 Код: **AS275684**
 Виробник/марка: **«CONTINENTAL»**
 Адреса виробника: **м. Регенсбург, вул. Сіменс 12, D-93055 Regensburg, Germany / «Continental Automotive GmbH» (Сіменсштрассе 12, D-93055 Regensburg, Німеччина)**
 Адреса виробника: **«Tessie Automotive (Pty) Ltd» (Pangasinan Road, FTZ-Special Economic Zone, Tanna City, 1630, Philippines) / «Tessie Automotive (Pty) Ltd» (Бандаранг Роуд, ФТЗ-Спеціальна Економічна Зона, Танна Сіті, Філіппіни)**
Підписати повинні виробники/виробництв/виробничі підприємства/виробничі підприємства/виробничі підприємства

5. Об'єкт декларації відповідає вимогам «Технічного регламенту радіобудівництва», затвердженого постановою Кабінету Міністрів України від 24.05.2017р. № 355.

6. Стандарти з переліку національних стандартів, що були застосовані, та інші стандарти і технічні специфікації, щодо яких декларється відповідність:
 - **Безпечний функції в радіобудівництві (розділ 4)**
 ДСТУ EN 62289-1:2017 (EN 62289-1:2014, AC: 2015-02), AC:2012-02, AC:2014-01, AC: 2017, A11:2017, IDT), IEC 62268-1:2014, MOD, Cui 1:2014, Cui 2:2015, IDT), і електромагнітної сумішності (розділ 6) аналізовані розділами:
 DCTN EN 301 489-1:2014 (EN 301 489-1 V19.2, IDT),
 DCTN ETSI EN 301 489-17:2008 (ETSI EN 301 489-17:2008, IDT),
 об'єктом відповідності до вимог розділу 4 розділу 7 пункту 1 розділу 1)
 DCTN ETSI EN 300 226:2017 (ETSI EN 300 226:2016, IDT)

7. Предметний об'єкт з огляду відповідності **ДОВ «Проєкт сертифікату» «Центр сертифікації матеріалів та виробів (Є) ІА, FR 812)**
назва та адреса юридичної особи/фізичної особи-підприємця

Виникає робота з вимірювання відповідності за процедурою оцінювання типу (Модель В)
назва та адреса юридичної особи/фізичної особи-підприємця

та видає сертифікат оцінювання типу № ІА.032.СТ.0351-20 від 03 вересня 2020 р.
назва та адреса юридичної особи/фізичної особи-підприємця

8. Додаткова інформація: **протекти версія – V6.15.**

Підписано від імені та з Держучетом № бп від 04.08.2020 р. «Continental Automotive GmbH» (Німеччина), уповноваженим представником в Україні - ТОВ «Норвіс-Україна» (Україна).

м. Мейлівка, Україна 03 вересня 2020 р.

Директор ТОВ «Норвіс-Україна»  Шалва Осканович
назва та адреса юридичної особи/фізичної особи-підприємця





Informations

Modèles destinés à l'Ukraine

Syntoniseur à distance

справжнім Panasonic Corporation заявляє, що тип радіообладнання * відповідає Технічному регламенту радіообладнання; повний текст декларації про відповідність доступний на веб-сайті за такою адресою:

<https://service.panasonic.ua/>
(розділ «Технічне регулювання») моделі; [*]

CQ-THVCE0AD
Об'єкт декларації відповідає вимогам Технічного регламенту радіообладнання, затвердженого постановою КМ України від 24.05.2017 № 355

Назва виробника:
Panasonic Corporation

Поштова адреса:
4261 Іконобе-чо, Цузукі-ку, Йокогама-ши, Канагава-кен,
224-8520, Японія
Імпортер Назва:ТОВ Прайд Мотор
Адреса: Вул. Сагайдачного, 12, М. Київ Україна, 04070

Informations

ДЕКЛАРАЦІЯ ПРО ВІДПОВІДНІСТЬ

Радіообладнання: АМФМ/СВБ- приймач.

1. ТОВ «ЛЕНТА УКРАЇНА» (Гарнава, 04050, м. Київ, Шевченківський район, вул. Юрія Іллєвича, будинок 12, код ЄДРПОУ 3635449).

2. Ця декларація відповідності виконав під особисту відповідальність виробника.

3. Об'єкт декларації:

Назва об'єкта: автоматизований.
Торговельна марка: «Panasonic».
Модель: CQ-THVCE0AD, CQ-THVCE1DL, CQ-THVCE0AD, CQ-THVCE0AD.
Марка елементів: 6 В, 9 В постійного струму.
Виробник: «Panasonic Corporation» (4261, Ikonobe-cho, Tsuzuki-ku, Yokohama-shi, Kanagawa-ken, 224-8520, Japan) / «Panasonic Corporation» (4261, Ikonobe-cho, Tsuzuki-ku, Yokohama-shi, Kanagawa-ken, 224-8520, Japan).
Місце виробництва: «Panasonic Corporation Matsushita Site» (3652, Oaza Saazai, Matsushita-shi, Nagano-ken, 399-8730, Japan) / «Panasonic Corporation Maunouchi Site» (3652, Oaza Saazai, Maunouchi-shi, Nagano-ken, 399-8730, Japan) / «Panasonic Automotive Systems Dalian Co., Ltd.» (No.300, Honggang Road, Ganggang District Dalian City, Liaoning Province 116033, P.R. China) / «Panasonic Automotive Systems Dalian Co., Ltd.» (No.300, Xuebin Road, Ganggang District Dalian City, Liaoning Province 116033, China).
Номер серії або серійної моделі: проєкція виготовляється серійно.
(Інформація про відповідність даного типу продукції вимогам технічного регламенту розташована на веб-сайті виробника за адресою: <https://service.panasonic.ua/>)

4. Об'єкт декларації відповідає вимогам «Технічного регламенту радіообладнання», затвердженого постановою Кабінету Міністрів України від 24.05.2017 р. № 355.



5. Стандарти в переліку національних стандартів, що були застосовані, та інші стандарти і технічні специфікації, щодо яких декларується відповідність:
з безпеки (згідно з технічним регламентом):
ДСТУ EN 62368-1:2017 (EN 62368-1:2014; AC:2015-05; AC:2015-02; AC:2015-11; AC:2017; A11:2017; IDT; IEC 62368-1:2014; MOD; CEN 1:2014; CEN 2:2015; IDT),
та електричної сумісності (згідно з технічним регламентом):
ДСТУ EN 55032:2017 (EN 55032:2015; IDT),
ДСТУ EN 55035:2019 (EN 55035:2017; IDT); CISPR 32:2016; MOD),
ефективності використання радіочастотної ресурсу (згідно з технічним регламентом):
ETSI EN 303 345 V11.1.7 (2017-08).

(Інформація про відповідність даного типу продукції вимогам технічного регламенту розташована на веб-сайті виробника за адресою: <https://service.panasonic.ua/>)

6. Призначення продукту та інших ідентифікаційних ознак: **ОБ'ЄКТ СЕРТИФІКАЦІЙНОЇ СЛУЖБИ СЕРТИФІКАЦІЙНОЇ МАТЕРІАЛІЇ НА ГАРАНТІЮ (№ І/А/ТБ/302)**
(Ідентифікаційний номер ідентифікації продукції)
Висока робота з швидкою відповідністю на проєкційну екранну панель (Модель В)
(Ідентифікаційний номер ідентифікації продукції)
та виконав сервісний експертний центр № І/А/Б32.СТ.0206-21 від 23 квітня 2021 р.
(Ідентифікаційний номер ідентифікації продукції)

7. Додаткова інформація:
Підписано від імені та за ДОГОВОРОМ ДОРУЧЕННЯМ № 28200645 від 15.06.2020 р. «Panasonic Corporation» (Японія), уповноваженим представником в Україні - ТОВ «ЛЕНТА УКРАЇНА» (Україна).

м. Київ, Україна 23 квітня 2021 р.

Директор ТОВ «ЛЕНТА УКРАЇНА»  Кривош Сергій Сергійович
М.П.  

Modèles destinés à la Moldavie

BCM
Système d'accès sans clé

Utilisation prévue :
Appareil à courte portée pour commande à distance
Adresse postale :
Siemensstrasse 12
D-93055 Regensburg
Allemagne
Nom du fabricant :
Continental Automotive GmbH
Bande de fréquence : 125 KHZ
Débit d'émission maximum : 10 mW
Nom de l'importateur :
Honda Motor Europe Ltd - Aalst Office
Adresse postale :
Wjingaardveld 1 (Noord V) 9300 Aalst - Belgique

MINISTERUL ECONOMIEI SI INFRASTRUCTURI AL REPUBLICII MOLDOVA
Instituția Publică „SERVICIUL NAȚIONAL DE MANAGEMENT AL FRECVENȚELOR RADIO”

CERTIFICAT DE CONFORMITATE

Nr. de înregistrare: **MD OC TIP 024 A6871-20**
Data emiterii: 24 august 2020 Valabil până la: 24 august 2023

ORGANISMUL DE CERTIFICARE OC/pr - 024

Organism de Certificare a producător de Telecomunicații, Informatică și Poști (OC TIP) MD-2003, str. Nicolae Dîncu, nr. 22/26, et. Duplei, etaj. Cluj-Napoca, Cluj-Napoca, România, tel: (+373 22) 785750 / 785727
PRIN PREZENTUL DOCUMENT SE CONFIRMĂ FAPTUL CĂ PRODUSELE IDENTIFICATE ASĂZUELA ÎN ÎNDRUMĂRI DESECRIBEA.

Descriere: **Modul radio de control pentru sistemul de acces și parcare al autovehiculului immobilizat**

Marca comercială: **Continental**
Model: **41580439**

Fabricat în serie

SÎNTE CONFORM CU CERINȚELE OBLIGATORII TABELATE ÎN:
ERC/REC 70-03, A4-1 și 9; SM EN 300 220-1 V2.4 (2015); SM EN 301 489-1 V1.9.2.2014; SM EN 55012-2016; SM EN 62368-1:2015; RT "Echipamente radio, echipamente terminale de telecomunicații și echipamente conformitate accesorii" aprobată prin HG nr. 1274 din 21.11.2007; RT "Parametri tehnici de emisie și dispozitive cu mare nivel de acțiune", aprobată prin Ordinul MTIC nr. 16 din 21.02.2014.

PRODUCĂTOR
1. Continental Automotive Changchun Co., Ltd., Jingze Branch
3800 Shengtai Street, 130000, Changchun, Jilin, China
2. Continental Automotive Guadalajara Mexico S de RL de CV
Carretera a la Tierra No. 3, Et. 5.5 Carretera Guadalajara-Merida, Colinas la Tierra,
45440 Tlaximilco de Zaragoza, Jalisco, Mexico

SOLICITANT
Continental Automotive GmbH,
Siemensstrasse 12, 93055 Regensburg, Germany

CERTIFICATUL ESTE ELIBERAT ÎN BAZA
Raport de încercări nr. T200579/04-01 din 10.06.2020, nr. T200079/04-04C din 11.06.2020,
nr. T200879/04-13 din 04.06.2020, nr. T200579/04-02 din 04.07.2020, nr. T200879/04-04-12
din 14.07.2020, eliberate de LI "Complexul Certificării Serviciilor, Waga Laboratory",
Târnăveni, județul "IAP", nr. 1185

Certificat a sistemului de management (ATF 10048:2016 nr. 10651 SATF4 (ATF nr. 0242059)
din 18.12.2017, eliberat de "DQS Holding GmbH" Germany,
Certificat a sistemului de management (ATF 10048:2016 nr. 11116225933 (ATF nr. 0244339)
din 04.07.2018, eliberat de "TUV Rheinland Cert GmbH" Germany,
Declarație de conformitate a producătorului din 16.07.2020,
Raport de evaluare final nr. 234/20 din 22.08.2020.

INFORMAȚII SUPLEMENTARE:
Validitatea certificatului de conformitate se bazează pe verificarea în scris a standardelor și a reglementărilor tehnice aplicabile.
Este necesar să se păstreze documentația tehnică și a producătorului implicat în creșterea ariei de acțiune a certificatului.
Certificatul poate fi utilizat în bazele de înregistrare 119-641 MHz și 410-635-434,79 MHz,
în conformitate cu Modelul F1.

Conducătorul organismului
de certificare

Anaștie OJUZUN

Scopul certificatelor de conformitate se legalizază de către OC TIP Seria A - Nr. 002294

Modèles destinés à la Moldavie

TELECOMMANDE
Système d'accès sans clé



Utilisation prévue :
Appareil à courte portée pour commande à distance
Adresse postale :
Siemensstrasse 12
D-93055 Regensburg
Allemagne
Nom du fabricant :
Continental Automotive GmbH
Bande de fréquence : 433,92 MHz
Débit d'émission maximum : 1 mW
Nom de l'importateur :
Honda Motor Europe Ltd - Aalst Office
Adresse postale :
Wijngaardveld 1 (Noord V) 9300 Aalst - Belgique

Informations

MINISTERUL ECONOMIEI ȘI INFRASTRUCTURII AL REPUBLICII MOLDOVA
Instituția Publică „SERVICIUL NAȚIONAL DE MANAGEMENT AL FRECVENȚELOR RADIO”

CERTIFICAT DE CONFORMITATE

Nr. de înregistrare: **MD OC TIP 024 A6846-20**
Data emiterii: 17 august 2000 Valabil până la: 17 august 2021

ORGANISMUL DE CERTIFICARE: OCpr - 024

Organism de Certificare a produselor din Telecomunicații, Informatică și Poști (OC TIP) MD-2003, str. Nicolae Dîna, nr. 22/20, or. Dorohoi, jud. Chișinău, tel/fax: (+373 22) 785730 / 785727
PRIN PREZENTUL DOCUMENT SE CONFIRMĂ FAPTUL CĂ PRODUSUL IDENTIFICATE ÎN TITLUL ÎNDRUMĂRII / DESCRIERII:

Descriere: Emițător radio, Honda MY21, pentru sistemul de acces și parcare al autovehiculului

Marca comercială: Continental
Model: TP_4

Fabricate în serie
SUNT CONFORME CU CERINȚELE OBLIGATORII STABILITE ÎN:
ERC/REC 70-01, An. 1 și 9; SM EN 301 489-1 V1.9.2.5914; SM EN 300 220-1 V2.4.1.2013;
SRA EN 62368-1:2011; ET „Soluționarea radio, echipamente terminale de telecomunicații și telecomunicații conformității acestora”, aprobată prin HG nr.1274 din 21.11.2007; RT “Parametri tehnici de emisie al dispozitivelor cu rețea mică de acțiune”, aprobată prin Ordinul MTC nr. 16 din 21.02.2014.

PRODUCĂTOR
1. Continental Automotive Changchun Co., Ltd., Jinyue Branch
5800 Shengqi Street, 130000, Changchun, Jilin, China
2. Continental Automotive Guangdong Mexico S de RL de CV,
Carretera a la Tijuana No. 3, K.Lm. 3.5 Carretera Oaxabtlajay Mexico, Cocolula la Tijuana,
45640 Tapachula de Zarqui, Jalisco, Mexico

SOLICITANT
Continental Automotive GmbH,
Siemensstrasse 12, D-93055 Regensburg, Germany

CERTIFICATUL ESTE ELIBERAT ÎN BAZA
- Rapoarte de încercări nr. T2004179/01-0131, nr. T2004180/010112, nr. T2004180/010104, nr. T2004180/010102
din 01.02.2020, nr. T2004180/010101 din 11.05.2020, eliberate de LF „Complinsert Certificatio Services Inc.”,
Wagui Labortary” Taiwan, acronimul “ZAF”, nr. 3/08
- Certificat a sistemului de management LA TF 1699-2010 nr. 08043 IA TF 16 (IA TF nr. 032839)
din 14.12.2017, eliberat de “PCB Holding GmbH”, Germany
- Certificat a sistemului de management LA TF 1699-2010 nr. 011162729931 (IA TF nr. 031439)
din 01.08.2016, eliberat de “TUV Rheinland Cert GmbH”, Germany
- Autorizația de acreditare a programatorilor de ECU, nr. 01
- Raport de evaluare final nr. 16/2016 din 14.08.2016

INFORMAȚIE SUPPLEMENTARĂ:
Validitatea certificatului de conformitate se bazează în viziunea standardelor și reglementărilor tehnice aplicate.
Modificarea sau orice modificare esențială sau aprofundată înlegii produsului necesită emisia unei noi cerințe.
Nu este permis să se realizeze în baza de date nr. 1/9-135-512-1/03-05-434,79 MHz, cu
puterea de emisie de 1 mW, Schema de certificare: Modelul TP.

Conducătorul organismului de certificare: Anatolie GUZUN

Copie autorizată de conformitate se legalizată de către OC TIP Seria A Nr. 001269

Modèles destinés à la Moldavie

Système de téléphone mains libres

Prin prezenta, Panasonic Automotive Systems Co., Ltd declară că echipamentul radio de tipul enumerat mai sus este în conformitate cu Directiva 2014/53/UE.

Accesați <http://www.ptc.panasonic.eu/>, faceți clic pe „Declaration of Conformity (Declarația de conformitate)”, introduceți cuvântul cheie de mai jos în caseta de căutare după cuvinte cheie și puteți să descărcați cea mai recentă „DECLARATION of CONFORMITY (DECLARAȚIE DE CONFORMITATE)” (DoC).

Prin prezenta, Panasonic Automotive Systems Co., Ltd ține declară că tipul de echipamente radio [AH2001] este în conformitate cu Reglementarea tehnică „Punerea la dispoziție pe piață a echipamentelor radio”.

Textul integral al declarației de conformitate este disponibil la următoarea adresă de Internet:<https://service.panasonic.ua>
Cuvânt cheie: [※] Puteți vedea „Nr. ref” pe eticheta unității.

Mot-clé : CL-MH-----, CA-9H-----,[CLMH5BE1AD, CL-MH5BE1AD, CL-MH5BE2AD, CL-MH5BE2AD, CL-MH5BE3AD, CL-MH5BE3AD, CLMH5BE4AD, CL-MH5BE4AD, CL-MH5BE5AD, CL-MH5BE5AD, CLMH5BE6AD, CL-MH5BE6AD, CL-MH5BE9AD, CL-MH5BE9AD] Vous pouvez voir le « n° de réf. » sur l'étiquette de l'unité.

Utilisation prévue : système audio du véhicule (Bluetooth et WLAN)

Adresse postale : 4261 Ikonobe-cho, Tsuzuki-ku, Yokohama City, Kanagawa-ken, 224-8520, Japon

Nom du fabricant : Panasonic Corporation

Bande de fréquence :

Spécifications de la bande de fréquence Bluetooth : 2 402 - 2 480 MHz

Spécifications de la bande de fréquence WLAN 2,4 GHz : 2 412 - 2 472 MHz

Débit d'émission maximum :

Spécifications Bluetooth

Puissance maximale : 0,1 dBm

Spécifications de 2,4 GHz WLAN

Puissance maximale : 11,9 dBm

Nom de l'importateur : Honda Motor Europe Ltd - Aalst Office

Adresse postale : Wijngaardveld 1 (Noord V) 9300 Aalst - Belgique

Modèles destinés à la Moldavie

Unité de commande de télématique*

Prin prezenta, DENSO CORPORATION declară că tipul de echipamente radio este în conformitate cu Reglementarea tehnică „Punerea la dispoziție pe piață a echipamentelor radio”.

Textul integral al declarației de conformitate este disponibil la următoarea adresă de Internet:

<https://www.denso.com/global/en/contact-us/doc/>

Utilisation prévue : dispositif télématique et de point d'accès Wi-Fi pour véhicule

Adresse postale : 1-1, Showa-cho, Kariya-shi, Aichi-ken, 448-8661, Japon

Nom du fabricant : DENSO CORPORATION

Bande de fréquence de fonctionnement : Modèle OGEY10

- 1) GSM900 (Tx : 880-915 MHz, Rx : 925-960 MHz)
- 2) GSM1800 (Tx : 1 710-1 785 MHz, Rx : 1 805-1 880 MHz)
- 3) WCDMA Bande 1 (Tx : 1 920-1 980 MHz, Rx : 2 110-2 170 MHz)
- 4) WCDMA Bande 8 (Tx : 880-915 MHz, Rx : 925-960 MHz)
- 5) Bande 1 LTE (Tx : 1 920-1 980 MHz, Rx : 2 110-2 170 MHz)
- 6) Bande 3 LTE (Tx : 1 710-1 785 MHz, Rx : 1 805-1 880 MHz)
- 7) Bande 7 LTE (Tx : 2 500-2 570 MHz, Rx : 2 620-2 690 MHz)
- 8) Bande 8 LTE (Tx : 880-915 MHz, Rx : 925-960 MHz)
- 9) Bande 20 LTE (Tx : 832-862 MHz, Rx : 791-821 MHz)
- 10) WLAN IEEE802.11b (Tx/Rx : 2 401-2 473 MHz)
- 11) WLAN IEEE802.11g (Tx/Rx : 2 402-2 472 MHz)
- 12) WLAN IEEE802.11n (Tx/Rx : 2 402-2 472 MHz)
- 13) GPS (Rx : 1 575,42 MHz)
- 14) GALILEO (Rx : 1 575,42 MHz)
- 15) EGNOS (Rx : 1 575,42 MHz)



Débit d'émission maximum :

- 1) 2 W 2) 1 W 3-4) 0,25 W 5)-9) 0,20 W 10) 0,032 W 11),12) 0,016 W

Nom de l'importateur : Honda Motor Europe Ltd - Aalst Office

Adresse postale : Wijngaardveld 1 (Noord V) 9300 Aalst - Belgique

Modèles destinés à la Moldavie

Système d'information angle mort*/Moniteur de véhicule en approche*	Syntoniseur à distance
<p>https://www.veoneer.com/en/regulatory</p>  <p>Veoneer US, Inc. déclare que l'objet de la déclaration décrite ci-dessus est conforme à la législation d'harmonisation de l'Union applicable. https://www.veoneer.com/en/regulatory Utilisation prévue : capteur radar à courte portée 24 GHz Adresse postale : 26545 American Drive Southfield, Michigan, 48034 Etats-Unis d'Amérique Nom du fabricant : Veoneer US, Inc. Bande de fréquence de fonctionnement : 24,05-24,25 GHz Débit d'émission maximum : 13 dBm (pic) Nom de l'importateur : Honda Motor Europe Ltd - Aalst Office Adresse postale : Wijngaardveld 1 (Noord V) 9300 Aalst - Belgique</p>	<p>https://service.panasonic.ua</p>  <p>Prin prezenta, Panasonic corporație declară că tipul de echipamente radio [CQ-THVCE0AD] este în conformitate cu Reglementarea tehnică „Punerea la dispoziție pe piață a echipamentelor radio”. Textul integral al declarației de conformitate este disponibil la următoarea adresă de Internet: https://service.panasonic.ua Utilisation prévue : UNITE RADIO (autoradio de véhicules) Adresse postale : 4261 Ikonobe-cho, Tsuzuki-ku, Yokohama City, Kanagawa-ken, 224-8520, Japon Nom du fabricant : Panasonic Corporation Nom de l'importateur : Honda Motor Europe Ltd - Aalst Office Adresse postale : Wijngaardveld 1 (Noord V) 9300 Aalst - Belgique</p>

* Non disponible sur tous les modèles

Modèles destinés à la Moldavie

Chargeur sans fil*

<https://www.lg.com/global/support/cedoc/cedoc>



Prin prezenta, LG Electronics declară că tipul de echipamente radio WC500HOCI21 este în conformitate cu Reglementarea tehnică „Punerea la dispoziție pe piață a echipamentelor radio”.

Textul integral al declarației de conformitate este disponibil la următoarea adresă de Internet:

<https://www.lg.com/global/support/cedoc/cedoc>

Utilisation prévue :

chargeur d'alimentation sans fil pour véhicule

Adresse postale :

128, Yeoui-daero, Yeongdeungpo-gu, Séoul, Corée du Sud

Nom du fabricant :

LG Electronics

Bande de fréquence de fonctionnement :

111 kHz/puissance maximale : 42 dBuA/m à 10 m

Débit d'émission maximum :

111 kHz/puissance maximale : 42 dBuA/m à 10 m

Nom de l'importateur :

Honda Motor Europe Ltd - Aalst Office

Adresse postale :

Wijngaardveld 1 (Noord V) 9300 Aalst - Belgique

http://bhevs.co.kr/bbs/board.php?tbl=e_bbs42_2

Prin prezenta, BH EVS Co.,Ltd. declară că tipul de echipamente radio WC500HOCI21 este în conformitate cu Reglementarea tehnică „Punerea la dispoziție pe piață a echipamentelor radio”.

Textul integral al declarației de conformitate este disponibil la următoarea adresă de Internet:

http://bhevs.co.kr/bbs/board.php?tbl=e_bbs42_2

Utilisation prévue :

chargeur d'alimentation sans fil pour véhicule

Adresse postale :

BH EVS Co., Ltd

Am Kronberger Hang 2 65824 Schwalbach am Taunus Allemagne

Nom du fabricant :

BH EVS Co., Ltd

Bande de fréquence de fonctionnement :

111 kHz

Débit d'émission maximum :

Puissance maximale : 42 dBuA/m à 10 m

Nom de l'importateur :

Honda Motor Europe Ltd - Aalst Office

Adresse postale :

Wijngaardveld 1 (Noord V) 9300 Aalst - Belgique

Modèles destinés à la Moldavie

Clé numérique

<https://continental-homologation.com/honda>



Par la présente, Continental déclare que l'équipement radio de type A2C192350/A2C192351 est conforme à la directive MD OC TIP 024 A6920-20. Le texte complet de la déclaration de conformité UE est disponible à l'adresse Internet suivante : <https://continental-homologation.com/honda>

Utilisation prévue : système d'accès au véhicule

Adresse postale :

Siemensstraße 12, D-93055 Regensburg, Allemagne

Nom du fabricant :

Continental Automotive GmbH

Bande de fréquence de fonctionnement :

Plage de fréquence Bluetooth à basse consommation : 2,402 GHz à 2,48 GHz

Débit d'émission maximum :

Puissance de sortie Bluetooth à basse consommation maximale : +20 dBm

Nom de l'importateur :

Honda Motor Europe Ltd - Aalst Office

Adresse postale :

Wijngaardveld 1 (Noord V) 9300 Aalst - Belgique

Pays de l'UE

TELECOMMANDE

Système d'accès sans clé

<http://continental-homologation.com/honda>



Continental Automotive GmbH déclare que le modèle [TP_4] est conforme aux exigences essentielles et autres dispositions en vigueur de la directive 2014/53/UE.

Le texte complet de la déclaration de conformité à la directive européenne est disponible à l'adresse Internet suivante :

<https://continental-homologation.com/honda>

Utilisation prévue :

Appareil à courte portée pour commande à distance

Adresse postale :

Siemensstrasse 12 D-93055 Regensburg Allemagne

Nom du fabricant : Continental Automotive GmbH

Bande de fréquence : 433,92 MHz

Débit d'émission maximum : 1 mW

Nom de l'importateur :

Honda Motor Europe Ltd - Aalst Office

Adresse postale :

Wijngaardveld 1 (Noord V) 9300 Aalst - Belgique

Continental		Vehicle Networking and Information
<small>Continental Automotive GmbH Siemensstraße 12 93055 Regensburg Germany</small>		<small>Mócar Petre Bogdan VNI CE HW EU2 TSI ODE HOM Phone: +49 374- 35-5511 Fax: +49 374- 35-3081 mocar-bogdan.mocar@continental- corp-aalst.com</small>
Date:	15.05.2020	
Product type designation:	TP_4	
Intended use:	Radio Frequency Transmitter used in vehicle locking/unlocking system	
The product mentioned above complies with the essential requirements and other relevant provisions of Directive 2014/53/EU, when used for its intended purpose.		
Health and safety pursuant to Art. 3(1)(a):	Applied standards: EN 62388-1:2014+A11:2017 EN 62319:2015 EN 30033:2017	
Electromagnetic compatibility pursuant to Art. 3(1)(b):	Applied standards: DRAFT EN 30189-1 V2.2.1(2019-02)	
Efficient use of spectrum pursuant to Art. 3(2):	Applied standards: EN 300 220-1:15.1.1 EN 300 220-2:15.1.1 EN 300 335 V2.1.1:2017-02	
The following marking applies to the above mentioned product.		
Continental Automotive GmbH Regensburg, 15.05.2020		CE
<i>Klaus Binder</i>		<i>Norbert Müller</i>
Klaus Binder Vice President Finance and Controlling Control Engineering (CE)		Norbert Müller Senior Vice President Control Engineering (CE) Vehicle Networking and Information (VNI)
<small>Continental Automotive GmbH Siemensstraße 12 93055 Regensburg P.O. Box: 9100-05 93055 Regensburg Germany www.continental-automotive.com</small>		1/1

Informations

Pays de l'UE

Système de téléphone mains libres

<http://www.ptc.panasonic.eu/>

Par la présente, Panasonic Corporation déclare que le type d'équipement radio listé ci-dessus est conforme à la directive 2014/53/UE. Rendez-vous sur <http://www.ptc.panasonic.eu/>, cliquez sur « Declaration of Conformity » (Déclaration de conformité), saisissez le mot-clé dans le champ de recherche par mot-clé. Vous pouvez télécharger la dernière « Déclaration de conformité » (DoC, DECLARATION of CONFORMITY).

Mot-clé : CL-MH-----, CA-9H-----, [CLMH5BE1AD, CL-MH5BE1AD, CL-MH5BE2AD, CL-MH5BE2AD, CL-MH5BE3AD, CL-MH5BE3AD, CLMH5BE4AD, CL-MH5BE4AD, CL-MH5BE5AD, CL-MH5BE5AD, CLMH5BE6AD, CL-MH5BE6AD, CL-MH5BE9AD, CL-MH5BE9AD]

Le « n° de réf. » se trouve sur l'étiquette de l'unité.

Utilisation prévue : système audio du véhicule (Bluetooth et WLAN)

Adresse postale :

4261 Ikonobe-cho, Tsuzuki-ku, Yokohama-shi,
Kanagawa-ken, 224-8520, Japon

Nom du fabricant : Panasonic Corporation

Bande de fréquence de fonctionnement :

Spécifications Bluetooth

Bande de fréquence : 2 402-2 480 MHz

Spécifications de 2,4 GHz WLAN

Bande de fréquence : 2 412-2 472 MHz

Débit d'émission maximum :

Spécifications Bluetooth

Puissance d'émission maximale : 0,1 dBm

Spécifications de 2,4 GHz WLAN

Puissance d'émission maximale : 11,9 dBm

Nom de l'importateur : Honda Motor Europe Ltd - Aalst Office

Adresse postale : Wijngaardveld 1 (Noord V) 9300 Aalst - Belgique

Panasonic	
EU Declaration of Conformity	
Document Number: PAS-202047-02	
Manufacturer	
Name	: Panasonic Corporation
Address	: 4261 Ikonobe-cho, Tsuzuki-ku, Yokohama-shi, Kanagawa-ken, 224-8520, Japan
Object of Declaration < A >	
Product Name	: CAR AUDIO(UNIT ASV DA)
Trade Name	: Panasonic
Model Number	: CL-MH5BE4AD; CL-MH5BE5AD; CL-MH5BE7AD; CL-MH5BE8AD; CL-MH5BE9AD; CL-MH4X01T; CL-MH4X01T; CL-MH4X02T; CL-MH4X02T
Model ID	: AH2001
CE Requirements	
This declaration of conformity is issued under the sole responsibility of the manufacturer. The object of the declaration described above is in conformity with the requirements of the following EU legislation and harmonized standards:	
Council Directive	: 2014/53/EU RED < B >
Applicable Standards	: EN 62111-2:2008 < C > EN 62368-2:2014 A11:2017 EN 301 489-1 V2.1.2017 EN 301 489-2 V2.1.2017 EN 301 489-3 V2.1.2017 EN 301 489-3 V2.1.2017 EN 300 328 V2.2.2019 EN 301 893 V2.1.12017 EN 300 440 V2.1.12017 EN 301 413 V1.1.12017
Notified Body	: MICOM Labs Inc., notified Body Number 2280, performed assessment of the tests and the technical documentation provided by the applicant with the essential requirements of the RED 2014/53/EU, and issued EU-TYPE EXAMINATION CERTIFICATE 0690242 / 13 Apr 2021 / Rev.C.
Additional Information < D >	
24.06.2021 Date of Issue / Signature Osamu Ishikawa / manager Printed Name / Title	24. Jun. 2021 Date of Issue / Signature Niels Erdmann Authorised Representative
<small>Authorized Representative - Panasonic Testing Centre, Panasonic Marketing Europe GmbH Wimbergring 15, 22525 Hamburg, Germany</small>	

Pays de l'UE

Unité de commande de télématique*

<https://www.denso.com/global/en/contact-us/doc/>

Par la présente, DENSO CORPORATION déclare que le type d'équipement radio est conforme à la directive 2014/53/UE. Le texte complet de la déclaration de conformité à la directive européenne est disponible à l'adresse Internet suivante :

<https://www.denso.com/global/en/contact-us/doc/>

Utilisation prévue : dispositif télématique et de point d'accès Wi-Fi pour véhicule

Adresse postale :

1-1, Showa-cho, Kariya-shi, Aichi-ken, 448-8661, Japon

Nom du fabricant : DENSO CORPORATION

Bande de fréquence de fonctionnement : modèle OGEY10

- 1) GSM900 (Tx : 880-915 MHz, Rx : 925-960 MHz)
- 2) GSM1800 (Tx : 1 710-1 785 MHz, Rx : 1 805-1 880 MHz)
- 3) Bande 1 WCDMA (Tx : 1 920-1 980 MHz, Rx : 2 110-2 170 MHz)
- 4) Bande 8 WCDMA (Tx : 880-915 MHz, Rx : 925-960 MHz)
- 5) Bande 1 LTE (Tx : 1 920-1 980 MHz, Rx : 2 110-2 170 MHz)
- 6) Bande 3 LTE (Tx : 1 710-1 785 MHz, Rx : 1 805-1 880 MHz)
- 7) Bande 7 LTE (Tx : 2 500-2 570 MHz, Rx : 2 620-2 690 MHz)
- 8) Bande 8 LTE (Tx : 880-915 MHz, Rx : 925-960 MHz)
- 9) Bande 20 LTE (Tx : 832-862 MHz, Rx : 791-821 MHz)
- 10) WLAN IEEE 802.11b (Tx/Rx : 2 401-2 473 MHz)
- 11) WLAN IEEE 802.11g (Tx/Rx : 2 402-2 472 MHz)
- 12) WLAN IEEE 802.11n (Tx/Rx : 2 402-2 472 MHz)
- 13) GPS (Rx : 1 575,42 MHz)
- 14) GALILEO (Rx : 1 575,42 MHz)
- 15) EGNOS (Rx : 1 575,42 MHz)

Débit d'émission maximum :

1) 2 W 2) 1 W 3-4) 0,25 W 5)-9) 0,20 W 10) 0,032 W 11),12) 0,016 W

Nom de l'importateur : Honda Motor Europe Ltd - Aalst Office

Adresse postale : Wijngaardveld 1 (Noord V) 9300 Aalst - Belgique

Pays de l'UE

Chargeur sans fil*

<https://www.lg.com/global/support/cedoc/cedoc>



LG ELECTRONICS, INC. déclare que le type d'équipement radio WC500HOC121 est conforme à la directive 2014/53/UE.

Le texte complet de la déclaration de conformité à la directive européenne est disponible à l'adresse Internet suivante :

<https://www.lg.com/global/support/cedoc/cedoc>

Utilisation prévue : chargeur d'alimentation sans fil pour véhicule

Adresse postale :

128, Yeoui-daero, Yeongdeungpo-gu, Séoul, Corée du Sud

Nom du fabricant :

LG Electronics Inc.

Bande de fréquence de fonctionnement :

111 kHz/puissance maximale : 42 dBuA/m à 10 m

Débit d'émission maximum :

111 kHz/puissance maximale : 42 dBuA/m à 10 m

Nom de l'importateur : Honda Motor Europe Ltd - Aalst Office

Adresse postale : Wijngaardveld 1 (Noord V) 9300 Aalst - Belgique

http://bhevs.co.kr/bbs/board.php?tbl=e_bbs42_2

Par la présente, BH EVS Co., Ltd. déclare que le type d'équipement radio WC500HOC121 est conforme à la directive 2014/53/UE.

Le texte complet de la déclaration de conformité à la directive européenne est disponible à l'adresse Internet suivante :

http://bhevs.co.kr/bbs/board.php?tbl=e_bbs42_2

Utilisation prévue :

chargeur d'alimentation sans fil pour véhicule

Adresse postale :

BH EVS Co., Ltd

Am Kronberger Hang 2 65824 Schwalbach am Taunus Allemagne

Nom du fabricant :

BH EVS Co., Ltd

Bande de fréquence de fonctionnement :

111 kHz

Débit d'émission maximum :

Puissance maximale : 42 dBuA/m à 10 m

Nom de l'importateur : Honda Motor Europe Ltd - Aalst Office

Adresse postale : Wijngaardveld 1 (Noord V) 9300 Aalst - Belgique

Pays de l'UE

Clé numérique

<https://continental-homologation.com/honda>



Continental déclare que le type d'équipement radio A2C 192350/A2C 192351 est conforme à la directive 2014/53/UE. Le texte complet de la déclaration de conformité à la directive européenne est disponible à l'adresse Internet suivante :

<https://continental-homologation.com/honda>

Utilisation prévue : système d'accès au véhicule

Adresse postale : Siemensstraße 12, D-93055 Regensburg, Allemagne

Nom du fabricant : Continental Automotive GmbH

Bande de fréquence de fonctionnement :

Plage de fréquence Bluetooth à basse consommation : 2,402 GHz à 2,48 GHz



Débit d'émission maximum :

Puissance de sortie Bluetooth à basse consommation maximale : +20 dBm



Nom de l'importateur : Honda Motor Europe Ltd - Aalst Office

Adresse postale : Wijngaardveld 1 (Noord V) 9300 Aalst - Belgique

Pays de l'UE

Syntoniseur à distance	Système de surveillance de l'angle mort (BSI)*/Moniteur de véhicule en approche*
<p>http://www.ptc.panasonic.eu/</p>  <p>Par la présente, Panasonic Corporation déclare que le type d'équipement radio listé ci-dessus est conforme à la directive 2014/53/UE. Rendez-vous sur http://www.ptc.panasonic.eu/, cliquez sur « Declaration of Conformity » (Déclaration de conformité), saisissez le mot-clé dans le champ de recherche par mot-clé. Vous pouvez télécharger la dernière « Déclaration de conformité » (DoC, DECLARATION of CONFORMITY). Mot-clé : N° de modèle Mot-clé : [CQ-THVCE0AD] Vous pouvez voir le « n° réf. » sur l'étiquette de l'unité. Utilisation prévue : UNITE RADIO (autoradio de véhicules) Adresse postale : 4261 Ikonobe-cho, Tsuzuki-ku, Yokohama City, Kanagawa-ken, 224-8520, Japon Nom du fabricant : Panasonic Corporation Nom de l'importateur : Honda Motor Europe Ltd - Aalst Office Adresse postale : Wijngaardveld 1 (Noord V) 9300 Aalst - Belgique</p>	<p>https://www.veoneer.com/en/regulatory</p>  <p>Veoneer US, Inc. déclare que l'objet de la déclaration décrite ci-dessus est conforme à la législation d'harmonisation de l'Union applicable. https://www.veoneer.com/en/regulatory Utilisation prévue : capteur radar à courte portée 24 GHz Adresse postale : 26545 American Drive Southfield, Michigan, 48034 Etats-Unis d'Amérique Nom du fabricant : Veoneer US, Inc. Bande de fréquence de fonctionnement : 24,05-24,25 GHz Débit d'émission maximum : 13 dBm de crête Nom de l'importateur : Honda Motor Europe Ltd - Aalst Office Adresse postale : Wijngaardveld 1 (Noord V) 9300 Aalst - Belgique</p>

Modèles britanniques

BCM Système d'accès sans clé	TELECOMMANDE Télécommande d'accès sans clé
http://continental-homologation.com/honda	http://continental-homologation.com/honda
	
<p>Par la présente, Continental Automotive GmbH déclare que ce modèle [41580430] est conforme aux exigences essentielles et autres dispositions en vigueur du Règlement sur les équipements radio 2017.</p>	<p>Par la présente, Continental Automotive GmbH déclare que ce modèle [TP_4] est conforme aux exigences essentielles et autres dispositions en vigueur du Règlement sur les équipements radio 2017.</p>
<p>Le texte complet de la déclaration de conformité à la directive britannique est disponible à l'adresse Internet suivante :</p>	<p>Le texte complet de la déclaration de conformité à la directive britannique est disponible à l'adresse Internet suivante :</p>
<p>http://continental-homologation.com/honda</p>	<p>http://continental-homologation.com/honda</p>
<p>Utilisation prévue :</p>	<p>Utilisation prévue :</p>
<p>Appareil à courte portée pour commande à distance</p>	<p>Appareil à courte portée pour commande à distance</p>
<p>Adresse postale :</p>	<p>Adresse postale :</p>
<p>Siemensstrasse 12 D-93055 Regensburg Allemagne</p>	<p>Siemensstrasse 12 D-93055 Regensburg Allemagne</p>
<p>Nom du fabricant : Continental Automotive GmbH</p>	<p>Nom du fabricant : Continental Automotive GmbH</p>
<p>Bande de fréquence : 125 kHz +/- 3 kHz</p>	<p>Bande de fréquence : 433,66 MHz +/- 16 kHz</p>
<p>Débit d'émission maximum : 66 dBuA/m à 10 m</p>	<p>434,18 MHz +/- 16 kHz</p>
<p>Nom de l'importateur :</p>	<p>Débit d'émission maximum : 1 mW</p>
<p>Honda Motor Europe Ltd.</p>	<p>Nom de l'importateur :</p>
<p>Adresse postale :</p>	<p>Honda Motor Europe Ltd.</p>
<p>Cain Road, Bracknell, Berkshire, RG12 1HL, Royaume-Uni</p>	<p>Adresse postale :</p>
<p></p>	<p>Cain Road, Bracknell, Berkshire, RG12 1HL, Royaume-Uni</p>

Modèles britanniques

Système de téléphone mains libres

<http://www.ptc.panasonic.eu/>



Par la présente, Panasonic Corporation déclare que le type d'équipement radio [*] est conforme au Règlement sur les équipements radio 2017. Le texte complet de la déclaration de conformité à la directive britannique est disponible à l'adresse Internet suivante :

<http://www.ptc.panasonic.eu/>

saisissez le mot-clé dans le champ de recherche par mot-clé. Vous pouvez télécharger la dernière « Déclaration de conformité » (DoC, DECLARATION of CONFORMITY).

* Mot-clé : [CL-MH-----, CA-9H-----,

CLMH5BE1AD, CL-MH5BE1AD, CL-MH5BE2AD, CL-MH5BE2AD, CL-MH5BE3AD, CL-MH5BE3AD, CLMH5BE4AD, CL-MH5BE4AD, CL-MH5BE5AD, CL-MH5BE5AD, CLMH5BE6AD, CL-MH5BE6AD, CL-MH5BE9AD, CL-MH5BE9AD] Vous pouvez voir le « n° de réf. » sur l'étiquette de l'unité.

Utilisation prévue : système audio du véhicule (Bluetooth et WLAN)

Adresse postale : 4261 Ikonobe-cho, Tsuzuki-ku, Yokohama City, Kanagawa-ken, 224-8520, Japon

Nom du fabricant : Panasonic Corporation

Bande de fréquence de fonctionnement :

Spécifications Bluetooth

Bande de fréquence : 2 402-2 480 MHz

Spécifications de 2,4 GHz WLAN

Bande de fréquence : 2 412-2 472 MHz

Débit d'émission maximum :

Spécifications Bluetooth

Puissance d'émission maximale : 0,1 dBm

Spécifications de 2,4 GHz WLAN

Puissance d'émission maximale : 11,9 dBm

Nom de l'importateur : Honda Motor Europe Ltd.

Adresse postale : Cain Road, Bracknell, Berkshire, RG12 1HL, Royaume-Uni

Modèles britanniques

Unité de commande de télématique

<https://www.denso.com/global/en/contact-us/doc/>



Par la présente, DENSO CORPORATION déclare que le type d'équipement radio est conforme aux exigences statutaires correspondantes.

Le texte complet de la déclaration de conformité à la directive britannique est disponible à l'adresse Internet suivante :

<https://www.denso.com/global/en/contact-us/doc/>

Utilisation prévue : dispositif télématique et de point d'accès Wi-Fi pour véhicule

Adresse postale :

1-1, Showa-cho, Kariya-shi, Aichi-ken, 448-8661, Japon

Nom du fabricant : DENSO CORPORATION

Bande de fréquence de fonctionnement : modèle OGEY10

- 1) GSM900 (Tx : 880-915 MHz, Rx : 925-960 MHz)
- 2) GSM1800 (Tx : 1 710-1 785 MHz, Rx : 1 805-1 880 MHz)
- 3) Bande 1 WCDMA (Tx : 1 920-1 980 MHz, Rx : 2 110-2 170 MHz)
- 4) Bande 8 WCDMA (Tx : 880-915 MHz, Rx : 925-960 MHz)
- 5) Bande 1 LTE (Tx : 1 920-1 980 MHz, Rx : 2 110-2 170 MHz)
- 6) Bande 3 LTE (Tx : 1 710-1 785 MHz, Rx : 1 805-1 880 MHz)
- 7) Bande 7 LTE (Tx : 2 500-2 570 MHz, Rx : 2 620-2 690 MHz)
- 8) Bande 8 LTE (Tx : 880-915 MHz, Rx : 925-960 MHz)
- 9) Bande 20 LTE (Tx : 832-862 MHz, Rx : 791-821 MHz)
- 10) WLAN IEEE 802.11b (Tx/Rx : 2 401-2 473 MHz)
- 11) WLAN IEEE 802.11g (Tx/Rx : 2 402-2 472 MHz)
- 12) WLAN IEEE 802.11n (Tx/Rx : 2 402-2 472 MHz)
- 13) GPS (Rx : 1 575,42 MHz)
- 14) GALILEO (Rx : 1 575,42 MHz)
- 15) EGNOS (Rx : 1 575,42 MHz)

Débit d'émission maximum :

- 1) 2 W 2) 1 W 3-4) 0,25 W 5)-9) 0,20 W 10) 0,032 W 11),12) 0,016 W

Nom de l'importateur : Honda Motor Europe Ltd.

Adresse postale : Cain Road, Bracknell, Berkshire, RG12 1HL, Royaume-Uni

Modèles britanniques

Système de surveillance de l'angle mort (BSI)*/Moniteur de véhicule en approche*	Clé numérique
<p>https://www.veoneer.com/en/regulatory</p> <p style="text-align: center;">UK CA</p> <p>Veoneer US, Inc. déclare que l'objet de la déclaration décrite ci-dessus est conforme à la législation d'harmonisation de l'Union applicable. https://www.veoneer.com/en/regulatory Utilisation prévue : capteur radar à courte portée 24 GHz Adresse postale : 26545 American Drive Southfield, Michigan, 48034 Etats-Unis d'Amérique Nom du fabricant : Veoneer US, Inc. Bande de fréquence de fonctionnement : 24,05-24,25 GHz Débit d'émission maximum : 13 dBm de crête Nom de l'importateur : Honda Motor Europe Ltd. Adresse postale : Cain Road, Bracknell, Berkshire, RG12 1HL, Royaume-Uni</p>	<p>https://continental-homologation.com/honda</p> <p style="text-align: center;">UK CA</p> <p>Par la présente, Continental Automotive GmbH déclare que ce modèle [A2C775684] est conforme aux exigences essentielles et autres dispositions en vigueur du Règlement sur les équipements radio 2017. Le texte complet de la déclaration de conformité à la directive britannique est disponible à l'adresse Internet suivante : http://continental-homologation.com/honda Utilisation prévue : boîtier de commande Adresse postale : Siemensstraße 12, D-93055 Regensburg, Allemagne Nom du fabricant : Continental Automotive GmbH Bande de fréquence de fonctionnement : Plage de fréquence Bluetooth à basse consommation : 2,402 GHz à 2,48 GHz Débit d'émission maximum : Puissance de sortie Bluetooth à basse consommation maximale : +20 dBm Nom de l'importateur : Honda Motor Europe Ltd. Adresse postale : Cain Road, Bracknell, Berkshire, RG12 1HL, Royaume-Uni</p>

Modèles britanniques

Syntoniseur à distance

<https://www.ptc.panasonic.eu/>



Par la présente, Panasonic Corporation déclare que le type d'équipement radio [*] est conforme au Règlement sur les équipements radio 2017.

Le texte complet de la déclaration de conformité à la directive britannique est disponible à l'adresse Internet suivante :

<https://www.ptc.panasonic.eu/>

saisissez le mot-clé dans le champ de recherche par mot-clé. Vous pouvez télécharger la dernière « Déclaration de conformité » (DoC, DECLARATION of CONFORMITY).

Mot-clé : N° de modèle

Mot-clé : [CQ-THVCE0AD]

Vous pouvez voir le « n° réf. » sur l'étiquette de l'unité.

Utilisation prévue :

Unité radio (autoradio de véhicules)

Adresse postale :

4261 Ikonobe-cho, Tsuzuki-ku, Yokohama City, Kanagawa-ken, 224-8520, Japon

Nom du fabricant :

Panasonic Corporation

Nom de l'importateur :

Honda Motor Europe Ltd.

Adresse postale :

Cain Road, Bracknell, Berkshire, RG12 1HL, Royaume-Uni

Modèles britanniques

Chargeur sans fil*

<https://www.lg.com/global/support/cedoc/cedoc>



Par la présente, LG Electronics déclare que le chargeur sans fil du type d'équipement radio est conforme aux exigences statutaires correspondantes. Le texte complet de la déclaration de conformité du Royaume-Uni est disponible à l'adresse Internet suivante :

<http://www.lg.com/global/support/cedoc/cedoc>

Utilisation prévue :

chargeur d'alimentation sans fil pour véhicule

Adresse postale :

128, Yeoui-daero, Yeongdeungpo-gu, Séoul, Corée du Sud

Nom du fabricant :

LG Electronics

Bande de fréquence de fonctionnement :

111 kHz/puissance maximale : 42 dBuA/m à 10 m

Débit d'émission maximum :

111 kHz/puissance maximale : 42 dBuA/m à 10 m

Nom de l'importateur :

Honda Motor Europe Ltd.

Adresse postale :

Cain Road, Bracknell, Berkshire, RG12 1HL, Royaume-Uni

http://bhevs.co.kr/bbs/board.php?tbl=e_bbs42_2

Par la présente, BH EVS Co.,Ltd. déclare que le type d'équipement radio WC500HOC121 est conforme au Règlement sur les équipements radio 2017.

Le texte complet de la déclaration de conformité à la directive est disponible à l'adresse Internet suivante :

http://bhevs.co.kr/bbs/board.php?tbl=e_bbs42_2

Utilisation prévue :

chargeur d'alimentation sans fil pour véhicule

Adresse postale :

BH EVS Co., Ltd

Am Kronberger Hang 2 65824 Schwalbach am Taunus Allemagne

Nom du fabricant :

BH EVS Co., Ltd

Bande de fréquence de fonctionnement :

111 kHz

Débit d'émission maximum :

Puissance maximale : 42 dBuA/m à 10 m

Nom de l'importateur :

Honda Motor Europe Ltd.

Adresse postale :

Cain Road, Bracknell, Berkshire, RG12 1HL, Royaume-Uni

Modèles destinés à Israël

<p>BCM Système d'accès sans clé</p>	<p>TELECOMMANDE Système d'accès sans clé</p>
<p>חל איסור לבצע פעולות במכשיר שיש בהן כדי לשנות את תכונותיו האלחוטיות של המכשיר, ובכלל זה שינויי תוכנה, החלפת אנטנה מקורית או הוספת אפשרות לחיבור לאנטנה חיצונית, בלא קבלת אישור משרד התקשורת, בשל החשש להפרעות אלחוטיות.</p>	<p>חל איסור לבצע פעולות במכשיר שיש בהן כדי לשנות את תכונותיו האלחוטיות של המכשיר, ובכלל זה שינויי תוכנה, החלפת אנטנה מקורית או הוספת אפשרות לחיבור לאנטנה חיצונית, בלא קבלת אישור משרד התקשורת, בשל החשש להפרעות אלחוטיות.</p>
<p>Système de téléphone mains libres</p>	<p>Chargeur sans fil*</p>
<p>55-14369 מספר אישור התאמה מטעם משרד התקשורת: חל איסור לבצע פעולות במכשיר שיש בהן כדי לשנות את תכונותיו האלחוטיות של המכשיר, ובכלל זה שינויי תוכנה, החלפת אנטנה מקורית או הוספת אפשרות לחיבור לאנטנה חיצונית, בלא קבלת אישור משרד התקשורת, בשל החשש להפרעות אלחוטיות.</p>	<p>55-13657 55-13915</p>

* Non disponible sur tous les modèles

Modèles britanniques

Compresseur

FR

Déclaration de conformité UKCA conformément aux General Product Safety Regulations 2005 (Règlement général sur la sécurité des produits 2005)
Nous, SUMITOMO RUBBER INDUSTRIES, LTD., 6-9, 3-chome, Wakinohama-cho, Kobe 651-0071, Japon, déclarons par la présente que la machine décrite ci-dessous est conforme aux exigences générales en matière de santé et de sécurité énoncées dans les General Product Safety Regulations 2005 (Règlement général sur la sécurité des produits 2005) en vertu de son design et de sa construction et dans la configuration que nous avons mise sur le marché. Toute modification apportée à la machine sans notre approbation rendra cette déclaration invalide.

Désignation : nous déclarons que le produit est également conforme aux autres directives applicables à un produit de ce type :

Supply of Machinery Regulations 2008 (Règlement sur la fourniture de machines 2008),

Electromagnetic Compatibility Regulations 2016 (Règlement sur la compatibilité électromagnétique 2016).

Les normes harmonisées suivantes sont notamment appliquées :

BS EN ISO 12100-2011, BS EN 62841-1: 2015, BS EN 55014-1: 2012, BS EN 55014-2: 2012.

Kobe, 17 juin 2021, Yukinori Nagata (Directeur général de l'équipe IMS Business)

Licence à code source libre du compteur

Le logiciel intégré à ce produit inclut un logiciel à code source libre. Consulter le site Web suivant pour plus de détails sur le logiciel à code source libre.

https://www.nippon-seiki.co.jp/business_ic_meter/

Licence à code source libre de l'unité de commande de télématique *

Informations relatives au logiciel libre et en source ouverte

Ce produit comprend un logiciel libre et en source ouverte (FOSS).

Les informations de licence et/ou le code source du FOSS peuvent être trouvés grâce à l'URL suivante.

<https://www.denso.com/global/en/opensource/tcu/honda/>

- A**
- ABS (Système antiblocage des roues)..... 581
 - Accessoires et modifications..... 665
 - Accès sans clé
 - prévention d'oubli des clés à l'intérieur..... 203
 - Accouder..... 274
 - Activer l'alimentation..... 431
 - ne s'active pas..... 682
 - Additifs, huile moteur..... 624
 - Affichage audio..... 302
 - Affichage de la température extérieure..... 143
 - Affichage tête haute..... 187
 - Airbags..... 57
 - airbag central..... 68
 - airbag latéral..... 70
 - airbags avant (SRS)..... 59
 - airbags de genoux..... 65
 - airbags rideaux latéraux..... 73
 - après une collision..... 59
 - capteurs..... 57
 - enregistreurs de données..... 1
 - entretien des airbags..... 77
 - témoin..... 75, 113
 - Airbags avant (SRS)..... 59
 - Airbags de genoux..... 65
 - Airbags latéraux..... 70
 - Airbags latéraux rideaux..... 73
 - Ajust
 - liquide de refroidissement moteur..... 628
 - Alarme de vitesse..... 154, 175
 - Ancrage supérieur..... 51
 - Ancrages de fixation..... 283
 - Ancrages inférieurs..... 92
 - Android Auto™..... 358
 - Aperçu du contenu de la déclaration de conformité..... 761
 - Appareils émettant des ondes radio..... 716
 - Appel d'urgence (eCall)..... 412
 - appel d'urgence automatique..... 412
 - appel d'urgence manuel..... 414
 - Apple CarPlay..... 351
 - Appoint
 - huile moteur..... 627
 - lave-glace..... 636
 - Arrêt..... 584
 - Assist. sécurité..... 160, 181
 - Assistance à la stabilité du véhicule (VSA)
 - indicateur de système..... 114
 - témoin de désactivation..... 114
 - Assistance de sécurité
 - témoin (orange)..... 124, 125, 126
 - témoin (vert/gris)..... 126
 - Aucun contenu..... 164
 - Audio..... 152
 - Avertissement Capacité d'arrêt réduite..... 693
 - Avertissement de pression d'huile
 - moteur basse..... 692
- B**
- Bagages (limite de charge)..... 423
 - Batterie
 - haute tension..... 14, 478
 - si la batterie 12 V est déchargée..... 687
 - témoin du système de charge de la batterie 12 V..... 111, 692
 - Batterie 12 V..... 649
 - entretien (remplacement)..... 651
 - entretien (vérification de la batterie 12 V)..... 649
 - témoin du système de charge..... 111, 692
 - Batterie déchargée..... 687
 - Batterie haute tension..... 478
 - Bluetooth® Audio..... 347
 - Boîte à gants..... 278
 - Boîte de plancher de compartiment à bagages..... 282
 - Boîte de vitesses
 - numéro..... 715
 - Bouchon de réservoir de carburant..... 31, 598
 - Bougies d'allumage..... 712
 - Bouton de changement..... 28, 437
 - Fonctionnement..... 28
 - Bouton des feux de détresse..... 6, 7
- C**
- Caméra arrière multi-vues..... 595
 - Caméra grand angle avant..... 570
 - Capteur d'inclinaison..... 224
 - système de sécurité..... 224
 - Capteur de température..... 143
 - Capteurs à ultrasons..... 223
 - Capteurs radar..... 572
 - Carburant..... 31, 597
 - autonomie..... 150, 172
 - consommation de carburant instantanée..... 150, 172

économie de carburant moyenne.....	150, 172	Climatisation (système de commande de la climatisation)	293	Danger des gaz d'échappement (monoxyde de carbone)	103
économie et émissions de CO ₂	600	capteur	298	Débit de puissance/Affichage de l'état du moteur/Jauge de niveau de charge de la batterie haute tension	148
jauge	141	changement de mode.....	295	Dégivrage du pare-brise et des vitres	296
plein	31, 597	dégivrage du pare-brise et des vitres	296	Démarrage	
recommandation	31, 597	filtre à poussière et à pollen	657	si la batterie 12 V est déchargée.....	687
témoin de niveau de carburant bas.....	113	mode recyclage d'air/air frais.....	295	Démarrage de secours.....	687
Carburant spécifié	597, 712	mode synchronisation	297	Dépannage	667
Ceintures de sécurité	45, 159, 180	utilisation de la climatisation automatique... ..	293	bruit au freinage	37, 38
bouclage	50	CMBS (système de freinage automatique d'urgence)	486	fusible grillé	699, 701
contrôle.....	55	Commande de freinage à basse vitesse	499	la pédale de frein vibre.....	36
femmes enceintes.....	54	Commandes	193	la porte arrière ne s'ouvre pas	36, 207
installation d'un système de retenue pour enfant avec une ceinture de sécurité ventrale/thoracique.....	96	Commandes audio à distance	307	le bip sonore retentit à l'ouverture d'une porte.....	36
prétensionneur automatique de ceinture de sécurité.....	49	Commutateur de mode de conduite	447	le système d'alimentation ne démarre pas	682
Rappel.....	47	Commutateurs (autour du volant)	6, 7, 8, 234	remorquage d'urgence.....	706
réglage de l'ancrage supérieur	51	Commutateurs d'éclairage de lecture	276	surchauffe.....	690
témoin d'avertissement.....	47, 48, 112	Compartiment de console	278	témoin d'avertissement.....	106
Charge de la batterie faible	692	Compteur de vitesse	141	Déplacement indésirable du véhicule	436
Chargeur sans fil	287	Conduite	419	Désembueur	256
Chauffages de siège avant	291	freinage	573	Désembueur arrière	256
Chauffages de sièges	291, 292	passage des rapports	437	Détection du changement de voie	
Chauffages de sièges arrière	292	transmission.....	436	activation et désactivation	556
Clés	195	Connexion Wi-Fi	350	Témoin	123
étiquette de numéro.....	196	Consignes hors route	429	Déverrouillage des portes	198
la porte arrière ne s'ouvre pas.....	207	Consommation instantanée de carburant	150, 172	Déverrouillage des portes avant de l'intérieur	23
prévention d'oubli des clés à l'intérieur	203	Consommation moyenne carburant	150, 172	Directives de conduite pour véhicule utilitaire	434
télécommande.....	201	Crevaion (pneumatique)	668	Dispositif de retenue pour enfant	78
types et fonctions	195	D		dispositif de retenue pour bébés	81
Clés USB	343, 402	DAB	337		
Clignotants					
témoins (tableau de bord).....	115				

- dispositif de retenue pour enfant
 dos à la route 81
 dispositif de retenue pour petits enfants 83
 enfants de grande taille 100
 sélection d'un dispositif de retenue pour
 enfant 84
 sièges rehausseurs 101
 utilisation d'une sangle supérieure 98
- E**
- Eclairage** 237, 637
 commutateurs d'éclairage 237
 intérieur 275
- Eclairage intérieur** 275
- Economètre** 143
- Economie de carburant et**
 émissions de CO₂ 600
- Ecran Audio/Informations** 313
- Entretien** 601
 batterie 12 V 649
 commande de la climatisation 656
 contrôle et maintenance 644
 huile 626
 liquide de frein 634
 liquide de refroidissement du
 système de batterie haute tension 631
 liquide de refroidissement moteur 628
 liquide de transmission 633
 nettoyage 659
 pneumatiques 644
 précautions 602
 radiateur 630
- remplacement d'ampoules 637
 sécurité 603
 sous le capot 621
 système de rappel de maintenance 606
 télécommande 654
- Entretien extérieur (nettoyage)** 662
- Equipement de confort intérieur** 275
- Equipements de rangement** 278
- Essence** 31, 597
 consommation de carburant
 instantanée 150, 172
 économie et émissions de CO₂ 600
 informations 597
 jauge 141
 plein de carburant 31, 597
 recommandation 31, 597
 témoin de niveau de carburant bas 113
- Essuie-glaces et lave-glaces** 253
 arrière 255
 avant 253
 contrôle et remplacement des balais
 d'essuie-glace 640
 essuie-glaces intermittents automatiques 254
- Essuie-glaces intermittents automatiques** ... 254
- Etiquette de certification** 715
- Etiquette de numéro de clé** 196
- Etiquettes d'avertissement** 104
- Etiquettes de sécurité** 104
- F**
- Femmes enceintes** 54
- Feux**
 éclairage du compartiment à bagages 277
 éclairages actifs d'intersection 243
 feux de conduite adaptatifs 249
 feux de jour 242
 remplacement d'ampoules 637
 témoin de feux allumés 115
 témoin de feux de route 115
- Feux de conduite adaptatifs** 249
 témoin 115
- Feux de jour** 242
- Feux de route automatiques** 246
 témoin 115
- Filtre**
 poussière et pollen 657
- Filtre à poussière et à pollen** 657
- Flux de puissance** 362
- Fonction de rabattement automatique des**
rétroviseurs 263
- Fonctionnement de la commande vocale** ... 310
 commandes audio 311
 commandes de navigation 312
 commandes du téléphone 311
 commandes générales 311
 commandes standard 312
 écran du portail vocal 311
 liste de commandes 312
 reconnaissance vocale 310
- Fonctions** 299
- Fonctions personnalisées** 365, 373
- Fond d'écran** 322
- Frein à pied** 576
- Frein de stationnement** 573

témoin de frein de stationnement et de système de freinage (orange).....	110, 696
témoin de frein de stationnement et de système de freinage (rouge).....	108, 109, 694, 696
Fusibles	699
contrôle et remplacement.....	703
emplacements.....	699, 701

H

Hayon	208
Heure (réglage)	194
HFT (système de téléphone mains libres) ...	382
Honda Sensing	32, 481
Horloge	145, 165, 194
Huile (moteur)	624
appoint.....	627
avertissement de pression d'huile moteur basse.....	692
huile moteur recommandée.....	624
vérification du niveau.....	626
viscosité.....	624

I

Indicateur de position du levier de vitesses ...	111
Indicateur du système d'alimentation	112
Indicateurs	
ABS (système de freinage antiblocage).....	113
position de rapport.....	111
système de maintien du frein automatique.....	110, 578

Indicateurs d'usure (pneumatique)	645
Indicateurs de dépassement	237
Informations	164, 186, 711
Informations légales sur Apple CarPlay/Android Auto	406
Intensité	
rétroviseur.....	260
Interface d'information du conducteur	146, 165, 168
activation de l'écran.....	146, 168
iPhone	402
iPod	340, 402

J

Jauge CHARGE/DECEL	142
Jauge de niveau (huile moteur)	626
Jauge de niveau de charge de la batterie haute tension	142
Jauge POWER	142
Jauges	141

K

Kit de réparation provisoire (TRK)	668
---	-----

L

Lave-glaces	253
appoint/remplissage.....	636
commutateur.....	253
Lecture audio Bluetooth®	347
Licence à code source libre du compteur ...	763

Licences à code source libre	405, 763
Limites de charge	423
Limiteur de vitesse intelligent	460
témoin.....	121
Limiteur de vitesse réglable	453
témoin.....	121
Liquide de refroidissement (moteur) surchauffe	690
Liquide de refroidissement du système de batterie haute tension	631
Liquide de refroidissement moteur	628
appoint dans le radiateur.....	630
appoint dans le réservoir.....	628
surchauffe.....	690
Liquides	
frein.....	634
lave-glace.....	636
liquide de refroidissement du système de batterie haute tension.....	631
liquide de refroidissement moteur.....	628
transmission.....	633
Luminosité	162, 183

M

Maintien automatique du frein	577
témoin.....	110, 577
Manuel d'utilisation embarqué	309
ouvrir le manuel d'utilisation.....	309
Message de sécurité	0
Messages d'avertissement et d'information	127
Miroirs de courtoisie	11

Mise à zéro d'un totaliseur partiel	150, 172
Mises à jour du système	326
Mode actuel de l'ACC avec maintien de distance de sécurité à basse vitesse, LKAS et assistance embouteillages.....	145
Mode Lavage voiture	440
Modifications (et accessoires)	665
Moniteur attention conducteur	155, 176
Moniteur de véhicule en approche	591
Monoxyde de carbone	103
Moteur	
bip sonore de commutateur	235, 236
huile.....	624
numéro	715
si la batterie 12 V est déchargée.....	687
MP3/WMA/AAC	343

N

Navigation	153, 174
Nettoyage de l'extérieur.....	662
Nettoyage de l'habitacle.....	659
Numéros d'identification	715
identification du véhicule.....	715
moteur, moteur électrique et transmission ...	715
Numéros d'identification du véhicule	715

O

Odomètre.....	143
ON/OFF de l'airbag avant côté passager témoin	76, 113

Ouverture/fermeture

capot.....	622
hayon.....	208
store.....	233
toit panoramique.....	230
vitres électriques.....	227

P

Paramètres affich instru	163, 184
Pare-brise	253
balais d'essuie-glace	640
dégivrage/désenneigement.....	256, 296
essuie-glaces et lave-glaces.....	253
liquide lave-glace.....	636
nettoyage.....	660, 663
Passage des rapports (transmission)	437
Personnaliser l'affichage.....	166
Phares	237
dispositif de réglage	245
faisceau.....	637
feux de conduite adaptatifs	249
feux de route automatiques.....	246
fonctionnement.....	237
variation d'intensité lumineuse	237, 242
Pile.....	14

Plage.....	150, 172
Plein de carburant	31, 597
essence	31, 597, 712
Plein recommandé.....	417
Pneu crevé.....	668
Pneumatiques	644
chaînes.....	648

indicateurs d'usure.....	645
inspection	644
neige	648
permutation	647
pression d'air	713
Pneumatiques hiver	648
chaînes	648
Pneumatiques usés	644
Poids maximal admissible	423
Points de levage	681
Porte-gobelets.....	279
Porte-lunettes de soleil.....	281
Porte-manteau	281
Portes	195
clés.....	195
système de prévention d'oubli des clés à l'intérieur	203
verrouillage/déverrouillage des portes de l'extérieur	198
verrouillage/déverrouillage des portes de l'intérieur	205
Ports USB	305
Position des appuie-tête	271
Pression d'air	713
Précautions au cours de la conduite	434
pluie	435
Prises d'alimentation des accessoires	286
Protection antivol du système audio	301

R

Rabattre les sièges arrière	268
Radiateur	630

Radio (AM/FM)	332	Réglage	
Radio FM/AM	332	accouder	274
Rappel de siège arrière	269	phares	245
Ravitaillement		position des appuie-tête	271
jauge de carburant	141	rétroviseurs	260
témoin de niveau de carburant bas	113	sièges arrière	268
Remorquage d'urgence	706	sièges avant	265
Remorquage du véhicule		volant	259
urgence	706	Réglage de l'affichage	325
Remplacement		Réglage de l'horloge	194
ampoules	637	Réglage de la répartition des phares	479
balais d'essuie-glace	640, 642	Réglage du son	324
batterie 12 V	651	Réglementation	716
fusibles	699, 701	Régulateur de vitesse adaptatif (ACC)	
pile de la télécommande	654	avec maintien de distance de sécurité	
Remplacement d'ampoules	637	à basse vitesse	505
feux de recul	638	témoin (blanc/vert)	121
feux stop	638	témoin (orange)	121
troisième feu stop	638	Réinitialisation de la valeur par défaut	
Remplacement d'ampoules		de tous les réglages	381
ampoules de miroir de courtoisie	639	Réparation provisoire d'un pneu crevé	668
clignotants arrière	638	Rétrogradage forcé	436
clignotants avant	637	Rétroviseur	260
clignotants latéraux/feux de détresse	637	Rétroviseur extérieur à inclinaison	
éclairage de plaque d'immatriculation		automatique en marche arrière	262
arrière	638	Rétroviseur intérieur	260
feu antibrouillard arrière	638	Rétroviseurs	260, 261
feux arrière	638	porte	261
feux de jour	637	réglage	260
feux de position	637	rétroviseur intérieur	260
feux de virage actifs	637	Rétroviseurs extérieurs	261
phares	637		
		S	
		Sécurité de conduite	39
		Sécurité des enfants	78
		Sécurité enfants	
		verrouillage de porte avec sécurité enfants ...	207
		Sélecteur de décélération	442
		témoin	111
		Sélection d'un dispositif de retenue	
		pour enfant	84
		Sélection de position	28, 437
		Si la batterie 12 V est déchargée	687
		Sièges	264
		chauffages de siège avant	291
		chauffages de sièges	291, 292
		réglage	264
		sièges arrière	268
		sièges avant	264
		témoin de rappel de ceinture de sécurité	112
		Sièges arrière	268
		Sièges arrière (rabattage)	268
		Sièges avant	264
		réglage	265
		Sièges rehausseurs (pour enfants)	101
		Signal d'arrêt d'urgence	583
		Signal de la télécommande d'accès sans	
		clé trop faible	197
		Spécifications	712
		Spécifications des ampoules	712
		Store	233
		Suivi du flux de puissance	170
		Super-verrouillage	225
		Surchauffe	690

Système antiblocage des roues (ABS).....	581	radio AM/FM.....	332	utilisation de la commande automatique de la climatisation	293
Système audio.....	300	réactivation	301	Système de contrôle d'adhérence en descente	451
Android Auto™.....	358	réglage de l'horloge	321	Système de désactivation de l'airbag avant passager	62
Apple CarPlay.....	351	réglage du fond d'écran	322	Système de direction assistée électrique (EPS) témoin	114
Bluetooth® Audio.....	347	réglage du son	324	Système de données radiodiffusées (RDS) ...	335
clés USB	343, 402	sélection d'une source audio	319	Système de freinage	573
code de sécurité	301	système de données radio (RDS)	335	blocage de frein automatique	577
commandes audio à distance	307	zone d'état.....	319	frein à pied	576
configuration de l'affichage.....	325	Système d'aide au démarrage en côte	433	frein de stationnement.....	573
connexion Wi-Fi	350	Système d'alerte de crevaisson	471	liquide	634
DAB	337	étalonnage	471	système antiblocage des roues (ABS).....	581
démarrage	302	témoin	116, 697	système d'assistance au freinage.....	582
écran Audio/Informations	313	Système d'alerte sonore du véhicule	446	témoin.....	108, 109, 110, 694, 696
FLAC/PCM/WAVE/MP4/AVI/MKV/ASF/WMV	343	Système d'alimentation	682	Système de freinage antiblocage des roues (ABS) témoin	113
flux de puissance.....	362	ne démarre pas	682	Système de freinage automatique d'urgence (CMBS)	486
fonction de raccourci des applications	314	Système d'assistance au maintien dans la voie de circulation (LKAS)	528	Système de maintien dans la voie	553
fonctionnement de base.....	303	témoin (orange).....	122	Système de mémorisation de la position de conduite	257
fonctionnement de la commande vocale	310	Système d'assistance aux manœuvres	470	Système de prévention d'oubli des clés à l'intérieur	203
fonctionnement du système Audio	303	Système d'assistance à la stabilité du véhicule	468	Système de Retenue Supplémentaire (SRS) témoin	113
informations générales	402	véhicule	468	Système de rappel d'entretien	606
iPod	340	touche de désactivation	469	Système de reconnaissance des panneaux de signalisation	144, 561
limites du fonctionnement manuel	320	Système d'immobilisation	220		
MP3/WMA/AAC	343	témoin	117		
manuel d'utilisation embarqué	309	Système de capteurs de stationnement	586		
messages d'erreur	401	Système de commande de la climatisation	293		
mise à jour avec un périphérique USB.....	331	capteurs	298		
mise à jour sans fil.....	330	changement de mode	293		
mises à jour système.....	326	dégivrage du pare-brise et des vitres.....	296		
paramètres des mises à jour du système	327	dégivrage du pare-brise et des vitres.....	296		
ports USB	305	filtre à poussière et à pollen	657		
procédure de mise à jour.....	326	mode recyclage d'air/air frais	295		
protection antivol.....	301	mode synchronisation.....	297		

Système de retenue pour enfant	
installation d'un dispositif de retenue	
pour enfant avec une ceinture de	
sécurité ventrale/thoracique	96
Système de retenue supplémentaire (SRS)	59
Système de sécurité	220
capteurs à ultrasons	223
super verrouillage	225
témoin d'alarme du système de sécurité	118
témoin du système d'immobilisation	117
Système de surveillance de l'angle mort	473
Système de téléphone mains libres	382
affichage d'état HFT	384
configuration du téléphone	389
contacts favoris	394
écran des paramètres du téléphone	388
limites du fonctionnement manuel	385
menus HFT	386
options pendant un appel	400
passer un appel	397
recevoir un appel	399
sonnerie	393
touches HFT	382
transfert automatique	393
Système de téléphone mains libres (HFT)	
importation automatique du répertoire	
téléphonique d'un téléphone mobile et des	
appels récents	392
Système RDS (Radio Data System)	335
Système EPS (direction assistée électrique)	
témoin	114, 695

T

Tableau de bord	105
Tableau de spécifications du lubrifiant	713
Température	
affichage de la température extérieure	143
Temps écoulé	152, 174
Télécommande	201
Téléphone	152
Témoin d'avertissement allumé/	
clignotant	692
Témoin de capteur de stationnement	116
Témoin de dysfonctionnement	110, 693
Témoin de feu antibrouillard arrière	115
Témoin de message système	120
Témoin de mode NEIGE	119
Témoin de niveau de carburant bas	113
Témoin du mode ECON	119
Témoin du mode NORMALE	119
Témoin du mode SPORT	119
Témoin du système d'assistance au	
maintien dans la voie de circulation	
(LKAS) (blanc/vert)	122
Témoin du système d'alerte de crevaisson des	
pneus	697
Témoin du système d'alerte de crevaisson/de	
basse pression des pneus	116
Témoin du système de contrôle	
d'adhérence en descente	119
Témoin EV	112
Témoin eCall	412
Témoin Prêt	112
Témoins	106

airbag avant côté passager activé/	
désactivé	76, 113
alarme du système de sécurité	118
assistance de sécurité (orange)	124
assistance de sécurité (vert/gris)	126
bas niveau de carburant	113
capteur de stationnement	116
ceinture de sécurité Rappel	47, 112
clignotants et feux de détresse	115
désactivation automatique de l'assistance du	
système de maintien dans la voie	123
détection du changement de voie (gris)	123
détection du changement de voie	
(orange)	123
EV	112
feu antibrouillard arrière	115
feux allumés	115
feux de conduite adaptatifs	115
feux de route	115
feux de route automatiques	115
frein de stationnement et système de freinage	
(orange)	110, 696
frein de stationnement et système de freinage	
(rouge)	108, 109, 694, 696
limiteur de vitesse intelligent	121
limiteur de vitesse réglable	121
Mode ECON	119
maintien automatique du frein	110, 577
message système	120
mode ECON	447
mode NEIGE	119, 447
mode NORMALE	119, 447
mode SPORT	119, 447

prêt.....	112
régulateur de vitesse adaptatif (ACC) avec maintien de distance de sécurité à basse vitesse.....	122
régulateur de vitesse adaptatif (ACC) avec maintien de distance de sécurité à basse vitesse (blanc/vert).....	121
régulateur de vitesse adaptatif (ACC) avec maintien de distance de sécurité à basse vitesse (orange).....	121
sélecteur de décélération.....	111
système d'alerte de crevaisson/de basse pression des pneus.....	116, 697
système d'assistance au maintien dans la voie de circulation (LKAS) (orange).....	122
système d'alimentation.....	112
système d'assistance au maintien dans la voie de circulation (LKAS) (blanc/vert).....	122
système d'assistance à la stabilité du véhicule (VSA).....	114, 468
système d'assistance à la stabilité du véhicule (VSA) désactivé.....	114, 469
système d'immobilisation.....	117
système de charge de la batterie 12 volts.....	111, 692
système de contrôle d'adhérence en descente.....	119
système de direction assistée électrique (EPS).....	114, 695
système de freinage automatique d'urgence (CMBS) (gris).....	123

système de freinage automatique d'urgence (CMBS) (orange).....	123
système de retenue supplémentaire.....	75, 113
système de transmission.....	111, 698
témoin de dysfonctionnement.....	110, 693
Toit panoramique	230
Totaliseur partiel	150, 172
Touche annuler SOS	414
Touche de rétroviseurs chauffants	256
Touche POWER	234
Touche SOS	414
TRK (kit de réparation provisoire)	668
Traction d'une remorque	424
équipements et accessoires.....	426
limites de charge.....	424
Transmission	436, 437
déplacement indésirable du véhicule.....	436
Fonctionnement.....	28
liquide.....	633
passage des rapports.....	437
rétrogradage.....	436
témoin.....	111
Transport de bagages	421, 423
Trappe à carburant	31, 598
déverrouillage impossible.....	707

U

Unités vitesse/distance.....	164, 186
------------------------------	----------

V

Variation d'intensité lumineuse phares.....	237
Verrouillage de porte avec sécurité enfants	207
Verrouillage/déverrouillage	195
avec une clé.....	202
clés.....	195
de l'extérieur.....	198
de l'intérieur.....	205
verrouillage de porte avec sécurité enfants...	207
Verrouillage/déverrouillage des portes de l'extérieur	198
Véhicule hybride e:HEV.....	13
Viscosité (huile)	624, 713
Vitesse moyenne	152, 174
Vitres (entretien)	660, 663
Vitres (ouverture et fermeture)	227
Vitres électriques	227
Volant réglage.....	259
Volant chauffant	290
VSA (assistance à la stabilité du véhicule) ...	468

W

Watts	712
WMA	343

