





Dans ce manuel, vous trouverez des informations précédées d'un symbole **REMARQUE**. Ces informations sont destinées à éviter d'endommager le véhicule, d'autres biens ou de nuire à l'environnement.

Les symboles    des étiquettes apposées sur votre véhicule ont pour but de vous rappeler que vous devez lire ce manuel du propriétaire afin d'obtenir un fonctionnement correct et en toute sécurité de votre véhicule.

  possède un code couleur indiquant un « danger » (rouge), un « avertissement » (orange) ou une « mise en garde » (jaune).

➔ **Étiquettes de mise en garde** P. 89

Quelques mots sur la sécurité

La sécurité du conducteur ainsi que celle d'autrui est très importante. La conduite de ce véhicule en toute sécurité est une responsabilité importante.

Pour pouvoir prendre des décisions éclairées quant à la sécurité, des procédures et autres informations figurent sur les étiquettes et dans ce manuel. Ces informations préviennent des dangers potentiels pouvant blesser le conducteur ou autrui.

Il est cependant difficile voire impossible de prévenir de tous les dangers associés à la conduite ou à l'entretien du véhicule. Il faut donc faire preuve de bon sens.

Ces informations importantes concernant la sécurité se présentent sous différentes formes, dont :

- **Étiquettes d'avertissement** : sur le véhicule.
- **Messages de sécurité** : précédés d'un symbole d'avertissement de sécurité  et l'un des trois mots suivants : **DANGER, ATTENTION** ou **PRECAUTION**.
Ces mots sont utilisés dans les cas suivants :

 **DANGER**

Il y a DANGER CERTAIN de MORT ou de BLESSURES GRAVES si les instructions ne sont pas suivies.

 **ATTENTION**

Il peut y avoir DANGER de MORT ou de BLESSURES GRAVES si les instructions ne sont pas suivies.

  **ATTENTION**

Il peut y avoir DANGER de MORT ou de BLESSURES GRAVES si les instructions ne sont pas suivies.

 **PRECAUTION**

Il y a un RISQUE de BLESSURES si les instructions ne sont pas suivies.

- **En-têtes de sécurité** : telles que Précautions Importantes de Sécurité.
- **Section sécurité** : telles que Sécurité de conduite.
- **Instructions** : utilisation correcte et en toute sécurité du véhicule.

Ce manuel contient de nombreuses informations importantes concernant la sécurité - prière de les lire attentivement.

Enregistreurs de données

Votre véhicule est équipé de plusieurs dispositifs communément appelés enregistreurs de données. Ils enregistrent en temps réel différents types de données du véhicule, telles que le déploiement des airbags SRS et les dysfonctionnements des composants du système SRS.

Ces données appartiennent au propriétaire du véhicule et ne sont accessibles à personne d'autre, sauf dans le cas d'exigences légales ou avec la permission du propriétaire du véhicule.

Cependant, ces données sont accessibles à Honda, à ses distributeurs agréés, réparateurs agréés, personnel, représentants et sous-traitants à des fins exclusives de diagnostic technique, recherche et développement du véhicule.

Enregistreurs de diagnostic d'entretien

Votre véhicule est équipé de dispositifs concernant l'entretien qui enregistrent des informations sur les performances du groupe propulseur et les conditions de conduite. Les données sont utilisées pour aider le technicien à effectuer le diagnostic, les réparations et l'entretien du véhicule. Ces données ne sont accessibles à personne d'autre, sauf dans le cas d'exigences légales ou avec la permission du propriétaire du véhicule.

Cependant, ces données sont accessibles à Honda, à ses distributeurs agréés, réparateurs agréés, personnel, représentants et sous-traitants à des fins exclusives de diagnostic technique, recherche et développement du véhicule.

Le présent manuel du propriétaire fait partie intégrante du véhicule, il doit donc être fourni avec le véhicule lors de la vente.

Le présent manuel du propriétaire s'applique à tous les modèles de votre véhicule. La description de certains équipements et de certaines fonctions peut ne pas s'appliquer à ce modèle en particulier.

Certaines illustrations de ce manuel du propriétaire représentent des fonctions et des équipements disponibles sur certains modèles, mais pas tous. Votre modèle particulier peut ne pas en être équipé.

Les informations et caractéristiques figurant dans ce manuel étaient en vigueur lors de l'approbation de la publication. Toutefois, Honda Motor Co., Ltd. se réserve le droit d'arrêter ou de modifier les spécifications ou caractéristiques de ses produits à tout moment, sans préavis ni aucune obligation.

Bien que ce manuel concerne les modèles à conduite à droite et à gauche, les illustrations qu'il contient concernent principalement les véhicules à conduite à gauche.

➤ Sécurité de conduite P. 35

Sécurité au volant P. 36 Ceintures de sécurité P. 41 Airbags P. 53

➤ Tableau de bord P. 91

Indicateurs de système P. 92 Jauges et écran multi-informations P. 136

➤ Commandes P. 153

Horloge P. 154 Verrouillage et déverrouillage des portes P. 156
Ouverture et fermeture des vitres P. 175 Toit panoramique* P. 179
Réglage des sièges P. 206

➤ Fonctions P. 241

Système audio P. 242 Fonctionnement de base du système audio P. 249, 280
Fonctions personnalisées P. 335, 345

➤ Direction P. 401

Avant de prendre la route P. 402 Traction d'une remorque P. 406
Stationnement du véhicule P. 491 Caméra arrière multi-vues* P. 497

➤ Entretien P. 507

Avant de procéder à l'entretien P. 508 Système de rappel d'entretien* P. 511
Régénération du filtre à particules diesel (FAP)* P. 555
Contrôle et entretien des pneumatiques P. 569 Batterie P. 575
Accessoires et modifications P. 590

➤ Situations inattendues P. 593

Outils P. 594 En cas de crevaison P. 596
Surchauffe P. 629 Témoin, allumé/clignotant P. 632
Ouverture impossible du hayon P. 650 Plein de carburant P. 652

➤ Informations P. 653

Spécifications P. 654 Numéros d'identification P. 663

Contenu

Sécurité des enfants P. 66 Danger des gaz d'échappement P. 88 Etiquettes de mise en garde P. 89

Hayon P. 169 Système de sécurité P. 171
Utilisation des commutateurs autour du volant P. 182 Réglage des rétroviseurs P. 203
Éclairage intérieur/Équipement de confort intérieur P. 217 Système de commande de la climatisation P. 230

Messages d'erreur du système audio P. 327 Informations générales relatives au système audio P. 330
Système de téléphone mains libres P. 361, 382

Directives hors route P. 411 Pendant la conduite P. 413 Frein P. 477
Plein de carburant P. 499 Économie de carburant et émissions de CO₂ P. 504 Véhicule à moteur turbo* P. 505

Système de moniteur d'huile* P. 516 Programme d'entretien* P. 521 Entretien sous le capot P. 532
Remplacement des lampes P. 557 Contrôle et entretien des balais d'essuie-glace P. 565
Entretien de la télécommande P. 580 Entretien du système de commande de la climatisation P. 582 Nettoyage P. 585

Le moteur ne démarre pas P. 621 Démarrage de secours P. 625 Impossible de déplacer le levier de vitesses P. 628
Fusibles P. 638 Remorquage d'urgence P. 647

Dispositifs émettant des ondes radio* P. 664 Description du contenu de la déclaration de conformité CE* P. 693

Guide de référence rapide P. 4

Sécurité de conduite P. 35

Tableau de bord P. 91

Commandes P. 153

Fonctions P. 241

Direction P. 401

Entretien P. 507

Situations inattendues P. 593

Informations P. 653

Index P. 697

Index visuel

Modèle à conduite à gauche

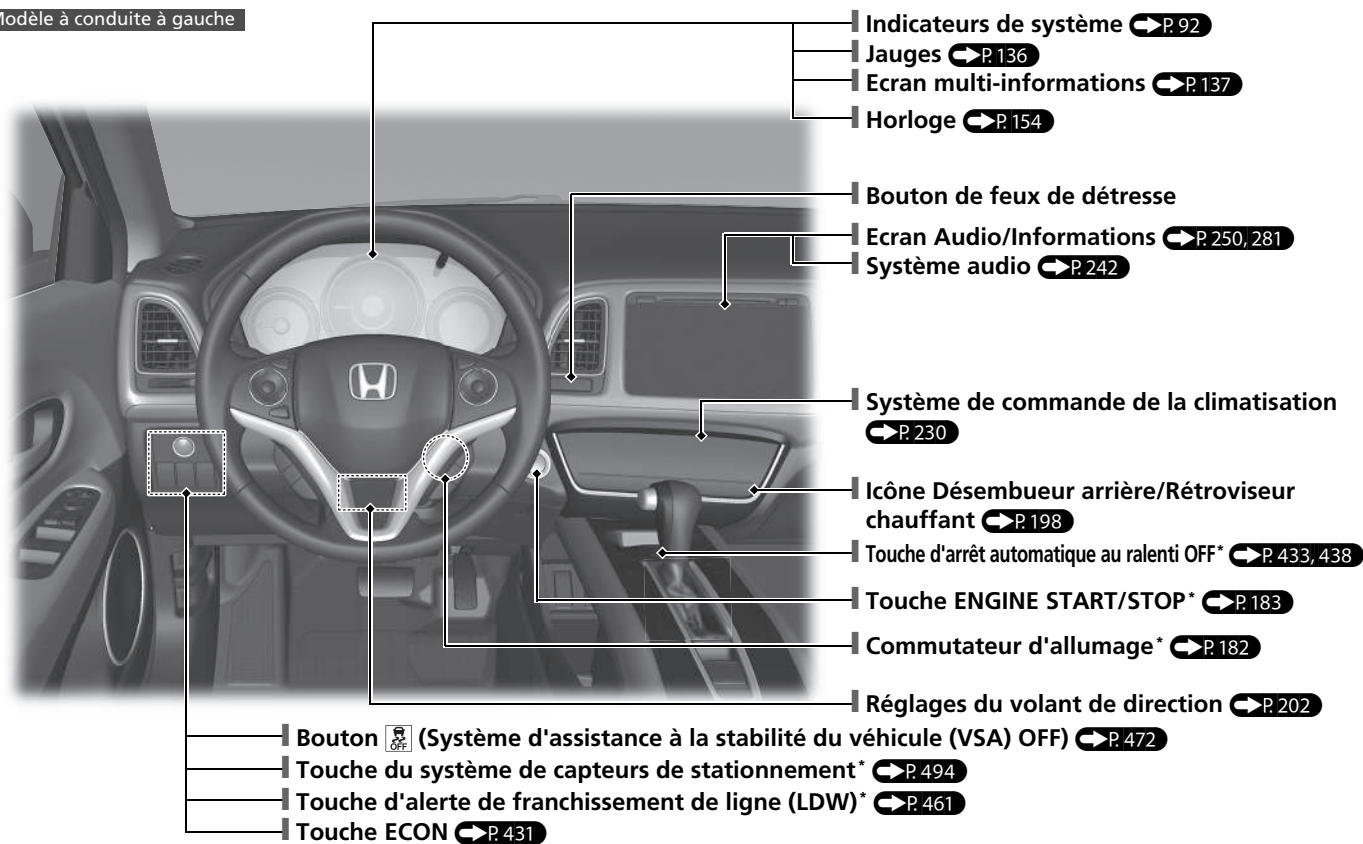

Modèle à conduite à droite

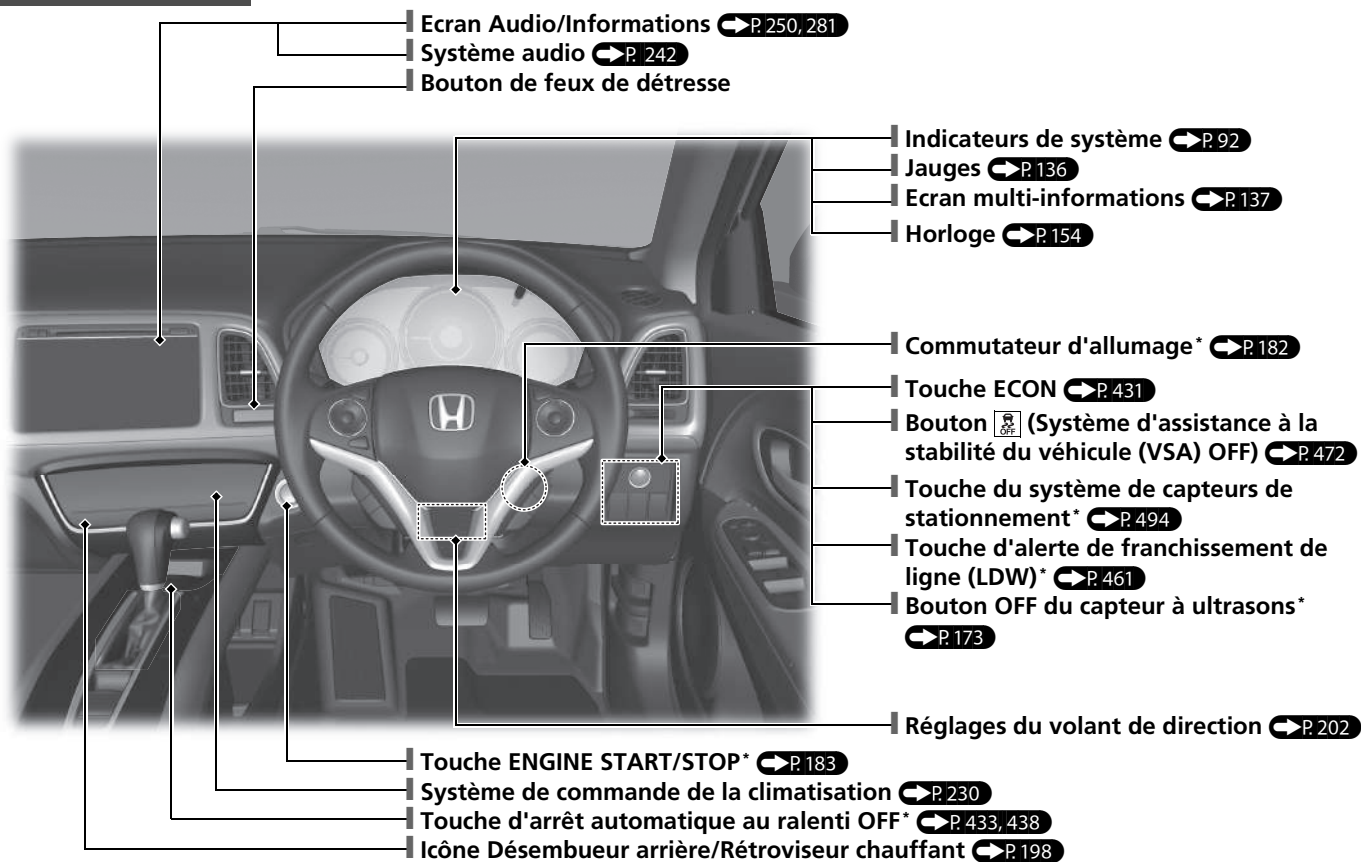

* Non disponible sur tous les modèles

Index visuel

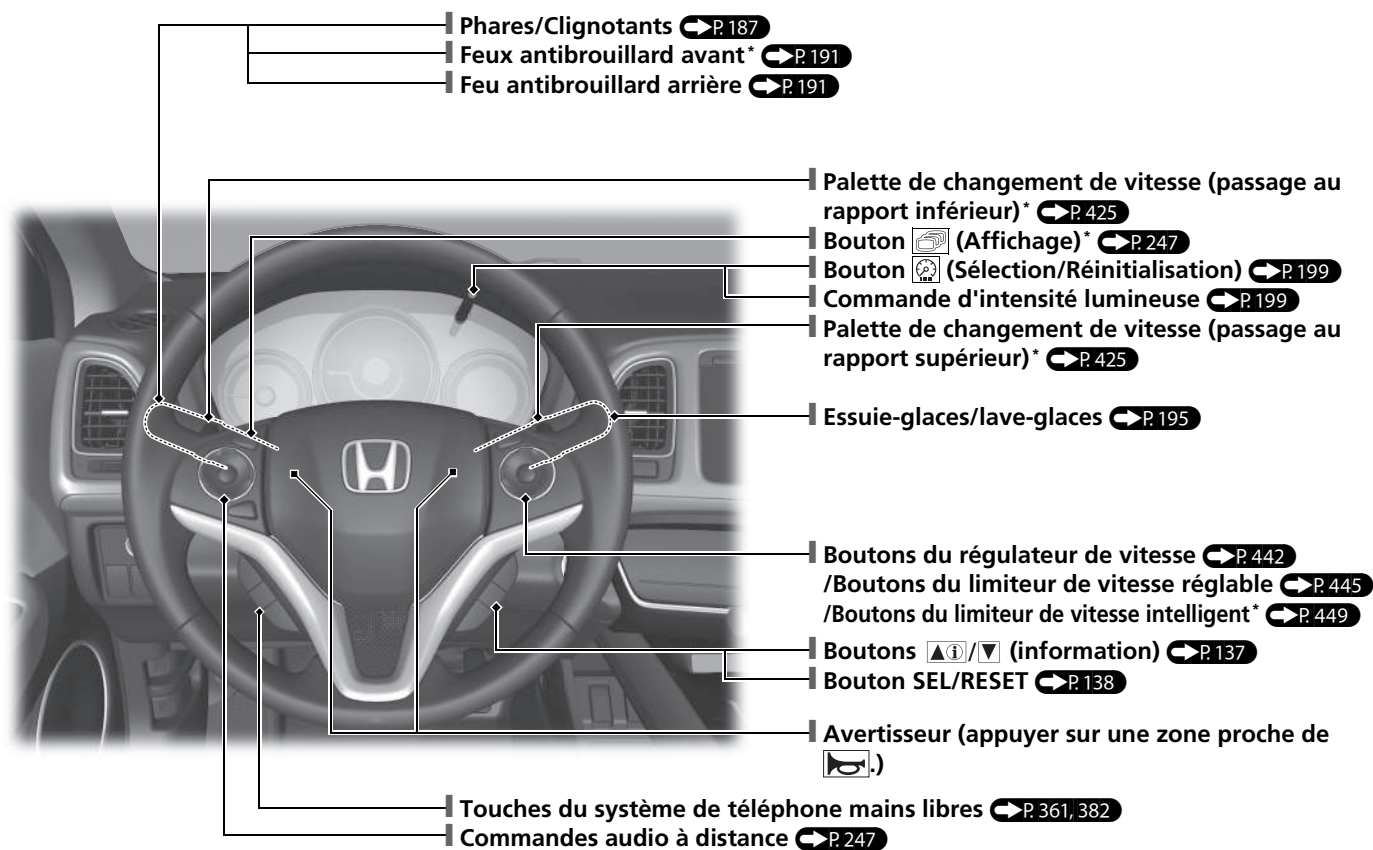

Modèle à conduite à gauche

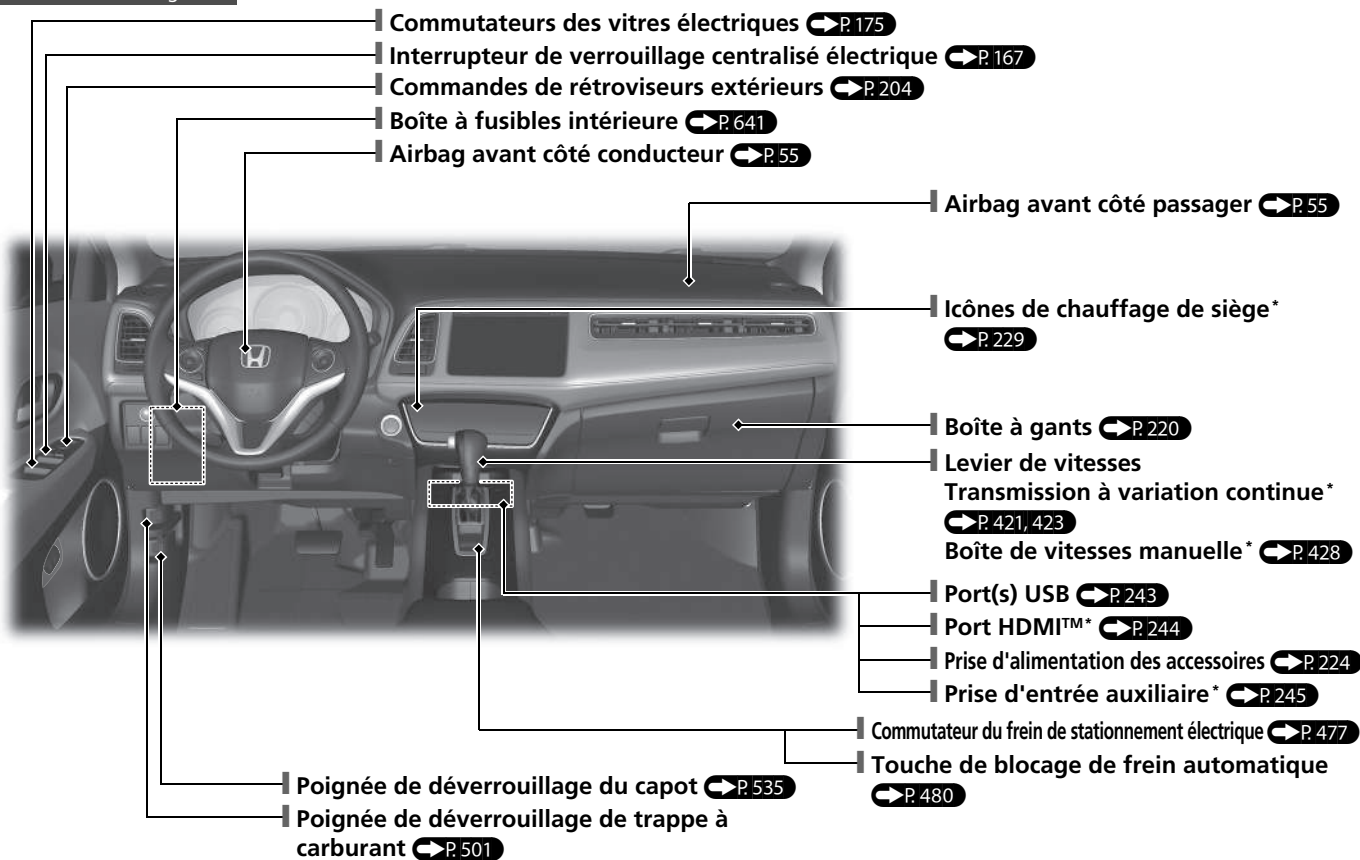

* Non disponible sur tous les modèles

Index visuel

Modèle à conduite à droite

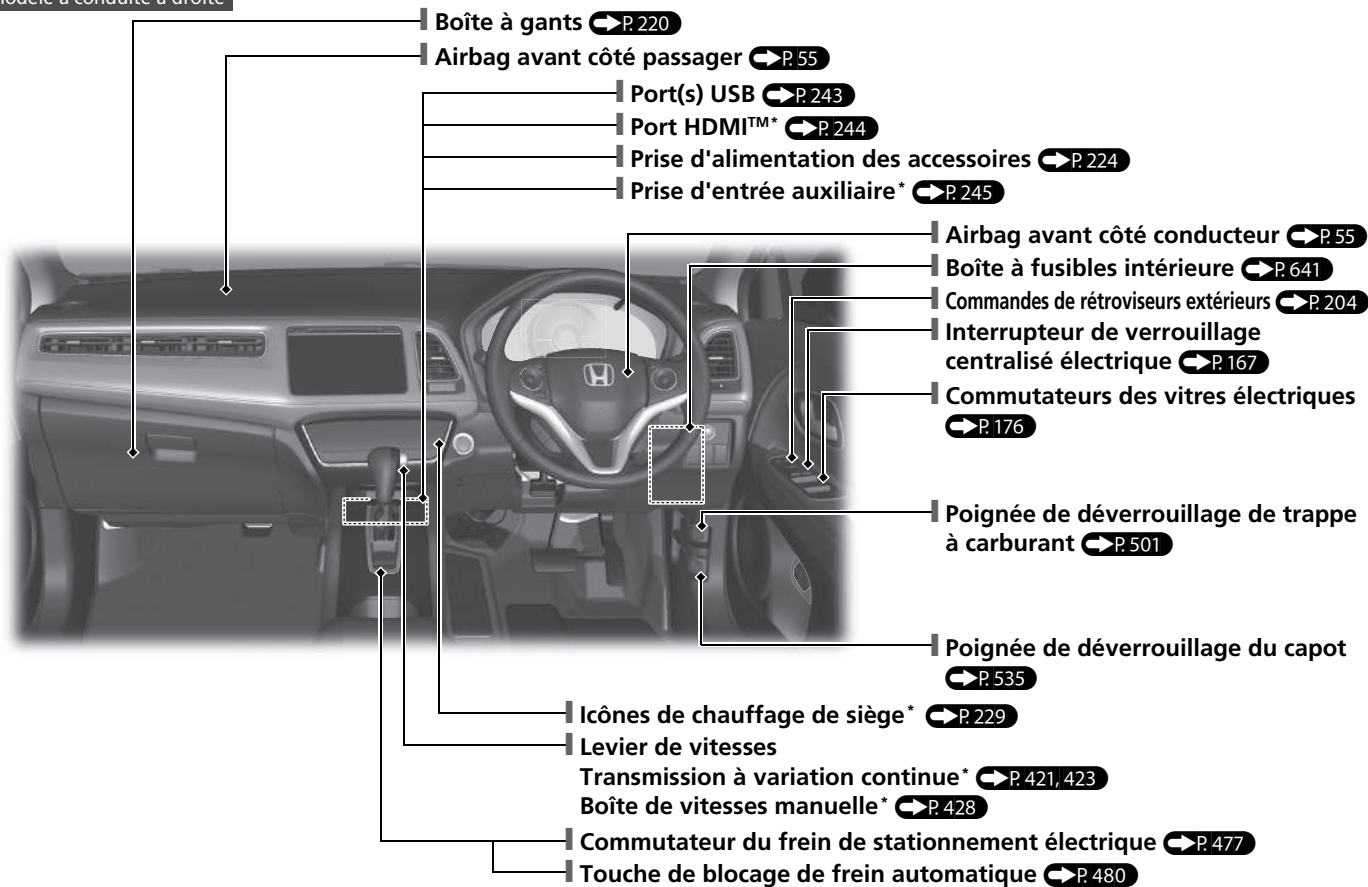

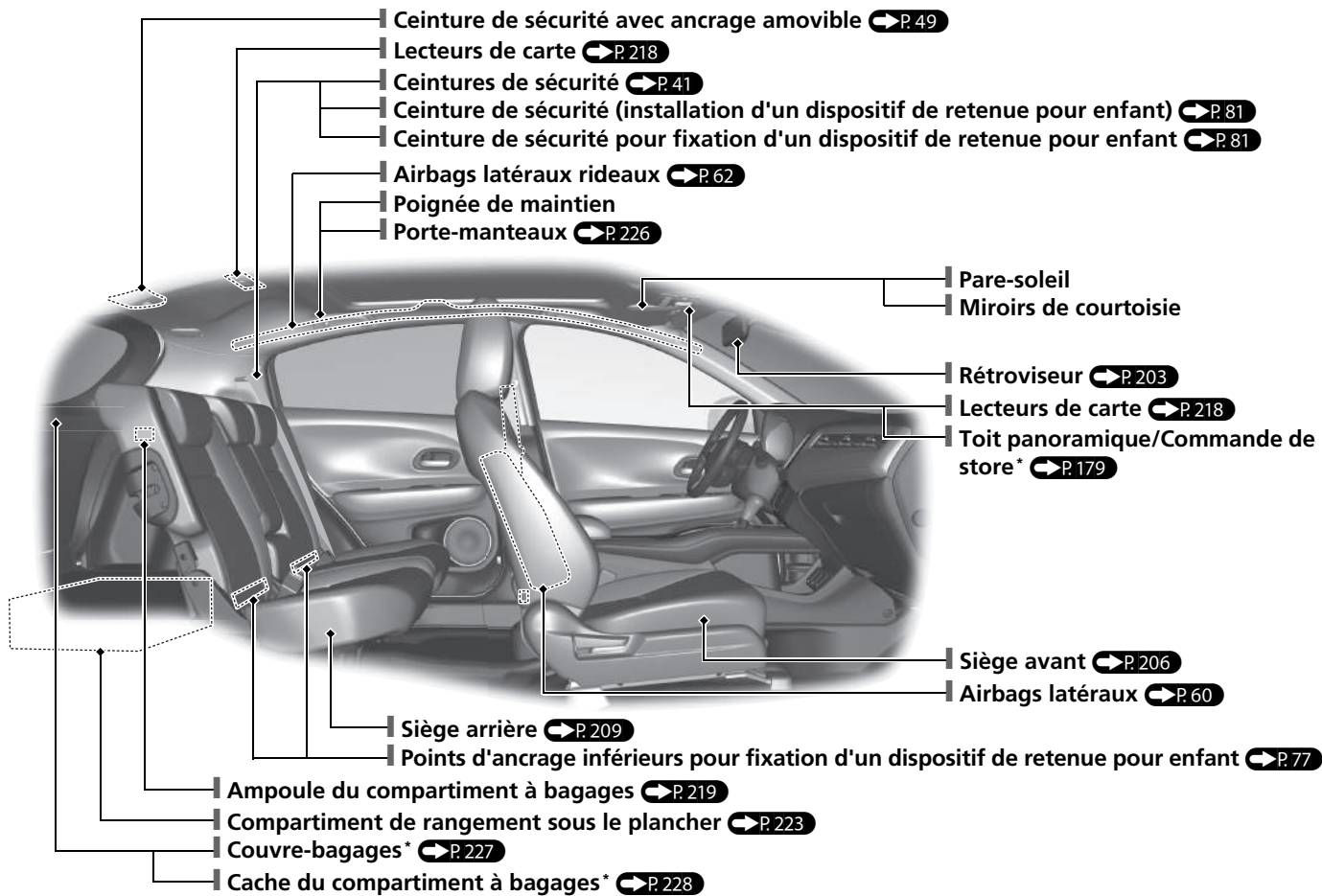

* Non disponible sur tous les modèles

Index visuel

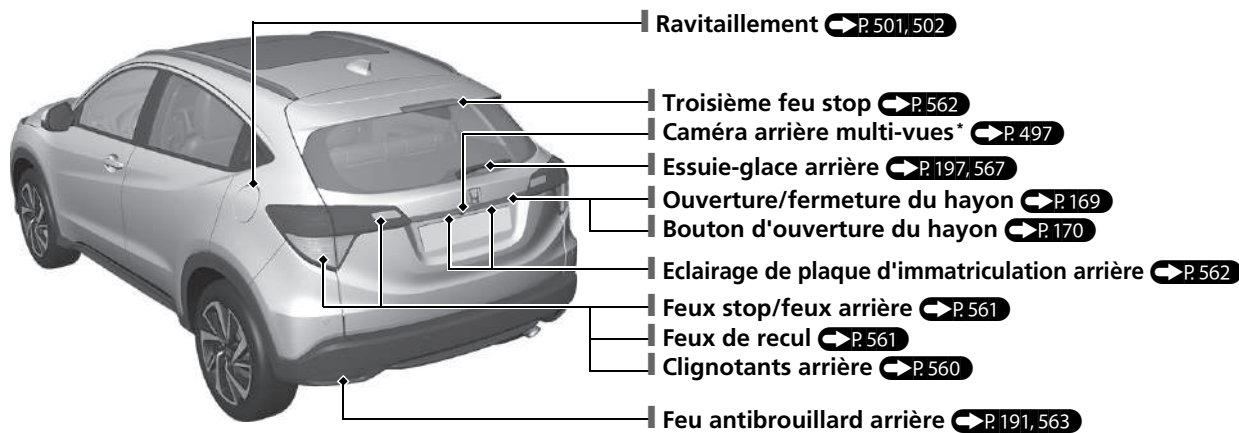
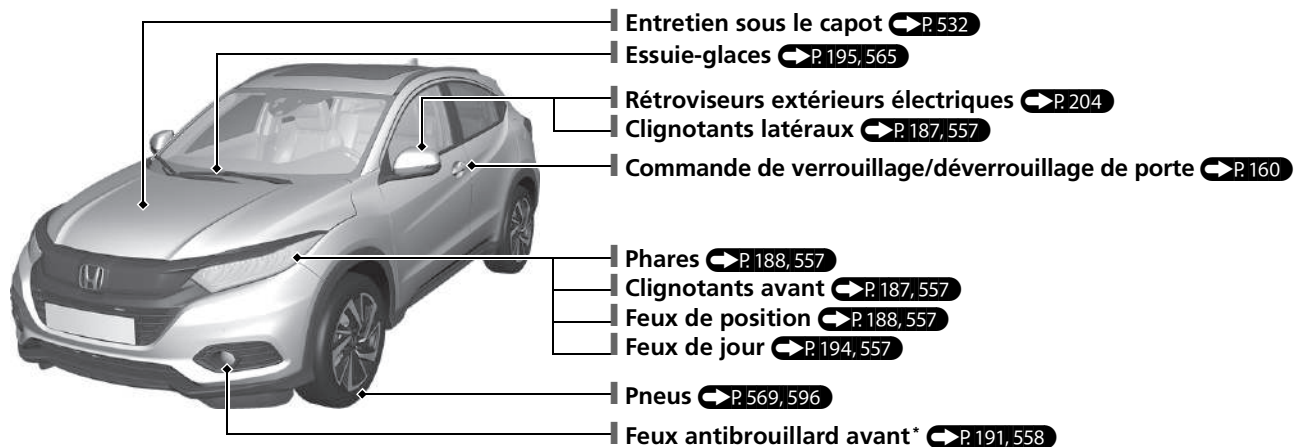

Système Eco Assist

Témoin de mode ECON

S'allume lorsque la touche **ECON** est enfoncée.



Economètre

La couleur de l'économètre passe au vert pour indiquer que le véhicule est conduit d'une manière économe en carburant.

Touche ECON

Aide à optimiser l'économie de carburant.









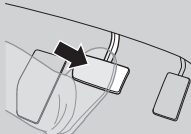

Ce message est affiché pendant quelques secondes lorsque la touche **ECON** est enfoncée.

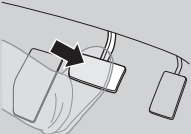

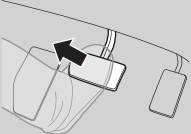
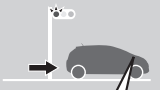
Fonction arrêt au ralenti automatique*

Pour améliorer la consommation de carburant, le moteur s'arrête et redémarre comme indiqué ci-dessous. Lorsque l'arrêt automatique au ralenti est activé, le témoin (vert) s'allume. ➔ P. 432, 437

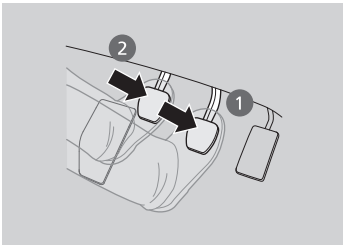
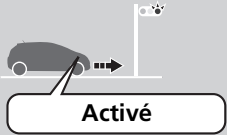
Sur	Transmission à variation continue	Etat du moteur
Décélération 	 Arrêter le véhicule et appuyer sur la pédale de frein.	 Activé
Arrêt 	 Maintenir la pédale de frein enfoncée.	 Désactivé
Démarrage	 Relâcher la pédale de frein.	 Redémarrage

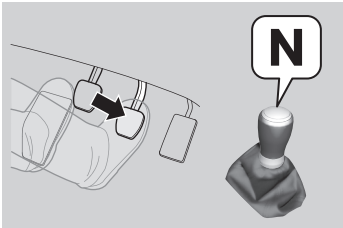
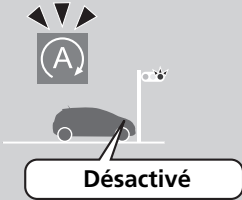
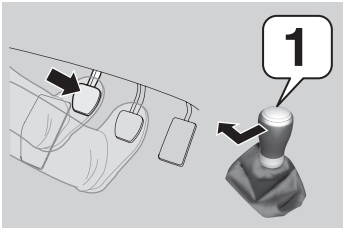
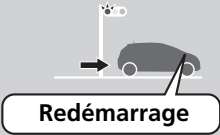
Sur	Boîte de vitesses manuelle	Etat du moteur
<p>Décélération</p> 	<p>1. Enfoncer la pédale de frein. 2. Enfoncer complètement la pédale d'embrayage.</p> 	 <p>Activé</p>
<p>Arrêt</p> 	<ul style="list-style-type: none"> • Continuer à enfoncer la pédale de frein. • Mettre le levier de vitesses sur N. • Relâcher la pédale d'embrayage. 	 <p>Désactivé</p>
<p>Démarrage</p>	<p>1. Enfoncer à nouveau la pédale d'embrayage. 2. Mettre le levier de vitesses sur 1. 3. Enfoncer la pédale de frein pour reprendre la conduite.</p> 	 <p>Redémarrage</p>

Sécurité de conduite P.35

Airbags P.53

- Ce véhicule est muni d'airbags destinés à protéger le conducteur et les passagers lors d'une collision modérée à grave.

Sécurité des enfants P.66

- Tous les enfants jusqu'à l'âge de 12 ans doivent être assis à l'arrière.
- Les enfants de petite taille doivent être maintenus dans un dispositif de retenue pour enfant face à la route.
- Les bébés doivent être correctement maintenus dans un dispositif de retenue pour enfant dos à la route attaché sur un siège arrière.

Danger des gaz d'échappement P.88

- Ce véhicule émet des gaz d'échappement dangereux contenant du monoxyde de carbone. Ne pas faire tourner le moteur dans des endroits clos où le monoxyde de carbone peut s'accumuler.

Ceintures de sécurité P.41

- Boucler sa ceinture de sécurité et s'asseoir bien droit, bien adossé au dossier.
- Vérifier que les passagers ont attaché correctement leur ceinture de sécurité.



Attacher votre ceinture ventrale le plus bas possible.

Liste de contrôle avant la conduite















P.40

- Avant de prendre la route, vérifier que les sièges avant, les appuie-têtes, le volant et les rétroviseurs ont été correctement réglés.

Tableau de bord P.91

Instruments P.136 / Ecran multi-informations P.137 / Témoins de système P.92

Témoins de système

-  Témoin de dysfonctionnement
-  Témoin du système de charge
-  Témoin de pression d'huile faible
-  Témoin de haute température (rouge)/
-  Témoin de basse température (bleu)
-  Témoin du système d'assistance à la stabilité du véhicule (VSA)
-  Témoin OFF du système d'assistance à la stabilité du véhicule (VSA)
-  Témoin du système de direction assistée électrique (EPS)
-  Témoin de message système
-  Témoin du système d'immobilisation
-  Témoin du système d'accès sans clé*
-  Témoin de mode ECON
-  Témoin d'alerte de franchissement de ligne (LDW)*
-  Témoin du système d'alerte anticollision frontale*
-  Témoin du système Frein urbain actif (CTBA)

Compte-tours
Indicateur de position du levier de vitesses*/Témoin du système de transmission*



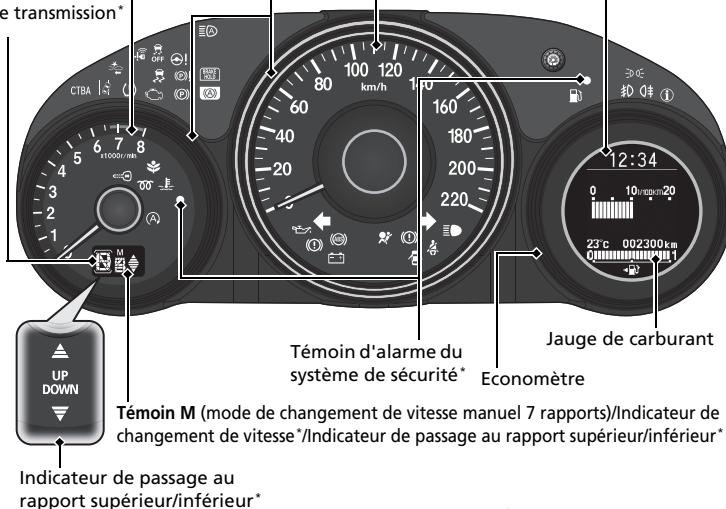

Economètre

Compteur de vitesse



Ecran multi-informations













Témoins de système

-  Indicateur de système de maintien du frein automatique
-  Témoin de maintien du frein automatique
-  Témoin du système de frein de stationnement électrique
-  Témoin du frein de stationnement électrique

Témoins de feux

-  Témoin de feux allumés
-  Témoin de feux de route
-  Témoin d'antibrouillards avant*
-  Témoin d'antibrouillard arrière
-  Témoin de feux de route automatiques*

Témoins de système

-  Témoins de clignotants et feux de détresse
-  Témoin de système de retenue supplémentaire
-  Témoin de rappel de ceinture de sécurité
-  Témoin d'ouverture de porte/hayon
-  Témoin de système antiblocage des roues (ABS)
-  Témoin du système de freinage (rouge)
-  Témoin du système de freinage (orange)
-  Témoin d'arrêt automatique au ralenti (vert)/Témoin du système d'arrêt automatique au ralenti (orange)*
-  Témoin des bougies de préchauffage*
-  Témoin de bas niveau de carburant
-  Témoin de basse pression des pneus/témoin du système d'avertissement de perte de pression

* Non disponible sur tous les modèles

Commandes ➔ P. 153

Horloge ➔ P. 154

Modèles avec système de navigation

Les satellites GPS envoient des signaux au système de navigation, ce qui permet la mise à jour automatique de l'horloge. Le fuseau horaire et l'heure d'été doivent être réglés.





➤ Fonctions personnalisées ➔ P. 345

Tous les modèles

L'horloge sur l'écran multi-informations est automatiquement mise à jour, tout comme l'affichage de l'horloge du système audio.

Modèles avec système audio couleur







- ➊ Appuyer longuement sur **MENU/CLOCK**.
- ➋ Faire tourner  pour changer les heures, puis appuyer sur .
- ➌ Faire tourner  pour changer les minutes, puis appuyer sur .
- ➍ Sélectionner **Régler**, puis appuyer sur .

Ces informations indiquent comment utiliser le bouton **LIST/SELECT** (Liste/Sélecteur).

- Tourner  pour sélectionner.
- Appuyer sur  pour valider.

Modèles avec affichage du système audio



- ➊ Sélectionner l'icône .
- ➋ Sélectionner **Paramètres**.
- ➌ Sélectionner **Info**.
- ➍ Sélectionner l'onglet **Horloge**.
- ➎ Sélectionner **Réglage de l'horloge**.
- ➏ Sélectionner  ou  pour changer l'heure.
- ➐ Sélectionner  ou  pour changer les minutes, puis sélectionner **OK**.

Bouton ENGINE START/STOP* P.183

Appuyer sur la touche pour modifier le mode d'alimentation du véhicule.

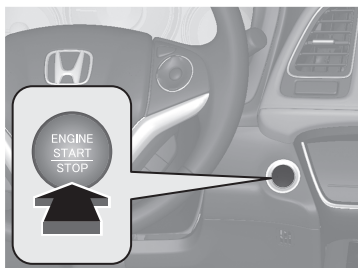

Clignotants P.187

Levier de commande de clignotants

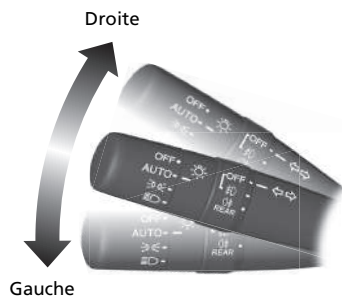

Feux P.188

Commutateurs d'éclairage

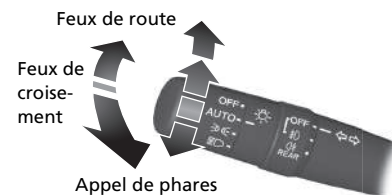

Essuie-glaces et lave-glaces

➔ P. 195

Levier de commande d'essuie-glace/lave-glace

MIST

OFF

AUTO*1 : la vitesse de balayage des essuie-glaces varie automatiquement

INT*2 : petite vitesse avec intermittence

LO : balayage à petite vitesse

HI : balayage à grande vitesse

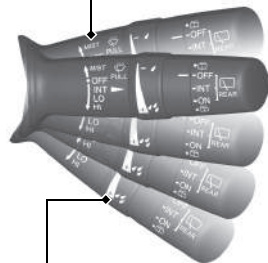

Tirer vers soi pour pulvériser le liquide lave-glace.

Baguette de réglage

☐ : faible sensibilité*1

☐ : vitesse inférieure, moins de balayages*2

☐ : haute sensibilité*1

☐ : vitesse supérieure, plus de balayages*2

*1 : Modèles avec essuie-glaces intermittents automatiques

*2 : Modèles avec essuie-glaces intermittents manuels

Modèles avec essuie-glaces intermittents automatiques

Le mode **AUTO** doit toujours être mis sur **OFF** avant les situations suivantes, pour éviter d'endommager sérieusement le système d'essuie-glace :

- Nettoyage du pare-brise
- Conduite dans une station de lavage de voitures
- Absence de pluie

Volant ➔ P. 202

Pour régler, tirer le levier de réglage vers soi, placer le volant dans la position désirée, puis verrouiller le levier.

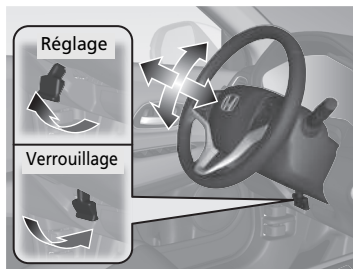

Déverrouillage des portes avant de l'intérieur ➔ P. 166

Tirer l'une des poignées intérieures pour déverrouiller et ouvrir la porte en un seul mouvement.

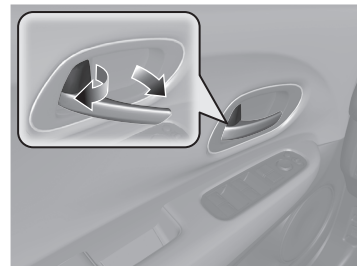

Hayon P.169

Modèles sans système d'accès sans clé

- Déverrouiller toutes les portes, puis appuyer sur le bouton d'ouverture du hayon et soulever le hayon pour l'ouvrir.

Modèles avec système d'accès sans clé

- Appuyer sur le bouton d'ouverture du hayon pour déverrouiller et ouvrir le hayon en tenant la télécommande sans clé.

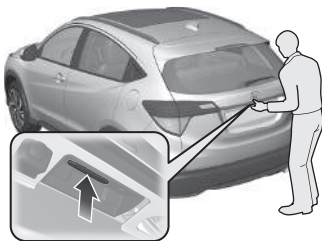

Rétroviseurs extérieurs électriques P.204

- Avec le contacteur d'allumage sur MARCHE ^{*1}, déplacer le commutateur de sélection sur L ou R.
- Pour régler le miroir du rétroviseur, appuyer sur le côté correspondant du commutateur de réglage.
- Appuyer sur la touche de rabattement pour rabattre ou déployer les rétroviseurs extérieurs.

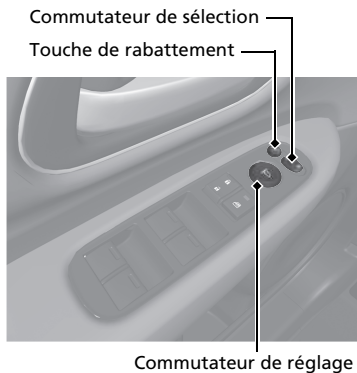

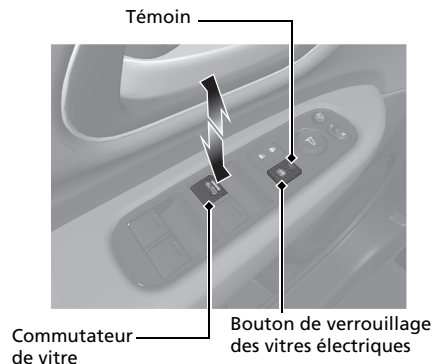

Vitres électriques P.175

- Avec le contacteur d'allumage sur MARCHE ^{*1}, ouvrir et fermer les vitres électriques.
- Si le bouton de verrouillage des vitres électriques se trouve en position désactivée, tous les passagers peuvent ouvrir et fermer leur vitre à l'aide de leur propre commutateur.
- Si le bouton de verrouillage des vitres électriques se trouve en position activée (témoin allumé), le commutateur de la vitre de chaque passager est désactivé.



*1 : Les modèles équipés du système d'accès sans clé ont un bouton **ENGINE START/STOP** au lieu d'un contacteur d'allumage.

Systeme de commande de la climatisation P. 230

- Sélectionner l'icône **AUTO** pour activer le système de commande de la climatisation.
- Sélectionner l'icône  pour activer et désactiver le système.
- Sélectionner l'icône  pour dégivrer le pare-brise.

Modèles avec icône **SYNC**

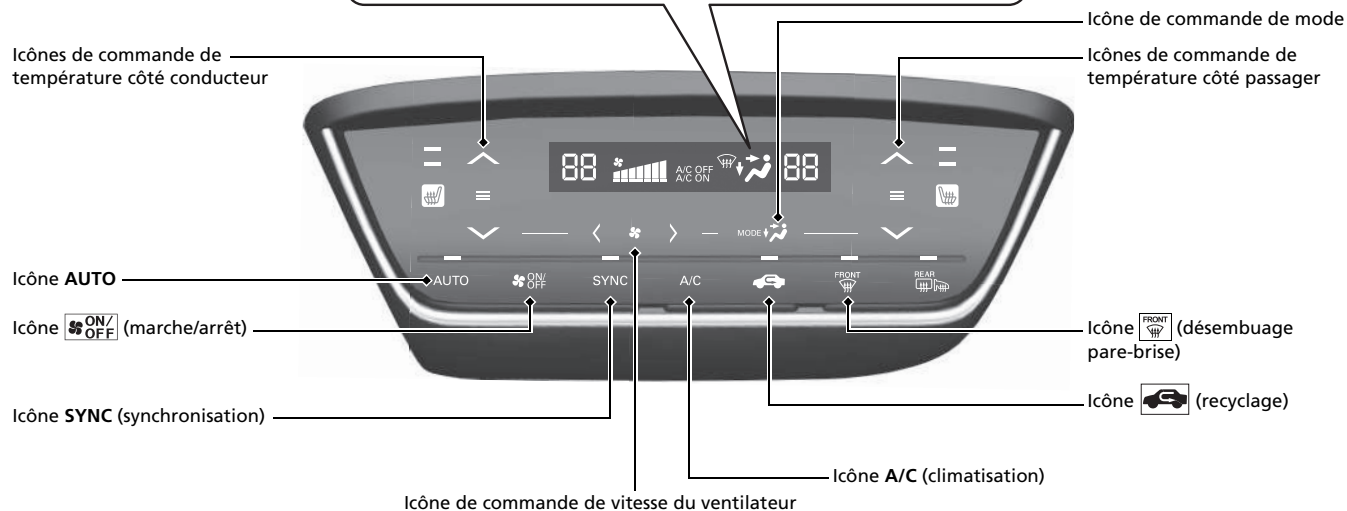
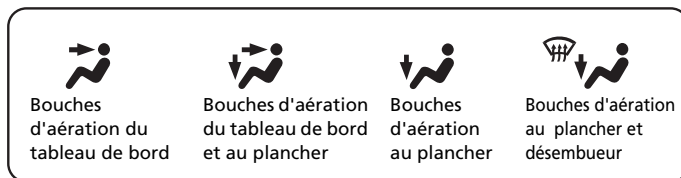

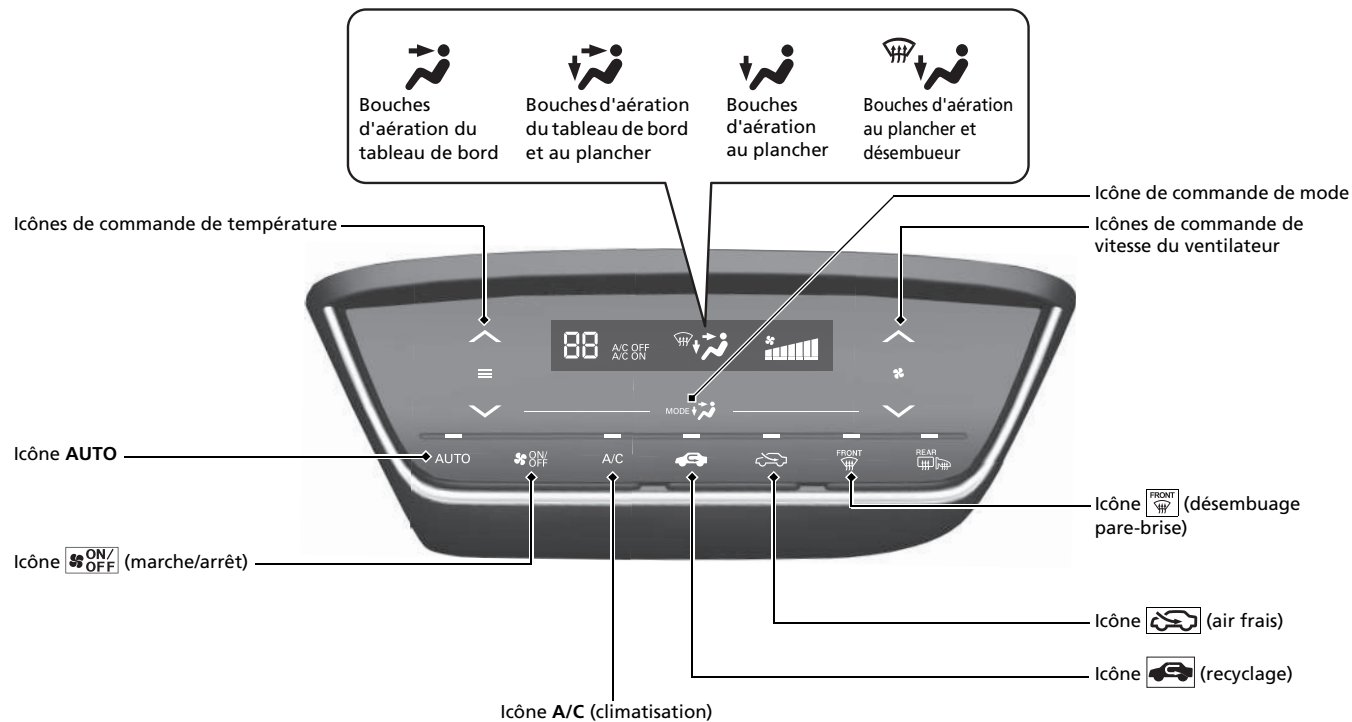

Fonctions ➡ P.241

Commandes audio à distance ➡ P.247

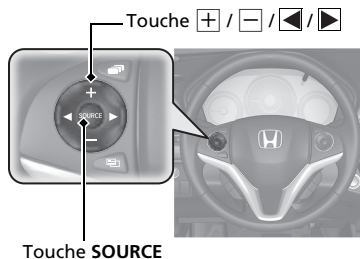

- Touche / : Appuyer pour augmenter/réduire le volume.
- Touche **SOURCE**

Modèles avec système audio couleur

Appuyer pour modifier le mode audio : FM1/ FM2/DAB1*/DAB2*/LW/MW/CD/USB/iPod/ Bluetooth® Audio/AUX.

Modèles avec affichage du système audio

Appuyer pour modifier le mode audio : FM/ LW/MW/DAB/CD/USB/iPod/Apps/Bluetooth® Audio/AUX HDMI™

- Touche / :
Radio : Appuyer pour modifier la station présélectionnée.
 Maintenir appuyé pour sélectionner la station à signal fort suivante ou précédente.
- Dispositif CD/USB :
 Appuyer pour avancer jusqu'au début du morceau suivant ou pour revenir au début du morceau actuel.
 Maintenir enfoncé pour passer à un autre dossier.

Systeme audio ➡ P.242

Modèles avec système audio couleur ➡ P.249

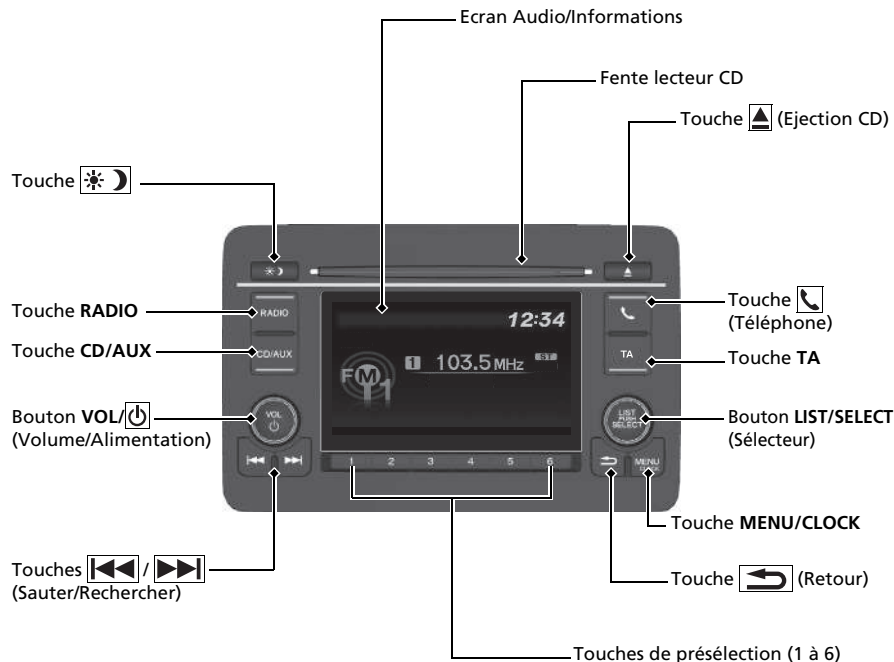

Pour en savoir plus sur le fonctionnement du système de navigation, ➔ se reporter au manuel du système de navigation.



Conduite P.401

Transmission manuelle* P.428

Transmission à variation continue* P.421, 423

- Amener le levier de vitesses à la position **P** et enfoncer la pédale de frein avant de démarrer le moteur.

Passage des rapports

Modèles avec palette de changement de vitesse

Modèles sans palette de changement de vitesse

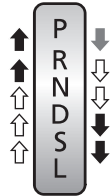
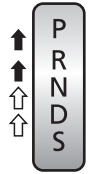

↓
Enfoncer la pédale de frein et appuyer sur le bouton de déverrouillage pour sortir de la position **P**.

↓ ↑
Déplacer le levier de vitesses sans appuyer sur le bouton de déverrouillage.

↓ ↑
Appuyer sur le bouton de déverrouillage pour pouvoir déplacer le levier de vitesses.

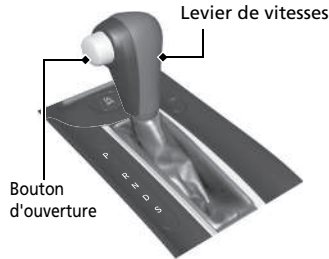

P **Stationnement**
Arrêter ou démarrer le moteur.
La boîte de vitesses est verrouillée.

R **Marche arrière**
Pour effectuer une marche arrière.

N **Point mort**
La boîte de vitesses n'est pas verrouillée.

D **Marche avant**
Conduite normale.
Sur les modèles avec palettes de changement de vitesse, il est possible d'utiliser temporairement le mode de changement de vitesse manuel 7 vitesses.

S **Modèles avec palette de changement de vitesse**
Marche (S)
Le mode de changement de vitesse manuel à 7 vitesses peut être utilisé.

S **Modèles sans palette de changement de vitesse**
Conduite (S)

- Meilleure accélération
- Utilisé pour augmenter le frein moteur
- Utilisé en montée ou en descente

L **Bas**

- Utilisé pour augmenter le frein moteur
- Utilisé en montée ou en descente

Mode de changement de vitesse manuel 7 vitesses* P.425

- Permet de passer manuellement à la vitesse supérieure ou inférieure sans lâcher le volant.

Lorsque le levier de vitesses se trouve en position **S** :

- L'actionnement d'une palette de changement de vitesse permet de passer du mode transmission à variation continue au mode de changement manuel 7 vitesses.
- Le témoin **M** et la vitesse choisie sont affichés sur l'indicateur de changement de vitesse.

Lorsque le levier de vitesses se trouve en position **D** :

- L'actionnement temporaire d'une palette de changement de vitesse permet de passer du mode transmission à variation continue au mode de changement manuel 7 vitesses. La vitesse choisie est affichée sur l'indicateur de changement de vitesse.

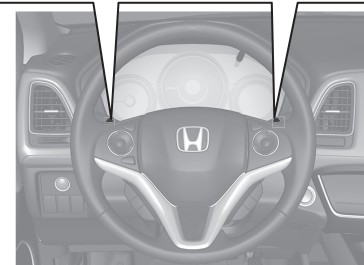
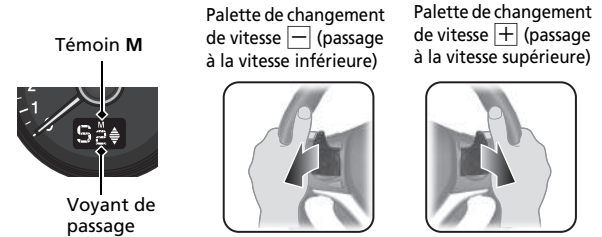

Activation et désactivation du VSA P. 471

- Le système d'assistance à la stabilité du véhicule (VSA) permet de stabiliser le véhicule en virage et de préserver la traction lors d'accélération sur des chaussées meubles ou glissantes.
- Le VSA s'active automatiquement lors du démarrage du moteur.
- Pour désactiver partiellement ou réactiver complètement la fonction VSA, maintenir la touche enfoncée jusqu'à ce qu'un bip retentisse.

Régulateur de vitesse P. 442

- Le régulateur de vitesse de croisière permet de maintenir une vitesse de consigne sans garder le pied sur la pédale d'accélérateur.
- Pour utiliser le régulateur de vitesse, appuyer sur la touche **MAIN**. Sélectionner le régulateur de vitesse en appuyant sur le bouton **LIM**, puis appuyer sur **-/SET** une fois que vous avez atteint la vitesse souhaitée (la vitesse doit être supérieure à 30 km/h).

Limiteur de vitesse réglable

P. 445

- Ce dispositif permet de régler une vitesse maximale qui ne peut être dépassée, même en enfonçant la pédale d'accélérateur.
- Pour utiliser le limiteur de vitesse réglable, appuyer sur la touche **MAIN**. Sélectionner le limiteur de vitesse réglable en appuyant sur la touche **LIM**, puis sur **-/SET** lorsque le véhicule a atteint la vitesse souhaitée.
- La limite de vitesse du véhicule est réglable entre 30 km/h et 250 km/h.

Système d'alerte de crevaison P. 474

- Détecte un changement dans les conditions et les dimensions générales des pneus causé par une chute de pression des pneus.
- Le système d'avertissement de perte de pression s'active automatiquement lorsque le moteur est démarré.
- Une procédure d'initialisation doit être effectuée lorsque certaines conditions surviennent.

Plein de carburant P. 499

Carburant recommandé :

Normes EN 228 relatives à l'essence/mélange essence-alcool
Essence super sans plomb/mélange essence-alcool jusqu'à E10 (90 % d'essence
et 10 % d'éthanol), indice d'octane recherche 95 ou supérieur

Capacité du réservoir de carburant : 50 l

1 Tirer la poignée de déverrouillage de trappe à carburant.

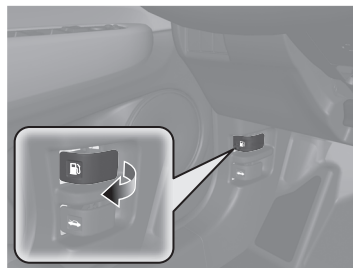

2 Tourner lentement le bouchon de réservoir de carburant pour le retirer.



3 Placer le bouchon dans le support situé dans la trappe à carburant.



4 Une fois le ravitaillement terminé, revisser le bouchon jusqu'à ce qu'il produise un déclic au moins une fois.

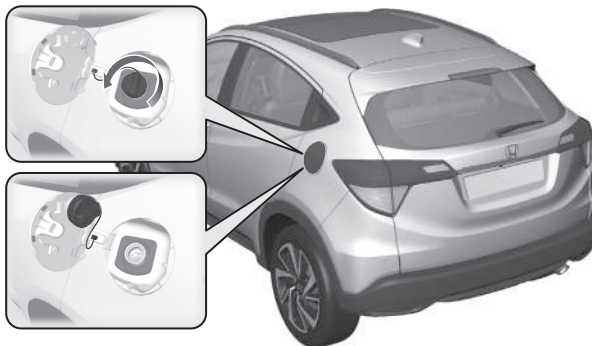

Modèles diesel

Plein de carburant P. 500

Carburant recommandé : Gazole standard conforme à la norme EN 590

Capacité du réservoir de carburant : 50 l

- 1 Tirer la poignée de déverrouillage de trappe à carburant.

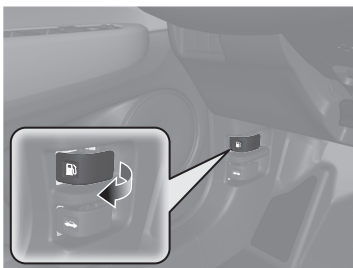

- 2 Après le ravitaillement, attendre environ 10 secondes avant de retirer le pistolet de remplissage.

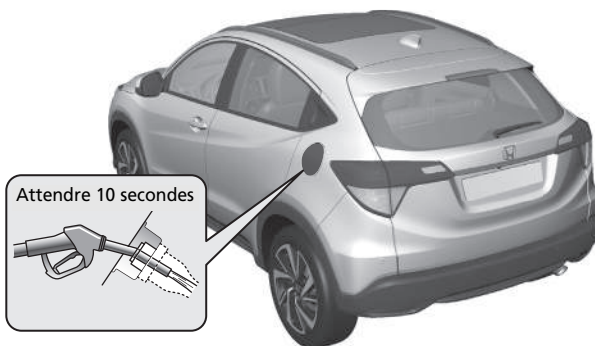

Entretien ➔ P.507

Sous le capot ➔ P.532

- Vérifier l'huile moteur, le liquide de refroidissement du moteur et le lave-glace. Faire l'appoint selon besoin.
- Contrôler le liquide de frein/d'embrayage*.
- Contrôler l'état de la batterie tous les mois.

- 1 Tirer la poignée de déverrouillage du capot située sous l'angle du tableau de bord.

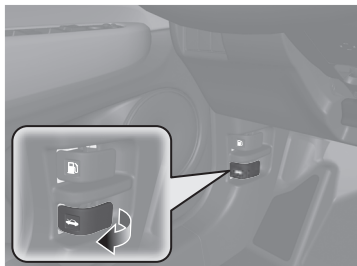

- 2 Localiser le levier de verrouillage du capot, le pousser sur le côté et soulever le capot. Relâcher le levier après avoir soulevé légèrement le capot.

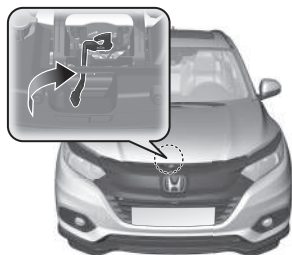

- 3 Une fois terminé, fermer le capot et s'assurer qu'il est parfaitement verrouillé.

Balais d'essuie-glace ➔ P.565

- Remplacer les balais s'ils laissent des traînées sur le pare-brise.



Pneus ➔ P.569

- Inspecter régulièrement les pneus et roues.
- Vérifier régulièrement la pression de gonflage.
- Poser des pneus hiver pour la conduite dans des conditions hivernales.

Feux ➔ P.557

- Inspecter régulièrement tous les feux.

Situations inattendues P.593

Pneu crevé P.596, 611

Modèles avec trousse de réparation des pneus

- Se garer dans un endroit sûr et réparer la roue crevée à l'aide du kit de réparation provisoire.

Modèles avec roue galette

- Se garer dans un endroit sûr et remplacer la roue crevée par la roue de secours compacte se trouvant dans le compartiment à bagages.



Le moteur ne démarre pas

 P.621

- Si la batterie est déchargée, procéder à un démarrage de secours à l'aide d'une batterie d'appoint.

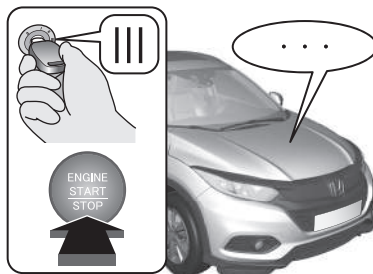

Surchauffe du moteur P.629

- Se garer dans un endroit sûr. S'il n'y a pas de dégagement de vapeur provenant de dessous du capot, ouvrir le capot moteur et laisser le moteur refroidir.



Les témoins s'allument P.632

- Identifier l'indicateur et consulter le manuel d'utilisation.

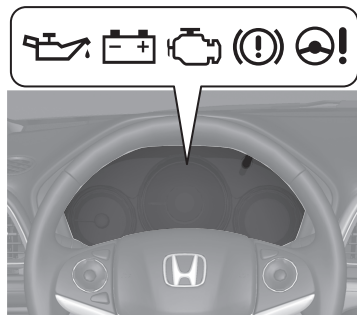

Fusible grillé P.638

- Si un dispositif électrique ne fonctionne pas, vérifier si un fusible n'est pas grillé.

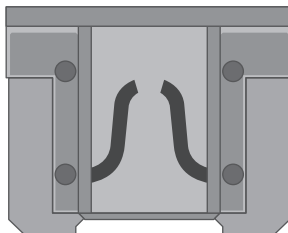

Remorquage d'urgence

 P.647

- Si le véhicule doit être remorqué, contacter un service de remorquage professionnel.



Que faire lorsque

Q

Modèles sans système d'accès sans clé

Le contacteur d'allumage ne passe pas de 0 à I.
Pourquoi ?

Modèles avec système d'accès sans clé

Le mode d'alimentation ne passe pas de MOTEUR COUPE (ANTIVOL) à ACCESSOIRES.
Pourquoi ?

R

• Il se peut que le volant soit verrouillé.

Modèles sans système d'accès sans clé

• Essayer de tourner le volant à gauche et à droite tout en tournant la clé de contact.

Modèles avec système d'accès sans clé

• Braquer le volant à gauche et à droite après avoir appuyé sur la touche **ENGINE START/STOP**.



Q

Modèles sans système d'accès sans clé

Il est impossible de tourner le contacteur d'allumage de I à 0 et de sortir la clé. Pourquoi ?

Modèles avec système d'accès sans clé

Le mode d'alimentation ne passe pas de ACCESSOIRES à MOTEUR COUPE (ANTIVOL).
Pourquoi ?

R

Le levier de vitesses doit être amené en position **P**.

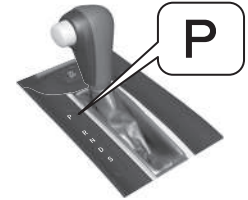

Q Pourquoi la pédale de frein émet-elle de légères pulsations lors du serrage des freins ?

R Ceci peut se produire lorsque le système antiblocage des roues s'active et cela n'indique pas la présence d'une anomalie. Maintenir une pression ferme et constante sur la pédale de frein. Ne jamais « pomper » sur la pédale de frein.

☒ Système antiblocage des roues (ABS) ← P.483

Q La porte arrière ne peut pas être ouverte de l'intérieur du véhicule. Pourquoi ?

R Vérifier si la serrure sécurité enfant est sur la position de verrouillage. Si c'est le cas, ouvrir la porte arrière à l'aide de la poignée de porte extérieure. Pour annuler cette fonction, pousser le levier vers le haut en position de déverrouillage.

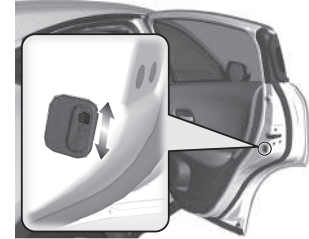

Q Pourquoi les portes se verrouillent-elles après que je les ai déverrouillées ?

R Si les portes ne sont pas ouvertes au cours des 30 secondes suivantes, elles se verrouillent de nouveau automatiquement pour sécuriser le véhicule.

Q Pourquoi un signal sonore se fait-il entendre à l'ouverture de la porte conducteur ?

R Le bruiteur retentit lorsque :

- Les feux extérieurs sont restés allumés.
- Le système d'arrêt automatique au ralenti* est activé.

Modèles avec système d'accès sans clé

- Le mode d'alimentation est sur ACCESSOIRES.

Q Pourquoi un bruiteur se fait-il entendre lors de la conduite ?

R Le signal sonore retentit lorsque le conducteur et/ou le passager avant n'ont pas bouclé leur ceinture de sécurité.

Q Pourquoi se produit-il un grincement lorsque j'appuie sur la pédale de frein ?

R Il se peut que les plaquettes de frein doivent être remplacées. Faire inspecter le véhicule par un réparateur agréé.

Q Un appui sur le commutateur de frein de stationnement électrique ne desserre pas le frein de stationnement. Pourquoi ?

R Appuyer sur le commutateur de frein de stationnement électrique tout en enfonçant la pédale de frein.

Q Un appui sur la pédale d'accélérateur ne desserre pas le frein de stationnement automatiquement. Pourquoi ?

R

- Attacher la ceinture de sécurité du conducteur.
- Vérifier si la transmission est sur **P*** ou **N**. Si c'est le cas, sélectionner une autre position.

Q Un témoin orange représentant un pneu avec un point d'exclamation est allumé. De quoi s'agit-il ?

R Le système d'alerte de crevaison a besoin d'un examen. Si un pneu a été récemment gonflé ou changé, réinitialiser le système.

☑ Système d'alerte de crevaison ➔ P. 474

Modèles essence

Q

Est-il possible d'utiliser de l'essence sans plomb à indice d'octane recherche (RON) de 91 ou plus sur ce véhicule ?

R

Le véhicule est conçu pour fonctionner avec du carburant super sans plomb à indice d'octane recherche de 95 ou plus. Si cet indice d'octane n'est pas disponible, il est possible d'utiliser temporairement du carburant ordinaire sans plomb d'un indice d'octane recherche de 91 ou plus. L'utilisation de carburant sans plomb classique peut provoquer des bruits métalliques au niveau du moteur et affecter ses performances. L'utilisation à long terme d'essence classique peut endommager le moteur.

Sécurité de conduite

De nombreuses recommandations concernant la sécurité sont fournies tout au long de ce chapitre et dans l'ensemble du manuel.

Sécurité au volant

Mesures importantes concernant la sécurité...	36
Informations importantes concernant la tenue de route	38
Equipements de sécurité du véhicule	39
Liste de contrôle de sécurité	40

Ceintures de sécurité

Informations générales sur les ceintures de sécurité	41
Bouclage d'une ceinture de sécurité	46
Inspection des ceintures de sécurité	51
Points d'ancrage	52

Airbags

Composants des airbags	53
Types d'airbags	55
Airbags frontaux (SRS)	55
Airbags latéraux	60
Airbags latéraux rideaux	62
Témoins des airbags	63
Entretien des airbags	65

Sécurité des enfants

Protection des passagers enfants	66
Sécurité des bébés et des petits enfants ...	69
Sécurité des enfants de grande taille	85

Danger des gaz d'échappement

Monoxyde de carbone	88
---------------------------	----

Étiquettes de mise en garde

Emplacements des étiquettes	89
-----------------------------------	----

Les pages suivantes décrivent dans le détail les équipements de sécurité du véhicule et la manière de les utiliser correctement. Les mesures de sécurité ci-dessous comptent parmi les plus importantes.

Mesures importantes concernant la sécurité

■ Toujours porter sa ceinture de sécurité

La ceinture de sécurité assure la meilleure protection dans tous les types de collisions. Les airbags sont conçus pour compléter l'action des ceintures de sécurité, et non pour s'y substituer. Aussi, même si le véhicule est équipé d'airbags, le conducteur et les passagers doivent toujours attacher leur ceinture de sécurité et la porter convenablement.

■ Attacher tous les enfants

Jusqu'à 12 ans révolus, les enfants doivent être assis et correctement retenus sur un siège arrière du véhicule, et non à l'avant. Les bébés et les petits enfants doivent être correctement maintenus dans un dispositif de retenue pour enfant. Les enfants de plus grande taille doivent être assis sur un siège rehausseur et retenus au moyen d'une ceinture de sécurité ventrale/thoracique, et ce, jusqu'à ce qu'ils puissent utiliser correctement la ceinture sans siège rehausseur.

■ Etre conscient des dangers des airbags

Les airbags peuvent sauver une vie, mais ils peuvent également causer des blessures graves voire mortelles aux occupants trop rapprochés ou incorrectement retenus. Les bébés, les jeunes enfants et les adultes de petite taille sont les plus exposés. Veiller à observer l'ensemble des consignes et des avertissements fournis dans le présent manuel.

■ Ne pas conduire après avoir bu

Ne jamais prendre le volant après avoir consommé de l'alcool. Un seul verre peut affecter la capacité du conducteur à gérer les imprévus de la route et les réflexes se dégradent proportionnellement au nombre de verres consommés. Ne pas conduire après avoir bu et ne pas laisser des amis conduire lorsqu'ils ont bu.

☒ Mesures importantes concernant la sécurité

L'utilisation pendant la conduite d'un téléphone portable autre que de type mains libres est interdite dans certains pays.

■ Prêter une attention particulière à la sécurité de conduite

En téléphonant avec un mobile ou en se livrant à d'autres activités qui détournent l'attention de la route, des autres véhicules et des piétons, le conducteur s'expose à un accident. Garder à l'esprit que la situation de conduite peut changer rapidement ; le conducteur seul décide s'il peut détourner une partie de son attention de la conduite.

■ Maîtriser sa vitesse

La plupart des blessures et des décès de la route sont dus à une vitesse excessive. En général, plus la vitesse est élevée, plus les risques sont importants ; une vitesse réduite n'exclut néanmoins pas les blessures graves. Ne jamais rouler plus vite que ne le permettent les conditions de la route, et ce, quelle que soit la limite de vitesse indiquée.

■ Maintenir son véhicule en bon état

Une crevaison ou une panne mécanique peut s'avérer très dangereuse. Afin de limiter la possibilité de tels problèmes, vérifier fréquemment la pression de gonflage et l'état des pneus, et effectuer toutes les opérations d'entretien périodiques prévues.

■ Ne pas laisser d'enfants sans surveillance dans le véhicule

Les enfants, animaux et personnes nécessitant une assistance peuvent, s'ils sont laissés sans surveillance dans le véhicule, être blessés s'ils actionnent une ou plusieurs commandes du véhicule. Ils peuvent également entraîner le déplacement du véhicule, ce qui peut se traduire par une collision dans laquelle ces personnes, ou d'autres, peuvent être blessées, voire tuées. En outre, en fonction de la température ambiante, la température de l'habitacle peut atteindre des niveaux extrêmes, ce qui peut entraîner des blessures, voire la mort. Même si le système de commande de la climatisation est activé, ne jamais les laisser dans le véhicule sans surveillance, car la climatisation peut se couper à tout moment.

Informations importantes concernant la tenue de route

La garde au sol de ce véhicule est plus importante que celle d'un véhicule de tourisme destiné uniquement à la conduite sur route. Une garde au sol plus élevée présente de nombreux avantages pour la conduite hors route. Elle permet de circuler sur des bosses, des obstacles et un terrain irrégulier. Elle offre également une bonne visibilité, permettant d'anticiper les problèmes à l'avance.

Toutefois, ces avantages ont un coût. Le véhicule étant surélevé et la garde au sol plus importante, le centre de gravité est également plus élevé, ce qui rend le véhicule plus susceptible de se retourner en cas de virages abrupts. Les véhicules utilitaires connaissent un taux de retournement largement supérieur à celui d'autres types de véhicules. Lors d'une collision impliquant un retournement, un passager sans ceinture de sécurité est plus susceptible de perdre la vie qu'un passager ayant bouclé sa ceinture. Le conducteur doit toujours veiller à boucler sa ceinture de sécurité ; il en va de même pour les passagers.

► Informations importantes concernant la tenue de route

Pour obtenir des informations sur la manière de limiter le risque de retournement, lire :

► **Directives de conduite pour véhicule utilitaire** P. 419

► **Directives hors route** P. 411

L'utilisation incorrecte du véhicule peut entraîner une collision ou un retournement.

Dans de nombreux pays, la législation interdit la conduite hors route, p. ex. dans les forêts, balisage, etc. Vérifier la législation et la réglementation locales avant de commencer toute conduite hors route.

Equipements de sécurité du véhicule

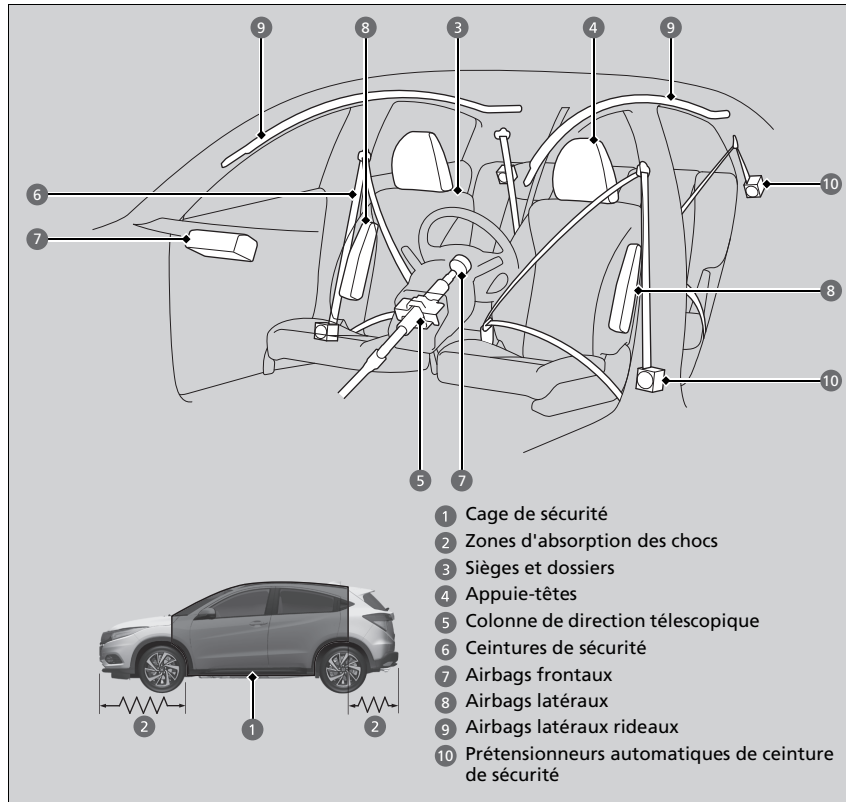

La liste de contrôle suivante donne des indications sur la manière de favoriser activement sa protection et celle de ses passagers.

Equipements de sécurité du véhicule

Ce véhicule comporte de nombreux équipements qui, combinés, sont prévus pour protéger le conducteur et ses passagers en cas de collision.

Certains équipements ne requièrent aucune intervention du conducteur. C'est le cas de la robuste ossature en acier qui forme une cage de sécurité autour de l'habitacle, des zones d'absorption des chocs avant et arrière, de la colonne de direction télescopique et des prétensionneurs qui tendent les ceintures de sécurité extérieures avant et arrière en cas d'impact.

Pour bénéficier pleinement de ces équipements de sécurité, le conducteur et les passagers doivent néanmoins conserver une posture assise correcte et toujours boucler leur ceinture de sécurité. Certains équipements de sécurité peuvent aggraver les blessures s'ils ne sont pas correctement utilisés.

Liste de contrôle de sécurité

Pour votre propre sécurité et celle de vos passagers, veiller à vérifier systématiquement les points suivants avant de prendre la route.

- Régler le siège du conducteur dans une position convenable pour la conduite. Veiller à ce que les sièges avant soient reculés au maximum tout en conservant une bonne maîtrise du véhicule. Une assise trop rapprochée d'un airbag frontal risque de causer des blessures graves voire mortelles en cas d'impact.
 - **Réglage des sièges** P. 206
- Régler correctement la position des appuie-têtes. Pour une utilisation optimale des appuie-têtes, le centre de la tête de l'occupant doit reposer au centre de l'appuie-tête. Les personnes de très grande taille doivent régler leur appuie-tête en position haute maximum.
 - **Réglage de la position des appuie-têtes avant** P. 213
- Toujours boucler et porter convenablement sa ceinture de sécurité. S'assurer également que l'ensemble des passagers est correctement attaché.
 - **Bouclage d'une ceinture de sécurité** P. 46
- Pour la protection des enfants, utiliser des ceintures de sécurité ou des dispositifs de retenue pour enfant adaptés à l'âge, à la taille et au poids de l'enfant.
 - **Sécurité des enfants** P. 66

☒ Liste de contrôle de sécurité

Si le témoin d'ouverture de porte/hayon est allumé, une porte et/ou le hayon ne sont pas complètement fermés. Fermer correctement toutes les portes et le hayon jusqu'à extinction du témoin.

➤ **Témoin d'ouverture de porte/hayon** P. 103

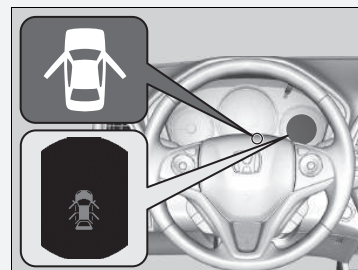

Informations générales sur les ceintures de sécurité

La ceinture de sécurité est le moyen le plus efficace de protection des passagers car elle les maintient en place dans le véhicule, ce qui leur permet de profiter des nombreux autres équipements de sécurité intégrés. Elle permet également d'éviter que les occupants ne soient projetés contre les parois de l'habitacle ou contre d'autres passagers, ou qu'ils ne soient éjectés hors du véhicule. Lorsqu'elles sont portées correctement, les ceintures de sécurité permettent en outre de maintenir le conducteur et les passagers dans une position optimale afin d'être protégés parfaitement par les airbags en cas d'impact.

Par ailleurs, les ceintures de sécurité assurent une protection dans presque tous les types de collisions, notamment :

- impacts frontaux
- impacts latéraux
- impacts arrière
- retournements

Informations générales sur les ceintures de sécurité

ATTENTION

Le port inadéquat d'une ceinture de sécurité augmente les risques de blessures graves ou mortelles en cas d'impact, même si le véhicule est équipé d'airbags.

Veiller à boucler et à porter convenablement la ceinture de sécurité, et à ce que les passagers en fassent de même.

ATTENTION : Les ceintures de sécurité sont conçues pour reposer sur le squelette du corps, et doivent être portées basse sur le devant du bassin ou le bassin, la poitrine et les épaules, selon le cas ; il faut éviter de porter la sangle abdominale sur le ventre.

ATTENTION : Les ceintures de sécurité doivent être plaquées contre le corps aussi fermement que possible, tout en restant d'un port confortable, pour qu'elles offrent le niveau de protection pour lequel elles ont été conçues. Une ceinture de sécurité mal tendue offre une protection nettement réduite à l'occupant concerné.

ATTENTION : Les ceintures de sécurité ne doivent pas être portées avec les sangles vrillées.

ATTENTION : Chaque ceinture ne doit être portée que par un seul occupant ; il est dangereux de passer la ceinture devant un enfant assis sur les genoux d'un occupant.

■ Ceinture de sécurité ventrale/thoracique

Chacune des cinq positions d'assise est dotée d'une ceinture de sécurité ventrale/thoracique avec enrouleur à blocage par inertie. Pendant la conduite normale, l'enrouleur vous offre une liberté de mouvement sur le siège tout en maintenant la ceinture tendue. En cas de collision ou de freinage brusque, l'enrouleur bloque la ceinture de manière à retenir le corps de l'occupant.

La ceinture de sécurité doit être correctement attachée lorsqu'un dispositif de retenue pour enfant face à la route est utilisé.

► Installation d'un système de retenue pour enfant avec une ceinture de sécurité ventrale/thoracique P. 81

■ Comment bien utiliser les ceintures de sécurité

Respecter les instructions ci-dessous pour une bonne utilisation des ceintures :

- Les occupants doivent être assis bien droits, bien adossés à leur siège et rester dans cette position pendant toute la durée du déplacement. Les passagers qui ne se tiennent pas droits ou qui se penchent vers l'avant ou le côté compromettent l'efficacité des ceintures et risquent d'être plus grièvement blessés en cas de collision.
- Ne jamais faire passer la partie thoracique d'une ceinture de sécurité ventrale/thoracique sous le bras ou derrière le dos. Cela peut entraîner des blessures très graves lors d'une collision.
- Deux personnes ne doivent jamais utiliser une même ceinture de sécurité. Elles risqueraient d'être très grièvement blessées en cas d'accident.
- Ne pas placer d'accessoires sur les ceintures de sécurité. Des dispositifs destinés à améliorer le confort de l'occupant ou à repositionner la sangle thoracique d'une ceinture de sécurité peuvent réduire la capacité de protection de la ceinture et augmenter les risques de blessures graves en cas d'accident.

► Informations générales sur les ceintures de sécurité

Naturellement, les ceintures de sécurité ne peuvent pas protéger complètement dans tous les accidents. Mais dans la plupart des cas, elles réduisent les risques de blessures graves.

Dans la majorité des pays, il est nécessaire de porter les ceintures de sécurité. Prendre le temps de se familiariser avec les exigences réglementaires des pays dans lesquels le véhicule sera utilisé.

Si la ceinture de sécurité est tirée trop rapidement, elle se bloque. Dans ce cas, rentrer légèrement la ceinture de sécurité, puis la tirer lentement.

Dispositif de rappel de ceinture de sécurité

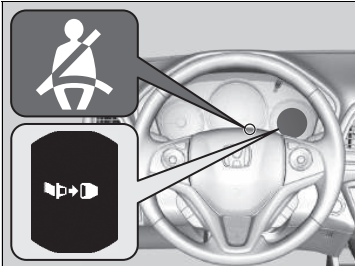

■ Sièges avant

Le système de ceintures de sécurité intègre un témoin sur le tableau de bord pour rappeler au conducteur et/ou au passager avant de boucler leur ceinture de sécurité.

Si le contacteur d'allumage est en position MARCHE *1 alors qu'une ceinture de sécurité n'est pas attachée, le témoin clignote. Au bout de quelques secondes, le témoin s'allume et reste allumé tant que la ceinture de sécurité n'est pas bouclée.

Le signal sonore retentit périodiquement et le témoin clignote pendant la conduite jusqu'à ce que la ceinture de sécurité soit bouclée.

⊗ Dispositif de rappel de ceinture de sécurité

Le témoin s'allume également si le passager avant ne boucle pas sa ceinture de sécurité dans un délai de 6 secondes après avoir mis le contacteur d'allumage sur MARCHE *1.

Si personne n'occupe le siège du passager avant, le témoin ne s'allume pas et le signal sonore ne retentit pas.

Si le témoin s'allume ou si un signal sonore retentit alors que personne n'est assis dans le siège passager avant. Vérifier si :

- Il n'y a aucun poids sur le siège du passager avant.
- La ceinture de sécurité du conducteur est attachée.

Si le témoin ne s'allume pas lorsque le passager est assis et n'est pas attaché, il est possible que quelque chose perturbe le capteur de détection d'occupation. Vérifier si :

- Un coussin est posé sur le siège.
- Le passager avant n'est pas assis correctement.

S'il ne s'agit d'aucune de ces conditions, faire vérifier le véhicule par un concessionnaire.

*1 : Les modèles équipés du système d'accès sans clé ont un bouton **ENGINE START/STOP** au lieu d'un contacteur d'allumage.

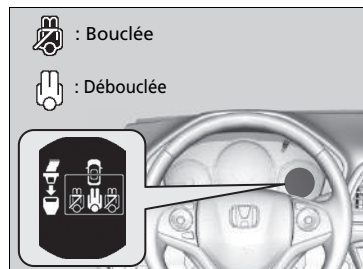

■ Sièges arrière

Votre véhicule surveille l'utilisation des ceintures de sécurité arrière. Un écran multi-informations indique si l'une des ceintures de sécurité arrière n'est pas bouclée.

L'affichage apparaît lorsque :

- Une porte arrière est ouverte ou fermée.
- Un passager arrière boucle ou déboucle sa ceinture de sécurité.

Le signal sonore retentit si un passager arrière déboucle sa ceinture de sécurité pendant la conduite.

Pour voir cet affichage :

Appuyer sur le bouton / à plusieurs reprises.

*1 : Les modèles équipés du système d'accès sans clé ont un bouton **ENGINE START/STOP** au lieu d'un contacteur d'allumage.

■ Prétensionneurs automatiques de ceinture de sécurité

Les sièges avant et les sièges latéraux arrière sont équipés de prétensionneurs automatiques de ceinture de sécurité en vue de renforcer la sécurité.

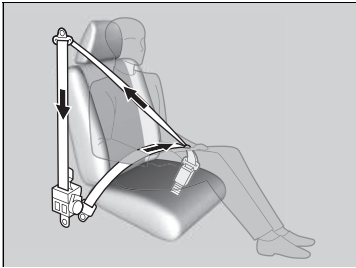

Les prétensionneurs tendent automatiquement les ceintures de sécurité avant et arrière en cas de collision frontale modérée à grave, parfois même lorsque l'impact n'est pas assez violent pour déclencher le déploiement des airbags avant.

▣ Prétensionneurs automatiques de ceinture de sécurité

Les prétensionneurs automatiques de ceinture de sécurité ne peuvent servir qu'à une seule occasion.

Si un prétensionneur est activé, le témoin SRS s'allume. Demander à un réparateur agréé de remplacer le prétensionneur et d'effectuer une inspection complète du système de ceintures de sécurité, la protection risquant d'être insuffisante en cas d'impact ultérieur.

En cas d'impact latéral de modéré à grave, le prétensionneur du côté en question est également activé.

Bouclage d'une ceinture de sécurité

Une fois le siège avant réglé à la position requise et après s'être assis bien droit et bien calé adossé au siège :

► Réglage des sièges P. 206

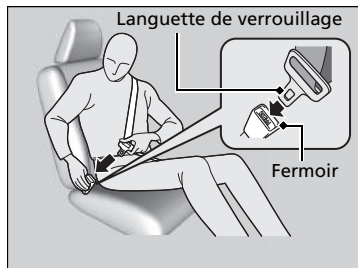
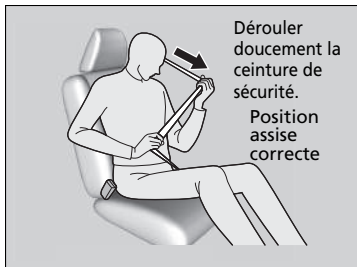

1. Dérouler doucement la ceinture de sécurité.
2. Introduire la languette de verrouillage dans la boucle, puis tirer légèrement sur la ceinture pour s'assurer qu'elle est correctement verrouillée.
 - S'assurer que la ceinture n'est pas vrillée ou coincée quelque part.

►► Bouclage d'une ceinture de sécurité

Personne ne doit jamais s'asseoir sur un siège dont la ceinture de sécurité est inopérante ou semble défectueuse. L'utilisation d'une ceinture de sécurité qui ne fonctionne pas correctement risque de ne pas protéger l'occupant en cas d'impact. Faire contrôler aussitôt que possible la ceinture par un réparateur agréé.

Ne jamais introduire de corps étrangers dans la boucle ou le mécanisme d'enrouleur.

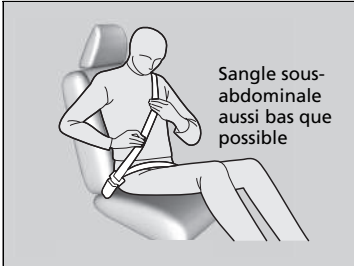

3. Faire passer la sangle sous-abdominale de la ceinture aussi bas que possible sur les hanches, puis tirer la sangle thoracique pour tendre la sangle sous-abdominale. En cas de collision, ceci fera supporter le choc aux os robustes du bassin et réduira ainsi les risques de lésions internes.
4. Si nécessaire, tirer à nouveau la sangle vers le haut pour la tendre, puis s'assurer qu'elle passe au milieu de la poitrine et par-dessus l'épaule. En cas de collision, ceci répartit les forces de l'impact sur les os les plus solides du buste.

►► Bouclage d'une ceinture de sécurité

⚠ ATTENTION

Un positionnement incorrect des ceintures de sécurité fait courir un risque de blessures graves ou mortelles en cas d'accident.

S'assurer que toutes les ceintures de sécurité sont correctement positionnées avant de prendre la route.

Pour déverrouiller la ceinture, appuyer sur le bouton rouge **PRESS**, puis guider la sangle à la main jusqu'à enroulement complet.

En quittant le véhicule, s'assurer que la ceinture est correctement rangée afin qu'elle ne soit pas pincée à la fermeture de la porte.

■ Réglage de l'ancrage supérieur de ceinture de sécurité

Les sièges avant sont munis d'ancrages supérieurs de ceinture de sécurité réglables adaptables aux occupants de grande ou de petite taille.

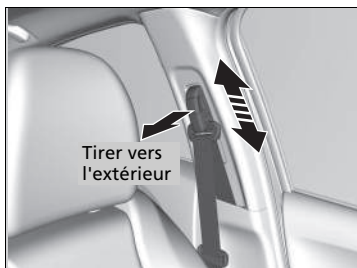

1. Soulever ou abaisser l'ancrage tout en tirant l'ancrage supérieur vers l'extérieur.
2. Régler l'ancrage supérieur de manière que la sangle passe au milieu de la poitrine et par-dessus l'épaule.

▣ Réglage de l'ancrage supérieur de ceinture de sécurité

La hauteur de l'ancrage supérieur de ceinture de sécurité présente quatre paliers de réglage. Si la ceinture de sécurité passe sur le cou, abaisser la hauteur de l'ancrage par paliers successifs.

Après chaque réglage, vérifier que l'ancrage supérieur de ceinture de sécurité est verrouillé en place.

Ceinture de sécurité avec ancrage amovible

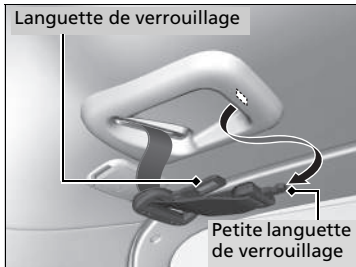

1. Retirer la petite languette de verrouillage et la languette de verrouillage de la ceinture de sécurité des fentes de fixation situées dans le pavillon.

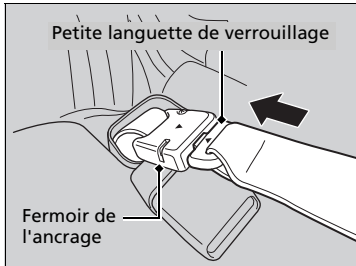

2. Aligner les repères triangulaires de la petite languette de verrouillage et du fermoir de l'ancrage. S'assurer que la ceinture n'est pas vrillée. Fixer la ceinture au fermoir de l'ancrage.

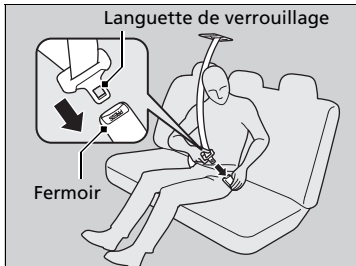

3. Engager la languette de verrouillage dans la boucle. Serrer convenablement la ceinture de sécurité, de la même façon que la ceinture de sécurité ventrale/thoracique.

⊠ Ceinture de sécurité avec ancrage amovible

⚠ ATTENTION

Utiliser la ceinture de sécurité avec l'ancrage amovible débouclé augmente les risques de blessures graves, voire mortelles, en cas de collision.

Avant d'utiliser une ceinture de sécurité, s'assurer que l'ancrage amovible est correctement bouclé.

Pour déboucler l'ancrage amovible, insérer la languette de verrouillage dans la fente du côté du fermoir de l'ancrage.

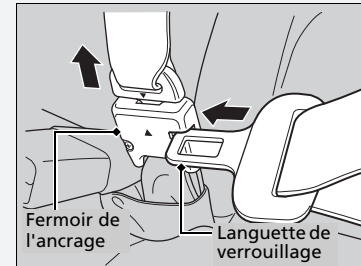

Conseils pour les femmes enceintes

Lorsqu'une femme enceinte se trouve à bord du véhicule en tant que conducteur ou que passager, la meilleure manière de se protéger elle-même et son futur enfant est de toujours porter une ceinture de sécurité et d'en faire passer la sangle sous-abdominale aussi bas que possible devant les hanches.

Faire passer la sangle thoracique au milieu de la poitrine en évitant l'abdomen.



Faire passer la sangle sous-abdominale aussi bas que possible en travers des hanches.

Conseils pour les femmes enceintes

A chaque visite médicale, une femme enceinte doit demander à son médecin si elle est apte à conduire.

Pour limiter les risques de blessures d'une femme enceinte et de son futur enfant en cas de déploiement d'un airbag frontal :

- Lorsqu'une femme enceinte conduit, elle doit s'asseoir bien droit et reculer son siège au maximum dans une position depuis laquelle elle peut néanmoins parfaitement accéder aux commandes.
- Lorsqu'elle se trouve à bord en tant que passager avant, elle doit reculer son siège au maximum.

Inspection des ceintures de sécurité

Vérifier régulièrement l'état des ceintures de sécurité comme suit :

- Tirer complètement chaque sangle et vérifier si elle n'est pas effilochée, coupée, brûlée ou usée.
- Contrôler que les languettes de verrouillage fonctionnent en douceur et que les sangles se rétractent facilement.
 - Si une ceinture de sécurité ne se rétracte pas facilement, le nettoyage de la ceinture peut corriger le problème. N'utiliser que du détergent doux et de l'eau tiède. Ne pas utiliser d'agents de blanchiment ou solvants de nettoyage. S'assurer que la ceinture de sécurité est complètement sèche avant de la rétracter.

Une ceinture en mauvais état ou ne fonctionnant pas correctement n'offrira pas une protection adéquate et doit être remplacée dès que possible.

Toute ceinture de sécurité portée lors d'un accident risque de ne plus offrir une protection suffisante en cas d'impact ultérieur. Suite à toute collision, faire contrôler les ceintures par un réparateur agréé.

Inspection des ceintures de sécurité

⚠ ATTENTION

Négliger de contrôler ou d'assurer l'entretien des ceintures de sécurité peut avoir pour conséquence des blessures graves voire mortelles si elles ne fonctionnent pas correctement au moment requis.

Contrôler régulièrement les ceintures de sécurité et, si nécessaire, les faire réparer le plus vite possible.

ATTENTION : L'utilisateur ne doit entreprendre aucune modification ou n'effectuer aucun ajout qui pourrait empêcher les dispositifs de réglage de la ceinture de fonctionner pour éliminer le mou, ou empêcher la ceinture de sécurité d'être réglée pour éliminer le mou.

ATTENTION : Il est primordial de remplacer la ceinture de sécurité complète alors qu'elle était portée dans une collision grave même si elle ne présente pas de dommage évident.

ATTENTION : Faire attention d'éviter toute contamination de la sangle avec des produits de lustrage, huiles et autres produits chimiques, et plus particulièrement de l'électrolyte de batterie. Le nettoyage peut s'effectuer en toute sécurité en utilisant de l'eau et un détergent doux. La ceinture doit être remplacée si la sangle est élimée, contaminée ou détériorée.

Points d'ancrage



Lors du remplacement des ceintures de sécurité, utiliser les points d'ancrage représentés sur les figures.

Chaque siège avant est doté d'une ceinture de sécurité ventrale/thoracique.

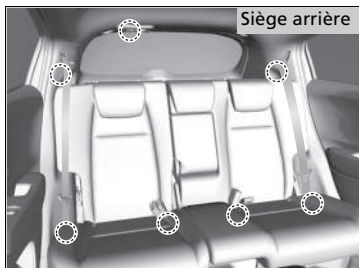

Les places arrière comportent trois ceintures de sécurité ventrales/thoraciques.

Composants des airbags

Les airbags frontaux, latéraux avant et latéraux rideaux sont déployés en fonction de l'orientation et de la gravité de l'impact. Le système d'airbags inclut :

- Deux airbags frontaux SRS (système de retenue supplémentaire). L'airbag du conducteur se trouve au centre du volant ; celui du passager avant se trouve dans le tableau de bord. Ils portent tous deux l'indication **SRS AIRBAG**.
- Deux airbags latéraux, un pour le conducteur et un pour le passager avant. Les airbags sont placés sur les bords externes des dossiers de sièges. Ils portent tous deux l'indication **SIDE AIRBAG**.
- Deux airbags latéraux rideaux, un pour chaque côté du véhicule. Les airbags se trouvent dans le pavillon, au-dessus des vitres latérales. Les montants avant et arrière portent la mention **SIDE CURTAIN AIRBAG**.
- Une unité de commande électronique qui, lorsque le contacteur d'allumage est sur **MARCHE** *1, surveille en permanence les informations sur les différents capteurs d'impact, les capteurs de ceinture de sécurité et de siège, les déclencheurs d'airbag, les prétensionneurs de ceinture de sécurité, et d'autres informations sur le véhicule. Au cours d'une collision, l'unité peut enregistrer ces informations.
- Prétensionneurs automatiques de ceintures de sécurité extérieures avant et arrière.
- Capteurs d'impact qui détectent une collision frontale ou latérale modérée à grave.
- Témoin sur le tableau de bord donnant l'alerte en cas d'anomalie potentielle du système d'airbags ou des prétensionneurs de ceinture de sécurité.
- Un témoin proche du levier de vitesses indique si l'airbag avant côté passager a été désactivé.
- Capteur de sécurité

*1 : Les modèles équipés du système d'accès sans clé ont un bouton **ENGINE START/STOP** au lieu d'un contacteur d'allumage.

■ Informations importantes sur les airbags

Les airbags sont des dispositifs dangereux. Pour être utiles, les airbags doivent se gonfler avec une force extrême. Les airbags peuvent sauver des vies. Cependant ils peuvent également causer des brûlures, hématomes et autres blessures légères, pouvant parfois être mortelles, aux occupants mal attachés ou mal assis.

Que faut-il faire ? Toujours porter convenablement sa ceinture de sécurité et être assis bien droit, aussi loin que possible du volant, tout en conservant une bonne maîtrise du véhicule. Le passager avant doit reculer au maximum son siège par rapport au tableau de bord.

Se rappeler toutefois qu'aucun système de sécurité n'est en mesure d'éviter complètement les blessures ou les décès résultant d'un accident grave, et ce, malgré le port des ceintures de sécurité et le déploiement des airbags.

Ne pas placer d'objets durs ou pointus entre le corps et l'airbag frontal. Le fait de porter sur soi des objets durs ou pointus, ou de conduire avec une pipe ou tout autre objet pointu dans la bouche, peut entraîner des blessures en cas de déploiement de l'airbag avant.

Ne pas attacher ou placer d'objets sur les caches des airbags frontaux. Des objets déposés sur les caches identifiés **SRS AIRBAG** pourraient gêner le bon fonctionnement des airbags ou être projetés dans l'habitacle et blesser un occupant en cas de déploiement des airbags.

▣ Informations importantes sur les airbags

Ne jamais tenter de désactiver les airbags. Ensemble, les airbags et les ceintures de sécurité offrent la meilleure protection.

Lors de la conduite, éviter de placer les mains et les bras sur la trajectoire de l'airbag en les gardant sur le volant. Ne pas croiser les bras sur le cache d'airbag.

Types d'airbags

Le véhicule est équipé de trois types d'airbags :

- **Airbags frontaux** : airbags situés devant les sièges conducteur et passager avant.
- **Airbags latéraux** : airbags situés dans le dossier des sièges conducteur et passager avant.
- **Airbags latéraux rideaux** : airbags situés au-dessus des vitres latérales.

Les différents types d'airbags sont détaillés ci-après.

Airbags frontaux (SRS)

En cas de collision frontale grave ou modérée, les airbags SRS avant se déploient pour protéger la tête et la poitrine du conducteur et/ou du passager avant.

SRS (Supplemental Restraint System - Système de retenue supplémentaire) indique que les airbags sont conçus pour compléter l'action des ceintures de sécurité, et non pour s'y substituer. Les ceintures de sécurité constituent le système de retenue principal des occupants.

Emplacements des logements

Les airbags frontaux se trouvent au centre du volant pour le conducteur et dans le tableau de bord pour le passager avant. Ils portent tous deux l'indication **SRS AIRBAG**.

*1 : Les modèles équipés du système d'accès sans clé ont un bouton **ENGINE START/STOP** au lieu d'un contacteur d'allumage.

Types d'airbags

Les airbags sont susceptibles de se déployer aussitôt le contacteur d'allumage sur MARCHE *1.

Après le déploiement d'un airbag en cas d'accident, une petite quantité de fumée est visible. Il s'agit du processus de combustion du gonfleur ; elle n'est pas nocive. Les personnes souffrant de problèmes respiratoires peuvent rencontrer un inconfort temporaire. Dans un tel cas, sortir du véhicule dès que les conditions de sécurité le permettent.

Airbags frontaux (SRS)

Les airbags avant sont conçus pour compléter la protection offerte par les ceintures de sécurité et réduire la possibilité de blessures à la tête et à la poitrine en cas de choc frontal. Lors d'une collision frontale suffisamment grave pour entraîner le déploiement de l'un ou des deux airbags avant, seul l'airbag conducteur avant peut se déployer à différents rythmes, selon la gravité de la collision et/ou d'autres facteurs.

■ Fonctionnement

Les airbags frontaux sont conçus pour se déployer en cas de collision frontale modérée à grave. Lors d'une décélération soudaine du véhicule, les capteurs transmettent des informations au module de commande, lequel commande le déploiement d'un ou des deux airbags frontaux.

On entend par collision frontale une collision de face ou légèrement de côté entre deux véhicules, ou la collision d'un véhicule avec un objet stationnaire, par exemple un mur en béton.

■ Comment fonctionnent les airbags frontaux

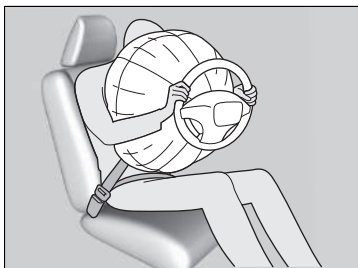

Alors que la ceinture de sécurité permet de maintenir le torse, les airbags frontaux offrent une protection complémentaire au niveau de la tête et de la poitrine.

Les airbags frontaux se dégonflent immédiatement pour ne pas entraver la visibilité du conducteur ou sa capacité de manœuvrer le volant ou d'effectuer d'autres commandes.

La durée totale de déploiement et dégonflement est d'une rapidité telle que la plupart des occupants ne se rendent compte que les airbags se sont déployés qu'en les voyant devant eux.

■ Cas où les airbags ne doivent pas se déployer

Impacts frontaux mineurs : les airbags avant sont conçus pour compléter les ceintures de sécurité et contribuer à épargner des vies, et non pour éviter des égratignures ou même des fractures risquant de découler d'un impact frontal dont la gravité est inférieure à un seuil modéré.

Impacts latéraux : les airbags frontaux offrent une protection en cas de décélération soudaine entraînant la projection du conducteur ou du passager avant vers l'avant du véhicule. Les airbags latéraux et les airbags latéraux rideaux sont spécialement conçus pour limiter la gravité des blessures encourues en cas d'impact latéral modéré à grave, susceptible de projeter le conducteur ou le passager avant vers le côté du véhicule.

Impacts arrière : les appuie-têtes et les ceintures de sécurité assurent la meilleure protection en cas d'impact arrière. Les airbags frontaux ne peuvent fournir aucune protection particulière et ne sont pas conçus pour se déployer en cas de collision de ce type.

Retournements : les ceintures de sécurité et les airbags latéraux rideaux offrent la meilleure protection possible lors d'un retournement. Les airbags frontaux ne pouvant fournir qu'une protection négligeable voire nulle, ils ne sont pas conçus pour se déployer en cas de retournement.

■ Cas où les airbags frontaux se déploient avec peu ou pas de dommage apparent

Comme le système d'airbags détecte les décéléérations soudaines, un choc important au niveau du châssis ou de la suspension du véhicule pourrait entraîner le déploiement d'un ou plusieurs airbags. C'est le cas, par exemple, lors d'un choc contre un trottoir, sur le bord d'un trou ou sur un quelconque objet fixe placé bas, entraînant la décélération soudaine du châssis du véhicule. L'impact provenant de dessous le véhicule, le dommage peut ne pas être immédiatement apparent.

■ Cas où les airbags frontaux ne se déploient pas, bien que les dommages extérieurs paraissent graves

Etant donné que certaines pièces de carrosserie déformables absorbent l'énergie d'impact, la gravité des dommages apparents ne fait pas forcément état du bon fonctionnement des airbags. En fait, certaines collisions peuvent entraîner des dommages graves sans toutefois que les airbags se déploient, car ces derniers n'auraient pas été nécessaires ou n'auraient offert aucune protection particulière même s'ils s'étaient déployés.

■ Système de désactivation de l'airbag avant côté passager

Si un dispositif de retenue pour enfant dos à la route doit impérativement être installé sur le siège passager avant, désactiver manuellement le système d'airbag avant côté passager à l'aide de la clé de contact.

■ Commutateur ON/OFF de l'airbag avant côté passager

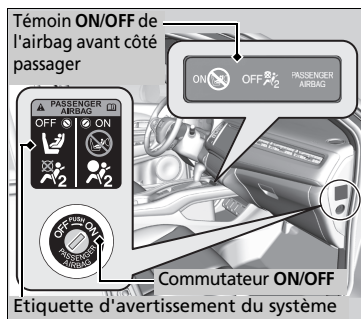

Lorsque le commutateur **ON/OFF** de l'airbag avant côté passager est en position :

OFF : l'airbag avant côté passager est désactivé.

L'airbag avant côté passager ne se déploie pas lors d'une collision frontale qui provoque le déploiement de l'airbag avant côté conducteur.

Le témoin de l'airbag avant côté passager reste allumé au titre de rappel.

ON : l'airbag avant côté passager est activé. Le témoin de l'airbag avant côté passager s'allume et reste allumé pendant environ 60 secondes.

■ Pour désactiver l'airbag avant côté passager



1. Serrer le frein de stationnement et mettre le contacteur d'allumage en position ANTIVOL **0***1. Retirer la clé.
2. Ouvrir la porte passager avant.
3. Insérer la clé de contact dans le commutateur **ON/OFF** de l'airbag avant côté passager.
 - Le commutateur est situé sur le panneau latéral du tableau de bord côté passager.
4. Tourner la clé en position **OFF**, puis la retirer du commutateur.

*1 : Les modèles équipés du système d'accès sans clé ont un bouton **ENGINE START/STOP** au lieu d'un contacteur d'allumage.

⚠ Système de désactivation de l'airbag avant côté passager

⚠ ATTENTION

Le système de l'airbag avant côté passager doit être désactivé si l'on ne peut éviter d'installer un dispositif de retenue pour enfant type dos à la route sur le siège passager avant.

En cas de déploiement de l'airbag avant côté passager, celui-ci pourrait heurter le dispositif de retenue pour enfant type dos à la route avec une force suffisante pour provoquer des blessures graves voire mortelles au bébé.

⚠ ATTENTION

Veiller à réactiver l'airbag avant côté passager lorsqu'aucun dispositif de retenue pour enfant type dos à la route n'est installé sur le siège passager avant.

Laisser l'airbag avant côté passager désactivé pourrait entraîner des blessures graves voire mortelles lors d'une collision.

■ Témoin de désactivation de l'airbag avant côté passager

Lorsque l'airbag avant côté passager est activé, le témoin s'éteint au bout de quelques secondes après avoir mis le contacteur d'allumage en position MARCHE *1.

Lorsque l'airbag avant côté passager est désactivé, le témoin reste allumé ou s'éteint momentanément puis se rallume.

■ Etiquette du système de désactivation d'airbag avant côté passager

L'étiquette est située sur le panneau latéral du tableau de bord côté passager avant.

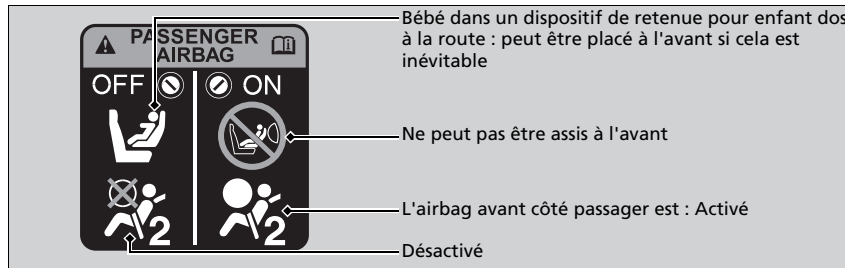

» Système de désactivation de l'airbag avant côté passager

REMARQUE

- Utiliser la clé de contact du véhicule pour actionner le commutateur **ON/OFF** de l'airbag avant côté passager. En cas d'utilisation d'une clé différente, le commutateur pourrait être endommagé, ou le système d'airbag avant côté passager pourrait ne pas fonctionner correctement.
- Ne pas fermer la porte ou appuyer trop fortement sur la clé de contact lorsqu'elle se trouve dans le commutateur **ON/OFF** de l'airbag avant côté passager. Le commutateur ou la clé pourrait être endommagé.

Il est fortement déconseillé d'installer un dispositif de retenue pour enfant dos à la route sur le siège passager avant.

➤ **Protection des bébés** P. 69

Il relève de la responsabilité du propriétaire du véhicule de mettre le système d'airbag avant côté passager en position désactivée (**OFF**) pour installer un dispositif de retenue pour enfant dos à la route sur le siège passager avant.

Lorsqu'aucun dispositif de retenue pour enfant dos à la route n'est installé sur le siège passager avant, réactiver le système d'airbag.

*1 : Les modèles équipés du système d'accès sans clé ont un bouton **ENGINE START/STOP** au lieu d'un contacteur d'allumage.

Airbags latéraux

Les airbags latéraux sont prévus pour protéger le torse et le bassin du conducteur ou d'un passager avant en cas d'impact latéral modéré à grave.

Emplacements des logements

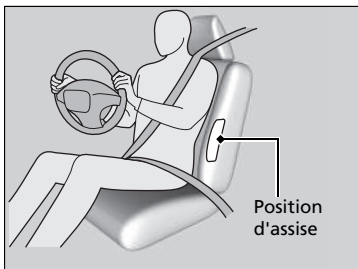

Les airbags latéraux sont logés dans le flanc extérieur du dossier du siège conducteur et passager avant.

Ils portent tous deux l'indication **SIDE AIRBAG**.

Airbags latéraux

Ne pas placer d'accessoires sur ou à proximité des airbags latéraux. Ils risquent d'entraver le bon fonctionnement des airbags ou de blesser une personne en cas de déploiement.

Ne pas permettre au passager avant de se pencher sur le côté avec la tête sur la trajectoire de déploiement de l'airbag latéral.

L'airbag latéral qui se déploie peut heurter avec force l'occupant et le blesser sérieusement.

Fonctionnement

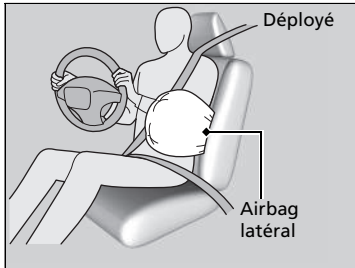

Lorsque les capteurs détectent un impact latéral modéré à grave, le module de commande envoie un signal pour déployer instantanément l'airbag latéral du côté où s'est produit l'impact.

■ Cas où un airbag latéral se déploie avec peu ou pas de dommage apparent

Comme ce système d'airbag détecte les accélérations soudaines, un choc important sur le flanc du véhicule peut entraîner le déploiement d'un airbag latéral. Il se peut que les dommages apparents soient très légers, voire inexistants. Toutefois, le choc détecté par les capteurs d'impact latéraux était suffisamment grave pour que l'airbag se déploie.

■ Cas où un airbag latéral ne se déploie pas, bien que les dommages extérieurs paraissent graves

Il arrive parfois qu'un airbag latéral ne se déploie pas lors d'un impact entraînant de graves dommages apparents. C'est le cas, par exemple, lorsque le point d'impact se situe tout à l'avant ou à l'arrière du véhicule, ou lorsque les pièces de carrosserie déformables du véhicule ont absorbé en grande partie l'énergie du choc. Dans ces deux situations, l'airbag latéral n'aurait pas été nécessaire ou n'aurait offert aucune protection particulière même s'il s'était déployé.

⚠ Airbags latéraux

Ne pas couvrir ou remplacer les housses de dossiers de sièges avant sans consulter un réparateur agréé.

Le fait de couvrir ou de remplacer incorrectement les housses de dossiers de sièges pourrait empêcher les airbags latéraux de correctement se déployer lors d'une collision latérale.

Airbags latéraux rideaux

Les airbags latéraux rideaux sont prévus pour protéger la tête du conducteur et des passagers assis aux places extérieures en cas d'impact latéral modéré à grave.

■ Emplacements des logements

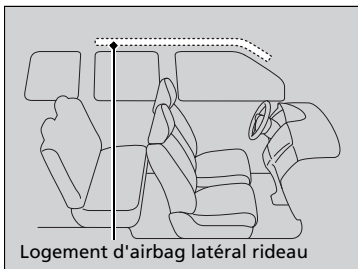

Les airbags latéraux rideaux sont situés dans le pavillon au-dessus des vitres latérales, de chaque côté du véhicule.

■ Fonctionnement

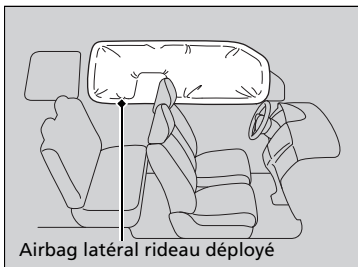

L'airbag latéral rideau est conçu pour se déployer en cas d'impact latéral modéré à grave.

■ Cas où les airbags latéraux rideaux se déploient lors d'une collision frontale

Un ou les deux airbags latéraux rideaux peuvent également se déployer en cas de collision frontale en diagonale modérée à grave.

ⓘ Airbags latéraux rideaux

Les airbags latéraux rideaux offrent une protection optimale lorsque l'occupant porte convenablement sa ceinture de sécurité et est assis bien droit et bien adossé sur le siège.

Ne pas attacher d'objets sur les vitres latérales ou les montants de toit car ils pourraient gêner le bon fonctionnement des airbags latéraux rideaux.

Ne pas accrocher de porte-manteau ou d'objets durs sur le crochet à vêtements. Il y aurait risque de blessure en cas de déploiement de l'airbag latéral rideau.

Témoins des airbags

En cas d'anomalie au niveau du système d'airbag, le témoin SRS s'allume et un message s'affiche sur l'écran multi-informations.

Témoin du système de retenue supplémentaire (SRS)

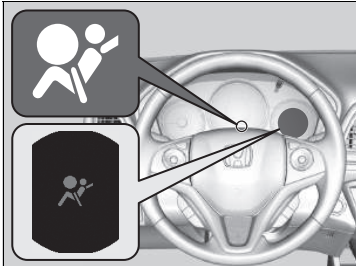

■ Lorsque le contacteur d'allumage est en position **MARCHE** *1

Le témoin s'allume pendant quelques secondes, puis s'éteint. Cela signifie que le système fonctionne correctement.

Si le témoin s'allume à tout autre moment, ou ne s'allume pas du tout, faire contrôler le véhicule par un concessionnaire dès que possible. Si cela n'est pas fait, il se peut que les airbags et les prétensionneurs de ceinture de sécurité ne fonctionnent pas correctement au moment requis.

*1: Les modèles équipés du système d'accès sans clé ont un bouton **ENGINE START/STOP** au lieu d'un contacteur d'allumage.

▣ Témoin du système de retenue supplémentaire (SRS)

ATTENTION

Ne pas prendre en compte les avertissements du témoin SRS peut entraîner des blessures graves voire mortelles en cas de mauvais fonctionnement des systèmes d'airbags ou des prétensionneurs.

En cas d'anomalie potentielle signalée par le témoin SRS, faire au plus vite contrôler le véhicule par un réparateur agréé.

ATTENTION

Retirer immédiatement le dispositif de retenue pour enfant type dos à la route du siège passager avant si le témoin SRS s'allume. Même si l'airbag frontal du passager a été désactivé, ne pas ignorer le témoin des airbags.

Le système de retenue présente peut-être un défaut qui pourrait causer le déploiement de l'airbag avant côté passager et causer des blessures ou la mort.

■ Témoin de désactivation d'airbag avant côté passager

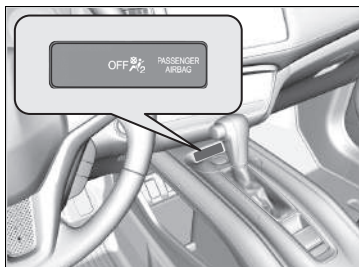

■ Lorsque le témoin de désactivation d'airbag avant côté passager s'allume

Le témoin est allumé lorsque l'airbag avant côté passager est désactivé.

Lorsqu'aucun dispositif de retenue pour enfant dos à la route n'est installé sur le siège passager avant, il est nécessaire de réactiver manuellement le système d'airbag. Le témoin doit s'éteindre.

Entretien des airbags

Il n'est pas nécessaire et vous n'avez pas besoin d'effectuer d'entretien ou de remplacer personnellement des composants du système d'airbags. Toutefois, faire contrôler le véhicule par un réparateur agréé dans les cas suivants :

■ Lorsque des airbags se sont déployés

En cas de déploiement d'un airbag, le module de commande et d'autres composants connexes doivent être remplacés. De même, lorsqu'un prétensionneur automatique de ceinture de sécurité a été activé, il doit être remplacé.

■ Lorsque le véhicule a subi un impact modéré à grave

Même si les airbags ne se sont pas déployés, faire contrôler ce qui suit par un réparateur agréé : les prétensionneurs de ceintures de sécurité extérieures avant et arrière, et chaque ceinture de sécurité utilisée au moment de la collision.

⚠ Entretien des airbags

La dépose des composants des airbags du véhicule est interdite.

En cas de dysfonctionnement, ou de coupure d'alimentation ou après le déploiement de l'airbag/déclenchement du prétensionneur de ceinture de sécurité, faire appel à du personnel qualifié.

Il est déconseillé d'utiliser des composants récupérés du système d'airbags, y compris l'airbag, les prétensionneurs, les capteurs et le module de commande.

Protection des passagers enfants

Chaque année, de nombreux enfants sont blessés ou tués dans des accidents de voiture car ils n'ont pas été attachés ou correctement retenus. Les accidents de voiture constituent la première cause de mortalité chez les enfants jusqu'à 12 ans inclus.

Lorsque des bébés et des enfants sont transportés dans un véhicule, ils doivent être correctement retenus pour réduire le nombre de blessés ou de tués.

Protection des passagers enfants

ATTENTION

Les enfants qui ne sont pas maintenus ou qui le sont incorrectement risquent d'être grièvement ou mortellement blessés en cas d'accident.

Un enfant trop petit pour une ceinture de sécurité doit être correctement maintenu dans un dispositif de retenue pour enfant homologué. Un enfant de plus grande taille doit être correctement maintenu par une ceinture de sécurité et, si nécessaire, placé dans un siège rehausseur.

Dans de nombreux pays, la réglementation demande que tous les enfants de moins de 12 ans et ceux d'une taille inférieure à 150 cm soient assis et correctement retenus à l'arrière.

Dans de nombreux pays, il est demandé d'utiliser un dispositif de retenue pour enfant approprié et homologué pour le transport d'un enfant sur n'importe quel siège passager. Vérifier la réglementation locale en vigueur.

Modèles destinés à l'Europe

Les dispositifs de retenue pour enfant doivent être conformes au règlement ONU n° 44 ou n° 129, ou aux réglementations des pays concernés.

Sélection d'un dispositif de retenue pour enfant P. 72

Sauf modèles destinés à l'Europe

Nous recommandons que les dispositifs de retenue pour enfant soient conformes au règlement ONU n° 44 ou n° 129, ou aux réglementations des pays concernés.

Les enfants doivent être convenablement retenus sur un siège arrière du véhicule.

Ils sont mieux protégés parce que :

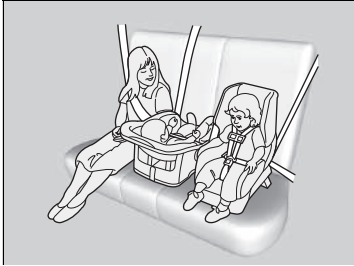

- Le déploiement d'un airbag frontal ou latéral pourrait blesser ou tuer un enfant assis sur le siège passager avant.
 - Un enfant assis sur le siège avant risque davantage de gêner le conducteur en cas de manœuvre d'urgence.
 - Les statistiques indiquent que les enfants de tous âges et de toutes tailles sont mieux protégés lorsqu'ils sont maintenus sur un siège arrière.
- Tout enfant trop petit pour porter une ceinture de sécurité doit être correctement attaché par un dispositif de retenue pour enfant homologué, correctement fixé au véhicule par la ceinture de sécurité ou par le système d'ancrage du dispositif.
 - Ne jamais tenir un enfant sur les genoux car il serait impossible de le protéger en cas de collision.
 - Ne jamais faire passer une ceinture de sécurité sur soi-même et un enfant. En cas d'accident, la ceinture pourrait s'enfoncer profondément dans le corps de l'enfant et le blesser grièvement ou mortellement.
 - Ne jamais laisser deux enfants utiliser la même ceinture de sécurité. Ils risqueraient tous deux d'être très grièvement blessés en cas d'accident.

► Protection des passagers enfants

⚠ ATTENTION

Autoriser un enfant à jouer avec une ceinture de sécurité ou à se l'enrouler autour du cou peut entraîner des blessures graves ou la mort.

Interdire aux enfants de jouer avec une ceinture de sécurité.

Pare-soleil passager avant

⚠ ATTENTION



NE JAMAIS installer de dispositif de retenue pour enfant dos à la route sur un siège protégé par un AIRBAG ACTIF situé devant lui, sous peine de provoquer des BLESSURES GRAVES VOIRE MORTELLES à l'ENFANT.

Afin de vous rappeler les dangers de l'airbag avant côté passager pour la sécurité des enfants, une étiquette d'avertissement est apposée sur le pare-soleil du véhicule. Lire et respecter les instructions indiquées sur cette étiquette.

► **Étiquettes de mise en garde** P. 89

- Ne jamais permettre aux enfants de jouer avec les portes, les vitres ou les réglages de siège.
- Ne pas laisser un enfant seul dans le véhicule sans surveillance, en particulier par temps chaud. L'habitacle du véhicule peut rapidement atteindre des températures extrêmes et mettre sa vie en danger. Il pourrait en outre activer des commandes du véhicule et le mettre en mouvement.

► Protection des passagers enfants

ATTENTION : Utiliser le bouton de blocage des vitres électriques pour empêcher les enfants d'ouvrir les vitres. Cette fonction empêche les enfants de jouer avec les vitres, ce qui pourrait les exposer à des dangers ou distraire le conducteur.

🔒 Ouverture/fermeture des vitres électriques
P. 175

ATTENTION : Toujours conserver la clé de contact sur soi lorsque le véhicule est laissé seul ou avec des occupants à bord.

Sécurité des bébés et des petits enfants

Protection des bébés

Un nourrisson doit être convenablement maintenu dans un dispositif de retenue pour enfant inclinable dos à la route jusqu'à ce qu'il ait atteint la limite de poids ou de taille spécifiée par le fabricant du système de retenue pour enfant et soit âgé d'au moins un an.

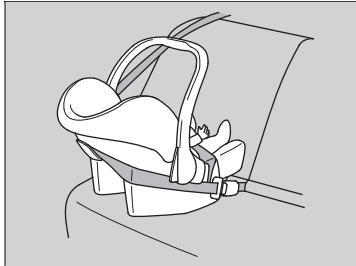

■ Mise en place d'un dispositif de retenue pour enfant dos à la route

Le dispositif de retenue pour enfant doit être positionné et fixé sur l'un des sièges arrière.

- Dans ce cas, nous vous recommandons vivement d'installer le dispositif de retenue pour enfant directement derrière le siège passager avant, d'avancer le siège passager avant autant que nécessaire et de le laisser inoccupé.

Il est aussi possible de se procurer un dispositif de retenue pour enfant dos à la route de plus petite taille.

- S'assurer qu'il n'y a aucun contact entre le dispositif de retenue pour enfant et le siège situé devant lui.

Protection des bébés

⚠ ATTENTION

Placer un dispositif de retenue pour enfant type dos à la route sur le siège avant du véhicule fait courir un risque de blessures graves ou mortelles en cas de déploiement de l'airbag avant côté passager.

Toujours placer un dispositif de retenue pour enfant dos à la route sur un siège arrière, jamais à l'avant.

Comme exigé par le règlement ONU n° 94 :

⚠ ATTENTION



NE JAMAIS installer de dispositif de retenue pour enfant dos à la route sur un siège protégé par un AIRBAG ACTIF situé devant lui, sous peine de provoquer des BLESSURES GRAVES VOIRE MORTELLES à l'ENFANT.

Lorsqu'un dispositif de retenue pour enfant dos à la route est correctement installé, il peut empêcher le conducteur ou un passager avant de reculer son siège au maximum ou de verrouiller son dossier de siège dans la position désirée.

►► Protection des bébés

De nombreux experts recommandent l'utilisation d'un dispositif de retenue pour enfant dos à la route jusqu'à l'âge de deux ans si la taille et le poids de l'enfant sont adaptés à ce type de dispositif.

S'il se déploie, l'airbag avant côté passager pourra heurter avec une force considérable le dispositif de retenue pour enfant dos à la route, ce qui peut le déloger et blesser gravement l'enfant.

Ne jamais installer face à la route un dispositif de retenue pour enfant conçu pour être installé dos à la route.

Toujours lire attentivement le mode d'emploi du dispositif de retenue pour enfant avant sa mise en place.

S'il est absolument inévitable d'installer un dispositif de retenue pour enfant dos à la route sur le siège passager avant, le système d'airbag avant côté passager doit être désactivé manuellement.

► Système de désactivation de l'airbag avant côté passager P. 58

Protection des petits enfants

Si un enfant est âgé d'au moins un an et dépasse les limites de poids et de taille prescrites pour un dispositif de retenue pour enfant dos à la route, l'enfant doit être convenablement et fermement maintenu dans un dispositif de retenue pour enfant face à la route jusqu'à ce qu'il dépasse les limites de poids et de taille prescrites pour ce dernier.

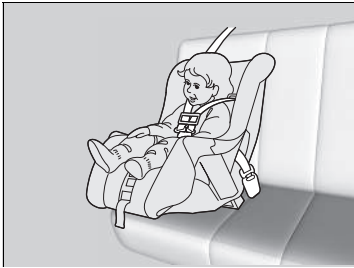

■ Mise en place d'un dispositif de retenue pour enfant face à la route

Il est fortement recommandé de placer un dispositif de retenue pour enfant face à la route sur l'un des sièges arrière et non à l'avant.

Placer un dispositif de retenue pour enfant face à la route sur le siège avant peut s'avérer dangereux. La place la plus sûre pour un enfant est sur l'un des sièges arrière.

Protection des petits enfants

⚠ ATTENTION

Placer un dispositif de retenue pour enfant face à la route sur le siège avant du véhicule fait courir un risque de blessures graves ou mortelles en cas de déploiement de l'airbag avant.

S'il n'y a pas d'autre choix que de placer un dispositif de retenue pour enfant face à la route sur le siège avant, reculer au maximum le siège du véhicule et attacher convenablement l'enfant.

Se tenir informé de la législation et des réglementations sur l'utilisation des dispositifs de retenue pour enfant dans votre zone de conduite et respecter les consignes du fabricant du dispositif.

■ Sélection d'un dispositif de retenue pour enfant

Certains dispositifs de retenue pour enfant sont compatibles avec l'ancrage inférieur. Certains présentent un connecteur rigide, d'autres un connecteur souple. Ils sont tous les deux faciles à utiliser. Certains dispositifs de retenue pour enfant existants ou d'occasion ne peuvent être installés qu'en utilisant la ceinture de sécurité. Quel que soit le type choisi, il faut respecter les instructions d'utilisation et d'entretien du fabricant du dispositif de retenue pour enfant, y compris les dates de péremption recommandées, ainsi que les instructions du présent manuel. Une installation correcte est primordiale pour maximiser la sécurité de l'enfant.

Le connecteur type souple peut ne pas être disponible dans votre pays.

Pour les sièges et les véhicules qui ne sont pas équipés de points d'ancrage inférieurs, installer un dispositif de retenue pour enfant à l'aide de la ceinture de sécurité et d'une sangle d'arrimage supérieure afin de bénéficier d'un niveau de sécurité accru. En effet, tous les dispositifs de retenue pour enfant doivent être fixés avec une ceinture de sécurité lorsqu'ils n'utilisent pas le système d'ancrage inférieur. En outre, il est possible que le fabricant du dispositif de retenue pour enfant conseille d'utiliser une ceinture de sécurité pour fixer un dispositif de retenue ISOFIX une fois qu'un enfant atteint un poids spécifié. Lire attentivement les instructions d'installation correcte dans le mode d'emploi du dispositif de retenue pour enfant.

■ Considération importante lors de la sélection d'un dispositif de retenue pour enfant

S'assurer que le dispositif de retenue pour enfant répond aux trois exigences suivantes :

- Le dispositif de retenue pour enfant doit être d'un type et d'une taille adaptés à l'enfant.
- Le dispositif de retenue pour enfant doit être adapté pour l'emplacement d'assise où il sera utilisé.
- Le dispositif de retenue pour enfant est conforme aux critères de sécurité. Nous recommandons l'utilisation d'un dispositif de retenue pour enfant conforme au règlement ONU n° 44 ou n° 129, ou aux réglementations des pays concernés. Rechercher la marque d'homologation sur le dispositif et la déclaration de conformité du fabricant sur le carton.

☒ Sélection d'un dispositif de retenue pour enfant

L'installation d'un dispositif de retenue pour enfant compatible avec les ancrages inférieurs est simple.

Les dispositifs de retenue pour enfant compatibles avec les ancrages inférieurs ont été développés pour simplifier la procédure d'installation et réduire la possibilité de blessures en cas d'installation incorrecte.

■ Normes régissant les dispositifs de retenue pour enfant

Quand un dispositif de retenue pour enfant (qu'il s'agisse d'un type i-Size/ISOFIX ou d'un système équipé de ceinture de sécurité) est conforme au règlement ONU applicable, il porte une étiquette d'homologation semblable à celle illustrée ci-contre. Avant d'acheter ou d'utiliser un dispositif de retenue pour enfant quel qu'il soit, il faut vérifier l'étiquette d'homologation et s'assurer que ce dispositif est à la fois compatible avec le véhicule et avec l'enfant, et qu'il est conforme aux normes UN.

☒ Sélection d'un dispositif de retenue pour enfant

Exemple d'étiquette d'homologation conforme au règlement ONU n° 44

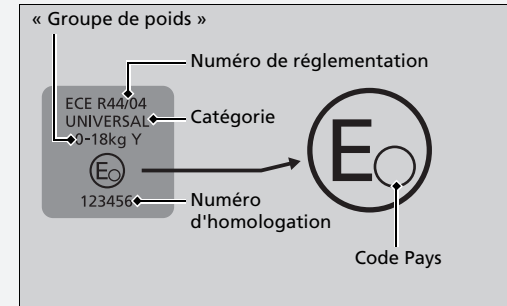

Exemple d'étiquette d'homologation conforme au règlement ONU n° 129

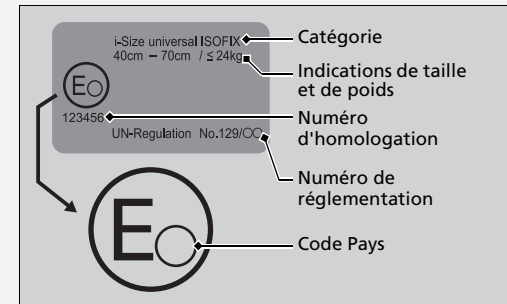

■ Emplacements pour l'installation du dispositif de retenue pour enfant

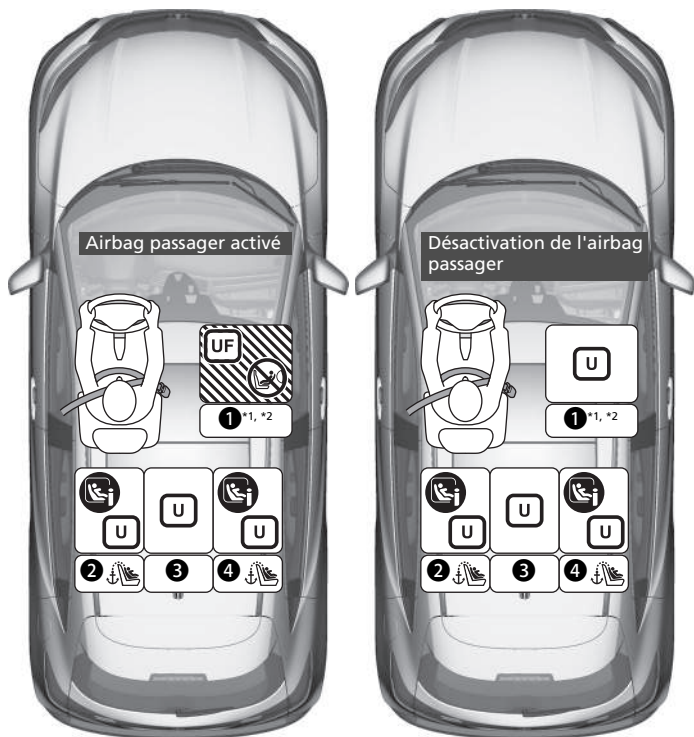

	Adapté aux dispositifs de retenue universels installés avec les ceintures de sécurité du véhicule.
	Adapté aux dispositifs de retenue universels face à la route installés avec les ceintures de sécurité du véhicule.
	Adapté aux dispositifs de retenue pour enfant i-Size et ISOFIX.
	Adapté aux dispositifs de retenue face à la route uniquement.
	Ne jamais utiliser un dispositif de retenue pour enfant dos à la route.
	Position de siège équipée d'ancrages d'attache supérieure.

*1 : Lors de l'installation d'un siège enfant, régler le glissement de siège sur la position la plus en arrière et régler l'angle du dossier de siège en position verticale.

*2 : S'il n'est pas possible de fixer le dispositif de retenue pour enfant de manière stable, régler l'angle du dossier du siège de manière à ce qu'il soit parallèle à la face arrière du dispositif de retenue pour enfant, tout en faisant en sorte qu'il se trouve avant l'ancrage supérieur de la ceinture de sécurité.

Numéro de position de siège	Position d'assise				
	①	②	③	④	
	Passager avant*1, *2	Arrière			
	Commutateur ON/OFF d'airbag avant côté passager	Gauche	Centre	Droite	Droite
MARCHE					
Position de siège adaptée aux dispositifs avec ceinture universels (oui/non)	oui Face à la route uniquement	oui	oui	oui	oui
Position de siège i-Size (oui/non)	non	non	oui	non	oui
Position de siège adaptée au siège pour enfant recommandé*3 (oui/non)	oui	oui	oui	oui	oui
Position de siège adaptée pour une fixation latérale (L1/L2)	non	non	non	non	non
Fixation dos à la route adaptée la plus grande possible (R1/R2X/R2/R3)	non	non	R3	non	R3
Fixation face à la route adaptée la plus grande possible (F2X/F2/F3)	non	non	F3	non	F3
Fixation avec rehausseur adaptée la plus grande possible (B2/B3)	B3	B3	B3	B3	B3

- *1 : Lors de l'installation d'un siège enfant, régler le glissement de siège sur la position la plus en arrière et régler l'angle du dossier de siège en position verticale.
- *2 : S'il n'est pas possible de fixer le dispositif de retenue pour enfant de manière stable, régler l'angle du dossier du siège de manière à ce qu'il soit parallèle à la face arrière du dispositif de retenue pour enfant, tout en faisant en sorte qu'il se trouve avant l'ancrage supérieur de la ceinture de sécurité.
- *3 : Le dispositif de retenue pour enfant (DRE) est conforme aux recommandations Honda à la date de publication. Il est conseillé de s'adresser à un concessionnaire agréé pour obtenir des informations détaillées et à jour sur nos dispositifs de retenue pour enfant recommandés. D'autres DRE peuvent également être adaptés. Pour connaître les listes des véhicules recommandés, consulter les constructeurs de DRE.

Le siège pour enfant avec pattes de support peut également être fixé avec la position de siège i-Size.

suite page suivante

► Emplacements pour l'installation du dispositif de retenue pour enfant

Lors de l'achat d'un dispositif de retenue pour enfant, il faut vérifier la classe de taille ISOFIX ou la fixation pour s'assurer que le siège est compatible avec votre véhicule.

Fixation (CRF)	Description
ISO/L1	Siège enfant latéral gauche (nacelle)
ISO/L2	Siège enfant latéral droit (nacelle)
ISO/R1	Siège enfant dos à la route
ISO/R2X	Dispositif de retenue pour enfant taille réduite dos à la route
ISO/R2	Dispositif de retenue pour enfant taille réduite dos à la route
ISO/R3	Dispositif de retenue pour enfant grande taille dos à la route
ISO/F2X	Dispositif de retenue pour enfant hauteur réduite face à la route
ISO/F2	Dispositif de retenue pour enfant hauteur réduite face à la route
ISO/F3	Dispositif de retenue pour enfant grande hauteur face à la route
ISO/B2	Siège rehausseur orienté vers l'avant de largeur réduite
ISO/B3	Siège rehausseur orienté vers l'avant pleine largeur

■ Liste de DRE d'origine en Europe

R44

Groupe de poids	Dispositif de retenue pour enfant	Catégorie
Groupe 0 jusqu'à 10 kg	—	—
Groupe 0+ jusqu'à 13 kg	—	—
Groupe I de 9 à 18 kg	—	—
Groupe II, III de 15 à 36 kg	Honda KIDFIX XP SICT	Universelle Semi-universelle

R129

Champ d'application	Dispositif de retenue pour enfant	Catégorie
40 à 83 cm jusqu'à 13 kg (Naissance à 15 mois)	Honda baby Safe	Module de porte-bébé
	Honda baby Safe ISOFIX	Base pour i-Size
76 à 105 cm de 8 à 22 kg (15 mois à 4 ans).	Honda ISOFIX	ISOFIX universel i-Size

Installation d'un dispositif de retenue pour enfant compatible avec les ancrages inférieurs

Il est possible d'accrocher un dispositif de retenue pour enfant à l'un ou l'autre des sièges arrière extérieurs. Un dispositif de retenue pour enfant peut être fixé aux points d'ancrage inférieurs par des connecteurs rigides ou souples.

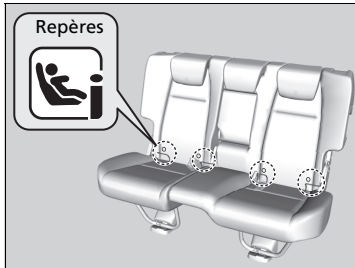

1. Localiser les points d'ancrage inférieurs sous les repères.
2. Veiller à verrouiller le dossier en position verticale.
3. Régler l'appuie-tête au minimum.

☒ Installation d'un dispositif de retenue pour enfant compatible avec les ancrages inférieurs

⚠ ATTENTION

Ne jamais fixer deux dispositifs de retenue pour enfant au même ancrage. En cas de collision, un ancrage peut ne pas être suffisamment solide pour maintenir deux dispositifs de retenue pour enfant et peut se rompre, entraînant des blessures graves ou la mort.

Certains dispositifs de retenue pour enfant sont dotés de coupelles de guidage en option qui évitent tout endommagement potentiel du garnissage du siège. Suivre les instructions du fabricant lors de l'utilisation des coupelles de guidage et les accrocher aux points d'ancrage inférieurs comme indiqué sur la figure.

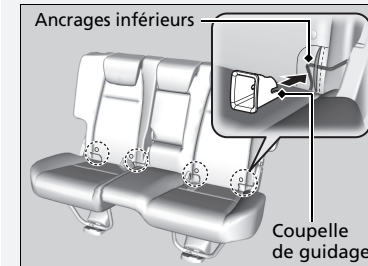

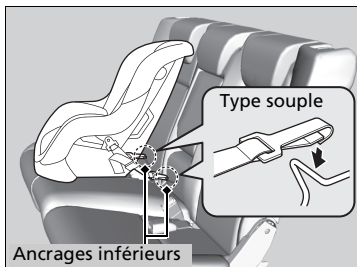
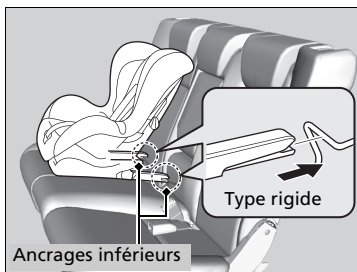

4. Placer le dispositif de retenue pour enfant à bord du véhicule et le fixer aux points d'ancrage inférieurs conformément aux instructions fournies avec le dispositif.

- Lors de l'installation du dispositif de retenue pour enfant, vérifier que les points d'ancrage inférieurs ne sont pas obstrués par la ceinture de sécurité ou d'autres objet.

❖ Installation d'un dispositif de retenue pour enfant compatible avec les ancrages inférieurs

Pour la sécurité de l'enfant, lors de l'utilisation d'un dispositif de retenue pour enfant fixé au système d'ancrage inférieur, vérifier que le dispositif est fixé correctement au véhicule. Un dispositif de retenue pour enfant qui n'est pas correctement fixé ne pourrait pas correctement protéger un enfant lors d'une collision et pourrait blesser l'enfant ou d'autres occupants du véhicule.

Le connecteur type souple peut ne pas être disponible dans votre pays.

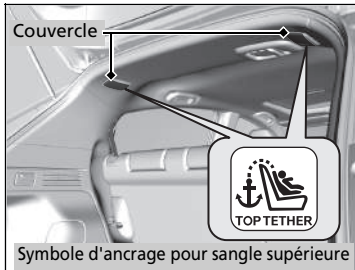

Dispositif de retenue pour enfant à sangle d'ancrage

5. Ouvrir le cache du dispositif d'ancrage de la sangle d'arrimage.
6. Faire passer la sangle d'arrimage au niveau du dossier. S'assurer que la sangle n'est pas vrillée.
7. Fixer le crochet de sangle d'ancrage au point d'ancrage.
8. Serrer la sangle d'arrimage comme indiqué dans les consignes du fabricant du dispositif de retenue pour enfant.
9. S'assurer que le dispositif de retenue pour enfant est fermement maintenu en le faisant basculer d'avant en arrière et d'un côté à l'autre ; il ne doit présenter que peu de jeu.
10. Vérifier que toute ceinture de sécurité inutilisée à portée de main d'un enfant est bouclée.

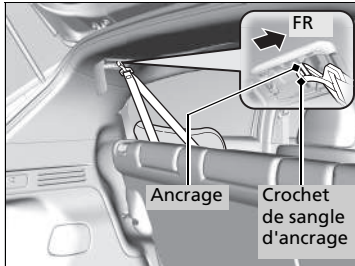

⊗ Installation d'un dispositif de retenue pour enfant compatible avec les ancrages inférieurs

ATTENTION : Lors de la fixation d'un dispositif de retenue pour enfant, ne jamais utiliser de crochet qui ne contient pas de symbole d'ancrage pour sangle supérieure.

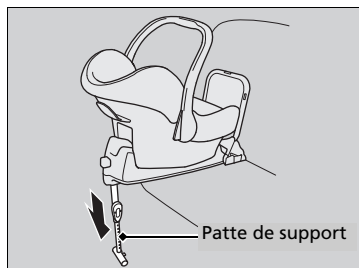

Dispositif de retenue pour enfant à patte de support

5. Agrandir la patte de support jusqu'à ce qu'elle touche le sol, comme indiqué par le fabricant du dispositif de retenue pour enfant.
 - Confirmer que la section du plancher sur laquelle repose la patte de support est de niveau. Si la section n'est pas de niveau, la patte de support ne peut fournir le support approprié.
 - S'assurer qu'il n'y a aucun contact entre le dispositif de retenue pour enfant et le siège situé devant lui.

Installation d'un système de retenue pour enfant avec une ceinture de sécurité ventrale/thoracique

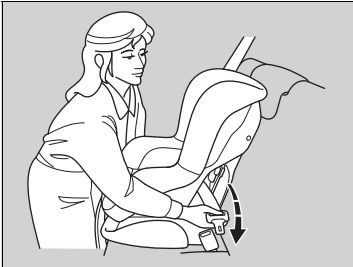

1. Veiller à verrouiller le dossier en position verticale.
2. Régler l'appui-tête au minimum.
3. Placer le dispositif de retenue pour enfant sur le siège du véhicule.
4. Faire passer la ceinture de sécurité dans le dispositif de retenue pour enfant conformément aux instructions du fabricant et engager la languette de verrouillage dans la boucle.
 - Engager la languette à fond jusqu'à ce qu'elle soit verrouillée.

⊠ Installation d'un système de retenue pour enfant avec une ceinture de sécurité ventrale/thoracique

Un dispositif de retenue pour enfant qui n'est pas correctement fixé ne pourrait pas correctement protéger un enfant lors d'une collision et pourrait blesser l'enfant ou d'autres occupants du véhicule.

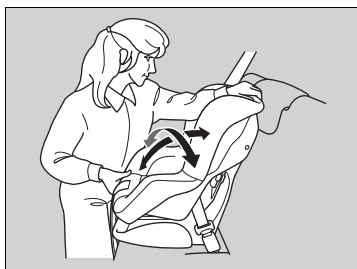
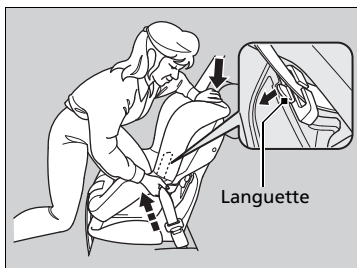

5. Abaisser la languette. Faire passer la sangle thoracique de la ceinture dans la fente sur le côté de l'appuie-tête.
6. Saisir la sangle thoracique près de la boucle et la tirer pour éliminer tout le mou de la sangle.
 - Simultanément, appuyer sur le dispositif de retenue pour enfant pour l'enfoncer dans le coussin du siège.
7. Placer la ceinture correctement. S'assurer que la sangle n'est pas vrillée.
 - Lorsque la languette est abaissée, tirer sur la partie supérieure de la sangle pour en éliminer le mou.
8. S'assurer que le dispositif de retenue pour enfant est fermement maintenu en le faisant basculer d'avant en arrière et d'un côté à l'autre ; il ne doit présenter que peu de jeu.
9. Vérifier que toute ceinture de sécurité inutilisée à portée de main d'un enfant est bouclée.

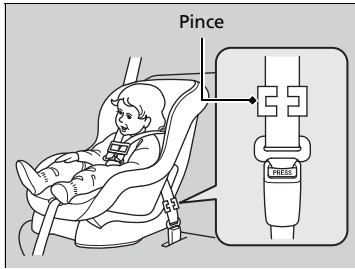

Sauf modèles destinés à l'Europe

Si le dispositif de retenue pour enfant ne comporte pas de mécanisme permettant de maintenir la ceinture, fixer une pince sur la ceinture de sécurité.

A l'issue des étapes 1 et 4, tirer sur la sangle thoracique de la ceinture de sécurité et s'assurer qu'il n'y a pas de mou au niveau de la sangle sous-abdominale.

5. Pincer fermement la ceinture au niveau de la languette de verrouillage. Pincer les deux parties de la sangle de manière qu'elles ne glissent pas dans la languette de verrouillage. Déboucler la ceinture de sécurité.
6. Installer la pince comme illustré. Placer la pince le plus près possible de la languette de verrouillage.
7. Engager la languette de verrouillage dans la boucle. Passer aux étapes 8 et 9.

■ Protection accrue grâce à une sangle supérieure

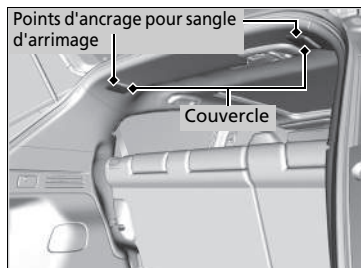

Deux points d'ancrage sont prévus au plafond pour les sièges extérieurs arrière. Si le dispositif de retenue pour enfant est livré avec une attache mais peut être installé avec une ceinture de sécurité, l'attache peut être également utilisée pour plus de sécurité.

1. Repérer le point d'arrimage approprié et soulever le cache.
2. Régler l'appuie-tête au minimum.
3. Ouvrir le cache.
4. Faire passer la sangle d'arrimage au niveau du dossier. S'assurer que la sangle n'est pas vrillée.
5. Fixer le crochet de sangle d'ancrage au point d'ancrage.
6. Serrer la sangle d'arrimage comme indiqué dans les consignes du fabricant du dispositif de retenue pour enfant.

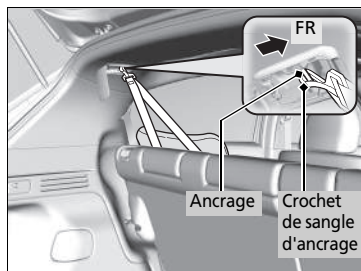

►► Protection accrue grâce à une sangle supérieure

ATTENTION : Les points d'ancrage des dispositifs de retenue pour enfant sont conçus pour supporter les charges imposées par des dispositifs de retenue pour enfant correctement fixés. En aucun cas ils ne doivent être utilisés pour fixer des ceintures de sécurité ou harnais pour adultes, ou pour attacher d'autres objets ou équipements au véhicule.

Toujours utiliser une attache sur les dispositifs de retenue pour enfant face à la route lorsqu'ils sont fixés avec la ceinture de sécurité ou les ancrages inférieurs.

Sécurité des enfants de grande taille

■ Protection des enfants de grande taille

Les pages suivantes expliquent comment vérifier le bon ajustement de la ceinture de sécurité, indiquent le type de siège rehausseur à utiliser lorsqu'un tel siège est nécessaire et donnent les précautions importantes à observer si un enfant doit s'asseoir à l'avant.

■ Vérification du bon ajustement de la ceinture de sécurité

Lorsqu'un enfant est trop grand pour un système de retenue pour enfant, le maintenir sur un siège arrière au moyen d'une ceinture de sécurité ventrale/thoracique. Demander à l'enfant de s'asseoir bien droit et bien calé au fond de son siège, puis se poser les questions suivantes.



■ Liste de contrôle

- Les genoux de l'enfant sont-ils pliés confortablement sur le bord du siège ?
- La sangle thoracique de la ceinture passe-t-elle entre le cou et le bras de l'enfant ?
- La sangle sous-abdominale de la ceinture est-elle le plus bas possible et touche-t-elle bien les cuisses de l'enfant ?
- L'enfant pourra-t-il rester assis de cette manière pendant tout le trajet ?

Si la réponse à chacune de ces questions est oui, l'enfant est prêt à porter convenablement la ceinture de sécurité ventrale/thoracique. En cas de réponse négative à l'une des questions, l'enfant a besoin d'un siège rehausseur jusqu'à ce qu'il puisse porter la ceinture de sécurité sans siège rehausseur.

►► Sécurité des enfants de grande taille

⚠ ATTENTION

Un enfant de 12 ans ou moins assis à l'avant du véhicule pourrait subir des blessures graves voire mortelles en cas de déploiement de l'airbag avant passager.

Si un enfant de grande taille doit être assis à l'avant, reculer le siège passager au maximum, faire asseoir l'enfant correctement et boucler sa ceinture de sécurité. Utiliser un siège rehausseur si nécessaire.

Sièges rehausseurs



Si l'utilisation d'une ceinture de sécurité ventrale/thoracique ne convient pas, placer l'enfant dans un siège rehausseur sur le siège arrière. Pour la sécurité de l'enfant, s'assurer que ce dernier satisfait à l'ensemble des conditions du fabricant du siège rehausseur.

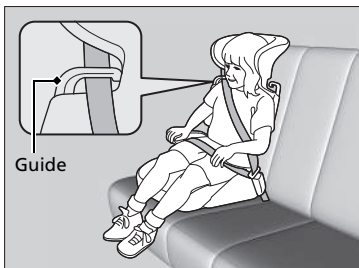

Un dossier est disponible pour certains sièges rehausseurs. Installer le dossier sur le siège rehausseur et le régler par rapport au siège du véhicule conformément aux instructions du fabricant. S'assurer que la ceinture est correctement passée dans le guide au niveau de l'épaule du dossier et qu'elle ne touche pas ou ne passe pas sur le cou de l'enfant.

Sièges rehausseurs

Lors de l'installation d'un siège rehausseur, lire attentivement les instructions qui l'accompagnent et mettre en place le siège comme requis.

Les sièges rehausseurs peuvent être à haut dossier ou à bas dossier. Choisir un siège rehausseur permettant à l'enfant le port convenable de la ceinture de sécurité.

Nous recommandons l'utilisation d'un siège rehausseur avec dossier pour faciliter l'ajustement de la sangle thoracique.

■ Protection des enfants de grande taille - Contrôles finaux

Le véhicule possède des sièges arrière sur lesquels les enfants peuvent être correctement retenus. En cas de transport de plusieurs enfants, un enfant devant être assis à l'avant du véhicule :

- Lire attentivement le présent manuel et s'assurer de bien comprendre l'ensemble des consignes et informations de sécurité.
- Reculer le siège avant au maximum.
- Demander à l'enfant de s'asseoir bien droit et bien calé au fond de son siège.
- S'assurer que la ceinture de sécurité est correctement positionnée de sorte que l'enfant soit convenablement attaché.

■ Surveillance des passagers enfants

Il est fortement recommandé de toujours garder un œil sur les passagers enfants. Même avec les enfants plus âgés et plus responsables, il convient de leur rappeler d'attacher leur ceinture de sécurité et de se tenir convenablement.

Monoxyde de carbone

Les gaz d'échappement de ce véhicule contiennent du monoxyde de carbone, un gaz incolore, inodore et hautement toxique. Le monoxyde de carbone ne devrait pas pénétrer dans l'habitacle pendant la marche normale tant que le véhicule est correctement entretenu.

■ Faire contrôler l'étanchéité du système d'échappement dans les cas suivants :

- Un bruit inhabituel émane du système d'échappement.
- Le système d'échappement peut avoir été endommagé.
- Le véhicule est soulevé pour une vidange d'huile.

Lors de la conduite du véhicule avec le hayon ouvert, les gaz d'échappement peuvent être aspirés avec l'air à l'intérieur du véhicule et créer une situation dangereuse. S'il s'avère nécessaire de rouler avec le hayon ouvert, ouvrir toutes les vitres et régler le système de commande de climatisation comme indiqué ci-dessous.

1. Sélectionner le mode air frais.
2. Sélectionner le mode .
3. Faire tourner le ventilateur à vitesse maximale.
4. Régler la température à un niveau confortable.

Régler le système de commande de climatisation de la même façon si vous restez dans votre véhicule garé, moteur en marche.

⌘ Monoxyde de carbone

⚠ ATTENTION

Le monoxyde de carbone est un gaz toxique.

Toute inhalation risque de provoquer une perte de connaissance et d'être mortelle.

Eviter tout endroit confiné et toute activité exposant au monoxyde de carbone.

Le monoxyde de carbone peut s'accumuler rapidement dans un endroit clos tel qu'un garage.

Ne pas faire tourner le moteur lorsque la porte du garage est fermée. Même lorsque la porte est ouverte, ne faire tourner le moteur que pour sortir le véhicule du garage.

Emplacements des étiquettes

Ces étiquettes se trouvent aux emplacements indiqués. Elles mettent en garde contre les dangers potentiels susceptibles de causer des blessures graves ou mortelles. Lire attentivement ces étiquettes.

Si une étiquette se détache ou devient difficile à lire, demander une rechange au réparateur agréé.







Tableau de bord



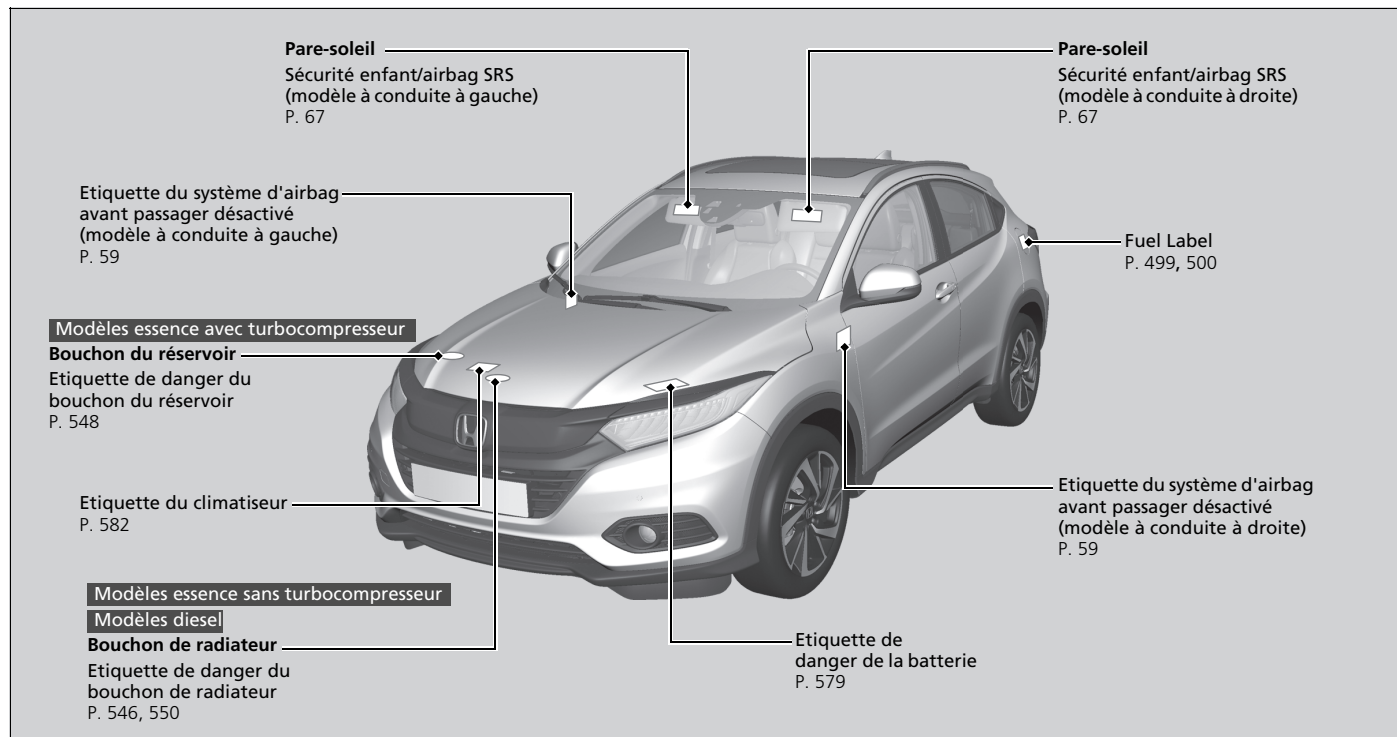



Les touches, témoins et jauges du tableau de bord sont décrits dans ce chapitre.









Indicateurs de système	92
Messages d'avertissement et d'information sur l'écran multi-informations.....	116
Jauges et écran multi-informations	
Jauges	136
Écran multi-informations	137

Témoin	Appellation	Allumé/Clignotant	Explication	Message
	Témoin du système de freinage (rouge)	<ul style="list-style-type: none"> • S'allume pendant quelques secondes lorsque le contacteur d'allumage est en position MARCHE *1, puis s'éteint. • S'allume lorsque le niveau de liquide de frein est faible. • S'allume en cas d'anomalie au niveau du système de freinage. 	<ul style="list-style-type: none"> • S'allume au cours de la conduite - Vérifier le niveau du liquide de frein. <ul style="list-style-type: none"> ☒ Que faire lorsque le témoin s'allume en cours de conduite ? P. 633 • S'allume avec le témoin ABS - Faire contrôler le véhicule par un concessionnaire. <ul style="list-style-type: none"> ☒ Si le témoin de freinage (rouge) s'allume P. 633 	





*1 : Les modèles équipés du système d'accès sans clé ont un bouton **ENGINE START/STOP** au lieu d'un contacteur d'allumage.

Témoin	Appellation	Allumé/Clignotant	Explication	Message
	Témoin du système de freinage (orange)	<ul style="list-style-type: none"> • S'allume pendant quelques secondes lorsque le contacteur d'allumage est en position MARCHÉ *1, puis s'éteint. • S'allume en cas de problème avec un système associé au freinage autre que le système de freinage traditionnel. • S'allume en cas d'anomalie du système de blocage de frein automatique. 	<ul style="list-style-type: none"> • Demeure constamment allumé - Faire contrôler le véhicule par un concessionnaire. 	   <p>(orange)</p>
		<ul style="list-style-type: none"> • S'allume en cas d'anomalie au niveau du système Frein urbain actif (CTBA). 	<ul style="list-style-type: none"> • S'allume avec le témoin CTBA - Le système Frein urbain actif (CTBA) ne s'active pas. Faire contrôler le véhicule par un réparateur agréé. ➤ Système Frein urbain actif (CTBA) P. 485 	







*1 : Les modèles équipés du système d'accès sans clé ont un bouton **ENGINE START/STOP** au lieu d'un contacteur d'allumage.

Témoin	Appellation	Allumé/Clignotant	Explication	Message
	Témoin de pression d'huile faible	<ul style="list-style-type: none"> S'allume lorsque le commutateur d'allumage est amené à la position MARCHE II*1 et s'éteint au démarrage du moteur. Il s'allume lorsque la pression d'huile moteur est faible. 	<ul style="list-style-type: none"> S'allume au cours de la conduite - S'arrêter dans un endroit sûr. <ul style="list-style-type: none"> ➤ Si le témoin de pression d'huile faible s'allume P. 632 <p>Modèles diesel</p> <ul style="list-style-type: none"> ➤ Démarrage du moteur P. 413, 416 	
	Témoin du frein de stationnement électrique	<ul style="list-style-type: none"> S'allume pendant quelques secondes lorsque le contacteur d'allumage est sur MARCHE II*1, puis s'éteint si le frein de stationnement est desserré. S'allume lorsque le frein de stationnement est serré et s'éteint lorsqu'il est desserré. S'allume pendant environ 15 secondes lorsque l'on tire sur le commutateur du frein de stationnement électrique alors que le contacteur d'allumage est en position ANTIVOL 0*1. Reste allumé pendant environ 15 secondes lorsque l'on tourne le contacteur d'allumage sur la position ANTIVOL 0*1 alors que le frein de stationnement électrique est actionné. 	<ul style="list-style-type: none"> Clignote ; le témoin du système de frein de stationnement électrique s'allume en même temps - Le système de frein de stationnement électrique présente une anomalie. Le frein de stationnement n'est peut-être pas serré. 	 (orange)
	Témoin du système de frein de stationnement électrique	<ul style="list-style-type: none"> S'allume pendant quelques secondes lorsque le contacteur d'allumage est en position MARCHE II*1, puis s'éteint. S'allume en cas d'anomalie au niveau du système de frein de stationnement électrique. 	<ul style="list-style-type: none"> S'allume au cours de la conduite - Eviter d'utiliser le frein de stationnement et faire immédiatement contrôler le véhicule par un concessionnaire. <ul style="list-style-type: none"> ➤ Si le témoin du système de frein de stationnement électrique s'allume P. 635 	







*1 : Les modèles équipés du système d'accès sans clé ont un bouton **ENGINE START/STOP** au lieu d'un contacteur d'allumage.

Témoin	Appellation	Allumé/Clignotant	Explication	Message
	Indicateur de système de maintien du frein automatique	<ul style="list-style-type: none"> • S'allume pendant quelques secondes lorsque le contacteur d'allumage est en position MARCHE *1, puis s'éteint. • S'allume lorsque le système de maintien du frein automatique est activé. 	<p>➤ Maintien du frein automatique P. 480</p>	 (blanc)
	Témoin de maintien du frein automatique	<ul style="list-style-type: none"> • S'allume pendant quelques secondes lorsque le contacteur d'allumage est en position MARCHE *1, puis s'éteint. • S'allume lorsque le maintien du frein automatique est activé. 	<p>➤ Maintien du frein automatique P. 480</p>	—

*1 : Les modèles équipés du système d'accès sans clé ont un bouton **ENGINE START/STOP** au lieu d'un contacteur d'allumage.

Témoin	Appellation	Allumé/Clignotant	Explication	Message
	Témoin de dysfonctionnement	<ul style="list-style-type: none"> S'allume lorsque le contacteur d'allumage est en position MARCHE *1 et s'éteint quand le moteur démarre ou au bout de quelques secondes si le moteur ne démarre pas. S'allume en cas d'anomalie au niveau des systèmes de contrôle des émissions polluantes. <p>Modèles essence</p> <ul style="list-style-type: none"> Clignote en cas de ratés détectés au niveau des cylindres du moteur. 	<ul style="list-style-type: none"> S'allume au cours de la conduite - Faire contrôler le véhicule par un concessionnaire. Indique le résultat de l'auto-diagnostic du système antipollution. <p>Modèles essence</p> <ul style="list-style-type: none"> Clignote en roulant - S'arrêter dans un endroit sûr à l'écart d'objets inflammables. Couper le moteur pendant au moins 10 minutes jusqu'à ce qu'il refroidisse. Ensuite, emmener le véhicule chez un concessionnaire. <p>☒ Si le témoin de dysfonctionnement s'allume ou clignote P. 633</p>	
	Témoin du système de charge	<ul style="list-style-type: none"> S'allume lorsque le commutateur d'allumage est amené à la position MARCHE *1 et s'éteint au démarrage du moteur. S'allume lorsque la batterie n'est pas en charge. 	<ul style="list-style-type: none"> S'allume au cours de la conduite - Couper le système de commande de climatisation et le désembueur arrière afin de limiter la consommation électrique. <p>☒ Si le témoin du système de charge s'allume P. 632</p>	
	Indicateur de position du levier de vitesses*	<ul style="list-style-type: none"> Indique la position actuelle du levier de vitesses. 	<p>☒ Passage des rapports P. 421, 423</p>	—







*1 : Les modèles équipés du système d'accès sans clé ont un bouton **ENGINE START/STOP** au lieu d'un contacteur d'allumage.

Témoin	Appellation	Allumé/Clignotant	Explication	Message
	Témoin du système de transmission*	<ul style="list-style-type: none"> Clignote lorsque le système de boîte de vitesses présente une anomalie. 	<ul style="list-style-type: none"> Clignote en roulant - Eviter tout démarrage et toute accélération soudains et faire immédiatement contrôler le véhicule par un concessionnaire. 	
	Témoin M (mode de changement de vitesse manuel 7 vitesses)/ Indicateur de changement de vitesse*	<ul style="list-style-type: none"> S'allume lorsque le mode de changement de vitesse manuel 7 vitesses est activé. 	<p>➤ Mode de changement de vitesse manuel 7 vitesses P. 425</p>	—
	Indicateur de montée de rapport*	<ul style="list-style-type: none"> S'allume brièvement lorsque le contacteur d'allumage est en position MARCHE ^{*1}, puis s'éteint. S'allume lorsque le passage à un rapport supérieur est recommandé. 	<p>➤ Indicateurs de montée/descente* des rapports P. 427, 429</p>	—
	Indicateur de descente de rapport*	<ul style="list-style-type: none"> S'allume brièvement lorsque le contacteur d'allumage est en position MARCHE ^{*1}, puis s'éteint. S'allume lorsque le passage à un rapport inférieur est recommandé. 	<p>➤ Indicateurs de montée/descente* des rapports P. 427, 429</p>	—





*1 : Les modèles équipés du système d'accès sans clé ont un bouton **ENGINE START/STOP** au lieu d'un contacteur d'allumage.



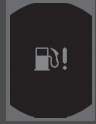

*2 : Modèles à transmission à variation continue

*3 : Modèles avec boîte de vitesses manuelle



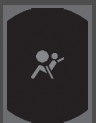

Témoin	Appellation	Allumé/Clignotant	Explication	Message
	Témoin de rappel de ceinture de sécurité	<ul style="list-style-type: none"> • S'allume si la ceinture de sécurité du conducteur n'est pas bouclée lorsque le contacteur d'allumage est en position MARCHE ^{*1}. • Clignote pendant la conduite si la ceinture de sécurité du conducteur n'est pas bouclée. Le signal sonore retentit et le témoin clignote à intervalles réguliers. • Si le passager avant ne porte pas sa ceinture de sécurité, le témoin s'allume au bout de quelques secondes. • Clignote pendant la conduite si le passager avant n'a pas bouclé sa ceinture de sécurité. Le signal sonore retentit et le témoin clignote à intervalles réguliers. 	<ul style="list-style-type: none"> • Le signal sonore s'interrompt et le témoin s'éteint lorsque la ceinture de sécurité est bouclée. • Reste allumé une fois la ceinture de sécurité bouclée - Une erreur de détection peut s'être produite au niveau du capteur. Faire contrôler le véhicule par un réparateur agréé. • Le signal sonore s'interrompt et le témoin s'éteint lorsque le passager avant a bouclé sa ceinture de sécurité. • Reste allumé après que le passager avant a bouclé sa ceinture de sécurité - Une erreur de détection peut s'être produite au niveau du capteur. Faire contrôler le véhicule par un réparateur agréé. <ul style="list-style-type: none"> ☒ Dispositif de rappel de ceinture de sécurité P. 43 	 
	<p>Modèles diesel</p> <p>Témoin des bougies de préchauffage</p>	<ul style="list-style-type: none"> • S'allume pendant quelques secondes lorsque le contacteur d'allumage est en position MARCHE ^{*1}, puis s'éteint. • S'allume pendant quelques instants lorsque le contacteur d'allumage est en position MARCHE ^{*1} et que la température du liquide de refroidissement du moteur est extrêmement basse, puis s'éteint. 	<ul style="list-style-type: none"> • Reste allumé - Le moteur est froid. Ne pas démarrer le moteur tant que le témoin n'est pas éteint. <ul style="list-style-type: none"> ☒ Démarrage du moteur P. 413, 416 • Si vous trouvez qu'il est toujours difficile de démarrer le moteur, faites vérifier votre véhicule par votre concessionnaire. 	—

*1 : Les modèles équipés du système d'accès sans clé ont un bouton **ENGINE START/STOP** au lieu d'un contacteur d'allumage.







Témoin	Appellation	Allumé/Clignotant	Explication	Message
	Témoin de bas niveau de carburant	<ul style="list-style-type: none"> • S'allume lorsque le niveau de carburant dans le réservoir est bas (environ 7,0 litres restants). • Clignote en cas d'anomalie au niveau de la jauge de carburant. 	<ul style="list-style-type: none"> • S'allume - Faire le plein de carburant dès que possible. • Clignote - Faire contrôler le véhicule par un concessionnaire. 	 
		<p>Modèles diesel</p> <ul style="list-style-type: none"> • Apparaît lorsque la plage sur l'écran multi-informations atteint 0. 	<ul style="list-style-type: none"> • La vitesse maximale est limitée. • Faire le plein de carburant dès que possible. La limite de vitesse du véhicule est débloquée lorsqu'un plein de 10 litres ou plus est effectué. ➤ Plein de carburant P. 499 	
		<p>Modèles diesel</p> <ul style="list-style-type: none"> • Apparaît lorsque le carburant est presque épuisé. 	<ul style="list-style-type: none"> • Le véhicule s'arrête rapidement. • Démarrage du moteur impossible. Faire le plein de carburant immédiatement. ➤ Plein de carburant P. 499 	

Témoin	Appellation	Allumé/Clignotant	Explication	Message
	Témoin de système antiblocage des roues (ABS)	<ul style="list-style-type: none"> • S'allume pendant quelques secondes lorsque le contacteur d'allumage est en position MARCHE *1, puis s'éteint. • Si le témoin s'allume à tout autre moment, le système ABS présente une anomalie. 	<ul style="list-style-type: none"> • Demeure constamment allumé - Faire contrôler le véhicule par un concessionnaire. Même avec ce témoin allumé, le véhicule conserve toutes ses capacités de freinage normales, sans la fonction antiblocage. <ul style="list-style-type: none"> ▣ Système antiblocage des roues (ABS) P. 483 	
	Témoin de système de retenue supplémentaire	<ul style="list-style-type: none"> • S'allume pendant quelques secondes lorsque le contacteur d'allumage est en position MARCHE *1, puis s'éteint. • S'allume en cas d'anomalie au niveau d'un des composants suivants : <ul style="list-style-type: none"> - Système de retenue supplémentaire - Système d'airbags latéraux - Système d'airbags latéraux rideaux - Prétensionneur de ceinture de sécurité 	<ul style="list-style-type: none"> • Demeure constamment allumé ou ne s'allume pas du tout - Faire contrôler le véhicule par un concessionnaire. 	









*1 : Les modèles équipés du système d'accès sans clé ont un bouton **ENGINE START/STOP** au lieu d'un contacteur d'allumage.

Témoin	Appellation	Allumé/Clignotant	Explication	Message
 <p>ON  OFF </p>	<p>Témoins d'activation/désactivation de l'airbag avant côté passager</p>	<ul style="list-style-type: none"> Les deux témoins s'allument pendant quelques secondes lorsque le contacteur d'allumage est en position MARCHE *1, puis s'éteignent après un auto diagnostic du système. <p>Lorsque l'airbag avant côté passager est activé : le témoin se rallume et reste allumé pendant environ 60 secondes.</p> <p>Lorsque l'airbag avant côté passager est désactivé : le témoin de désactivation s'allume de nouveau et demeure allumé.</p> <p>C'est un rappel que l'airbag frontal du passager est désactivé.</p>	<p> Système de désactivation de l'airbag avant côté passager P. 58</p>	<p>—</p>













*1 : Les modèles équipés du système d'accès sans clé ont un bouton **ENGINE START/STOP** au lieu d'un contacteur d'allumage.

Témoin	Appellation	Allumé/Clignotant	Explication	Message
	Témoin du système d'assistance à la stabilité du véhicule (VSA)	<ul style="list-style-type: none"> • S'allume pendant quelques secondes lorsque le contacteur d'allumage est en position MARCHE *1, puis s'éteint. • Clignote pendant l'intervention du système VSA. • S'allume en cas d'anomalie du VSA ou du système d'aide au démarrage en côte. 	<ul style="list-style-type: none"> • Demeure constamment allumé - Faire contrôler le véhicule par un concessionnaire. <ul style="list-style-type: none"> ▣ Système d'assistance à la stabilité du véhicule (VSA) P. 471 ▣ Système d'aide au démarrage en côte P. 415, 418 	 
	Témoin du système d'assistance à la stabilité du véhicule (VSA) OFF	<ul style="list-style-type: none"> • S'allume pendant quelques secondes lorsque le contacteur d'allumage est en position MARCHE *1, puis s'éteint. • S'allume lorsque le système VSA est désactivé. 	<ul style="list-style-type: none"> ▣ Activation et désactivation du VSA P. 472 	—





*1 : Les modèles équipés du système d'accès sans clé ont un bouton **ENGINE START/STOP** au lieu d'un contacteur d'allumage.

Témoin	Appellation	Allumé/Clignotant	Explication	Message
	Témoin de température élevée (rouge)	<ul style="list-style-type: none"> • S'allume pendant quelques secondes lorsque le contacteur d'allumage est en position MARCHE ^{*1}, puis s'éteint. • Clignote lorsque la température du liquide de refroidissement du moteur monte et reste allumé si la température continue de monter. 	<ul style="list-style-type: none"> • S'éteint, puis s'allume en bleu lorsque la température du liquide de refroidissement du moteur est basse. • Clignote en roulant - Rouler lentement pour éviter la surchauffe. • Reste allumé en roulant - S'arrêter immédiatement dans un endroit sûr et laisser le moteur refroidir.  Surchauffe P. 629 	
	Témoin de température basse (bleu)	<ul style="list-style-type: none"> • S'allume lorsque la température du liquide de refroidissement du moteur est basse. 	<ul style="list-style-type: none"> • Si le témoin reste allumé alors que le moteur a retrouvé sa température de fonctionnement normale, les capteurs de température présentent peut-être une anomalie. Faire inspecter le véhicule par un réparateur agréé. 	—
	Témoin d'ouverture de porte/hayon	<ul style="list-style-type: none"> • S'allume pendant quelques secondes lorsque le contacteur d'allumage est en position MARCHE ^{*1}, puis s'éteint. • S'allume lorsque le hayon ou l'une des portes est resté(e) entrouvert(e). • Le signal sonore retentit et le témoin s'allume si l'une des portes ou le hayon s'ouvre pendant la conduite. 	<ul style="list-style-type: none"> • S'éteint lorsque toutes les portes et le hayon sont fermés. 	







*1 : Les modèles équipés du système d'accès sans clé ont un bouton **ENGINE START/STOP** au lieu d'un contacteur d'allumage.





Témoin	Appellation	Allumé/Clignotant	Explication	Message
	Témoin du système de direction assistée électrique (EPS)	<ul style="list-style-type: none"> • S'allume lorsque le commutateur d'allumage est amené à la position MARCHE *1 et s'éteint au démarrage du moteur. • S'allume en cas d'anomalie au niveau du système EPS. 	<ul style="list-style-type: none"> • Demeure constamment allumé ou ne s'allume pas du tout - Faire contrôler le véhicule par un concessionnaire. <ul style="list-style-type: none"> ❗ Si le témoin du système de direction assistée électrique (EPS) s'allume P. 634 	
	Témoin de message système	<ul style="list-style-type: none"> • S'allume pendant quelques secondes lorsque le contacteur d'allumage est en position MARCHE *1, puis s'éteint. • S'allume tandis qu'un bip retentit lorsqu'une anomalie est détectée. Dans le même temps, un message système peut être lu sur l'écran multi-informations. 	<ul style="list-style-type: none"> • Lorsque le témoin est allumé, appuyer sur la touche   /  (Information) pour relire le message. • Se reporter aux informations relatives aux témoins dans le présent chapitre en cas d'affichage d'un message système sur l'écran multi-informations. Prendre les mesures qui s'imposent en fonction du message. • L'écran multi-informations ne revient pas à l'écran normal tant que la mise en garde n'a pas été supprimée ou que la touche   /  n'a pas été enfoncée. 	

*1 : Les modèles équipés du système d'accès sans clé ont un bouton **ENGINE START/STOP** au lieu d'un contacteur d'allumage.











Témoin	Appellation	Allumé/Clignotant	Explication	Message
	<p>Témoin de basse pression des pneus/témoin du système d'avertissement de perte de pression</p>	<ul style="list-style-type: none"> • S'allume pendant quelques secondes lorsque le contacteur d'allumage est en position MARCHE *1, puis s'éteint. • Peut s'allumer brièvement si le contacteur d'allumage est mis sur MARCHE *1 et que le véhicule n'est pas déplacé dans les 45 secondes pour signaler que le processus d'initialisation n'est pas encore terminé. • S'allume et reste allumé lorsque : <ul style="list-style-type: none"> - La pression d'un ou plusieurs pneus est très faible. - Le système n'a pas été initialisé. 	<ul style="list-style-type: none"> • S'allume au cours de la conduite - S'arrêter dans un endroit sûr, vérifier la pression des pneus et gonfler les pneus si nécessaire. • Demeure allumé après le gonflage des pneus aux pressions préconisées - Le système doit être réinitialisé. <ul style="list-style-type: none"> ☒ Initialisation du système d'avertissement de perte de pression P. 474 	
		<ul style="list-style-type: none"> • Clignote pendant environ une minute, puis reste allumé s'il y a une anomalie au niveau du système d'avertissement de perte de pression, ou lorsqu'une roue galette* est installée temporairement. 	<ul style="list-style-type: none"> • Clignote et demeure allumé - Faire contrôler le véhicule par un concessionnaire. Si une roue galette est installée sur le véhicule*, faire réparer ou remplacer le pneu de dimensions normales et l'installer sur le véhicule dès que possible. 	

*1 : Les modèles équipés du système d'accès sans clé ont un bouton **ENGINE START/STOP** au lieu d'un contacteur d'allumage.

Témoin	Appellation	Allumé/Clignotant	Explication	Message
	Témoin d'arrêt automatique au ralenti (vert)*	<ul style="list-style-type: none"> S'allume lorsque l'arrêt au ralenti automatique fonctionne. Le moteur est automatiquement coupé. 	<ul style="list-style-type: none">  Arrêt automatique au ralenti P. 432, 437 	
		<p>Modèles avec boîte de vitesses manuelle</p> <ul style="list-style-type: none"> Clignote lorsque les conditions climatiques peuvent entraîner l'apparition de buée sur les vitres. Clignote lorsque les conditions climatiques peuvent différer des réglages de commande de climatisation sélectionnés. Clignote lorsque l'icône  est sélectionnée. 	<ul style="list-style-type: none"> Enfoncer la pédale d'embrayage. Le moteur redémarre automatiquement.  Arrêt automatique au ralenti P. 437 	 <p>(blanc)</p>











Témoin	Appellation	Allumé/Clignotant	Explication	Message
	Témoin du système d'arrêt automatique au ralenti (orange)*	<ul style="list-style-type: none"> S'allume pendant quelques secondes lorsque le contacteur d'allumage est en position MARCHE *1, puis s'éteint. 	—	—
		<ul style="list-style-type: none"> S'allume lorsque le système d'arrêt automatique au ralenti a été désactivé par le bouton OFF du système d'arrêt automatique au ralenti. 	 Système d'arrêt automatique au ralenti ACTIVE/DESACTIVE P. 433, 438	—
		<ul style="list-style-type: none"> Clignote en cas d'anomalie du système d'arrêt automatique au ralenti. 	<ul style="list-style-type: none"> Clignote - Faire contrôler le véhicule par un concessionnaire. 	

*1 : Les modèles équipés du système d'accès sans clé ont un bouton **ENGINE START/STOP** au lieu d'un contacteur d'allumage.

Témoin	Appellation	Allumé/Clignotant	Explication	Message
	Témoins de clignotants et feux de détresse	<ul style="list-style-type: none"> • Clignote lorsque le levier de clignotants est actionné. • Clignote ainsi que tous les clignotants lorsque vous appuyez sur le bouton de feux de détresse. 	<ul style="list-style-type: none"> • Ne clignote pas ou clignote rapidement  Remplacement des lampes P. 557, 560 	—
		<ul style="list-style-type: none"> • Clignote ainsi que tous les clignotants lorsque vous appuyez sur la pédale de frein alors que vous conduisez à vitesse élevée. 	<ul style="list-style-type: none"> •  Signal de freinage d'urgence P. 490 	
	Témoin de feux de route	<ul style="list-style-type: none"> • S'allume lorsque les feux de route sont activés. 	—	—
	Témoin de feux allumés	<ul style="list-style-type: none"> • S'allume lorsque le commutateur d'éclairage est en position Marche ou sur AUTO lorsque les feux extérieurs sont allumés. 	<ul style="list-style-type: none"> • Si la clé de contact est retirée du contacteur d'allumage* ou si le mode d'alimentation* est réglé sur MOTEUR COUPE (ANTIVOL) alors que les feux extérieurs sont allumés, un signal d'avertissement retentit à l'ouverture de la porte conducteur. 	
	Témoin de feux antibrouillard avant*	<ul style="list-style-type: none"> • S'allume lorsque les antibrouillards avant sont allumés. 	<ul style="list-style-type: none"> •  Antibrouillards P. 191 	—
	Témoin de feu antibrouillard arrière	<ul style="list-style-type: none"> • S'allume lorsque l'antibrouillard arrière est allumé. 	<ul style="list-style-type: none"> •  Antibrouillards P. 191 	—

Témoïn	Appellation	Allumé/Clignotant	Explication	Message
	Témoïn du système d'immobilisation	<ul style="list-style-type: none"> • S'allume brièvement lorsque le contacteur d'allumage est en position MARCHE II*1, puis s'éteint. • S'allume lorsque le système d'immobilisation ne parvient pas à reconnaître les informations de la clé de contact. 	<ul style="list-style-type: none"> • Clignote Modèles sans système d'accès sans clé Impossible de mettre le moteur en marche. Placer le contacteur d'allumage sur ANTIVOL 0, retirer la clé de contact, puis introduire la clé et placer de nouveau le contacteur d'allumage sur MARCHE II. Modèles avec système d'accès sans clé Impossible de mettre le moteur en marche. Régler le mode d'alimentation sur MOTEUR COUPE (ANTIVOL), puis sélectionner à nouveau le mode MARCHE. • Clignote régulièrement - Anomalie de fonctionnement potentielle du système. Faire contrôler le véhicule par un réparateur agréé. • Ne pas tenter de modifier ce système ou d'y ajouter d'autres dispositifs. Des anomalies électriques risquent d'en découler. 	—



*1 : Les modèles équipés du système d'accès sans clé ont un bouton **ENGINE START/STOP** au lieu d'un contacteur d'allumage.

Témoin	Appellation	Allumé/Clignotant	Explication	Message
	Témoin de mode ECON	<ul style="list-style-type: none"> S'allume lorsque le contacteur d'allumage est placé en position MARCHE *1, puis s'éteint. S'allume lorsque le mode ECON est activé. 	<ul style="list-style-type: none">  Mode ECON P. 431 	
	Témoin du système d'accès sans clé*	<ul style="list-style-type: none"> S'allume pendant quelques secondes lorsque le mode d'alimentation est en position MARCHE. S'allume lorsqu'une anomalie est détectée dans le système d'accès sans clé ou le système de démarrage sans clé. 	<ul style="list-style-type: none"> Demeure constamment allumé ou ne s'allume pas du tout - Faire contrôler le véhicule par un concessionnaire. 	
 *2 Témoin  *3 Témoin	Témoin d'alarme du système de sécurité*	<ul style="list-style-type: none"> Clignote lorsque l'alarme du système de sécurité a été armée. 	<ul style="list-style-type: none">  Alarme du système de sécurité* P. 171 	









*1 : Les modèles équipés du système d'accès sans clé ont un bouton **ENGINE START/STOP** au lieu d'un contacteur d'allumage.

*2 : Modèle à conduite à gauche





*3 : Modèle à conduite à droite

Témoin	Appellation	Allumé/Clignotant	Explication	Message
	Témoin de feux de route automatiques*	<ul style="list-style-type: none"> • S'allume pendant quelques secondes lorsque le contacteur d'allumage est en position MARCHE *1, puis s'éteint. • S'allume lorsque toutes les conditions de fonctionnement des feux de route automatiques sont remplies. 	<p> Feux de route automatiques (système de prise en charge des feux de route)* P. 192</p>	—



*1 : Les modèles équipés du système d'accès sans clé ont un bouton **ENGINE START/STOP** au lieu d'un contacteur d'allumage.

Témoin	Appellation	Allumé/Clignotant	Explication	Message
	Témoin du système d'alerte anticollision frontale*	<ul style="list-style-type: none"> • S'allume pendant quelques secondes lorsque le contacteur d'allumage est en position MARCHE *, puis s'éteint. • S'allume lorsque vous avez personnalisé le système d'alerte anticollision frontale pour qu'il se désactive. • S'allume en cas d'anomalie au niveau du système. 	<ul style="list-style-type: none"> • Reste constamment allumé alors que le système n'est pas désactivé - Faire contrôler le véhicule par un concessionnaire. 	 
		<ul style="list-style-type: none"> • S'allume lorsque le système se coupe. 	<ul style="list-style-type: none"> • Reste allumé - La température à l'intérieur de la caméra est trop élevée. Utiliser le système de commande de la climatisation pour refroidir la caméra. Le système s'active lorsque la température au sein de la caméra baisse.  Arrêt automatique P. 458 	
		<ul style="list-style-type: none"> • Reste allumé - La zone autour de la caméra est obstruée par de la poussière, de la boue, etc. Arrêter le véhicule dans un endroit sûr et essuyer le capteur avec un chiffon doux. • Faire vérifier le véhicule par un concessionnaire si le témoin et le message réapparaissent une fois que la zone autour de la caméra a été nettoyée.  Arrêt automatique P. 458 		



*1 : Les modèles équipés du système d'accès sans clé ont un bouton **ENGINE START/STOP** au lieu d'un contacteur d'allumage.

Témoin	Appellation	Allumé/Clignotant	Explication	Message
	Témoin d'alerte de franchissement de ligne (LDW)*	<ul style="list-style-type: none"> • S'allume pendant quelques secondes lorsque le contacteur d'allumage est en position MARCHE *1, puis s'éteint. • S'allume en cas d'anomalie au niveau du système d'alerte de franchissement de ligne (LDW). 	<ul style="list-style-type: none"> • Demeure constamment allumé - Faire contrôler le véhicule par un concessionnaire. 	
		<ul style="list-style-type: none"> • S'allume lorsque le système se coupe. 	<ul style="list-style-type: none"> • Reste allumé - La température à l'intérieur de la caméra est trop élevée. Utiliser le système de commande de la climatisation pour refroidir la caméra. Le système s'active lorsque la température au sein de la caméra baisse. <ul style="list-style-type: none"> ☒ Caméra du système d'alerte de franchissement de ligne (LDW) P. 461 	
		<ul style="list-style-type: none"> • Reste allumé - La zone autour de la caméra est obstruée par de la poussière, de la boue, etc. Arrêter le véhicule dans un endroit sûr et essuyer le capteur avec un chiffon doux. • Faire vérifier le véhicule par un concessionnaire si le témoin et le message réapparaissent une fois que la zone autour de la caméra a été nettoyée. <ul style="list-style-type: none"> ☒ Caméra du système d'alerte de franchissement de ligne (LDW) P. 461 		

*1 : Les modèles équipés du système d'accès sans clé ont un bouton **ENGINE START/STOP** au lieu d'un contacteur d'allumage.





Témoin	Appellation	Allumé/Clignotant	Explication	Message
CTBA	Témoin du système Frein urbain actif (CTBA)	<ul style="list-style-type: none"> • S'allume pendant quelques secondes lorsque le contacteur d'allumage est en position MARCHE *1, puis s'éteint. 	—	—
		<ul style="list-style-type: none"> • S'éteint lorsque le système Frein urbain actif est configuré pour s'activer. • S'éteint lorsque le système Frein urbain actif est configuré pour s'éteindre. 	<ul style="list-style-type: none"> ➤ Système Frein urbain actif (CTBA) P. 485 ➤ Fonctions personnalisées P. 144 	—
		<ul style="list-style-type: none"> • S'allume lorsque la zone autour du capteur laser, qui se trouve dans la partie supérieure du pare-brise, est obstruée par des saletés, de la glace ou du givre. • Il peut également s'allumer lors d'une conduite par mauvais temps (pluie, brouillard ou neige). 	<ul style="list-style-type: none"> • Eliminer les saletés ou toute obstruction à l'aide du lave-glace et des essuie-glaces. • Arrêter le véhicule dans un endroit sûr et éliminer les saletés ou toute obstruction couvrant la zone autour du capteur laser sur le pare-brise. ➤ Système Frein urbain actif (CTBA) P. 485 • Le système se réactive lorsque les obstructions ont été éliminées. 	
		<ul style="list-style-type: none"> • S'allume en cas d'accumulation de neige sur le capot. 	<ul style="list-style-type: none"> • Arrêter le véhicule dans un endroit sûr et retirer la neige du capot. 	

*1 : Les modèles équipés du système d'accès sans clé ont un bouton **ENGINE START/STOP** au lieu d'un contacteur d'allumage.



Témoin	Appellation	Allumé/Clignotant	Explication	Message
CTBA	Témoin du système Frein urbain actif (CTBA)	<ul style="list-style-type: none"> Il peut s'allumer lorsque la température de la zone autour du capteur laser est élevée. 	<ul style="list-style-type: none"> Refroidir la zone autour du capteur laser à l'aide du système de commande de la climatisation. Le système se réactive lorsque la température de la zone autour du capteur laser baisse. 	
		<ul style="list-style-type: none"> S'allume en même temps que le témoin du système de freinage (orange) en cas de problème avec le système. 	<ul style="list-style-type: none"> Le système ne s'active pas. Faire contrôler le véhicule par un réparateur agréé. 	

Messages d'avertissement et d'information sur l'écran multi-informations

Les messages suivants s'affichent uniquement sur l'écran multi-informations. Appuyer sur la touche  (Information) pour relire le message lorsque le témoin de message système est allumé.





Message	Condition	Explication
	<p>Modèles avec transmission à variation continue</p> <ul style="list-style-type: none"> • Apparaît pendant la personnalisation des paramètres lorsque le levier de vitesses est déplacé hors de P. <p>Modèles avec boîte de vitesses manuelle</p> <ul style="list-style-type: none"> • S'affiche pendant la personnalisation des réglages alors que le frein de stationnement est desserré. 	<p>➤ Fonctions personnalisées P. 144</p>
	<ul style="list-style-type: none"> • S'affiche une fois si la température extérieure est inférieure à 3 °C alors que le contacteur d'allumage est sur MARCHE II*1. 	<ul style="list-style-type: none"> • Il y a un risque que la chaussée soit verglacée et glissante.
	<ul style="list-style-type: none"> • S'affiche lorsque l'une des ceintures de sécurité arrière est bouclée ou débouclée ou lorsqu'une porte arrière est ouverte puis fermée. 	<p>➤ Dispositif de rappel de ceinture de sécurité P. 43</p>
	<ul style="list-style-type: none"> • S'affiche lorsque la vitesse du véhicule atteint la vitesse réglée. Deux réglages de vitesses sont possibles pour l'alerte. 	<p>➤ Réglage de l'alarme de vitesse P. 142</p>

*1 : Les modèles équipés du système d'accès sans clé ont un bouton **ENGINE START/STOP** au lieu d'un contacteur d'allumage.

Message	Condition	Explication
	<ul style="list-style-type: none"> S'affiche lorsque vous réglez le mode d'alimentation en position MARCHE sans avoir attaché la ceinture de sécurité conducteur. 	<ul style="list-style-type: none"> Attacher la ceinture de sécurité correctement avant de commencer à rouler. <ul style="list-style-type: none"> ► Utilisation du levier de vitesses P. 422, 424, 428
 <p>*1 (orange)</p>  <p>*2</p>	<ul style="list-style-type: none"> S'affiche si le maintien du frein automatique est automatiquement annulé lorsqu'il est activé. 	<ul style="list-style-type: none"> Enfoncer immédiatement la pédale de frein.



*1 : Modèles à transmission à variation continue



*2 : Modèles avec boîte de vitesses manuelle

Message	Condition	Explication
	<ul style="list-style-type: none"> S'affiche lorsque le système de maintien du frein automatique est désactivé. 	<ul style="list-style-type: none"> ➤ Maintien du frein automatique P. 480
	<ul style="list-style-type: none"> S'affiche lorsque la touche de maintien du frein automatique est enfoncée alors que la ceinture de sécurité du conducteur n'est pas bouclée. 	<ul style="list-style-type: none"> • Attacher la ceinture de sécurité du conducteur. ➤ Maintien du frein automatique P. 480
	<ul style="list-style-type: none"> S'affiche lorsque la touche de maintien du frein automatique est enfoncée sans appuyer sur la pédale de frein, alors que le maintien du frein automatique est en fonctionnement. 	<ul style="list-style-type: none"> • Appuyer sur la touche de maintien du frein automatique tout en enfonçant la pédale de frein. ➤ Maintien du frein automatique P. 480
	<ul style="list-style-type: none"> Apparaît lorsque le frein de stationnement est automatiquement enclenché tandis que le maintien du frein automatique est en fonctionnement. 	<ul style="list-style-type: none"> ➤ Maintien du frein automatique P. 480 ➤ Frein de stationnement P. 477



*1 : Modèles à transmission à variation continue

*2 : Modèles avec boîte de vitesses manuelle



Message	Condition	Explication
	<ul style="list-style-type: none"> S'affiche en cas d'anomalie du système de commande d'éclairage automatique. 	<ul style="list-style-type: none"> S'affiche en roulant - Allumer les phares manuellement et faire contrôler le véhicule par un réparateur agréé.
	<ul style="list-style-type: none"> S'affiche en cas d'anomalie des phares. 	<ul style="list-style-type: none"> Faire contrôler le véhicule par un réparateur agréé.
	<ul style="list-style-type: none"> Apparaît si le circuit de démarrage présente une anomalie. 	<p>Modèles sans système d'accès sans clé</p> <ul style="list-style-type: none"> A titre de solution temporaire, tourner le contacteur d'allumage sur DEMARRAGE [III] pendant 15 secondes maximum tout en appuyant sur la pédale de frein et la pédale d'embrayage (transmission manuelle uniquement) et démarrer le moteur manuellement. Faire contrôler le véhicule par un réparateur agréé.
		<p>Modèles avec système d'accès sans clé</p> <ul style="list-style-type: none"> A titre de solution temporaire, maintenir le bouton ENGINE START/STOP enfoncé pendant 15 secondes tout en appuyant sur la pédale de frein et la pédale d'embrayage (transmission manuelle uniquement) et démarrer le moteur manuellement. Faire contrôler le véhicule par un réparateur agréé.

Message	Condition	Explication
	<ul style="list-style-type: none"> • S'affiche lorsque le niveau d'huile est bas avec le moteur en marche. 	<ul style="list-style-type: none"> • S'affiche en roulant - S'arrêter immédiatement dans un endroit sûr. ➤ Si le symbole de niveau d'huile bas apparaît P. 637
	<ul style="list-style-type: none"> • S'affiche lorsque le moteur est en marche, lorsqu'il y a une anomalie de système dans le capteur de niveau d'huile moteur. 	<ul style="list-style-type: none"> • Faire contrôler le véhicule par un réparateur agréé.







Modèles avec arrêt automatique au ralenti

Message	Condition	Explication
	<ul style="list-style-type: none"> • S'affiche lorsque l'arrêt automatique au ralenti ne s'active pas pour une raison quelconque. • S'affiche lorsque le moteur redémarre automatiquement. 	<p>► Arrêt automatique au ralenti P. 432, 437</p>
	<ul style="list-style-type: none"> • S'affiche lorsque l'arrêt au ralenti automatique n'est pas activé en raison d'un niveau de charge de la batterie trop faible. • Apparaît lorsque les performances de la batterie sont faibles. 	<p>► Arrêt automatique au ralenti P. 432, 437</p>
	<ul style="list-style-type: none"> • Apparaît lorsque le système est soumis aux conditions suivantes alors que l'arrêt au ralenti automatique est activé : <ul style="list-style-type: none"> - Le niveau de charge de la batterie est faible. • S'affiche lorsque l'arrêt automatique au ralenti n'est pas activé en raison d'une température du liquide de refroidissement moteur trop faible ou trop élevée. 	<p>► Arrêt automatique au ralenti P. 432, 437</p>

Modèles avec arrêt automatique au ralenti

Message	Condition	Explication
	<ul style="list-style-type: none"> S'affiche si l'arrêt automatique au ralenti n'est pas activé en raison de l'utilisation du système de commande de la climatisation et d'une différence importante entre la température définie et la température réelle de l'habitacle. 	<p>➤ Arrêt automatique au ralenti P. 432, 437</p>
	<p>Modèles à transmission à variation continue</p> <ul style="list-style-type: none"> Apparaît lorsque le système est soumis aux conditions suivantes alors que l'arrêt au ralenti automatique est activé : <ul style="list-style-type: none"> - Le système de climatisation est activé et la différence entre la température définie et la température réelle de l'habitacle devient importante. - Le taux d'humidité dans l'habitacle est élevé. 	
 <p>(blanc)</p>	<ul style="list-style-type: none"> S'affiche lorsque l'arrêt au ralenti automatique ne s'active pas en raison d'une pression sur la pédale de frein insuffisante. 	<ul style="list-style-type: none"> Bien appuyer sur la pédale de frein.

*1 : Modèles à transmission à variation continue

Message	Condition	Explication
 *2  *3	<p>Modèles avec arrêt automatique au ralenti</p> <ul style="list-style-type: none"> • Apparaît lorsque le commutateur du frein de stationnement électrique est actionné sans appuyer sur la pédale de frein alors que le frein de stationnement électrique est en fonctionnement. 	<ul style="list-style-type: none"> • S'affiche en roulant - Appuyer sur le commutateur du frein de stationnement électrique tout en enfonçant la pédale de frein. <input checked="" type="checkbox"/> Frein de stationnement P. 477
 *3	<ul style="list-style-type: none"> • S'affiche en blanc si le contacteur d'allumage est en position DEMARRAGE *1 alors que la pédale d'embrayage n'est pas complètement enfoncée. • S'affiche en blanc lorsque les conditions climatiques peuvent entraîner l'apparition de buée sur les vitres ou différer des réglages de commande de la climatisation sélectionnés lorsque l'arrêt automatique au ralenti fonctionne. 	<ul style="list-style-type: none"> • Enfoncer la pédale d'embrayage.
	<ul style="list-style-type: none"> • S'affiche en orange lorsque les conditions suivantes sont maintenues alors que l'arrêt automatique au ralenti fonctionne : <ul style="list-style-type: none"> - La ceinture de sécurité du conducteur n'est pas bouclée. - Le levier de vitesses se trouve sur une position autre que . 	<ul style="list-style-type: none"> • Enfoncer la pédale d'embrayage. Boucler immédiatement la ceinture de sécurité et maintenir le levier de vitesses sur  lorsque l'arrêt automatique au ralenti s'active de nouveau.

*1 : Les modèles équipés du système d'accès sans clé ont un bouton **ENGINE START/STOP** au lieu d'un contacteur d'allumage.



*2 : Modèles à transmission à variation continue

*3 : Modèles avec boîte de vitesses manuelle



Message	Condition	Explication
	<p>Modèles avec arrêt automatique au ralenti</p> <ul style="list-style-type: none"> S'allume lorsque le levier de vitesses est déplacé de la position N à n'importe quelle autre position sans appuyer sur la pédale d'embrayage alors que l'arrêt au ralenti automatique est en fonctionnement. 	<ul style="list-style-type: none"> Le moteur ne démarre pas lorsque la charge de la batterie devient faible. Mettre le levier de vitesses en position N pour éviter que la charge de la batterie ne devienne faible. <ul style="list-style-type: none"> ➤ Arrêt automatique au ralenti P. 437
	<p>Modèles avec arrêt automatique au ralenti</p> <ul style="list-style-type: none"> S'affiche lorsque le capot est ouvert. 	<ul style="list-style-type: none"> Fermer le capot.
	<ul style="list-style-type: none"> S'affiche lorsque le mode ECON est désactivé en appuyant sur la touche ECON. 	<ul style="list-style-type: none"> ➤ Mode ECON P. 431
	<ul style="list-style-type: none"> Clignote quand le système détecte une collision possible avec le véhicule devant vous. Le signal sonore retentit. 	<ul style="list-style-type: none"> Appuyer sur la pédale de frein et maintenir une distance appropriée avec le véhicule situé devant. Le témoin disparaît. Le système freine automatiquement lorsqu'une collision semble inévitable. <ul style="list-style-type: none"> ➤ Système Frein urbain actif (CTBA) P. 485
	<ul style="list-style-type: none"> Change l'affichage lorsque le véhicule est arrêté par le système. Le signal sonore s'interrompt. 	

*1 : Modèles avec boîte de vitesses manuelle





Modèles avec système de rappel d'entretien

Message	Condition	Explication
	<ul style="list-style-type: none"> • Apparaît lorsqu'une opération d'entretien est requise dans moins de 30 jours. Les jours restants sont estimés d'après vos conditions de conduite. 	<ul style="list-style-type: none"> • Le nombre de jours restants est actualisé quotidiennement. ➤ Système de rappel d'entretien * P. 511
	<ul style="list-style-type: none"> • Apparaît lorsqu'une opération d'entretien est requise dans moins de 10 jours. Les jours restants sont estimés d'après vos conditions de conduite. 	<ul style="list-style-type: none"> • L'entretien indiqué doit être effectué dès que possible. ➤ Système de rappel d'entretien * P. 511
	<ul style="list-style-type: none"> • Apparaît lorsque l'opération d'entretien indiquée n'a toujours pas été effectuée après que le décompte des jours restants a atteint 0. 	<ul style="list-style-type: none"> • L'échéance de l'entretien a expiré. L'entretien doit être effectué immédiatement et le système de rappel d'entretien réinitialisé. ➤ Système de rappel d'entretien * P. 511

Modèles avec système de moniteur d'huile

Message	Condition	Explication
	<ul style="list-style-type: none"> • S'affiche lorsque la date d'entretien programmée est proche. 	<ul style="list-style-type: none"> • L'huile moteur ou l'huile moteur et le filtre à huile devront bientôt être remplacés. ➤ Système de moniteur d'huile * P. 516
	<ul style="list-style-type: none"> • S'affiche lorsque la date d'entretien programmée est arrivée. • S'affiche lorsque la date programmée de la vidange d'huile moteur est dépassée. 	<ul style="list-style-type: none"> • L'huile moteur ou l'huile moteur et le filtre à huile doivent être remplacés dès que possible. ➤ Système de moniteur d'huile * P. 516 • L'huile moteur ou l'huile moteur et le filtre à huile doivent être remplacés immédiatement. ➤ Système de moniteur d'huile * P. 516





Modèles sans système d'accès sans clé

Message	Condition	Explication
	<ul style="list-style-type: none"> S'affiche lorsque la clé de contact est en position ACCESSOIRES I de la position MARCHÉ II. (La porte conducteur est fermée.) 	—
	<ul style="list-style-type: none"> S'affiche lorsque la porte du conducteur est ouverte alors que la clé de contact se trouve en position ACCESSOIRES I. 	<ul style="list-style-type: none"> Mettre le contacteur d'allumage en position ANTIVOL 0, puis retirer la clé.
	<ul style="list-style-type: none"> S'affiche lorsque la porte du conducteur est ouverte alors que la clé de contact se trouve en position ANTIVOL 0. 	<ul style="list-style-type: none"> Retirer la clé du contacteur d'allumage.
 *1  *2	<p>Modèles avec boîte de vitesses manuelle</p> <ul style="list-style-type: none"> S'affiche en blanc si le contacteur d'allumage est en position DEMARRAGE III alors que la pédale d'embrayage n'est pas complètement enfoncée. 	<ul style="list-style-type: none"> Actionner le contacteur d'allumage après avoir complètement enfoncé la pédale d'embrayage.
	<p>Modèles avec arrêt automatique au ralenti</p> <ul style="list-style-type: none"> S'affiche en orange lorsque le moteur ne redémarre pas automatiquement pour l'une des raisons suivantes : <ul style="list-style-type: none"> - Le capot est ouvert. - Une anomalie du système désactive l'arrêt automatique au ralenti. 	<ul style="list-style-type: none"> Suivre la méthode normale pour démarrer le moteur. <ul style="list-style-type: none"> ☞ Démarrage du moteur P. 413

*1 : Modèles avec boîte de vitesses manuelle

*2 : Modèles à transmission à variation continue





Modèles avec système d'accès sans clé

Message	Condition	Explication
 *1	<ul style="list-style-type: none"> • S'affiche en blanc lorsque la porte conducteur est déverrouillée et ouverte. • S'affiche en blanc lorsque le mode d'alimentation est réglé en position ACCESSOIRES ou MARCHE. 	<p>➤ Démarrage du moteur P. 416</p>
 *2	<ul style="list-style-type: none"> • S'affiche en orange lorsque le moteur ne redémarre pas automatiquement pour l'une des raisons suivantes : <ul style="list-style-type: none"> - Le capot est ouvert. - Une anomalie du système désactive l'arrêt automatique au ralenti. 	<ul style="list-style-type: none"> • Suivre la méthode normale pour démarrer le moteur. <p>➤ Démarrage du moteur P. 416</p>
	<ul style="list-style-type: none"> • S'affiche en blanc lorsque le mode d'alimentation est sur ACCESSOIRES. • S'affiche en orange après l'ouverture de la porte conducteur lorsque le mode d'alimentation est sur ACCESSOIRES. 	<p>—</p> <ul style="list-style-type: none"> • Régler le mode d'alimentation sur MOTEUR COUPE. <p>➤ Touche ENGINE START/STOP P. 183</p>
	<ul style="list-style-type: none"> • S'affiche lorsque la porte est fermée avec le contact sur MARCHE sans que la télécommande d'accès sans clé soit à l'intérieur du véhicule. 	<ul style="list-style-type: none"> • Le message disparaît lorsque la télécommande est ramenée à l'intérieur du véhicule et que la porte est fermée. <p>➤ Rappel concernant la télécommande d'accès sans clé P. 185</p>

*1 : Modèles à transmission à variation continue

*2 : Modèles avec boîte de vitesses manuelle

Modèles avec système d'accès sans clé



Message	Condition	Explication
	<ul style="list-style-type: none"> S'affiche lorsque la pile de la télécommande d'accès sans clé s'affaiblit. 	<ul style="list-style-type: none"> Remplacer la pile dès que possible. <ul style="list-style-type: none"> ► Remplacement de la pile bouton P. 580
	<ul style="list-style-type: none"> S'affiche si la pile de la télécommande sans clé est trop faible pour démarrer le moteur ou si la clé n'est pas dans le rayon d'action du système lors du démarrage du moteur. Un signal sonore retentit six fois. 	<ul style="list-style-type: none"> ► Si la pile de la télécommande d'accès sans clé est faible P. 623
 *1	<ul style="list-style-type: none"> S'affiche si le bouton ENGINE START/STOP est enfoncé pour couper le moteur alors que le levier de vitesses n'est pas en position P. S'affiche lorsque le moteur s'arrête sans que le levier de vitesses soit sur P et ne redémarre pas automatiquement. Apparaît si l'on ouvre le capot lorsque la fonction d'arrêt automatique au ralenti est activée. 	<ul style="list-style-type: none"> Appuyer deux fois sur le bouton ENGINE START/STOP sans toucher à la pédale de frein, après avoir placé le levier de vitesses sur P. Pour régler le mode d'alimentation sur MARCHE, placer le levier de vitesses sur P. Pour démarrer le moteur, suivre la procédure normale. <ul style="list-style-type: none"> ► Démarrage du moteur P. 416
	<ul style="list-style-type: none"> S'affiche lorsque le volant est verrouillé. 	<ul style="list-style-type: none"> Braquer le volant à gauche et à droite tout en appuyant sur la touche ENGINE START/STOP.

*1 : Modèles à transmission à variation continue

Modèles avec système d'accès sans clé

Message	Condition	Explication
	<ul style="list-style-type: none"> S'affiche si vous appuyez sur le bouton ENGINE START/STOP pendant que le véhicule est en mouvement. 	<p>➤ Arrêt d'urgence du moteur P. 624</p>

Modèles équipés d'un système de capteurs de stationnement

Message	Condition	Explication
	<ul style="list-style-type: none"> S'affiche en cas d'anomalie du système de capteurs de stationnement. 	<ul style="list-style-type: none"> Vérifier si la zone autour du ou des capteurs est couverte de boue, glace, neige, etc. Si le ou les témoins restent allumés après le nettoyage de la surface, faire contrôler le système par un réparateur agréé.
	<ul style="list-style-type: none"> En cas d'anomalie au niveau d'un ou de plusieurs capteurs, le ou les témoins correspondants s'allument. 	

Modèles avec feux de route automatiques

Message	Condition	Explication
	<ul style="list-style-type: none"> • S'affiche en cas d'anomalie des feux de route automatiques. 	<ul style="list-style-type: none"> • Actionner manuellement le commutateur d'éclairage. • Si cet événement se produit pendant la conduite avec les feux de route allumés, passer aux feux de croisement. <ul style="list-style-type: none"> ➤ Feux de route automatiques (système de prise en charge des feux de route)* P. 192

Modèles dotés d'un système d'alerte anticollision frontale

Message	Condition	Explication
	<ul style="list-style-type: none"> • Clignote quand le système détecte une collision possible avec le véhicule devant vous. Le signal sonore retentit. 	<ul style="list-style-type: none"> • Prendre les mesures appropriées pour éviter toute collision (freiner, changer de voie, etc.) <ul style="list-style-type: none"> ➤ Système d'alerte anticollision frontale* P. 456

Modèles avec alerte de franchissement de ligne (LDW)



Message	Condition	Explication
	<ul style="list-style-type: none"> • S'affiche lorsque le véhicule est trop proche des lignes de la voie de circulation. Le signal sonore retentit. 	<ul style="list-style-type: none"> • Prendre les mesures appropriées pour maintenir le véhicule entre les lignes de la voie. <ul style="list-style-type: none"> ➤ Alerte de franchissement de ligne (LDW)* P. 460

* Non disponible sur tous les modèles

Modèles avec feux de route automatiques

Modèles avec système de reconnaissance des panneaux de signalisation





Tableau de bord

Message	Condition	Explication
	<ul style="list-style-type: none"> • S'affiche lorsque le système se coupe. 	<ul style="list-style-type: none"> • S'affiche en roulant - La température à l'intérieur de la caméra est trop élevée. Utiliser le système de commande de la climatisation pour refroidir la caméra. Le système s'active lorsque la température au sein de la caméra baisse. <ul style="list-style-type: none"> ➤ Système de reconnaissance des panneaux de signalisation * P. 464 ➤ Feux de route automatiques (système de prise en charge des feux de route)* P. 192
	<ul style="list-style-type: none"> • S'affiche lorsque le système se coupe. 	<ul style="list-style-type: none"> • S'affiche en roulant - La zone autour de la caméra est obstruée par de la poussière, de la boue, etc. Arrêter le véhicule dans un endroit sûr et essuyer le capteur avec un chiffon doux. • Faire vérifier le véhicule par un concessionnaire si le message réapparaît une fois que la zone autour de la caméra a été nettoyée. <ul style="list-style-type: none"> ➤ Système de reconnaissance des panneaux de signalisation * P. 464 ➤ Feux de route automatiques (système de prise en charge des feux de route)* P. 192

Modèles essence

Message	Condition	Explication
	<ul style="list-style-type: none"> • Apparaît lorsqu'il y a un problème lié au système de charge de la batterie. 	<ul style="list-style-type: none"> • Faire contrôler le véhicule par un réparateur agréé. <ul style="list-style-type: none"> ▣ Contrôle de la batterie P. 575 • Couper le système de commande de la climatisation et le désembueur arrière afin de limiter la consommation électrique.

Modèles diesel

Message	Condition	Explication
	<ul style="list-style-type: none"> S'affiche lorsque le filtre à particules diesel (FAP) doit être régénéré. Il ne s'agit pas d'un dysfonctionnement du filtre. 	<p>➤ Régénération du filtre à particules diesel (FAP)* P. 555</p>
	<ul style="list-style-type: none"> S'affiche lorsque  est ignoré. Des particules commencent à obstruer le système FAP. Ceci constitue un problème. 	<ul style="list-style-type: none"> Faire contrôler le véhicule par un réparateur agréé.
	<ul style="list-style-type: none"> S'affiche lorsque de l'eau s'est accumulée dans le système d'alimentation de carburant. S'affiche si le véhicule a été stationné pendant une période prolongée. 	<ul style="list-style-type: none"> Faire vidanger l'eau présente dans le système d'alimentation par un réparateur agréé aussitôt que possible. L'accumulation d'eau peut endommager le système d'alimentation de carburant.
	<ul style="list-style-type: none"> Apparaît si le moteur est froid lors de l'actionnement du contacteur d'allumage*1. 	<ul style="list-style-type: none"> Le moteur démarre automatiquement lorsque le symbole disparaît. Si la pédale d'embrayage n'est pas enfoncée, le moteur ne peut pas démarrer. <p>➤ Démarrage du moteur P. 413, 416</p>

*1 : Les modèles équipés du système d'accès sans clé ont un bouton **ENGINE START/STOP** au lieu d'un contacteur d'allumage.

Modèles diesel

Message	Condition	Explication
	<ul style="list-style-type: none"> • S'affiche en cours de conduite si le système de commande du moteur présente une anomalie. 	<ul style="list-style-type: none"> ▣ Si le symbole PGM-FI apparaît P. 637
	<ul style="list-style-type: none"> • S'affiche lorsque le moteur ne peut être redémarré après que le réservoir de carburant a été vidé. De l'air est susceptible d'avoir pénétré dans le système d'alimentation. 	<ul style="list-style-type: none"> • Faire contrôler le véhicule par un réparateur agréé.
	<ul style="list-style-type: none"> • S'affiche en cas d'utilisation de carburant non adapté au climat ou aux conditions régionales. 	<ul style="list-style-type: none"> • L'utilisation de carburant inapproprié peut entraîner une réduction de la puissance moteur. ▣ Carburant recommandé P. 500

Jauges

Les jauges incluent le compteur de vitesse, le compte-tours et les témoins correspondants. Ils s'affichent lorsque le contacteur d'allumage est sur MARCHE *1.

■ Modification de la couleur de l'économètre

Vous pouvez remplacer le blanc par une couleur.

➤ **Fonctions personnalisées** P. 144

■ Compteur de vitesse

Affiche la vitesse en km/h ou mph.

■ Compte-tours

Indique le nombre de tours moteur par minute.

*1:Les modèles équipés du système d'accès sans clé ont un bouton **ENGINE START/STOP** au lieu d'un contacteur d'allumage.

Ecran multi-informations

L'écran multi-informations affiche les relevés du compteur kilométrique, du totaliseur partiel, de la température extérieure et des autres indicateurs.

Il affiche en outre des messages importants tels que des avertissements ou d'autres informations utiles.

Basculement de l'affichage

■ Ecrans principaux

Appuyer sur la touche ▲(i)/▼ (Information) pour modifier l'affichage.

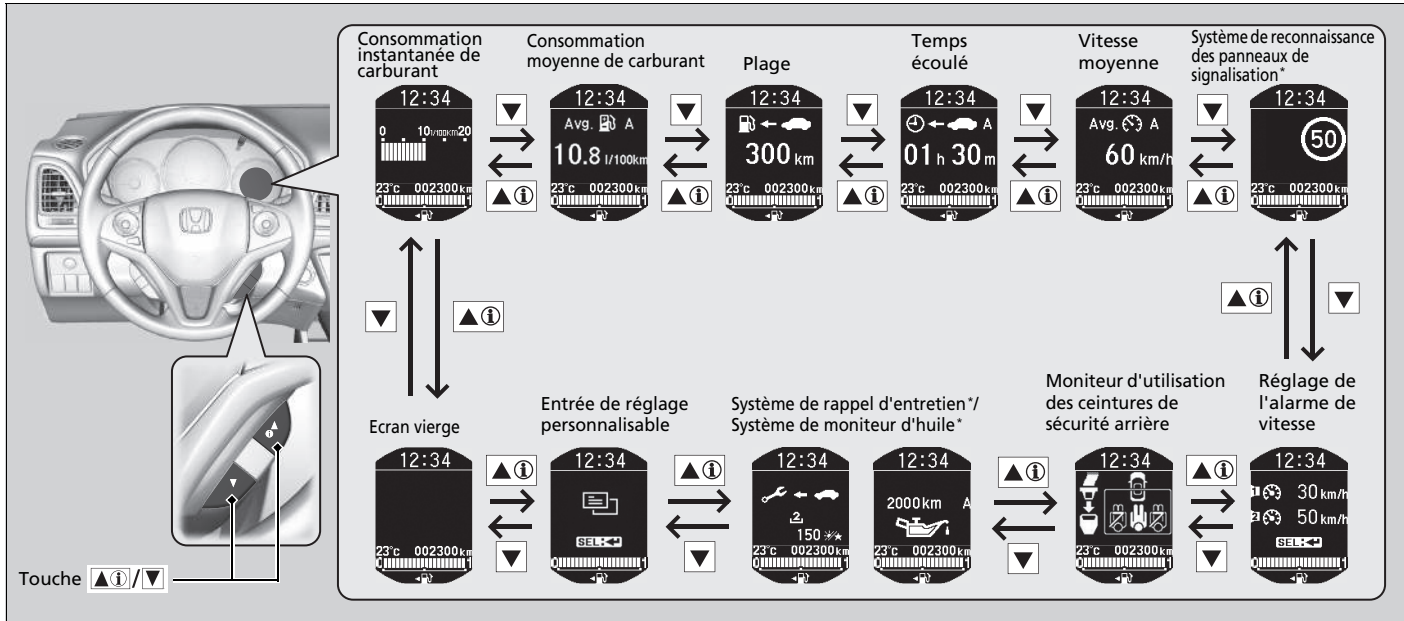

* Non disponible sur tous les modèles

■ Ecrans inférieurs

Appuyer sur la touche **SEL/RESET** pour modifier l'affichage.

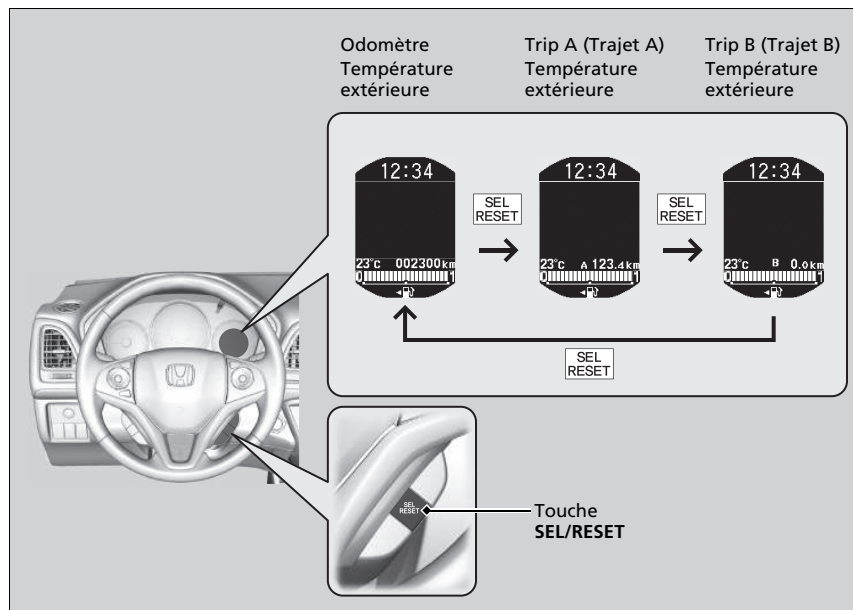

■ Compteur de vitesse

Indique le nombre total de kilomètres ou de miles accumulés par le véhicule.

■ Totaliseur partiel

Indique le nombre total de kilomètres ou de miles parcourus par le véhicule depuis la dernière réinitialisation. Les compteurs Trip A et B (Trajet A et B) peuvent être utilisés pour mesurer deux trajets indépendants.

■ Mise à zéro d'un totaliseur partiel

Pour remettre à zéro un totaliseur partiel, l'afficher puis appuyer et maintenir enfoncée la touche **SEL/RESET**. Le totaliseur partiel est remis à zéro et affiche **0.0**.

■ Consommation moyenne de carburant

Indique la consommation moyenne calculée pour chaque totaliseur partiel en l/100 km ou mpg. L'affichage est régulièrement mis à jour. Lorsqu'un totaliseur partiel est remis à zéro, la consommation moyenne de carburant l'est également.

■ Plage

Indique la distance estimée qu'il est possible de parcourir avec le carburant restant. Cette distance est calculée en fonction de la consommation de carburant des trajets précédents.

■ Temps écoulé

Indique le temps écoulé depuis la dernière réinitialisation du Trip A ou B (Trajet A ou B).

⌘ Totaliseur partiel

Basculer entre Trip A et B (Trajet A et B) en appuyant sur la touche **SEL/RESET**.

⌘ Consommation moyenne de carburant

Il est possible de modifier l'échéance de réinitialisation de l'économie de carburant moyenne.

➤ **Fonctions personnalisées** P. 144

⌘ Temps écoulé

Il est possible de modifier l'échéance de réinitialisation du temps écoulé.

➤ **Fonctions personnalisées** P. 144

Vitesse moyenne

Indique la vitesse moyenne en km/h depuis la dernière réinitialisation du Trip A ou B (Trajet A ou B).

Consommation instantanée de carburant

Indique l'économie de carburant instantanée sous forme de graphiques en l/100 km ou mpg.

Température ambiante

Indique la température extérieure en degrés Celsius.

Si la température extérieure est inférieure à 3 °C au moment où le contact est en position MARCHE ^{*1}, l'indicateur de température extérieure clignote pendant dix secondes.

Correction du cadran de température extérieure

Corriger l'indication de température de ± 3 °C maximum si elle semble incorrecte.

Moniteur d'utilisation des ceintures de sécurité arrière

Affiche l'utilisation des ceintures de sécurité arrière.

 **Dispositif de rappel de ceinture de sécurité** P. 43

Jauge de carburant

Indique la quantité de carburant encore présente dans le réservoir de carburant.

*1 : Les modèles équipés du système d'accès sans clé ont un bouton **ENGINE START/STOP** au lieu d'un contacteur d'allumage.

⌘ Vitesse moyenne

Il est possible de modifier l'échéance de réinitialisation de la vitesse moyenne.

 **Fonctions personnalisées** P. 144

⌘ Température ambiante

Le capteur de température se trouve dans le pare-chocs avant. La chaleur dégagée par la chaussée ainsi que l'échappement peuvent affecter l'indication de température lorsque la vitesse du véhicule est inférieure à 30 km/h.

Il peut parfois s'écouler plusieurs minutes avant que l'affichage soit mis à jour après stabilisation de l'indication de température.

Utiliser les fonctions personnalisées de l'écran multi-informations pour corriger la température.

 **Fonctions personnalisées** P. 144

⌘ Jauge de carburant

REMARQUE

Ravitailer en carburant lorsque l'indication se rapproche de .

Le manque de carburant peut provoquer des ratés et endommager le pot catalytique.

La quantité de carburant effectivement restante peut ne pas être conforme à l'indication de la jauge de carburant.

■ **Système de reconnaissance des panneaux de signalisation ***

Affiche le système de reconnaissance des panneaux de signalisation.

📄 **Système de reconnaissance des panneaux de signalisation** * P. 464

■ **Système de rappel d'entretien ***

Affiche le système de rappel d'entretien.

📄 **Système de rappel d'entretien** * P. 511

■ **Système de moniteur d'huile ***

Affiche le système de moniteur d'huile.

📄 **Système de moniteur d'huile** * P. 516

■ Réglage de l'alarme de vitesse

Active l'alarme de vitesse et modifie le réglage de l'alarme de vitesse.

■ Pour régler l'alarme de vitesse



1. Appuyer sur le bouton / jusqu'à ce que l'écran de réglage de l'alarme de vitesse apparaisse sur l'écran, puis appuyer sur le bouton **SEL/RESET**.

2. Appuyer sur le bouton / et sélectionner (Alarme de vitesse 1) ou (Alarme de vitesse 2), puis appuyer sur le bouton **SEL/RESET**.
 - (désactivé) bascule sur (activé), puis l'écran revient à l'écran normal.
 - Si l'alarme de vitesse est (activée), elle bascule sur (désactivée).

► Réglage de l'alarme de vitesse

Les réglages par défaut pour (Alarme de vitesse 1) et (Alarme de vitesse 2) sont (désactivés).

Il est possible de retourner à l'écran normal en sélectionnant (quitter).

■ Pour modifier le réglage de vitesse



1. Appuyer sur le bouton ▲①/▼ jusqu'à ce que le menu de réglage de l'alarme de vitesse apparaisse sur l'écran, puis appuyer sur le bouton **SEL/RESET**.
2. Appuyer sur le bouton ▲①/▼ et sélectionner le réglage de vitesse de l'alarme de vitesse 1 ou le réglage de vitesse de l'alarme de vitesse 2, puis appuyer sur le bouton **SEL/RESET**.
3. Appuyer sur le bouton ▲①/▼ et sélectionner la vitesse, puis appuyer sur le bouton **SEL/RESET**.
 - Le réglage de vitesse est réglé, l'écran retourne alors à l'écran normal.
 - Il est possible de définir le réglage de vitesse de plus de 5 km/h par paliers de 1 km/h.





⌘ Réglage de l'alarme de vitesse

Il n'est pas possible de modifier le réglage de vitesse en conduisant.

■ Fonctions personnalisées

Utiliser l'écran multi-informations pour personnaliser certaines fonctions.

■ Personnalisation d'une fonction

Sélectionner l'écran  (personnalisation des réglages) en appuyant sur le bouton  lorsque le contacteur d'allumage est en position MARCHE *1, que le véhicule est complètement arrêté, que le levier de vitesses est sur  (transmission à variation continue) et que le frein de stationnement est engagé (transmission manuelle). Appuyer sur la touche **SEL/RESET** pour lancer le mode de personnalisation.

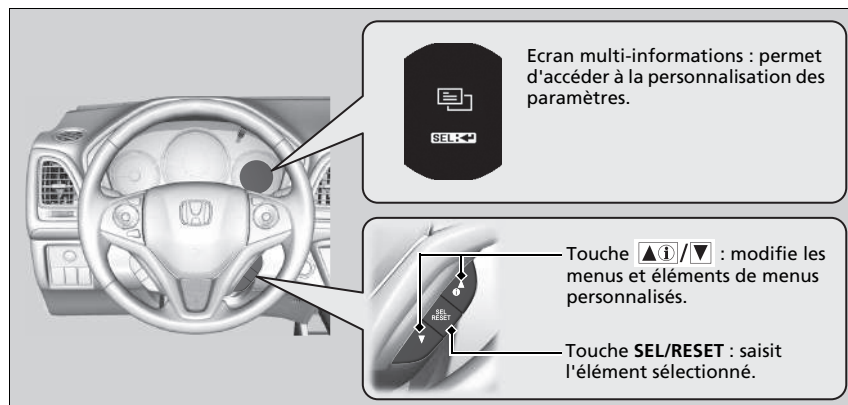

*1 : Les modèles équipés du système d'accès sans clé ont un bouton **ENGINE START/STOP** au lieu d'un contacteur d'allumage.

» Fonctions personnalisées

Pour personnaliser certaines autres fonctions, appuyer sur la touche .

► **Liste des options personnalisables** P. 147

► **Exemple de personnalisation des réglages**
P. 150

Lors de la personnalisation des réglages :

Modèles à transmission à variation continue

Mettre le levier de vitesses sur .

Modèles avec boîte de vitesses manuelle

Serrer le frein de stationnement.

■ Procédure de personnalisation

Appuyer sur le bouton ▲i/▼.



Tableau de bord

* Non disponible sur tous les modèles

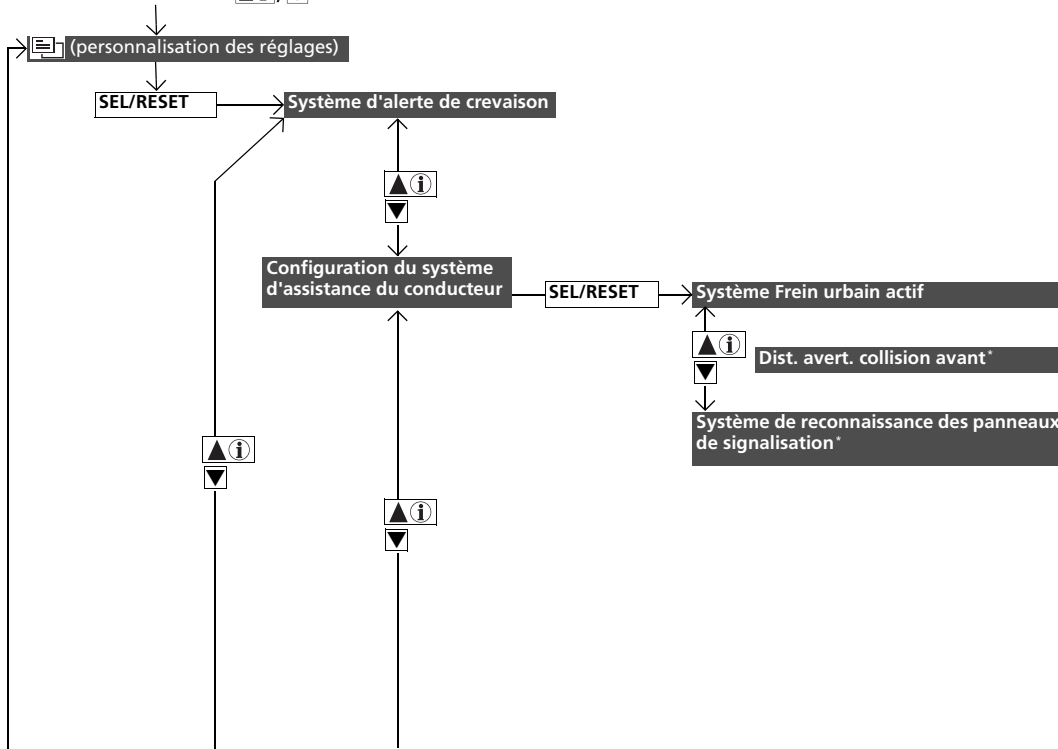
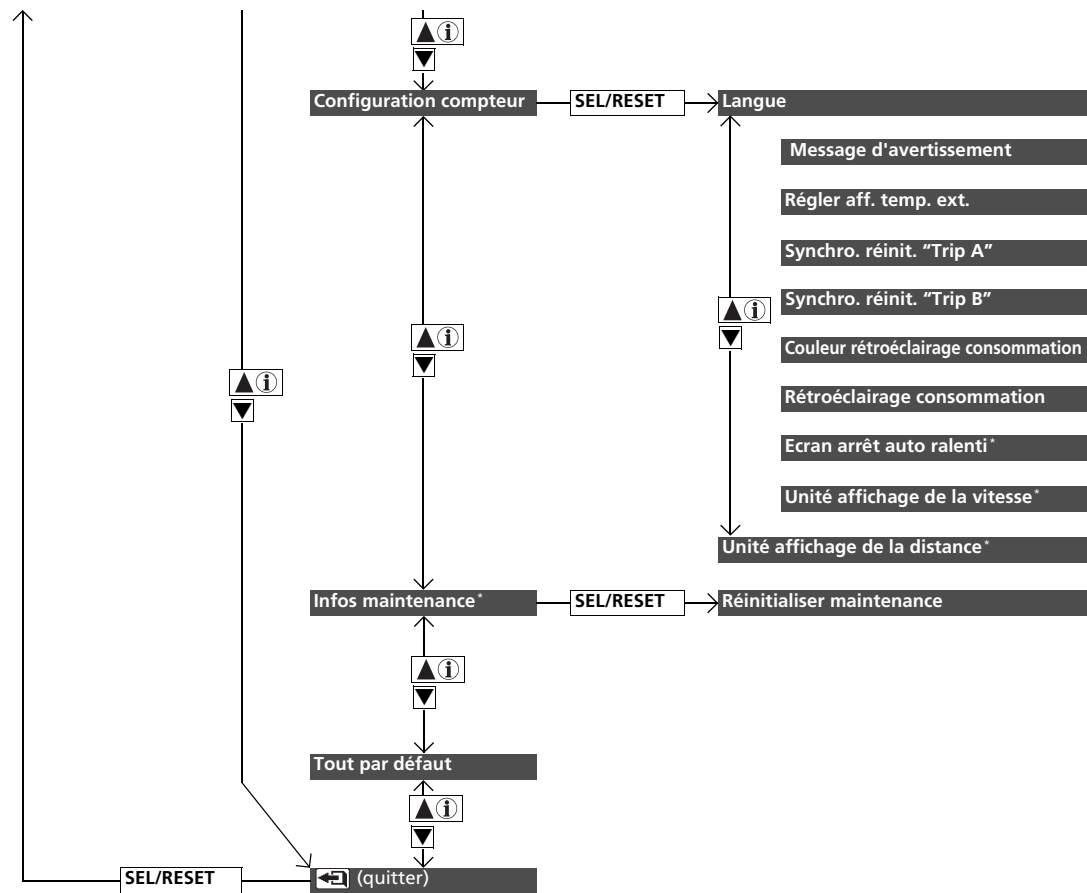

■ Liste des options personnalisables

Groupe	Fonctions personnalisées	Description	Réglages possibles
Système d'alerte de crevaison	—	Initialise le système d'alerte de crevaison.	Annuler/Initialiser
	Système Frein urbain actif	Active et désactive le système de frein urbain actif (CTBA).	ACTIVE*/DESACTIVE
Configuration du système d'assistance du conducteur	Dist. avert. collision avant*	Modifie la distance à laquelle se déclenche les alertes anticollision frontale, ou active/désactive le système.	Loin/Normal*1/Proche/DESACTIVE
	Système de reconnaissance des panneaux de signalisation*	Permet de choisir si les petites icônes de panneau de signalisation s'allument ou non sur l'écran multi-informations.	Petites icônes ACTIVE*1/Petites icônes DESACTIVE

*1 : Réglage par défaut

Groupe	Fonctions personnalisées	Description	Réglages possibles
Configuration compteur	Langue	Change la langue affichée.	Anglais^{*1}/Allemand/Italien/ Français/Espagnol/Polonais/ Portugais/Néerlandais/Danois/ Suédois/Norvégien/Finnois/ Russe/Turc
	Message d'avertissement	Bascule entre l'affichage ou non des messages d'avertissement.	ACTIVE//DESACTIVE^{*1}
	Régler aff. temp. ext.	Corrige la lecture de la température extérieure de quelques degrés.	-3 °C ~ ±0 °C^{*1} ~ +3 °C
	Synchro. réinit. "Trip A"	Modifie les réglages de remise à zéro du totaliseur partiel A, de l'économie moyenne de carburant A, de la vitesse moyenne A du temps écoulé A.	Dès le plein/Le contact est éteint/Réinitialisation manuelle^{*1}
	Synchro. réinit. "Trip B"	Modifie les réglages de remise à zéro du totaliseur partiel B, de l'économie moyenne de carburant B, de la vitesse moyenne B et du temps écoulé B.	Dès le plein/Le contact est éteint/Réinitialisation manuelle^{*1}
	Couleur rétroéclairage consommation	Modifie la couleur de l'économètre.	Aléatoire/Bleu/Violet/Rose/ Rouge/Ambre/Jaune/Blanc^{*1}
	Rétroéclairage consommation	Active et désactive la couleur du compteur.	ACTIVE^{*1}/DESACTIVE
	Ecran arrêt auto ralenti[*]	Sélectionne l'activation ou non de l'écran arrêt auto ralenti.	ACTIVE^{*1}/DESACTIVE
	Unité affichage de la vitesse^{*2}	Permet de modifier l'affichage du réglage de la vitesse du véhicule sur l'écran multi-informations.	km/h, mph^{*1}
Unité affichage de la distance^{*2}	Modifie la valeur affichée sur l'écran multi-informations.	km/miles^{*1}	

*1 : Réglage par défaut

*2 : Modèles à conduite à droite, à l'exception des modèles destinés à Chypre

Groupe	Fonctions personnalisées	Description	Réglages possibles
Infos maintenance*	Réinitialiser maintenance	Annule/réinitialise l'affichage des informations de rappel d'entretien */du moniteur d'huile* après la réalisation de l'entretien. Les éléments des paramètres sélectionnables dépendent des modèles.	<div style="background-color: #cccccc; padding: 2px;">Modèles avec système de rappel d'entretien</div> Annuler/Tous articles prévus/ Article A seulement/Article B seulement/Article 0 seulement/ Article 1 seulement/Article 2 seulement/Article 3 seulement/ Article 4 seulement/Article 5 seulement/Article 6 seulement/ Article 7 seulement/Article 8 seulement/Article 9 seulement
Tout par défaut	—	Annule/réinitialise tous les réglages personnalisés par défaut.	<div style="background-color: #cccccc; padding: 2px;">Modèles avec système de moniteur d'huile</div> Annuler/Réinitialiser Annuler/OK

* Non disponible sur tous les modèles

■ Exemple de personnalisation des réglages

Les étapes pour placer le réglage du **Synchro. réinit. "Trip A"** sur **Pendant le ravitaillement** sont indiquées ci-dessous. Le réglage par défaut du **Synchro. réinit. "Trip A"** est **Réinitialisation manuelle**.



1. Appuyer sur la touche ▲(i)/▼ jusqu'à ce que la fonction [] (personnaliser les réglages) apparaisse à l'écran, puis appuyer sur la touche **SEL/RESET**.

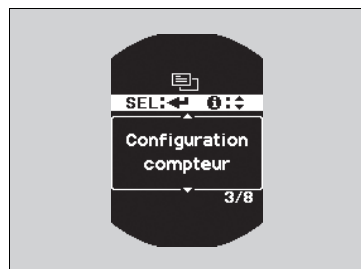

2. Appuyer sur la touche ▲(i)/▼ jusqu'à ce que **Configuration compteur** apparaisse sur l'affichage.
3. Appuyer sur le bouton **SEL/RESET**.



4. Appuyer sur la touche ▲[i]/▼ jusqu'à ce que **Synchro. réinit. "Trip A"** s'affiche à l'écran, puis appuyer sur la touche **SEL/RESET**.
 - L'affichage passe à l'écran des réglages personnalisés, où il est possible de sélectionner **Dès le plein, Lorsque le contact est éteint, Réinitialisation manuelle** ou ◀[i] (quitter).
5. Appuyer sur la touche ▲[i]/▼ et sélectionner **Dès le plein**, puis appuyer sur la touche **SEL/RESET**.
 - L'écran de réglage **Pendant le ravitaillement** s'affiche, puis l'affichage revient à l'écran des réglages personnalisés.
6. Appuyer sur le bouton ▲[i]/▼ jusqu'à ce que ◀[i] (quitter) s'affiche à l'écran, puis appuyer sur le bouton **SEL/RESET**.
7. Répéter l'étape 6 jusqu'à revenir à l'écran normal.

Commandes

Ce chapitre explique comment utiliser les diverses commandes nécessaires à la conduite.

Horloge	154
Verrouillage et déverrouillage des portes	
Types de clés et fonctions	156
Signal de la télécommande d'accès sans clé*	159
Verrouillage/déverrouillage des portes de l'extérieur.....	160
Verrouillage/déverrouillage des portes de l'intérieur	166
Verrous de sécurité pour enfants	168
Hayon	169
Système de sécurité	
Système d'immobilisation	171
Alarme du système de sécurité*	171
Capteurs à ultrasons*	173
Super-verrouillage*	174
Ouverture et fermeture des vitres	175
Toit panoramique*	179

Utilisation des commutateurs autour du volant

Modèles sans système d'accès sans clé

Contacteur d'allumage	182
-----------------------------	-----

Modèles avec système d'accès sans clé

Touche ENGINE START/STOP	183
Comparaison entre la position du contacteur d'allumage et le mode d'alimentation	186
Clignotants	187
Commutateurs d'éclairage	188
Antibrouillards	191
Feux de route automatiques (système de prise en charge des feux de route)*	192
Feux de jour	194
Essuie-glaces et lave-glaces	195
Icône Dégel arrière/rétroviseur chauffant	198
Commande d'intensité lumineuse	199

Système de mémorisation de la position de conduite*	200
Réglage du volant de direction	202

Réglage des rétroviseurs

Rétroviseur	203
Rétroviseurs extérieurs électriques	204

Réglage des sièges

Sièges avant	206
Sièges arrière	209

Eclairage intérieur/Équipement de confort intérieur

Système de commande de la climatisation

Utilisation de la commande automatique de la climatisation	230
Capteurs de la commande automatique de la climatisation	239

* Non disponible sur tous les modèles

Réglage de l'horloge

Modèles sans système de navigation







Le réglage de l'heure peut s'effectuer sur l'affichage de l'horloge avec le contacteur d'allumage en position MARCHE *1.

Réglage de l'heure

Modèles avec système audio couleur

■ Utilisation de la touche MENU/CLOCK



1. Appuyer longuement sur **MENU/CLOCK**.
▶ **Réglage horloge** est sélectionné.
2. Faire tourner  pour changer les heures, puis appuyer sur .
3. Faire tourner  pour changer les minutes, puis appuyer sur .
4. Pour saisir la sélection, tourner  et sélectionner **Régler**, puis appuyer sur .

» Réglage de l'horloge

Modèles avec système de navigation

L'horloge est automatiquement mise à jour par l'intermédiaire du système de navigation, ce qui évite de la régler. Le fuseau horaire et l'heure d'été doivent être réglés.

➤ **Fonctions personnalisées** P. 345

» Réglage de l'heure

Modèles avec système audio couleur

Ces informations indiquent comment utiliser le bouton **LIST/SELECT** (Sélecteur).



Tourner  pour sélectionner.

Appuyer sur  pour valider.

L'affichage de l'horloge peut être personnalisé au format 12 heures ou 24 heures.

➤ **Fonctions personnalisées** P. 335

Il est également possible de sélectionner **Réglage horloge** en appuyant sur la touche **MENU/CLOCK**.

Tourner  pour sélectionner **Réglage horloge**, puis appuyer sur .





L'horloge sur l'écran multi-informations est réglée automatiquement en même temps que l'affichage de l'horloge du système audio.

*1 : Les modèles équipés du système d'accès sans clé ont un bouton **ENGINE START/STOP** au lieu d'un contacteur d'allumage.

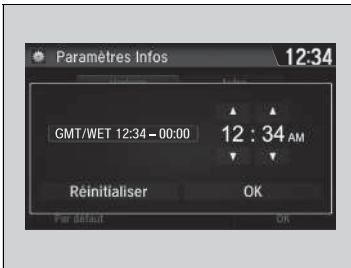
Modèles avec affichage du système audio

■ Utiliser le menu Paramètres sur l'écran Audio/Informations



1. Sélectionner l'icône .
2. Sélectionner **Paramètres**.
3. Sélectionner **Info**.
4. Sélectionner l'onglet **Horloge**.
5. Sélectionner **Réglage de l'horloge**.
6. Sélectionner  ou  pour changer l'heure.
7. Sélectionner  ou  pour changer les minutes, puis sélectionner **OK**.

» Réglage de l'heure

Modèles avec affichage du système audio

L'horloge sur l'écran multi-informations est réglée automatiquement en même temps que l'affichage de l'horloge du système audio.

L'affichage de l'horloge peut être personnalisé au format 12 heures ou 24 heures.

➤ **Fonctions personnalisées** P. 345

Il est possible d'activer et de désactiver l'affichage de l'horloge.

➤ **Fonctions personnalisées** P. 345

Types de clés et fonctions

Ce véhicule est livré avec les clés ci-dessous.

Utiliser les clés pour démarrer et arrêter le moteur, ainsi que pour verrouiller et déverrouiller toutes les portes et le hayon. Les portes et le hayon peuvent également être verrouillés et déverrouillés à l'aide de la télécommande ou du système d'accès sans clé*.



Types de clés et fonctions

Toutes les clés sont équipées d'un système d'immobilisation. Le système d'immobilisation permet de protéger le véhicule contre le vol.

Système d'immobilisation P. 171

Suivre les conseils suivants pour éviter tout dommage aux clés :

- Ne pas laisser les clés à la lumière directe du soleil ou dans des endroits où la température ou l'humidité est élevée.
- Ne pas faire tomber les clés, ni poser d'objets lourds dessus.
- Conserver les clés loin des liquides, de la poussière et du sable.
- Ne pas démonter les clés sauf pour remplacer la pile.

Si les circuits de clés sont endommagés, il est possible que le moteur ne puisse pas démarrer et que la télécommande/le système d'accès sans clé* ne fonctionne pas.

Si les clés ne fonctionnent pas correctement, les faire vérifier par un réparateur agréé.

■ Clé intégrée *

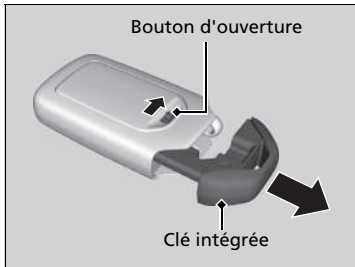

La clé intégrée peut être utilisée pour verrouiller/déverrouiller les portes et le hayon lorsque la batterie de la télécommande d'accès sans clé est déchargée et que le verrouillage/déverrouillage centralisé des portes est désactivé.

Pour déposer la clé intégrée, faire coulisser le bouton de déverrouillage puis extraire la clé. Pour remettre la clé intégrée, l'enfoncer dans la télécommande jusqu'à ce qu'elle produise un déclic.

■ Clé rétractable *

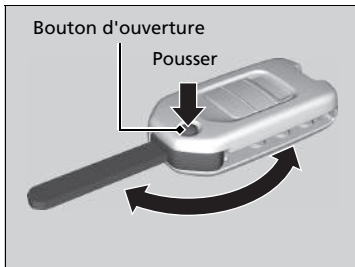

La clé se replie dans la télécommande.

1. Appuyer sur le bouton de déverrouillage pour dégager la clé de la télécommande.
 - Veiller à déployer la clé complètement.
2. Pour fermer la clé, appuyer sur le bouton de déverrouillage, puis pousser la clé dans la télécommande jusqu'à ce qu'un déclic soit perceptible.

▣ Clé rétractable *

Si la clé ne peut être complètement déployée, il est possible que le système d'immobilisation ne puisse pas fonctionner correctement et que le moteur ne puisse pas démarrer. Éviter de toucher la clé lorsqu'elle se déploie ou se rétracte.

■ Etiquette de numéro de clé

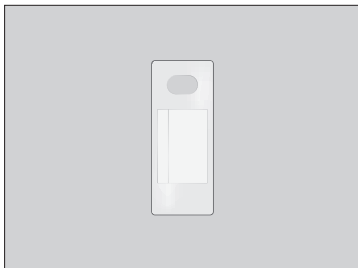

Elle comporte un numéro nécessaire en cas d'achat d'une clé de rechange.

▣ Etiquette de numéro de clé

Conserver l'étiquette de numéro de clé séparément de la clé, dans un endroit sûr, hors du véhicule.

Contactez un réparateur agréé pour acheter une clé supplémentaire.

Contactez un réparateur agréé si la clé est perdue et que le moteur ne peut pas être démarré.

Signal de la télécommande d'accès sans clé trop faible *

Le véhicule émet des ondes radio pour localiser la télécommande d'accès sans clé lors du verrouillage/déverrouillage des portes et du hayon ou pour mettre le moteur en marche.

Dans les cas suivants, le verrouillage/déverrouillage des portes et du hayon ou le démarrage du moteur peuvent être neutralisés ou le fonctionnement peut être instable :

- Des ondes radio puissantes sont émises par un équipement proche.
- La télécommande d'accès sans clé se trouve à proximité d'un équipement de télécommunication, d'un ordinateur portable, d'un téléphone mobile ou d'un dispositif sans fil.
- Un objet métallique touche ou couvre la télécommande d'accès sans fil.

☒ Signal de la télécommande d'accès sans clé trop faible *

La communication entre la télécommande d'accès sans clé et le véhicule décharge la pile de l'accès sans clé.

La pile dure environ deux ans, mais cette durée varie selon la régularité de l'utilisation.

La pile se décharge chaque fois que la télécommande d'accès sans clé reçoit des ondes radio puissantes. Éviter de la placer près d'appareils électriques tels que des téléviseurs et des ordinateurs.

Verrouillage/déverrouillage des portes de l'extérieur

■ Utilisation du système d'accès sans clé*

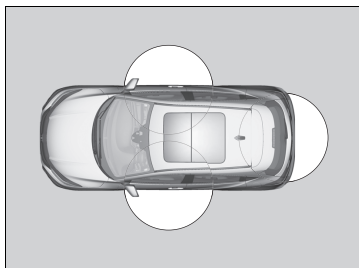

Lorsque l'on porte sur soi la télécommande d'accès sans clé, il est possible de verrouiller/déverrouiller les portes et le hayon.

Les portes et le hayon peuvent être verrouillés/déverrouillés dans un rayon d'environ 80 cm de la poignée extérieure de porte ou du bouton d'ouverture du hayon.

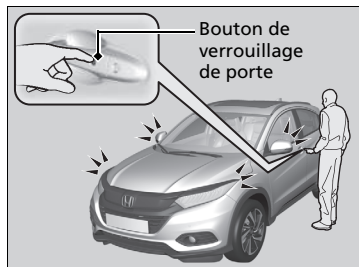

■ Verrouillage des portes et du hayon

Appuyer sur le bouton de déverrouillage de porte sur la porte avant ou le hayon.

- Certains éclairages extérieurs clignotent trois fois ; toutes les portes et le hayon se verrouillent ; et le système de sécurité s'arme.

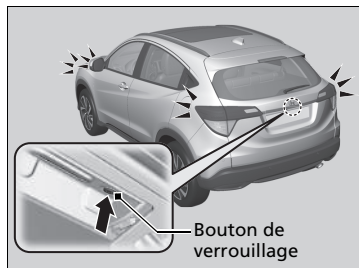

☒ Verrouillage/déverrouillage des portes de l'extérieur

Si le commutateur d'éclairage intérieur est en position d'activation par les portes, l'éclairage intérieur s'allume lors du déverrouillage des portes et du hayon. Aucune porte ne s'ouvre : l'éclairage s'éteint progressivement au bout de 30 secondes.

Les portes et le hayon se reverrouillent : l'éclairage s'éteint immédiatement.

☒ **Eclairage intérieur** P. 217

☒ Utilisation du système d'accès sans clé*

Si aucune porte ni hayon n'est ouvert(e) dans les 30 secondes suivant le déverrouillage du véhicule via le système d'accès sans clé, alors les portes et le hayon se reverrouillent automatiquement.

Il est possible de verrouiller ou de déverrouiller les portes à l'aide du système d'accès sans clé uniquement si le mode d'alimentation est réglé sur MOTEUR COUPE.

- Ne jamais laisser la télécommande d'accès sans clé dans le véhicule en sortant du véhicule. L'emporter toujours avec soi.
- Même si le conducteur ne porte pas la télécommande d'accès sans clé sur lui, il reste possible de verrouiller/déverrouiller les portes et le hayon à condition que quelqu'un d'autre se trouvant dans le champ de détection de la télécommande ait celle-ci sur lui.
- La porte peut se déverrouiller si la poignée de porte est couverte d'eau par de fortes pluies ou dans un portique de lavage automatique de voitures si la télécommande d'accès sans clé se trouve dans la portée.



■ Déverrouillage des portes et du hayon

Saisir la poignée de porte avant :

- Toutes les portes et le hayon se déverrouillent.
- Certains éclairages extérieurs clignotent une fois.

Appuyer sur le bouton d'ouverture du hayon :

- Toutes les portes et le hayon se déverrouillent.
- Certains éclairages extérieurs clignotent une fois.

☒ **Ouverture/fermeture du hayon** P. 170

☒ Utilisation du système d'accès sans clé*

- Si la poignée de porte avant est saisie avec une main gantée, le capteur de porte peut réagir plus lentement ou ne pas réagir du tout à la demande de déverrouillage.
- Après le verrouillage de la porte, on dispose de 2 secondes pendant lesquelles il est possible de tirer la poignée de la porte pour vérifier que celle-ci est bien verrouillée. S'il fallait déverrouiller la porte immédiatement après le verrouillage, attendre au moins 2 secondes avant de tirer la poignée, sans quoi la porte ne se déverrouillerait pas.
- La porte peut ne pas s'ouvrir si elle est tirée juste après avoir saisi la poignée de porte. Saisir de nouveau la poignée et s'assurer que la porte est déverrouillée avant de tirer la poignée.
- Même dans un rayon de 80 cm, il peut ne pas être possible de verrouiller/déverrouiller les portes et le hayon avec la télécommande d'accès sans clé si elle se trouve au-dessus ou au-dessous de la poignée extérieure.
- La télécommande peut ne pas fonctionner si elle est trop près de la porte ou de la vitre de porte.

* Non disponible sur tous les modèles

■ Utilisation de la télécommande

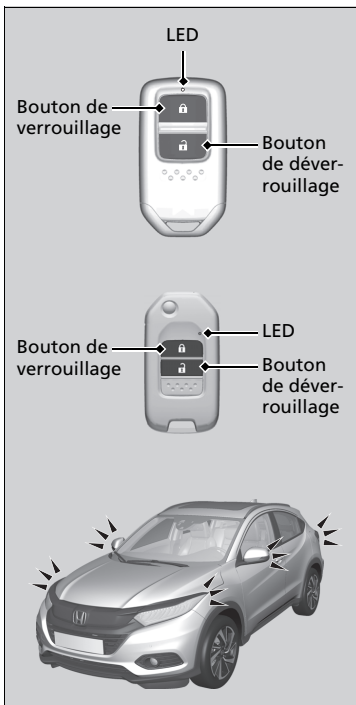

■ Verrouillage des portes et du hayon

Appuyer sur le bouton de verrouillage.

- Certains feux extérieurs clignotent trois fois ; toutes les portes et le hayon se verrouillent et le système de sécurité* s'arme.

» Utilisation de la télécommande

Modèles avec système d'accès sans clé

Modèle à conduite à droite

Les portes ne peuvent pas être verrouillées de l'extérieur lorsque la télécommande d'accès sans clé se trouve à l'intérieur du véhicule ; le signal sonore retentit alors. Pour verrouiller une porte lorsque la télécommande d'accès sans clé se trouve dans le véhicule, effectuer quatre fois l'une des opérations suivantes :

- Appuyer sur le bouton de verrouillage de la télécommande d'accès sans clé.
- Tourner la clé dans le barillet pour verrouiller.
- Appuyer sur le bouton de déverrouillage de porte sur la poignée de porte ou le hayon.

Si une porte ou le hayon n'est pas ouvert(e) dans les 30 secondes suivant le déverrouillage du véhicule au moyen de la télécommande, les portes et le hayon se reverrouillent automatiquement.

■ Déverrouillage des portes et du hayon

Appuyer sur le bouton de déverrouillage.

- Certains feux extérieurs clignotent une fois et toutes les portes et le hayon se déverrouillent.

☒ Utilisation de la télécommande

La télécommande utilise des signaux à faible puissance, le cadre environnant peut donc en influencer la portée.

Modèles sans système d'accès sans clé

La télécommande ne fonctionne pas lorsque la clé est dans le contacteur d'allumage.

Modèles avec système d'accès sans clé

Il est possible de verrouiller ou de déverrouiller les portes à l'aide de la télécommande ou du système d'accès sans clé uniquement si le mode l'alimentation est réglé sur MOTEUR COUPE.

La télécommande ne verrouille pas le véhicule lorsqu'une porte ou le hayon est ouvert(e).

Si la distance de fonctionnement de la télécommande varie, le niveau de charge de la pile est probablement faible.
Si la LED ne s'allume pas lorsqu'une touche est enfoncée, la pile ne fonctionne plus.

☒ **Remplacement de la pile bouton** P. 580

■ Verrouillage/déverrouillage des portes avec une clé

Si le bouton de verrouillage ou de déverrouillage de la télécommande ne fonctionne pas, utiliser la clé à la place.

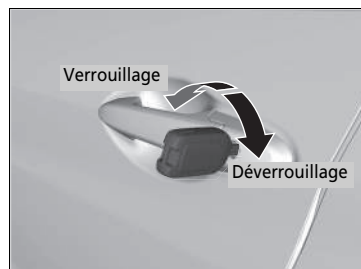

Insérer la clé complètement et la tourner.

►► Verrouillage/déverrouillage des portes avec une clé

Lorsque la porte conducteur est verrouillée/déverrouillée avec la clé, toutes les autres portes et le hayon sont verrouillés/déverrouillés simultanément.

Modèles avec alarme du système de sécurité

Un déverrouillage des portes avec la clé déclenche l'alarme du système de sécurité. Toujours déverrouiller les portes avec la télécommande.

Modèles avec clé rétractable

En cas d'utilisation de la clé rétractable, s'assurer qu'elle est complètement sortie.

■ Verrouillage d'une porte sans utiliser de clé

Si vous n'avez pas la clé sur vous, ou si, pour quelque raison que ce soit, il est impossible de verrouiller une porte à l'aide de la clé, la porte peut être verrouillée sans la clé.

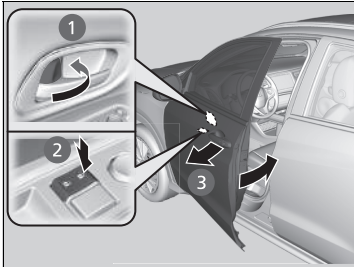

■ Verrouillage de la porte conducteur

Pousser la languette de blocage vers l'avant ❶ ou pousser le commutateur de verrouillage centralisé dans le sens du verrouillage ❷ puis tirer et maintenir la poignée extérieure de porte ❸. Fermer la porte puis relâcher la poignée.

■ Verrouillage des portes passager

Pousser la languette de blocage vers l'avant et fermer la porte.

■ Système de prévention d'oubli des clés à l'intérieur

Modèles sans système d'accès sans clé

Les portes et le hayon ne peuvent pas être verrouillés lorsque la clé se trouve dans le contacteur d'allumage.

Modèles avec système d'accès sans clé

Il est impossible de verrouiller les portes et le hayon lorsque la télécommande d'accès sans clé se trouve à l'intérieur du véhicule.

▣ Verrouillage d'une porte sans utiliser de clé

Lorsque la porte conducteur est verrouillée, toutes les autres portes et le hayon sont verrouillés en même temps. Avant de verrouiller une porte, s'assurer que la clé ne se trouve pas à l'intérieur du véhicule.

Verrouillage/déverrouillage des portes de l'intérieur

■ Utilisation de la languette de blocage

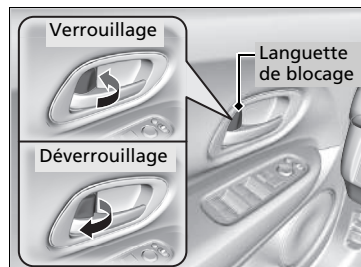

■ Verrouillage d'une porte

Pousser la languette de blocage vers l'avant.

■ Déverrouillage d'une porte

Tirer la languette de blocage vers l'arrière.

■ Déverrouillage à l'aide de la poignée intérieure de porte avant

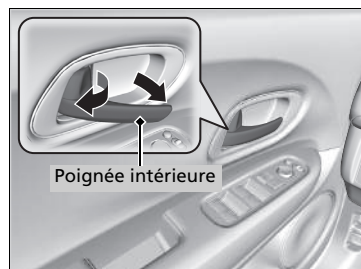

Tirer la poignée intérieure de porte avant.

- Une seule manœuvre déverrouille et ouvre la porte.

» Utilisation de la languette de blocage

Modèle à conduite à gauche

Lorsque la porte est verrouillée/déverrouillée à l'aide de la languette de blocage se trouvant sur la porte conducteur, toutes les autres portes et le hayon se verrouillent/déverrouillent en même temps.

Modèle à conduite à droite

Lorsque la porte est verrouillée à l'aide de la languette de blocage se trouvant sur la porte conducteur, toutes les autres portes et le hayon se verrouillent en même temps. Lorsque la porte est déverrouillée à l'aide de la languette de blocage se trouvant sur la porte conducteur, seule la porte conducteur est déverrouillée.

» Déverrouillage à l'aide de la poignée intérieure de porte avant

Les poignées intérieures des portes avant sont conçues pour permettre aux occupants des sièges avant d'ouvrir la porte en une seule manœuvre.

Cependant, cette fonction exige que les occupants des sièges avant ne tirent jamais une poignée intérieure de porte avant pendant la marche du véhicule.

Les enfants doivent toujours voyager à l'arrière, où les portes sont munies de verrous de sécurité pour enfants.

🔒 **Verrous de sécurité pour enfants** P. 168

Utilisation du commutateur principal de verrouillage centralisé des portes

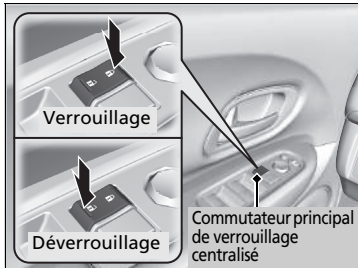

Appuyer sur le commutateur principal de verrouillage centralisé des portes comme indiqué pour verrouiller ou déverrouiller toutes les portes et le hayon.

Utilisation du commutateur principal de verrouillage centralisé des portes

Lorsque l'on verrouille/déverrouille la porte conducteur à l'aide de l'interrupteur de verrouillage centralisé, toutes les autres portes et le hayon sont verrouillés/déverrouillés simultanément.

Verrous de sécurité pour enfants

Les verrous de sécurité pour enfants empêchent l'ouverture des portes arrière à partir de l'intérieur quelle que soit la position de la languette de blocage.

■ Réglage des verrous de sécurité pour enfants

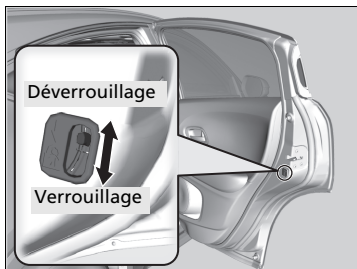

Faire glisser le levier de la porte arrière en position verrouillage et fermer la porte.

■ Pour ouvrir la porte

Ouvrir la porte à l'aide de la poignée extérieure.

▣ Verrous de sécurité pour enfants

Pour ouvrir la porte de l'intérieur lorsque le verrou de sécurité pour enfants est activé, mettre la languette de blocage en position déverrouillage, baisser la vitre arrière, sortir la main et tirer sur la poignée extérieure de porte.

Précautions à prendre lors de l'ouverture/de la fermeture du hayon

Veiller à ce qu'aucun individu ni aucun objet ne se trouve à proximité du hayon avant de l'ouvrir ou de le fermer.

- Ouvrir le hayon au maximum.
 - ▶ S'il n'est pas complètement ouvert, le hayon peut se refermer accidentellement.
- Prendre des précautions par grand vent. Le vent peut entraîner la fermeture du hayon. Garder le hayon fermé pendant la marche pour :
 - ▶ Eviter des dommages éventuels.
 - ▶ Empêcher les gaz d'échappement de pénétrer dans le véhicule.
 - 🚫 **Monoxyde de carbone** P. 88

📖 Précautions à prendre lors de l'ouverture/de la fermeture du hayon

⚠ ATTENTION

Toute personne prise dans la trajectoire du hayon en cours d'ouverture ou de fermeture peut être gravement blessée.

Veiller à ce que personne ne se trouve à proximité du hayon avant de l'ouvrir ou de le fermer.

Veiller à ne pas se cogner la tête contre le hayon et à ne pas laisser les mains entre le hayon et le compartiment à bagages lors de la fermeture du hayon.

Lorsque des bagages sont placés dans ou sortis du compartiment à bagages alors que le moteur tourne au ralenti, ne pas se tenir devant le tuyau d'échappement. Il existe un risque de brûlure.

Ne pas laisser de passager prendre place dans le compartiment à bagages. Il existe un risque de blessure dû à un freinage sévère, à une accélération brutale ou à une collision.

Ouverture/fermeture du hayon

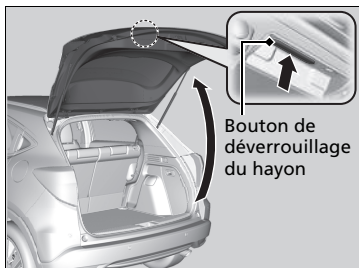

Lorsque toutes les portes sont déverrouillées, le hayon l'est également. Appuyer sur le bouton d'ouverture du hayon et soulever le hayon pour l'ouvrir.

Modèles avec système d'accès sans clé

En cas d'utilisation de la télécommande sans clé, il n'est pas nécessaire de déverrouiller le hayon avant de l'ouvrir.

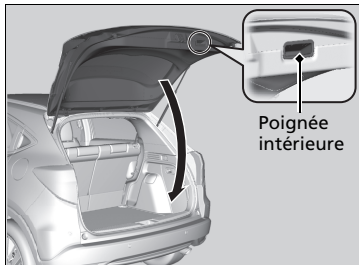

Tous les modèles

Pour fermer le hayon, saisir la poignée intérieure, tirer le hayon vers le bas et pousser sur le hayon depuis l'extérieur.

» Ouverture/fermeture du hayon

Modèles avec système d'accès sans clé

- Ne jamais laisser la télécommande d'accès sans clé dans le véhicule en sortant du véhicule. L'emporter toujours avec soi.
- Même si le conducteur ne porte pas la télécommande d'accès sans clé sur lui, il est possible de déverrouiller le hayon si une autre personne portant la télécommande se trouve dans la zone de portée de celle-ci.

Système d'immobilisation

Le système d'immobilisation empêche une clé qui n'a pas été pré-enregistrée de démarrer le moteur. Chaque clé contient des émetteurs électroniques qui utilisent des signaux électroniques pour vérifier la clé.

Respecter les consignes suivantes lors de l'insertion de la clé dans le contacteur d'allumage ou de l'utilisation du bouton **ENGINE START/STOP** :

- Ne pas approcher d'objets émettant de fortes ondes radio du contacteur d'allumage ou du bouton **ENGINE START/STOP**.
- Veiller à ce que la clé ne soit pas couverte par un objet métallique et qu'elle ne touche pas un objet métallique.
- Ne pas approcher du contacteur d'allumage ou de la touche **ENGINE START/STOP** une clé appartenant au système d'immobilisation d'un autre véhicule.
- Ne pas mettre la clé à proximité d'éléments magnétiques. Les dispositifs électroniques, comme les télévisions et les systèmes audio, produisent des champs magnétiques puissants. Noter que même un porte-clés peut devenir magnétique.

Alarme du système de sécurité *

L'alarme du système de sécurité se déclenche lorsque le hayon, le capot ou les portes sont ouverts sans la télécommande ou sans le système d'accès sans clé*. Elle se déclenche également si la porte est déverrouillée avec la clé.

■ Lorsque l'alarme du système de sécurité s'active

L'avertisseur sonore retentit par intermittence et certains éclairages extérieurs clignotent.

■ Pour désactiver l'alarme du système de sécurité

Déverrouiller le véhicule à l'aide de la télécommande ou du système d'accès sans clé*, ou mettre le contacteur d'allumage en position MARCHÉ ^{*1}. Le système, l'avertisseur sonore et les feux clignotants sont désactivés.

*1 : Les modèles équipés du système d'accès sans clé ont un bouton **ENGINE START/STOP** au lieu d'un contacteur d'allumage.

* Non disponible sur tous les modèles

☒ Système d'immobilisation

REMARQUE

Si la clé est laissée dans le véhicule, celui-ci risque d'être volé ou de se déplacer inopinément.

Toujours conserver la clé sur soi lorsque le véhicule est laissé sans surveillance.

Si le système ne reconnaît pas le codage de la clé plusieurs fois de suite, contacter un concessionnaire. Contacter un concessionnaire en cas de perte de la clé et de démarrage du véhicule impossible.

Ne pas modifier le système ni y ajouter d'autres dispositifs. Cela pourrait endommager le système et rendre le véhicule inutilisable.

☒ Alarme du système de sécurité *

Ne pas modifier le système ni y ajouter d'autres dispositifs. Cela pourrait endommager le système et rendre le véhicule inutilisable.

L'alarme de sécurité continue à retentir pendant environ 5 minutes avant que le système de sécurité soit désactivé. Le système effectue dix cycles de 30 secondes, au cours desquels l'avertisseur sonore retentit et les feux de détresse clignotent. Suivant les cas, le système de sécurité peut rester en marche pendant plus de 5 minutes.

■ Armement de l'alarme du système de sécurité

L'alarme du système de sécurité s'arme automatiquement lorsque les conditions suivantes sont remplies :

- Le contacteur d'allumage est sur ANTIVOL **0***1.
- Le capot est fermé.
- Toutes les portes et le hayon sont verrouillés de l'extérieur avec la clé, la télécommande ou le système d'accès sans clé*.

Modèles sans système d'accès sans clé

- La clé a été retirée du contacteur d'allumage.

■ Lorsque l'alarme du système de sécurité s'arme

Le témoin d'alarme du système de sécurité sur le tableau de bord clignote et l'intervalle de clignotement change au bout de 15 secondes environ.

■ Pour désarmer l'alarme du système de sécurité

L'alarme du système de sécurité est désactivée lorsque le véhicule est déverrouillé à l'aide de la télécommande ou du système d'accès sans clé*, ou lorsque le contacteur d'allumage est en position MARCHE **II***1. Le témoin d'alarme du système de sécurité s'éteint au même moment.

► Alarme du système de sécurité*

Ne pas armer l'alarme du système de sécurité lorsqu'une personne se trouve à l'intérieur du véhicule ou qu'une vitre est ouverte. Le système peut être accidentellement activé dans les situations suivantes :

- Déverrouillage de la porte avec la languette de blocage.
- Ouverture du capot avec la poignée de déverrouillage du capot.

Si la batterie est déchargée après l'armement de l'alarme du système de sécurité, l'alarme de sécurité peut se déclencher une fois la batterie rechargée ou remplacée.

Si cette situation se produit, désactiver l'alarme du système de sécurité en déverrouillant une porte avec la télécommande ou le système d'accès sans clé*.

Lorsque la porte est déverrouillée à l'aide de la clé intégrée et que le système de sécurité est activé, l'alarme se déclenche.

Modèles avec capteurs à ultrasons

Le système peut accidentellement s'activer notamment lorsque :

- Le véhicule est stationné dans un garage automatisé.
- Le véhicule est en train d'être lavé avec de l'eau à très haute pression ou placé dans une station de lavage automatique.
- Le véhicule est transporté par train, par ferry ou est remorqué.
- Le véhicule est soumis à une forte pluie ou à un temps orageux.
- Le véhicule est en cours de dégivrage.

Vous pouvez utiliser le bouton **OFF** du capteur à ultrasons pour ne pas accidentellement déclencher l'alarme du système de sécurité.

► **Capteurs à ultrasons*** P. 173

*1 : Les modèles équipés du système d'accès sans clé ont un bouton **ENGINE START/STOP** au lieu d'un contacteur d'allumage.

* Non disponible sur tous les modèles

Capteurs à ultrasons*

Les capteurs à ultrasons ne s'activent que lorsque l'alarme du système de sécurité est armée. Les capteurs détectent toute intrusion par une vitre ou tout mouvement dans l'habitacle et activent l'alarme.

■ Pour armer l'alarme du système de sécurité sans activer les capteurs à ultrasons

Il est possible d'armer l'alarme du système de sécurité sans activer le capteur à ultrasons.

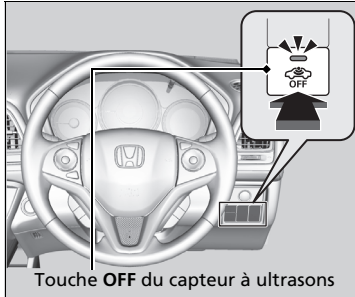

Pour désactiver le système de capteurs à ultrasons, appuyer sur la touche **OFF** du capteur à ultrasons après avoir retiré la clé du contacteur d'allumage, ou avec la clé en position ACCESSOIRES **I** ou ANTIVOL **0***1.

☒ Capteurs à ultrasons*

Ne pas armer l'alarme du système de sécurité alors qu'une personne se trouve à l'intérieur du véhicule ou qu'une vitre est ouverte. Le système peut accidentellement s'activer lorsque le capteur à ultrasons détecte des vibrations ou des bruits forts.

Si le capteur à ultrasons est activé, le système de sécurité peut être désarmé uniquement par la télécommande ou le système d'accès sans clé*, pas par la clé.

Lorsque la porte est déverrouillée à l'aide de la clé intégrée et que le système de sécurité est activé, l'alarme se déclenche.

*1 : Les modèles équipés du système d'accès sans clé ont un bouton **ENGINE START/STOP** au lieu d'un contacteur d'allumage.

* Non disponible sur tous les modèles

Super-verrouillage*

Le super-verrouillage neutralise les languettes de verrouillage sur toutes les portes.

■ Pour activer le super-verrouillage

- Dans la porte conducteur, tourner la clé deux fois vers l'avant du véhicule en moins de cinq secondes.
- Appuyer deux fois en moins de cinq secondes sur la touche ANTIVOL de la télécommande.

Modèles avec système d'accès sans clé

- Appuyer deux fois sur le bouton de déverrouillage de porte sur la poignée de porte ou le hayon dans les cinq secondes.

■ Pour désactiver le super-verrouillage

Déverrouiller la porte conducteur à l'aide de la télécommande ou du système d'accès sans clé*.

Super-verrouillage*

⚠ ATTENTION

Lorsque le super-verrouillage est activé, personne ne doit se trouver à l'intérieur du véhicule. La personne bloquée à l'intérieur peut souffrir gravement, voire mourir, de la chaleur générée par un éventuel stationnement au soleil du véhicule.

Avant d'activer le super-verrouillage, s'assurer que personne ne se trouve à l'intérieur du véhicule.

Lorsque la porte est déverrouillée à l'aide de la clé intégrée et que le système de sécurité est activé, l'alarme se déclenche.

Ouverture/fermeture des vitres électriques

Les vitres électriques peuvent être ouvertes et fermées, lorsque le contacteur d'allumage est sur MARCHE ^{*1}, à l'aide des commutateurs placés sur les portes. Les commutateurs situés du côté conducteur peuvent ouvrir et fermer toutes les vitres.

Le bouton de verrouillage des vitres électriques du côté conducteur doit être désactivé (pas enfoncé, témoin éteint) pour ouvrir et fermer les vitres à partir d'une position autre que le siège conducteur.

Lorsque le bouton de verrouillage des vitres électriques est enfoncé, seule la vitre du côté conducteur peut être actionnée. Activer le bouton de verrouillage des vitres électriques si un enfant se trouve dans le véhicule.

*1 : Les modèles équipés du système d'accès sans clé ont un bouton **ENGINE START/STOP** au lieu d'un contacteur d'allumage.

☒ Ouverture/fermeture des vitres électriques

ATTENTION

La fermeture d'une vitre électrique sur les mains ou les doigts peut causer de graves blessures.

Veiller à ce que les passagers soient éloignés des vitres avant de les fermer.

ATTENTION : Toujours conserver la clé de contact sur soi lorsque le véhicule est laissé seul ou avec des occupants à bord.

Les vitres électriques peuvent être actionnées jusqu'à 10 minutes après la coupure du contact^{*1}.

Fonction d'ouverture/fermeture automatique des vitres avant
L'ouverture de l'une des portes avant annule cette fonction.

Fonction d'ouverture/fermeture automatique de toutes les vitres
La fermeture de la porte conducteur annule cette fonction.

Inversion automatique

Si une vitre électrique détecte une résistance lors de la fermeture automatique, elle cesse de monter et redescend.

La fonction d'inversion automatique de la vitre conducteur est désactivée lorsque le commutateur de vitre est soulevé sans interruption.

La détection est interrompue par la fonction d'inversion automatique lorsque la vitre est presque fermée pour que cette dernière se ferme complètement.

■ Ouverture/fermeture des vitres avec la fonction d'ouverture/fermeture automatique

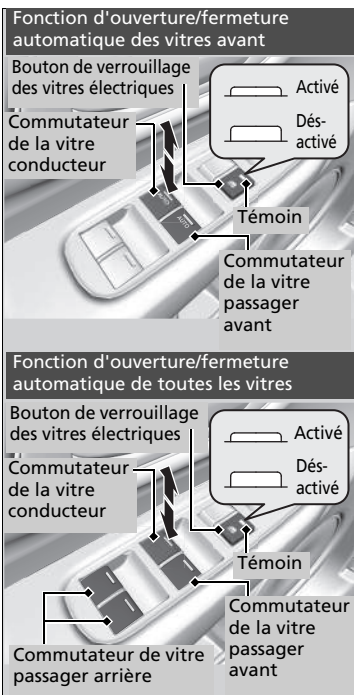

■ Fonctionnement manuel

Ouverture : pousser le commutateur légèrement vers le bas et le maintenir ainsi jusqu'à ce que la position souhaitée soit atteinte.

Fermeture : tirer le commutateur légèrement vers le haut et le maintenir ainsi jusqu'à ce que la position souhaitée soit atteinte.

■ Fonctionnement automatique

Ouverture : enfoncer le commutateur fermement.

Fermeture : soulever le commutateur fermement.

La vitre s'ouvre ou se ferme complètement. Pour arrêter la vitre à tout moment, enfoncer ou soulever le commutateur brièvement.

■ Ouverture/fermeture des vitres sans la fonction d'ouverture/fermeture automatique *

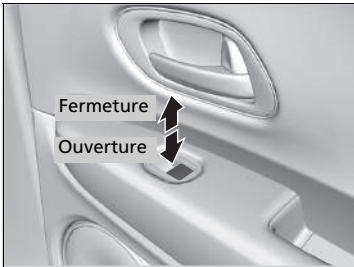

Ouverture : abaisser le commutateur.

Fermeture : soulever le commutateur.

Relâcher le commutateur lorsque la vitre atteint la position souhaitée.

* Non disponible sur tous les modèles

■ Ouverture/fermeture des vitres à l'aide de la télécommande *

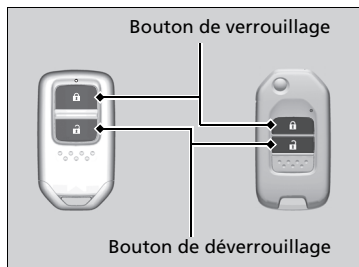

Ouverture : appuyer sur le bouton de déverrouillage, puis dans les 10 secondes, appuyer de nouveau sur le bouton et le maintenir dans cette position.

Fermeture : appuyer sur le bouton de verrouillage, puis dans les 10 secondes, appuyer de nouveau sur le bouton et le maintenir dans cette position.

Si les vitres s'arrêtent à mi-course, répéter la procédure.

■ Ouverture/fermeture des vitres à l'aide de la clé *

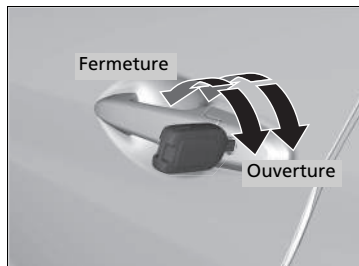

Ouverture : déverrouiller la porte conducteur à l'aide de la clé. Dans les 10 secondes suivant le retour de la clé à sa position centrale, tourner la clé dans le sens du déverrouillage et la maintenir dans cette position.

Fermeture : verrouiller la porte conducteur à l'aide de la clé. Dans les 10 secondes suivant le retour de la clé à sa position centrale, tourner la clé dans le sens du verrouillage et la maintenir dans cette position.

Dégager la clé pour arrêter les vitres sur la position souhaitée. Si un réglage supplémentaire est souhaité, répéter la même opération.

►► Ouverture/fermeture des vitres à l'aide de la télécommande *

Modèles avec toit panoramique

Si les vitres sont ouvertes/fermées à l'aide de la télécommande, le toit panoramique s'ouvre/se ferme automatiquement en même temps.

►► Ouverture/fermeture des vitres à l'aide de la clé *

Un déverrouillage des portes avec la clé déclenche l'alarme du système de sécurité. Toujours déverrouiller les portes avec la télécommande ou le système d'accès sans clé*.

Modèles avec toit panoramique

Si les vitres sont ouvertes/fermées à l'aide de la clé, le toit panoramique s'ouvre/se ferme automatiquement en même temps.

Ouverture/fermeture du toit panoramique

Le toit panoramique peut uniquement être actionné lorsque le mode d'alimentation est sur MARCHE. Utiliser le commutateur placé à l'avant du plafond pour ouvrir et fermer le toit panoramique.

☒ Ouverture/fermeture du toit panoramique

⚠ ATTENTION

L'ouverture ou la fermeture du toit panoramique et du store sur les mains ou les doigts d'une personne peut entraîner de graves blessures.

Veiller à ce qu'aucune main ne se trouve à proximité du toit panoramique avant de l'ouvrir ou de le fermer.

ATTENTION : Toujours conserver la clé de contact sur soi lorsque le véhicule est laissé seul ou avec des occupants à bord.

REMARQUE

L'ouverture du toit panoramique à des températures inférieures à 0 °C ou lorsqu'il est recouvert de neige ou de glace peut endommager le panneau ou le moteur du toit panoramique.

Le toit panoramique et le store peuvent être actionnés jusqu'à 10 minutes après avoir mis le mode d'alimentation sur MOTEUR COUPE (ANTIVOL).

La fermeture de la porte conducteur annule cette fonction.

■ Utilisation de la commande de store

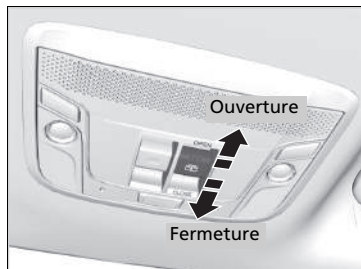

■ Fonctionnement automatique

Ouverture : tirer le commutateur fermement vers l'arrière.

Fermeture : pousser le commutateur fermement vers l'avant.

Le store s'ouvre ou se ferme complètement et automatiquement. Pour arrêter le store à mi-course, tirer ou pousser brièvement le commutateur.

■ Fonctionnement manuel

Ouverture : tirer le commutateur légèrement vers l'arrière et le maintenir ainsi jusqu'à ce que la position souhaitée soit atteinte.

Fermeture : pousser le commutateur légèrement vers l'avant et le maintenir ainsi jusqu'à ce que la position souhaitée soit atteinte.

☒ Ouverture/fermeture du toit panoramique

Lorsqu'une résistance est détectée, la fonction d'inversion automatique provoque le changement de sens, puis l'arrêt du toit panoramique et du store. L'inversion automatique interrompt la détection lorsque le toit panoramique et le store sont presque fermés pour s'assurer qu'ils se ferment complètement.

Il est possible d'utiliser la télécommande ou la clé pour manœuvrer le toit panoramique.

☒ **Ouverture/fermeture des vitres à l'aide de la télécommande*** P. 178

☒ **Ouverture/fermeture des vitres à l'aide de la clé*** P. 178

☒ Utilisation de la commande de store

Le store du toit peut être ouvert ou fermé pour régler la quantité de lumière qui pénètre dans l'habitacle.

Lors de l'utilisation de la commande de store pour ouvrir le store, le toit panoramique ne bouge pas.

Le store ne peut pas être entièrement fermé si le toit panoramique est ouvert. Lorsque le store est fermé alors que le toit panoramique est ouvert, le store s'arrête à proximité de la vitre de toit panoramique. Lorsque le commutateur est poussé vers l'avant à nouveau, le store et le toit panoramique se ferment ensemble.

Utilisation du commutateur de toit panoramique

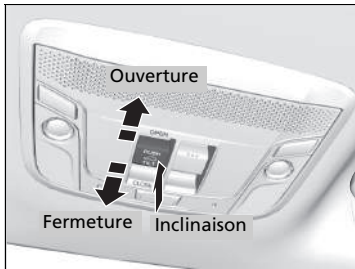

■ Fonctionnement automatique

Ouverture : tirer le commutateur fermement vers l'arrière.

Fermeture : pousser le commutateur fermement vers l'avant.

Le toit panoramique s'ouvre ou se ferme complètement et automatiquement. Pour arrêter le toit panoramique à mi-course, tirer ou pousser brièvement le commutateur.

■ Fonctionnement manuel

Ouverture : tirer le commutateur légèrement vers l'arrière et le maintenir ainsi jusqu'à ce que la position souhaitée soit atteinte.

Fermeture : pousser le commutateur légèrement vers l'avant et le maintenir ainsi jusqu'à ce que la position souhaitée soit atteinte.

■ Inclinaison du toit panoramique vers le haut

Pour incliner : appuyer au centre du commutateur de toit panoramique.

- Les stores s'ouvrent automatiquement et le toit panoramique commence à s'incliner vers le haut.

Fermeture : pousser le commutateur fermement vers l'avant.

☒ Utilisation du commutateur de toit panoramique

Chaque fois que le toit panoramique s'ouvre, le store se déplace avec lui. Cependant, lorsque le toit panoramique se ferme, le store ne se déplace pas.

Lorsque le toit panoramique est ouvert selon une inclinaison, le store s'ouvre légèrement pour laisser passer de l'air frais. Lorsque le toit panoramique est fermé à partir de cette position, le store revient à sa position fermée.

Modèles sans système d'accès sans clé

Contacteur d'allumage

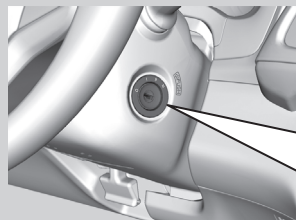

0 ANTIVOL : insérer et retirer la clé dans cette position.

I ACCESSOIRES : utiliser le système audio et les autres accessoires dans cette position.

II MARCHE : position normale pendant la marche.

III DEMARRAGE : position de démarrage du moteur. Le commutateur revient à la position MARCHE **II** lorsque la clé est relâchée.

» Contacteur d'allumage

Modèles avec boîte de vitesses manuelle

⚠ ATTENTION

Le retrait de la clé du commutateur d'allumage en roulant bloque la direction. Ceci peut entraîner une perte de contrôle du véhicule.

Ne retirer la clé du commutateur d'allumage que lorsque le véhicule est stationné.

Modèles à transmission à variation continue

Il n'est pas possible de retirer la clé, sauf si le levier de vitesses est sur **P**.

Tous les modèles

Si la porte conducteur est ouverte lorsque la clé est en position ANTIVOL **0** ou ACCESSOIRES **I**, les messages suivants apparaissent sur l'écran multi-informations :

- Dans ANTIVOL **0** : 

- Dans ACCESSOIRES **I** : 

Si la clé ne peut pas passer de la position ANTIVOL **0** à la position ACCESSOIRES **I**, la tourner tout en tournant le volant d'un côté et de l'autre. Le volant se déverrouille et permet à la clé de tourner.

Modèles avec système d'accès sans clé

Touche ENGINE START/STOP

Changement du mode d'alimentation

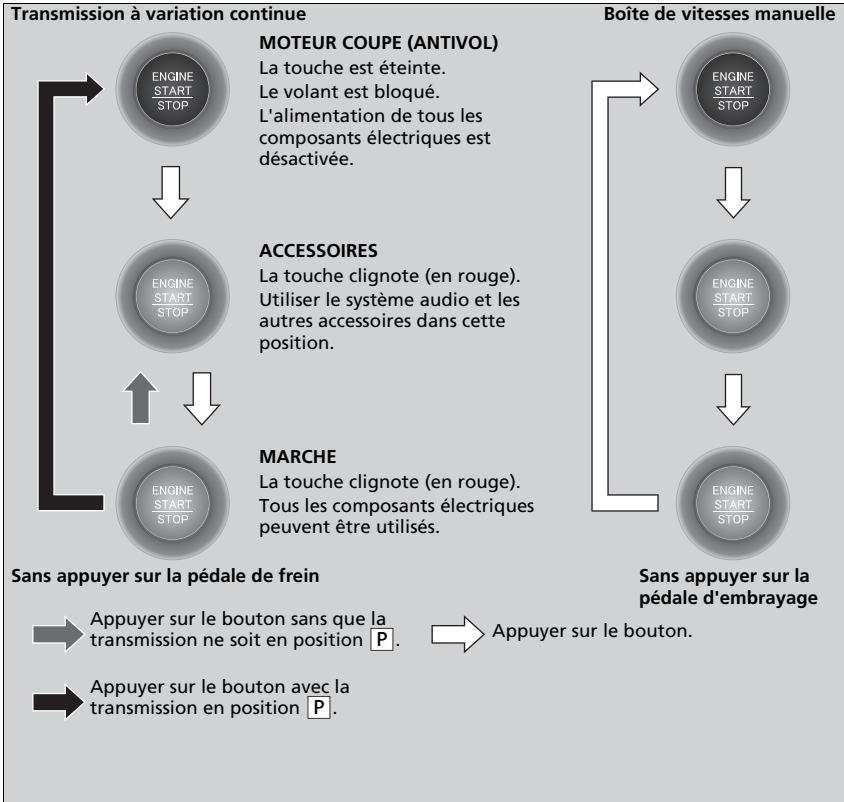

☒ Touche ENGINE START/STOP

Rayon d'action de la touche **ENGINE START/STOP**

Il est possible de mettre le moteur en marche lorsque la télécommande d'accès sans clé est à l'intérieur du véhicule.

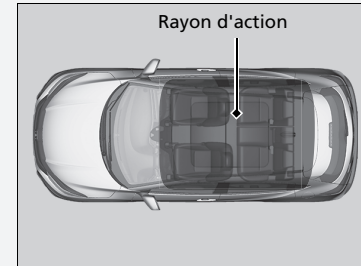

Si la pile de la télécommande d'accès sans clé est faible, le moteur peut ne pas démarrer après appui sur la touche **ENGINE START/STOP**. Si le moteur ne démarre pas, suivre le lien ci-dessous.

☒ **Si la pile de la télécommande d'accès sans clé est faible** P. 623

Le moteur peut aussi fonctionner si la télécommande d'accès sans clé est près de la porte ou de la vitre, même à l'extérieur du véhicule.

Mode MARCHE :

La touche **ENGINE START/STOP** est rouge si le moteur est en marche.

■ Coupure automatique

Si le véhicule reste pendant 30 à 60 minutes avec le levier de vitesses en position **P***1 et le mode d'alimentation sur ACCESSOIRES, alors le véhicule passe automatiquement en mode similaire au mode MOTEUR COUPE (ANTIVOL) pour éviter que la batterie ne se décharge.

Dans ce mode, le volant ne se bloque pas.

Il est impossible de verrouiller ou de déverrouiller les portes à l'aide de la télécommande ou du système d'accès sans clé.

Appuyer sur la touche **ENGINE START/STOP** pour passer au mode MOTEUR COUPE (ANTIVOL).

➤ **Changement du mode d'alimentation** P. 183

➤ Touche ENGINE START/STOP

Ne jamais laisser le mode d'alimentation sur ACCESSOIRES ou MARCHE en sortant du véhicule.

Si le mode d'alimentation ne passe pas de MOTEUR COUPE (ANTIVOL) à ACCESSOIRES, appuyer sur le bouton **ENGINE START/STOP** tout en déplaçant le volant vers la gauche et vers la droite. Le volant se déverrouille et permet au mode de changer.

*1 : Modèles à transmission à variation continue

■ Rappel concernant le mode d'alimentation

Si le conducteur ouvre sa porte lorsque le mode d'alimentation est réglé sur ACCESSOIRES, un signal sonore d'avertissement retentit.

■ Rappel concernant la télécommande d'accès sans clé

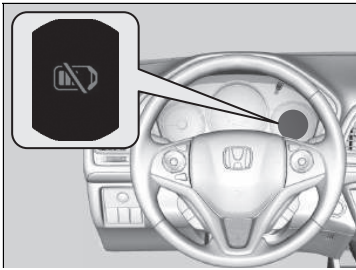

Les bips sonores d'avertissement peuvent retentir à l'intérieur et/ou à l'extérieur du véhicule pour rappeler au conducteur que la télécommande d'accès sans clé ne se trouve pas dans le véhicule. Si le signal sonore d'avertissement continue alors que la télécommande se trouve de nouveau dans le véhicule, la mettre dans son rayon d'action.

■ Lorsque le mode d'alimentation est sur MARCHE

Si la télécommande d'accès sans clé est sortie du véhicule et que toutes les portes sont fermées, un signal sonore d'avertissement retentit à l'intérieur et à l'extérieur du véhicule. Un message d'avertissement s'affiche sur l'écran multi-informations pour informer le conducteur à l'intérieur du véhicule que la télécommande se trouve à l'extérieur.

■ Lorsque le mode d'alimentation est sur ACCESSOIRES

Si la télécommande d'accès sans clé ne se trouve pas dans le véhicule et que toutes les portes sont fermées, un bip sonore d'avertissement retentit à l'extérieur du véhicule.

▣ Rappel concernant la télécommande d'accès sans clé









Lorsque la télécommande d'accès sans clé se trouve dans le rayon d'action du système et que toutes les portes sont fermées, la fonction d'avertissement est annulée.

Si la télécommande d'accès sans clé est sortie du véhicule après le démarrage du moteur, le mode du bouton **ENGINE START/STOP** ne peut plus être modifié et le moteur ne peut plus redémarrer. Toujours s'assurer que la télécommande se trouve dans le véhicule lors de l'utilisation du bouton **ENGINE START/STOP**.

Si l'on sort la télécommande d'accès sans clé par une vitre, le signal sonore d'avertissement ne se déclenche pas.

Ne pas mettre la télécommande d'accès sans clé sur le tableau de bord ou dans la boîte à gants. Cela peut provoquer le déclenchement du signal sonore d'avertissement. Dans certaines autres conditions qui peuvent empêcher le véhicule de localiser la télécommande, le signal sonore d'avertissement peut également se déclencher, même si la télécommande se trouve dans le rayon d'action du système.

Comparaison entre la position du contacteur d'allumage et le mode d'alimentation

Position du contacteur d'allumage	ANTIVOL 0 	ACCESSOIRES I 	MARCHE II 	DEMARRAGE III 
Sans système d'accès sans clé	<ul style="list-style-type: none"> Le moteur et le contact sont coupés. Le volant est bloqué. Aucun composant électrique ne peut être utilisé. 	<ul style="list-style-type: none"> Le moteur est coupé. Certains composants électriques, tels que le système audio et la prise d'alimentation des accessoires, peuvent être utilisés. 	<ul style="list-style-type: none"> Position normale de la clé pendant la conduite. Tous les composants électriques peuvent être utilisés. 	<ul style="list-style-type: none"> Utiliser cette position pour faire démarrer le moteur. Le contacteur d'allumage revient en position MARCHE II au relâchement de la clé.
Mode d'alimentation	MOTEUR COUPE (ANTIVOL) 	ACCESSOIRES 	MARCHE   La touche : Clignote Allumée	DEMARRAGE 
Avec système d'accès sans clé et touche ENGINE START/STOP	Touche éteinte <ul style="list-style-type: none"> Le moteur et le contact sont coupés. Le volant est bloqué. Aucun composant électrique ne peut être utilisé. 	Touche clignotante <ul style="list-style-type: none"> Le moteur est coupé. Certains composants électriques, tels que le système audio et la prise d'alimentation des accessoires, peuvent être utilisés. 	Touche Clignote Allumée (moteur coupé) Allumée (moteur en marche) <ul style="list-style-type: none"> Tous les composants électriques peuvent être utilisés. 	Touche allumée <ul style="list-style-type: none"> Le mode revient automatiquement en position MARCHE après le démarrage du moteur.

Clignotants

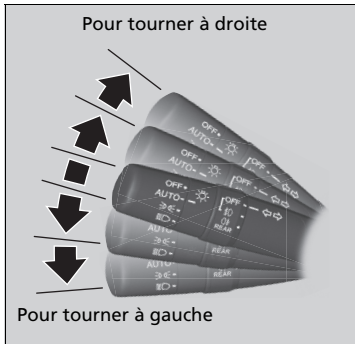

Les clignotants peuvent être utilisés lorsque le contacteur d'allumage est sur MARCHE **II***1.

■ Clignotant par simple pression

Lorsqu'on relève ou qu'on abaisse brièvement le levier de clignotants, les clignotants et le témoin de clignotants clignotent trois fois.

Cette fonction peut être utilisée pour signaler un changement de file.

*1 : Les modèles équipés du système d'accès sans clé ont un bouton **ENGINE START/STOP** au lieu d'un contacteur d'allumage.

Commutateurs d'éclairage

Fonctionnement manuel

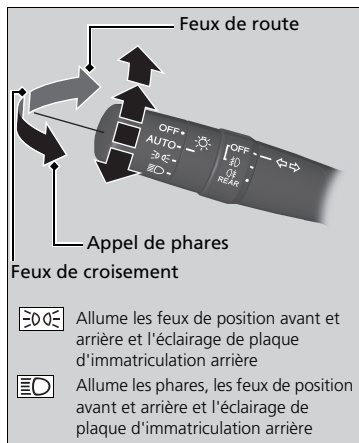

Le fait de tourner le commutateur d'éclairage permet d'activer et de désactiver l'éclairage, quels que soient le réglage du mode d'alimentation et la position du contacteur d'allumage.

■ Feux de route

Pousser le levier vers l'avant jusqu'à ce qu'un déclic se fasse entendre.

■ Feux de croisement

Pour passer des feux de route aux feux de croisement, tirer le levier vers l'arrière.

■ Appel de phares

Tirer le levier en arrière et le relâcher.

■ Feux éteints

Tourner le levier sur **OFF** lorsque :

- Le levier de vitesses est en position **P***1.
- Le frein de stationnement est serré.

Pour rallumer les feux, tourner le levier sur **OFF** afin d'annuler le mode feux éteints. Même si le mode feux éteints n'est pas annulé, les feux s'allument automatiquement lorsque :

- La transmission quitte la position **P***1 et le frein de stationnement est relâché.
- Le véhicule commence à bouger.

Commutateurs d'éclairage

Modèles sans système d'accès sans clé

Si la clé de contact est retirée du contacteur d'allumage alors que les feux sont allumés, un signal d'avertissement retentit à l'ouverture de la porte conducteur.

Modèles avec système d'accès sans clé

Si le mode d'alimentation est laissé sur MOTEUR COUPE (ANTIVOL) alors que les feux sont allumés, un signal sonore retentit à l'ouverture de la porte du conducteur.

Lorsque les phares sont allumés, le témoin de feux allumés du tableau de bord est allumé.

🚗 Témoin de feux allumés P. 108

Ne pas laisser les phares allumés lorsque le moteur est arrêté afin de ne pas décharger la batterie.

Le véhicule est équipé d'un système de réglage automatique des phares qui règle automatiquement l'angle vertical des feux de croisement. Un changement significatif de l'angle vertical des phares peut être le signe d'un dysfonctionnement du système. Faire contrôler le véhicule par un concessionnaire.

*1 : Modèles à transmission à variation continue

Fonctionnement automatique (commande d'éclairage automatique)

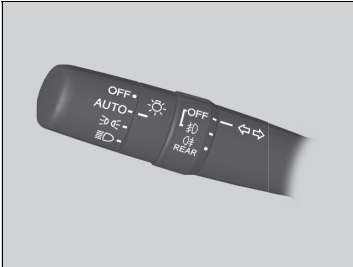

La commande d'éclairage automatique peut être utilisée lorsque le contacteur d'allumage est sur MARCHE *1.

Lorsque le commutateur d'éclairage est tourné sur **AUTO**, les phares et les autres feux extérieurs s'allument et s'éteignent automatiquement en fonction de la luminosité ambiante.

Lorsque la commande des phares est sur **AUTO**, les phares s'allument lorsqu'une porte est déverrouillée dans les endroits sombres.

- Lorsque la porte est verrouillée, les phares s'éteignent.

*1 : Les modèles équipés du système d'accès sans clé ont un bouton **ENGINE START/STOP** au lieu d'un contacteur d'allumage.

► Fonctionnement automatique (commande d'éclairage automatique)

Nous recommandons l'activation manuelle de l'éclairage lors de la conduite de nuit, en cas de brouillard épais, ou dans des zones sombres comme les tunnels de grande longueur ou les aires de stationnement.

Le capteur d'éclairage est placé à l'endroit indiqué ci-dessous. Ne pas recouvrir ce capteur d'éclairage ; sinon le système d'éclairage automatique risque ne pas fonctionner correctement.

Modèles avec essuie-glaces intermittents automatiques

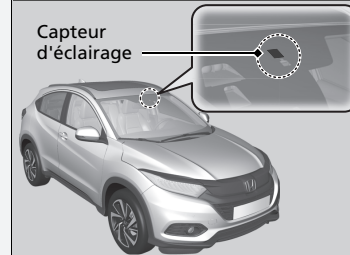

Modèles sans essuie-glaces intermittents automatiques

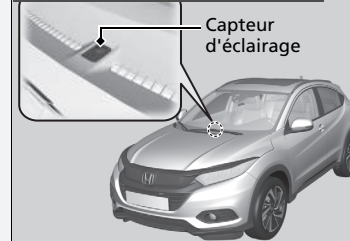



■ Phare synchronisé avec essuie-glace

Les phares s'allument automatiquement lorsque les essuie-glaces sont utilisés plusieurs fois dans un certain intervalle avec la commande des phares sur **AUTO**.

Les phares s'éteignent automatiquement quelques minutes plus tard si les essuie-glaces sont arrêtés.

■ Fonction d'extinction automatique des feux

Les phares, tous les autres feux extérieurs et les témoins du tableau de bord s'éteignent 15 secondes après avoir retiré la clé ou mis le mode d'alimentation sur MOTEUR COUPE (ANTIVOL), pris la télécommande avec soi et fermé la porte conducteur. Cependant, lorsque le commutateur est en position , les feux de position restent allumés.

Si le contacteur d'allumage est mis sur ANTIVOL ^{*1} et si la commande des phares est activée mais qu'aucune porte n'est ouverte, les feux s'éteignent au bout de 10 minutes (3 minutes si le contacteur est en position **AUTO**).

L'éclairage s'active de nouveau lorsque la porte du conducteur est déverrouillée ou ouverte. Si la porte est déverrouillée, mais pas ouverte dans les 15 secondes qui suivent, l'éclairage se désactive. Si la porte du conducteur est ouverte, un signal sonore de rappel d'éclairage activé se fait entendre.

*1 : Les modèles équipés du système d'accès sans clé ont un bouton **ENGINE START/STOP** au lieu d'un contacteur d'allumage.

☒ Phare synchronisé avec essuie-glace

Cette fonction s'active lorsque les phares sont sur **AUTO**. La luminosité du tableau de bord ne change pas quand les phares s'allument.

Quand la luminosité ambiante s'assombrit, la fonction de commande d'éclairage automatique allume les phares, indépendamment du nombre de balayages de l'essuie-glace.

Antibrouillards

■ Antibrouillards avant*

Utilisables lorsque les feux de position ou les phares sont allumés.

■ Antibrouillard arrière

Utilisable lorsque les phares ou les antibrouillards avant* sont allumés.

■ Feux antibrouillard avant et arrière *

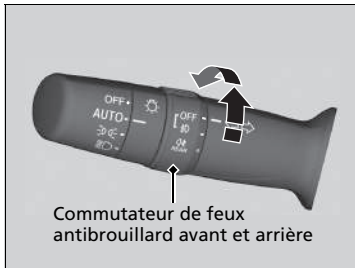

■ Pour allumer les antibrouillards avant

Tourner le commutateur vers le haut de la position **OFF** à la position ☼. Le témoin ☼ s'allume.

■ Pour allumer les antibrouillards avant et arrière

Tourner le commutateur d'un cran vers le haut à partir de la position ☼. Les témoins ☼ et ☼ s'allument.

■ Feu antibrouillard arrière *

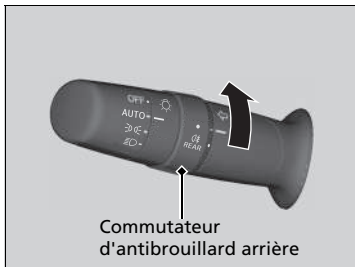

■ Pour allumer l'antibrouillard arrière

Tourner le commutateur sur ☼. Le témoin ☼ s'allume.

* Non disponible sur tous les modèles

Feux de route automatiques (système de prise en charge des feux de route)*

Grâce à une caméra montée à l'intérieur du pare-brise, ce système détecte les sources de lumière à l'avant du véhicule. En fonction de la source de lumière, le système commute automatiquement les feux de route pour une visibilité nocturne optimale.

☒ Feux de route automatiques (système de prise en charge des feux de route)*

Le système de prise en charge des feux de route détermine quand modifier le faisceau des phares en fonction de l'intensité des phares devant le véhicule. Dans les cas suivants, le système peut ne pas répondre correctement à l'intensité :

- L'intensité des phares du véhicule précédent ou arrivant en face est trop élevée ou trop faible.
- La visibilité est mauvaise en raison des conditions climatiques (pluie, neige, brouillard, givre sur le pare-brise, etc.).
- D'autres sources lumineuses, comme des lampadaires ou des panneaux d'affichage électriques, éclairent la route devant le véhicule.
- Le niveau d'intensité lumineuse de la route devant le véhicule change en permanence.
- La route est accidentée ou très sinueuse.
- Un véhicule vous double, ou un véhicule situé devant ne se trouve pas en position de vous précéder ou d'arriver en face.
- Le véhicule est incliné en raison d'une charge lourde à l'arrière.

Si le changement d'intensité du faisceau des phares gêne la conduite, changer le faisceau des phares manuellement.

Si vous ne voulez pas que le système s'allume à chaque fois que le commutateur d'éclairage est activé **AUTO**, consulter un concessionnaire.

Le système fonctionne dans les cas suivants :

- La commande des phares est en position **AUTO**.
- Le levier se trouve en position feux de croisement.
- Les feux de croisement sont allumés et le système détecte que le véhicule roule de nuit.
- La vitesse du véhicule est supérieure à 40 km/h.

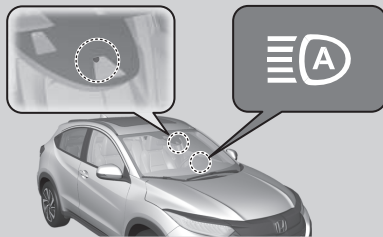

Principe de fonctionnement

Lorsque la caméra détecte une source lumineuse en provenance du véhicule précédent ou arrivant en face, les phares restent en feux de croisement.

Lorsque la caméra ne détecte aucune source lumineuse en provenance du véhicule précédent ou arrivant en face, les phares passent en feux de route.

L'angle ou la distance de détection, par la caméra, d'une source lumineuse située devant dépend de certaines conditions, telles que l'intensité de la source lumineuse et les conditions climatiques.

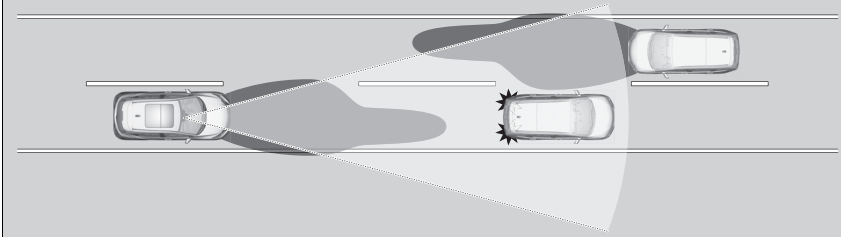

* Non disponible sur tous les modèles

Activation du système



Pour activer le système, placer la commande des phares sur la position **AUTO**, puis régler les phares en mode feux de croisement. Le témoin de feux de route automatiques s'allume.

► **Commutateurs d'éclairage** P. 188

Les feux de route restent allumés, à moins que :

- Le véhicule roule à moins de 24 km/h pendant une période prolongée.
- La vitesse du véhicule tombe en dessous de 10 km/h.
- Les essuie-glaces avant fonctionnent à grande vitesse pendant plus de quelques secondes.
- Le véhicule entre dans une zone bien éclairée.

Les feux de route se rallument une fois que la condition ayant entraîné leur extinction n'est plus présente.

Le cas échéant, il est possible de désactiver manuellement le système. Allumer les feux de route en poussant le levier vers l'avant jusqu'à ce qu'un déclic se fasse entendre, ou faire un appel de phare en tirant le levier vers le conducteur. Pour réactiver le système, tirer et maintenir le levier vers soi pendant quelques secondes.

Activation du système

Pour que le système de prise en charge des feux de route fonctionne correctement :

- Ne pas placer d'objet reflétant la lumière sur le tableau de bord.
- Maintenir le pare-brise autour de la caméra propre.
- Ne pas fixer d'objet, d'autocollant ou de ruban adhésif dans la zone autour de la caméra.

Si la caméra reçoit un impact important ou si des réparations sont nécessaires autour de la caméra, contacter un réparateur agréé.

Si le message  apparaît :

- Utiliser le système de commande de la climatisation pour refroidir l'habitacle et, si nécessaire, utiliser également le mode de désembuage avec le débit d'air dirigé vers la caméra.
- Commencer à conduire le véhicule pour abaisser la température du pare-brise, ce qui refroidit le pourtour de la caméra.

Si le message  apparaît :

- Garer le véhicule dans un endroit sûr et nettoyer le pare-brise. Si le message ne disparaît pas après avoir nettoyé le pare-brise et roulé un certain temps, faire contrôler le véhicule par un concessionnaire.

Feux de jour

Les feux diurnes s'allument quand les conditions suivantes sont remplies :

- Contacteur d'allumage sur MARCHE **II***1.
- La commande des phares est en position **AUTO**.

L'extinction du contacteur d'allumage ou la sélection du mode d'alimentation sur MOTEUR COUPE éteint les feux de jour.

Les feux de jour s'éteignent dès que la commande des phares est activée, ou quand la commande des phares est sur **AUTO** et que la luminosité diminue à l'extérieur.

*1 : Les modèles équipés du système d'accès sans clé ont un bouton **ENGINE START/STOP** au lieu d'un contacteur d'allumage.

Essuie-glaces et lave-glaces

Essuie-glaces/lave-glaces avant

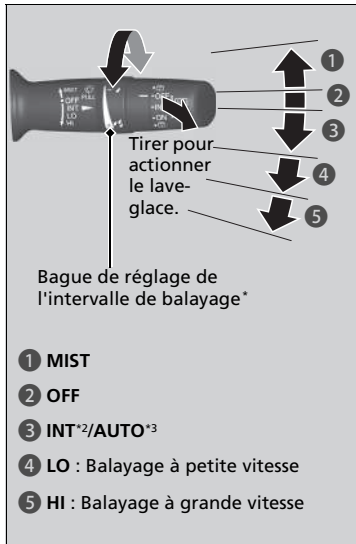

Les essuie-glaces et les lave-glaces avant peuvent être utilisés lorsque le contacteur d'allumage est sur MARCHE [II]^{*1}.

■ MIST

Les essuie-glaces fonctionnent à grande vitesse jusqu'à ce que le levier soit relâché.

■ Commande d'essuie-glace (OFF, INT²/AUTO³, LO, HI)

Déplacer le levier vers le haut ou vers le bas pour modifier les réglages de l'essuie-glace.

■ Réglage du fonctionnement des essuie-glaces*

Tourner la bague de réglage pour régler le fonctionnement des essuie-glaces.



— Vitesses inférieures, moins de balayages

+ Vitesses supérieures, plus de balayages

■ Lave-glace

Tirer le levier vers soi pour pulvériser le liquide. Lorsque l'on actionne le levier pendant plus d'une seconde, le jet s'arrête, les essuie-glaces balaient encore deux ou trois fois le pare-brise pour le nettoyer, puis s'arrêtent.

*1 : Les modèles équipés du système d'accès sans clé ont un bouton **ENGINE START/STOP** au lieu d'un contacteur d'allumage.

*2 : Modèles avec essuie-glaces intermittents manuels

*3 : Modèles avec essuie-glaces intermittents automatiques

* Non disponible sur tous les modèles

Essuie-glaces et lave-glaces

REMARQUE

Ne pas utiliser les essuie-glaces lorsque le pare-brise est sec. Cela risquerait de rayer le pare-brise ou d'endommager les balais en caoutchouc.

REMARQUE

Par temps froid, les balais peuvent geler sur le pare-brise. L'utilisation des essuie-glaces dans ces conditions peut les endommager. Utiliser le désembueur pour réchauffer le pare-brise, puis activer les essuie-glaces.

Modèles sans essuie-glaces intermittents automatiques

Si le véhicule accélère alors que les essuie-glaces fonctionnent par intermittence, l'intervalle de balayage diminue. Lorsque le véhicule prend de la vitesse, le fonctionnement des essuie-glaces est identique, qu'ils soient réglés sur l'intervalle le plus court [4] ou sur **LO**.

REMARQUE

Désactiver les lave-glaces s'il n'y a plus de liquide de lave-glace. La pompe peut être endommagée.

Le moteur d'essuie-glaces peut s'arrêter temporairement pour éviter une surcharge. Le fonctionnement de l'essuie-glace redevient normal après quelques minutes, une fois le circuit de retour à la normale.

■ Essuie-glaces intermittents automatiques*

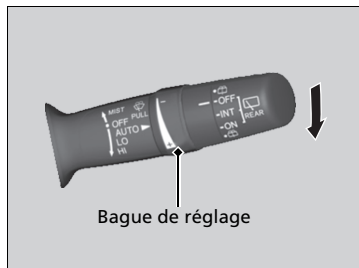

Lorsqu'on abaisse le levier sur **AUTO**, les essuie-glaces effectuent un balayage ou passent en mode automatique.

Les essuie-glaces fonctionnent de façon intermittente, à basse vitesse ou à haute vitesse ou s'arrêtent selon la quantité de pluie détectée par le capteur.

■ Réglage de sensibilité du mode Auto

En mode **AUTO**, il est possible de régler la sensibilité du détecteur de pluie au moyen de la bague de réglage.

Sensibilité du capteur

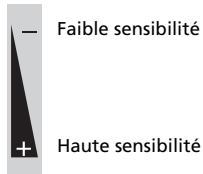

» Essuie-glaces et lave-glaces

Si l'essuie-glace s'arrête en raison d'un obstacle, comme l'accumulation de neige, arrêter le véhicule dans un lieu sûr. Tourner la commande d'essuie-glace sur **OFF** et le contacteur d'allumage sur ACCESSOIRES [1] ou ANTIVOL [0]*1, puis retirer l'obstacle.

» Essuie-glaces intermittents automatiques*

Le capteur de pluie est à l'emplacement indiqué ci-dessous.

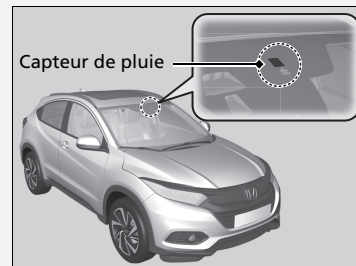

REMARQUE

Le mode **AUTO** doit toujours être mis sur **OFF** avant les situations suivantes, pour éviter d'endommager sérieusement le système d'essuie-glace :

- Nettoyage du pare-brise
- Conduite dans une station de lavage de voitures
- Absence de pluie

*1 : Les modèles équipés du système d'accès sans clé ont un bouton **ENGINE START/STOP** au lieu d'un contacteur d'allumage.

* Non disponible sur tous les modèles

Essuie-glace/lave-glace arrière

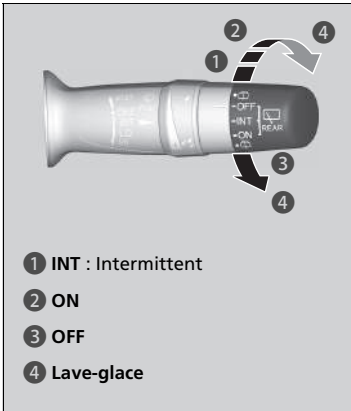

L'essuie-glace et le lave-glace arrière peuvent être utilisés lorsque le contacteur d'allumage est sur MARCHE **[II]***1.

■ Commande d'essuie-glace (OFF, INT, ON)

Modifier le réglage du commutateur d'essuie-glaces en fonction de l'intensité de la pluie.

■ Lave-glace (☒)

Pulvérise lorsque le commutateur est placé dans cette position.

Maintenir le commutateur pour activer l'essuie-glace et pulvériser le liquide lave-glace. Une fois le commutateur relâché, le fonctionnement s'interrompt après quelques balayages.

■ Fonctionnement en marche arrière

Lorsque la transmission passe en mode **[R]** alors que les essuie-glaces avant sont activés, l'essuie-glace arrière est activé automatiquement comme suit, même si sa commande n'est pas actionnée.

Position de l'essuie-glace avant	Fonctionnement de l'essuie-glace arrière
INT* (intermittent)	Intermittent
AUTO* (intermittent)	Intermittent
LO (balayage à petite vitesse)	Continu
HI (balayage à grande vitesse)	Continu

*1 : Les modèles équipés du système d'accès sans clé ont un bouton **ENGINE START/STOP** au lieu d'un contacteur d'allumage.

* Non disponible sur tous les modèles

Icône Désembueur arrière/rétroviseur chauffant

Appuyer sur l'icône pour désembuer la vitre arrière et les rétroviseurs extérieurs lorsque le contacteur d'allumage est placé sur la position MARCHE ^{*1}.

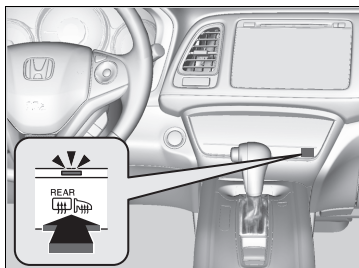

Le désembueur arrière et les rétroviseurs extérieurs chauffants se désactivent automatiquement au bout de 10 à 30 minutes en fonction de la température extérieure.

Toutefois, si la température extérieure est inférieure ou égale à 0 °C, ils ne se désactivent pas automatiquement.

❖ Icône Désembueur arrière/rétroviseur chauffant

Ce système consomme beaucoup d'énergie. Il faut donc le désactiver une fois la vitre désembuée.



De même, il ne faut pas utiliser le système pendant une durée prolongée pendant que le moteur tourne au ralenti. Cela peut affaiblir la batterie et rendre le démarrage du moteur difficile.

Lorsque le contacteur d'allumage est en position MARCHE ^{*1} et que la température extérieure est inférieure à 5 °C, le rétroviseur chauffant peut s'activer automatiquement pendant 10 minutes.

*1 : Les modèles équipés du système d'accès sans clé ont un bouton **ENGINE START/STOP** au lieu d'un contacteur d'allumage.

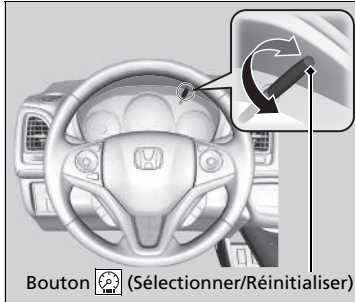
Commande d'intensité lumineuse



Lorsque le contacteur d'allumage est sur MARCHE *1, il est possible d'utiliser le bouton  (Sélectionner/Réinitialiser) pour régler la luminosité du tableau de bord.

Augmenter l'intensité lumineuse : tourner le bouton vers la droite.

Diminuer l'intensité lumineuse : tourner le bouton vers la gauche.

L'écran multi-informations revient à son état d'origine quelques secondes après le réglage de l'intensité lumineuse.

■ Indicateur de niveau d'intensité lumineuse

Le niveau d'intensité lumineuse est indiqué sur l'écran multi-informations au cours du réglage.

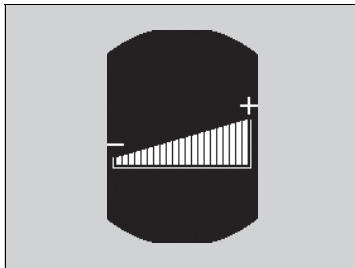

☒ Commande d'intensité lumineuse

La luminosité du tableau de bord est réduite dans les situations suivantes :

- Le contacteur d'allumage est sur MARCHE *1.
- Le commutateur d'éclairage se trouve sur n'importe quelle position autre que ARRET et il fait sombre à l'extérieur.

Pour annuler la réduction de la luminosité du tableau de bord lorsque les feux extérieurs sont allumés, tourner le bouton vers la droite jusqu'à ce que la luminosité d'affichage devienne maximale.

Il est possible de définir un réglage différent de l'intensité lumineuse selon que les feux extérieurs sont allumés ou éteints.

*1 : Les modèles équipés du système d'accès sans clé ont un bouton **ENGINE START/STOP** au lieu d'un contacteur d'allumage.

Système de mémorisation de la position de conduite *

Deux positions du siège conducteur peuvent être enregistrées dans le système de mémorisation de la position de conduite.

Lorsque l'on déverrouille et que l'on ouvre la porte conducteur avec une télécommande ou un système d'accès sans clé, le siège se règle automatiquement sur l'une des deux positions prédéfinies.

- La télécommande **DRIVER 1** est liée à la touche mémoire 1.
- La télécommande **DRIVER 2** est liée à la touche mémoire 2.



☒ Système de mémorisation de la position de conduite *

Fonctionnement du système

Le système ne fonctionnera pas si :

- Un des boutons de position de siège est enfoncé alors que le siège est en mouvement.
- Un des boutons de mémorisation de position est enfoncé alors que le siège est en mouvement.
- La vitesse du véhicule est supérieure à 3 km/h.
- Le moteur de siège présente une surcharge.

Enregistrement d'une position dans la mémoire

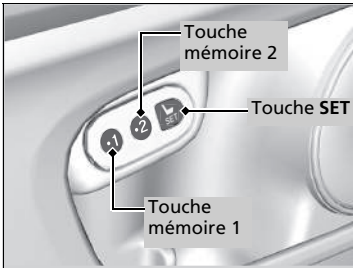

1. Régler le mode d'alimentation sur MARCHE.
Régler le siège conducteur sur la position souhaitée.
2. Appuyer sur le bouton **SET**.
► Un signal sonore retentit et le témoin de la touche mémoire clignote.
3. Appuyer sur la touche mémoire **1** ou **2** et la maintenir enfoncée dans les cinq secondes qui suivent l'appui sur la touche **SET**.
► Une fois la position du siège mémorisée, un double signal sonore retentit et le témoin de la touche enfoncée reste allumé.

Enregistrement d'une position dans la mémoire

Après avoir enfoncé la touche **SET**, l'enregistrement est annulé si :

- La touche mémoire n'est pas enfoncée dans les cinq secondes qui suivent.
- La position du siège est réglée à nouveau avant le double signal sonore.
- Le mode d'alimentation est réglé sur une position autre que MARCHE.

Rappel de la position mémorisée

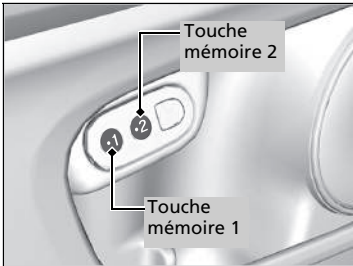

Modèles à transmission à variation continue

1. Placer la transmission sur **P**.
2. Appuyer sur une touche mémoire (**1** ou **2**).
► Un signal sonore retentit et le témoin clignote.

Modèles avec boîte de vitesses manuelle

1. Serrer le frein de stationnement.
2. Appuyer sur une touche mémoire (**1** ou **2**).
► Un signal sonore retentit et le témoin clignote.

Le siège se déplace automatiquement sur la position mémorisée. Lorsque le siège a fini de se déplacer, un double signal sonore retentit et le témoin reste allumé.

Rappel de la position mémorisée

Le siège cesse de se déplacer si le conducteur effectue l'une de ces actions :

- Appuyer sur la touche **SET** ou sur une touche mémoire (**1** ou **2**).
- Régler la position du siège.
- Placer la transmission dans une position autre que **P** (transmission à variation continue).
- Desserrer le frein de stationnement (boîte de vitesses manuelle).

Réglage du volant de direction

La hauteur du volant de direction et la distance le séparant du corps peuvent être réglées de façon à permettre au conducteur de tenir le volant de direction d'une façon appropriée pour la conduite.

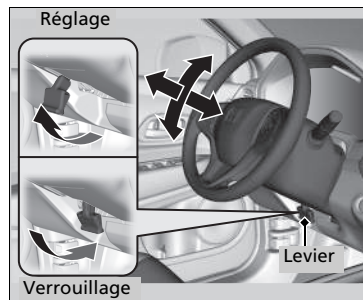

1. Tirer le levier de réglage du volant de direction vers le haut.
 - Le levier de réglage du volant de direction est placé sous la colonne de direction.
2. Déplacer le volant de direction vers le haut ou vers le bas, vers l'avant ou vers l'arrière.
 - S'assurer que les jauges et témoins du tableau de bord sont bien visibles.
3. Abaisser le levier de réglage du volant de direction pour verrouiller le volant en position.
 - Après le réglage de la position, vérifier si le volant de direction est bien verrouillé dans la position correcte en essayant de le déplacer vers le haut, vers le bas, vers l'avant ou vers l'arrière.

⌘ Réglage du volant de direction

⚠ ATTENTION

Le réglage de la position du volant de direction pendant la conduite peut provoquer une perte de contrôle du véhicule et un accident pouvant occasionner de graves blessures.

Régler le volant de direction uniquement lorsque le véhicule est à l'arrêt.

Rétroviseur

Régler l'angle du rétroviseur lorsqu'on est assis dans la position de conduite correcte.

Rétroviseur intérieur avec positions jour et nuit*

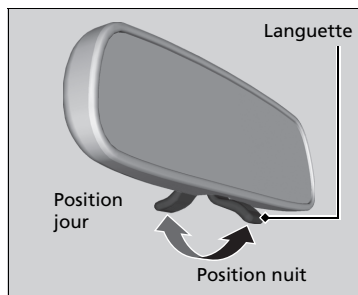

Basculer la languette pour changer de position. La position nuit réduit l'éblouissement causé par les phares des autres véhicules en conduite nocturne.

Rétroviseur intérieur automatique à électrochrome*

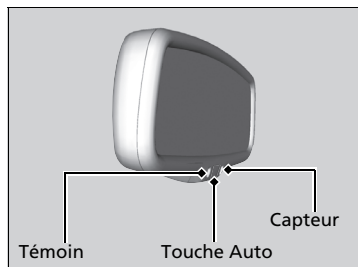

Lors de la conduite de nuit, le rétroviseur électrochrome automatique réduit l'éblouissement causé par les phares du véhicule se trouvant derrière. Appuyer sur la touche Auto pour activer et désactiver cette fonction. Lorsque cette fonction est activée, le témoin Auto s'allume.

⌘ Réglage des rétroviseurs

Veiller à ce que les rétroviseurs intérieur et extérieurs soient propres et réglés de façon à procurer la meilleure visibilité.

Régler les rétroviseurs avant de prendre la route.

➤ **Sièges avant** P. 206

⌘ Rétroviseur intérieur automatique à électrochrome*

La fonction d'assombrissement automatique s'annule lorsque le levier de vitesses est en position **R**.

* Non disponible sur tous les modèles

Rétroviseurs extérieurs électriques

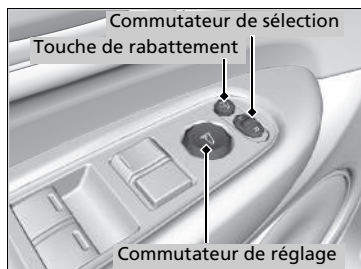

Il est possible de régler les rétroviseurs extérieurs lorsque le contacteur d'allumage est sur MARCHE **II***1.

■ Réglage de la position des rétroviseurs

Commutateur de sélection L/R : sélectionner le rétroviseur gauche ou droit. Après avoir réglé le rétroviseur, ramener le sélecteur en position centrale.

Commutateur de réglage de position de rétroviseur : appuyer sur la gauche, la droite, le haut ou le bas du commutateur pour régler le rétroviseur.

■ Rétroviseurs extérieurs rabattables

Appuyer sur la touche de rabattement pour rabattre ou déployer les rétroviseurs extérieurs.

■ Rétroviseur extérieur à inclinaison automatique en marche arrière *



S'il est activé, le rétroviseur côté passager s'incline automatiquement vers le bas lorsque la transmission est en position **R** ; ceci améliore la visibilité côté passager du véhicule lors d'une marche arrière. Le rétroviseur revient automatiquement sur sa position d'origine lorsque la transmission est désengagée de la position **R**.

Pour activer cette fonction, placer le contacteur d'allumage en position MARCHE **II***1 et faire coulisser le commutateur de sélection vers le côté passager.

*1 : Les modèles équipés du système d'accès sans clé ont un bouton **ENGINE START/STOP** au lieu d'un contacteur d'allumage.

* Non disponible sur tous les modèles

■ Fonction de rabatement automatique des rétroviseurs*

■ Rabattement des rétroviseurs

Appuyer deux fois en moins de 10 secondes sur le bouton de verrouillage de la télécommande ou de la télécommande d'accès sans clé et le maintenir enfoncé.

- La touche peut être relâchée lorsque les rétroviseurs commencent à se rabattre automatiquement.

Modèles avec système d'accès sans clé

Appuyer deux fois en moins de 10 secondes sur la touche de verrouillage de porte sur l'une des poignées de porte avant extérieures ou sur le hayon et la maintenir enfoncée.

- La touche peut être relâchée lorsque les rétroviseurs commencent à se rabattre automatiquement.

■ Déploiement des rétroviseurs

Déverrouiller toutes les portes et le hayon à l'aide de la télécommande. Ouvrir la porte conducteur.

- Les rétroviseurs commencent à se déployer automatiquement.

Modèles avec système d'accès sans clé

Saisir l'une des poignées de porte avant extérieures ou appuyer sur le bouton d'ouverture du hayon et déverrouiller toutes les portes et le hayon. Ouvrir la porte conducteur.

- Les rétroviseurs commencent à se déployer automatiquement.

⊠ Fonction de rabatement automatique des rétroviseurs*

Le rabatement automatique des rétroviseurs ne peut pas être désactivé si ces derniers ont été rabattus à l'aide de la touche de rabatement.

Les rétroviseurs ne se replient pas automatiquement lors du verrouillage de l'intérieur du véhicule avec la languette de blocage ou l'interrupteur de verrouillage centralisé.

* Non disponible sur tous les modèles

Sièges avant

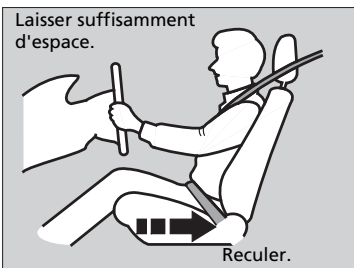

Réglage le siège conducteur aussi loin que possible tout en gardant un contrôle total du véhicule. Le conducteur doit pouvoir s'asseoir en position droite au fond du siège, enfoncer les pédales sans avoir à se pencher en avant et tenir confortablement le volant. Le siège passager avant doit être réglé de manière identique, de façon à ce qu'il soit aussi éloigné que possible de l'airbag avant logé dans le tableau de bord.

» Réglage des sièges

⚠ ATTENTION

Ne pas s'asseoir trop près d'un airbag frontal car son déploiement pourrait causer des blessures graves, voire mortelles.

Toujours s'asseoir aussi loin que possible des airbags frontaux tout en gardant le contrôle du véhicule.

En plus du siège, il est possible de régler le volant de direction, vers le haut ou le bas, l'avant ou l'arrière. Laisser au moins 25 cm entre le centre du volant de direction et le thorax.

Toujours régler les sièges avant de conduire.

■ Réglage de la position des sièges

■ Réglage électrique des sièges avant*

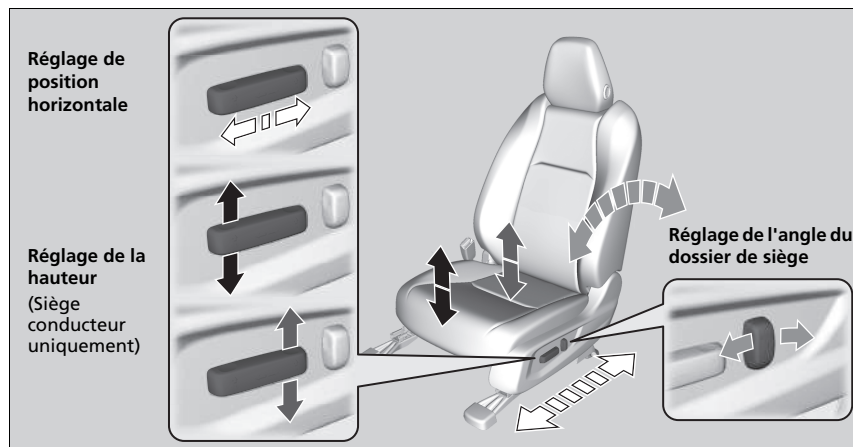

■ Réglage manuel des sièges avant*

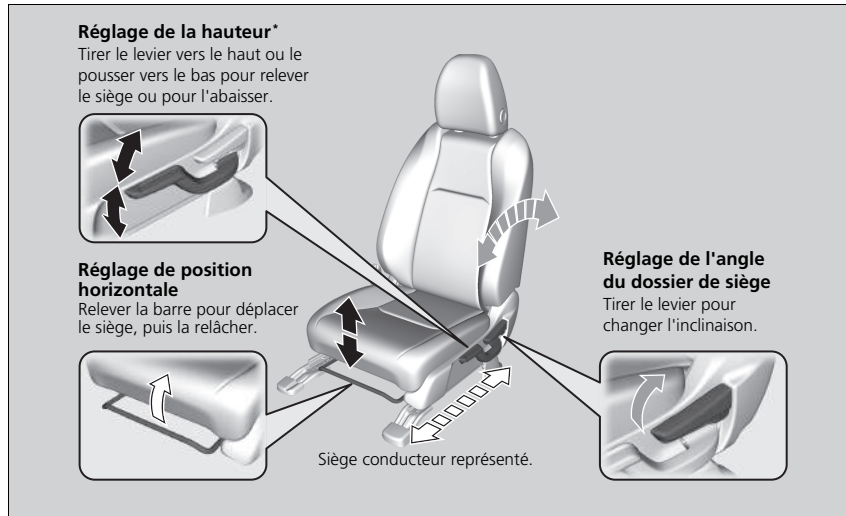

► Réglage manuel des sièges avant*

Une fois un siège correctement réglé, essayer de le déplacer en avant et en arrière pour s'assurer qu'il est bloqué en position.

* Non disponible sur tous les modèles

■ Réglage des dossiers de siège

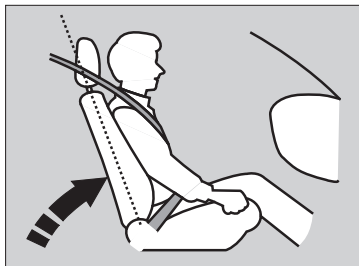

Régler le dossier du siège conducteur à une position confortable et bien droite, tout en laissant suffisamment d'espace entre le thorax et le cache de l'airbag se trouvant dans le volant.

Le passager avant doit également régler son dossier de siège sur une position confortable et bien droite.

Si, suite à l'inclinaison d'un dossier de siège, la sangle thoracique ne repose plus sur le thorax de l'occupant, la capacité de protection de la ceinture est réduite. Cette situation augmente également le risque de glisser sous la ceinture en cas de collision et de subir de graves blessures. Plus le siège est incliné, plus le risque de blessure est important.

▣ Réglage des dossiers de siège

⚠ ATTENTION

Une inclinaison trop importante du dossier de siège peut entraîner des blessures graves, voire la mort, en cas de collision.

Régler le dossier de siège en position droite et s'asseoir bien en arrière sur le siège.

Ne pas placer de coussin ou autre objet entre le dos et le dossier de siège.

Cela pourrait empêcher le bon fonctionnement de la ceinture de sécurité ou de l'airbag.

S'il semble difficile de garder une distance suffisante par rapport au volant de direction tout en permettant la manipulation des commandes, l'utilisation potentielle d'un type d'équipement adaptatif est recommandée.

Sièges arrière

■ Réglage des dossiers de siège arrière

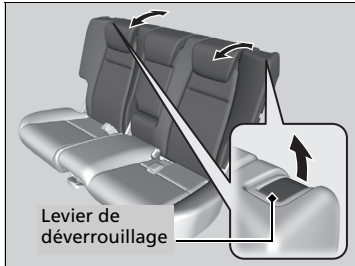

Tirer le levier situé sur la droite pour modifier l'angle de la partie droite des sièges arrière, et le levier situé à gauche pour la partie gauche.

► Réglage des dossiers de siège arrière

⚠ ATTENTION

S'assurer que les dossiers de sièges sont bien verrouillés avant de démarrer.

■ Comment rabattre les sièges arrière

Les sièges arrière peuvent se rabattre séparément pour fournir un espace de rangement supplémentaire.

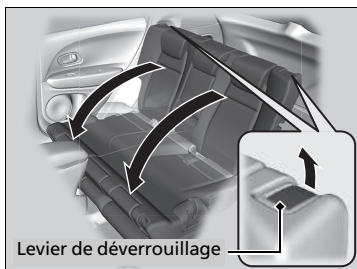
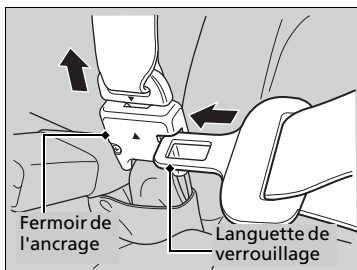

■ Pour rabattre le siège

1. Commencer par ranger la ceinture de sécurité centrale. Insérer la languette de verrouillage dans la fente du côté du fermoir de l'ancrage. Enrouler la ceinture de sécurité dans son support, dans le pavillon.

☒ Ceinture de sécurité avec ancrage amovible P. 49

2. Régler l'appuie-tête au minimum.
3. Tirer le levier de déverrouillage et rabattre le dossier de siège.

Pour remettre le siège dans sa position d'origine, tirer le dossier vers le haut, en position verticale.

☒ Comment rabattre les sièges arrière

Veiller à ce que tous les objets présents dans le compartiment à bagages ou s'étendant jusqu'aux sièges arrière soient bien fixés. Les objets non fixés peuvent être projetés vers l'avant en cas de freinage brutal.

Retirer tout objet présent sur le coussin du siège arrière et sur le plancher avant de rabattre le siège arrière.

Pour verrouiller le dossier en position droite, le pousser vers l'arrière jusqu'à ce qu'il se bloque.

S'assurer que le dossier, l'appuie-tête et le coussin sont bien verrouillés avant de démarrer. S'assurer également que toutes les ceintures thoraciques arrière se trouvent devant les dossiers et que la ceinture thoracique centrale est repositionnée dans la fente de fixation.

■ Comment remettre les sièges arrière en place

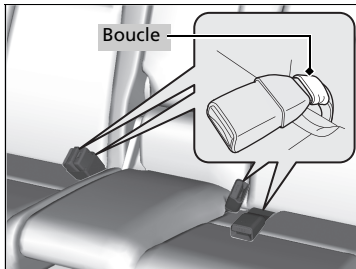

Relever séparément les coussins des sièges arrière droit et gauche pour libérer de la place pour les bagages.

■ Relevage du coussin de siège

1. S'assurer que les boucles des ceintures de sécurité sont dans leur boucle, sur le siège.
2. Relever le coussin de siège arrière.
3. Replier la patte de siège vers le bas tout en poussant fermement le coussin de siège contre le dossier pour le bloquer.

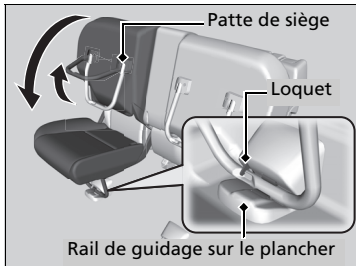
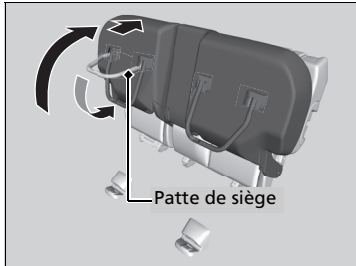

■ Remise du siège dans sa position d'origine

1. Maintenir le coussin de siège en position droite, puis relever complètement la patte du siège.
 - Le coussin de siège peut tomber de manière abrupte une fois la patte de siège relevée.
2. Placer délicatement le coussin et la patte du siège dans le guide au sol.
 - Un verrou apparaît lorsque la patte est correctement placée.

☒ Comment remettre les sièges arrière en place

Après avoir remis le siège en place, dans sa position d'origine, s'assurer que le siège est bien fixé en le faisant bouger d'avant en arrière.

S'assurer qu'aucun objet n'est présent sur le siège avant de relever le coussin de siège. Veiller à ce qu'aucun obstacle ne soit présent autour du guide au sol avant de remettre le siège dans sa position d'origine.

Maintenir une position assise correcte

Une fois les sièges et les appuie-têtes réglés et les ceintures de sécurité bouclées, il est très important que tous les occupants restent assis dans une position droite, bien calés sur leur siège, les pieds reposant sur le sol, jusqu'à ce que le véhicule soit stationné dans un endroit sûr et que le moteur soit coupé.

Une position assise incorrecte peut augmenter le risque de blessures lors d'une collision. Par exemple, si un occupant adopte une position avachie, s'allonge, se tourne sur le côté, s'assoit trop en avant, se penche en avant ou sur le côté ou cale un ou les deux pieds en les surélevant, le risque de blessure en cas de collision augmente de façon importante.

En outre, un occupant mal assis sur le siège avant peut être gravement ou fatalement blessé lors d'une collision en heurtant des pièces de l'habitacle ou en étant percuté par un airbag frontal en cours de déploiement.

► Maintenir une position assise correcte

ATTENTION

Une position assise incorrecte peut entraîner des blessures graves, voire la mort, en cas de collision.

Toujours s'asseoir en position droite, bien en arrière sur le siège, les pieds reposant sur le plancher.

Appuie-têtes

Le véhicule est équipé d'un appuie-tête pour chaque place assise.

Réglage de la position des appuie-têtes avant

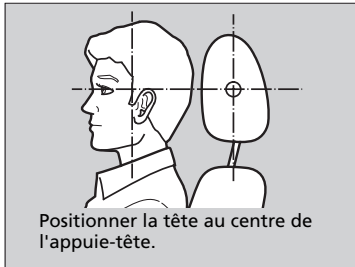

Les appuie-têtes sont très efficaces pour protéger contre le coup du lapin et autres blessures dues à une collision arrière lorsque le centre de l'arrière de la tête de l'occupant repose contre le centre de l'appuie-tête. Le haut des oreilles de l'occupant doit être au même niveau que la hauteur du centre de l'appuie-tête.

▣ Réglage de la position des appuie-têtes avant

⚠ ATTENTION

Le positionnement incorrect des appuie-têtes réduit leur efficacité et augmente le risque de blessures graves en cas de collision.

Veiller à ce que les appuie-têtes soient bien en place et correctement positionnés avant la conduite.

Pour qu'un appuie-tête fonctionne correctement.

- Ne pas accrocher d'objets sur les appuie-têtes ou sur les tiges des appuie-têtes.
- Ne pas placer d'objet entre un occupant et le dossier de siège.
- Poser chaque appuie-tête à l'emplacement qui lui correspond.

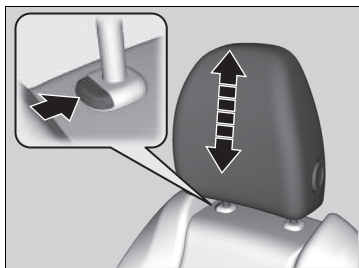

Pour remonter l'appuie-tête : le tirer vers le haut.

Pour abaisser l'appuie-tête : le pousser vers le bas tout en appuyant sur le bouton de déverrouillage.

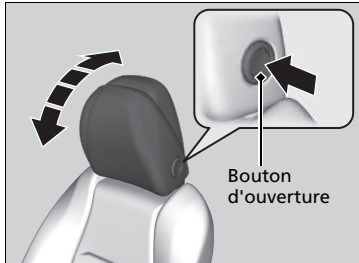

Pour incliner l'appuie-tête vers l'avant :

pousser l'arrière de l'appuie-tête vers l'avant.

Pour incliner l'appuie-tête vers l'arrière :

le pousser vers l'arrière tout en appuyant sur le bouton d'ouverture situé sur le côté de l'appuie-tête.

■ Changement de position d'un appuie-tête de siège arrière

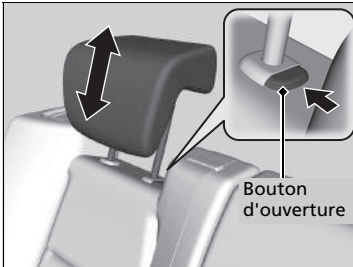

Le passager assis à la place centrale arrière ou à une place extérieure arrière doit régler son appuie-tête à la hauteur voulue avant le démarrage du véhicule.

Pour remonter l'appuie-tête :

Le tirer vers le haut.

Pour abaisser l'appuie-tête :

Le pousser vers le bas tout en appuyant sur le bouton de déverrouillage.

■ Dépose et repose des appuie-têtes

Les appuie-têtes peuvent être déposés pour nettoyage ou réparation.

Pour déposer un appuie-tête :

Remonter l'appuie-tête au maximum. Puis appuyer sur le bouton de verrouillage et retirer l'appuie-tête.

Pour réinstaller un appuie-tête :

Réintroduire les tiges, puis régler l'appuie-tête à la hauteur correcte tout en appuyant sur le bouton de déverrouillage. Tirer sur l'appuie-tête pour confirmer qu'il est bien bloqué en place.

☒ Changement de position d'un appuie-tête de siège arrière

Lorsqu'un passager utilise l'appuie-tête du siège arrière, l'appuie-tête doit être relevé au maximum. Ne pas l'utiliser en position abaissée.

☒ Dépose et repose des appuie-têtes

⚠ ATTENTION

Les occupants risquent de graves blessures en cas de collision si les appuie-têtes ne sont pas reposés ou s'ils sont mal reposés.

Toujours remettre les appuie-têtes en place avant de prendre la route.

Pour déposer et installer les appuie-tête extérieurs arrière, incliner le dossier légèrement vers l'avant dans la mesure où l'espace entre le plafond et le dossier est limité.

Accoudoir

■ Utilisation de l'accoudoir de siège avant



Le couvercle de console peut faire office d'accoudoir.

Pour régler :

Faire glisser l'accoudoir à la position voulue.

■ Utilisation de l'accoudoir de siège arrière *



Abaissier l'accoudoir placé dans le dossier de siège central.

Eclairage intérieur

Commutateur d'éclairage intérieur

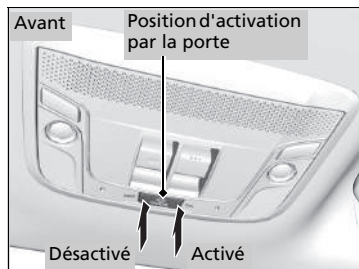

■ ON

L'éclairage intérieur s'allume, que les portes soient ouvertes ou fermées.

■ Position d'activation par la porte

L'éclairage intérieur s'allume dans les conditions suivantes :

- Lorsqu'une des portes est ouverte.
- Lorsque la porte conducteur est déverrouillée.

Modèles sans système d'accès sans clé

- Lorsque la clé est retirée du contacteur d'allumage.

Modèles avec système d'accès sans clé

- Lorsque le mode d'alimentation est réglé sur MOTEUR COUPE (ANTIVOL).

■ OFF

L'éclairage intérieur reste éteint, que les portes soient ouvertes ou fermées.

☒ Commutateur d'éclairage intérieur

Dans la position d'activation par les portes, l'éclairage intérieur s'assombrit et s'éteint au bout de 30 secondes après la fermeture des portes.

L'éclairage s'éteint au bout d'environ 30 secondes dans les conditions suivantes :

- Lorsque la porte conducteur est déverrouillée sans être ouverte.

Modèles sans système d'accès sans clé

- Lorsque la clé est retirée du contacteur d'allumage sans ouvrir une porte.

Modèles avec système d'accès sans clé

- Lorsque le mode d'alimentation est défini sur MOTEUR COUPE (ANTIVOL), mais qu'aucune porte n'est ouverte.

L'éclairage intérieur s'éteint immédiatement dans les conditions suivantes :

- Lorsque la porte conducteur est verrouillée.
- Lorsque le contacteur d'allumage est placé sur MARCHE **II***1.

Modèles sans système d'accès sans clé

- Lorsque la porte conducteur est fermée et que la clé est dans le contacteur d'allumage.

Modèles avec système d'accès sans clé

- Lorsque vous fermez la porte conducteur en mode ACCESSOIRES.

Pour éviter d'épuiser la batterie, ne pas laisser l'éclairage intérieur allumé pendant une longue période lorsque le moteur est coupé.

*1 : Les modèles équipés du système d'accès sans clé ont un bouton **ENGINE START/STOP** au lieu d'un contacteur d'allumage.

■ Lecteurs de carte

Avant

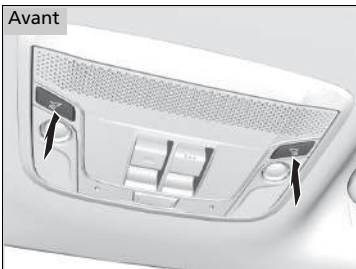

Les lecteurs de carte peuvent être activés et désactivés en appuyant sur le bouton  (lecteur de carte).

Arrière



» Commutateur d'éclairage intérieur

Si l'une des portes reste ouverte en mode MOTEUR COUPE (ANTIVOL) ou sans clé dans le contacteur d'allumage, l'éclairage intérieur s'éteint au bout de 15 minutes.

» Lecteurs de carte

Si le commutateur d'éclairage intérieur est sur la position Activé et qu'une porte est ouverte, le lecteur de cartes arrière ne s'éteint pas lorsque le bouton  du lecteur de carte arrière est enfoncé.

■ Ampoule du compartiment à bagages

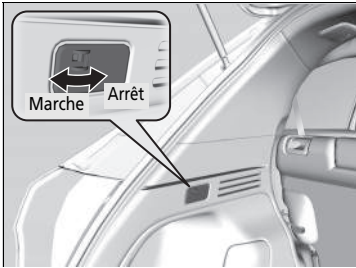

■ MARCHE

Le témoin s'allume à l'ouverture du hayon et s'éteint lorsqu'il est fermé.

■ ARRÊT

Le témoin reste éteint, que le hayon soit ouvert ou non.

Équipement de confort intérieur

■ Boîte à gants

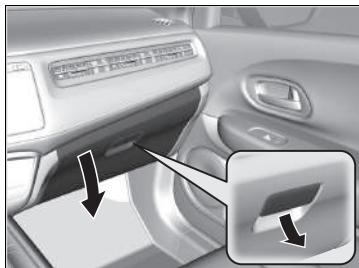

Tirer sur la poignée pour ouvrir la boîte à gants.

■ Compartiment de console

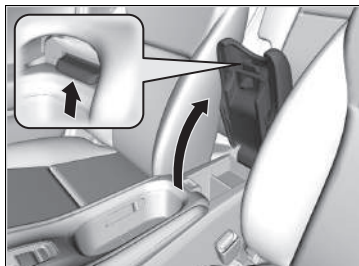

Tirer sur la poignée pour ouvrir le compartiment de console.

☒ Boîte à gants

⚠ ATTENTION

Une boîte à gants ouverte peut causer des blessures graves au passager avant en cas de collision, même si le passager utilise sa ceinture de sécurité.

Toujours maintenir la boîte à gants fermée pendant la marche.

Porte-gobelets



■ Porte-gobelets de siège avant

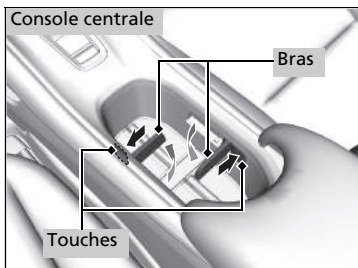

■ Porte-gobelets de la console centrale

Pour placer une boisson de petite taille :

Appuyer sur une touche à l'intérieur de la console pour relever la plaque inférieure. Les bras sortent pour maintenir une boisson.

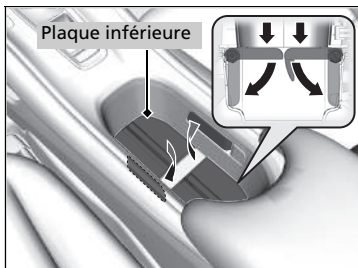

Pour placer une boisson de grande taille :

Fermer les bras et pousser la plaque inférieure vers le bas.

» Porte-gobelets

REMARQUE

Du liquide renversé peut endommager les revêtements de siège, la moquette et les composants électriques de l'habitacle.

Procéder avec précaution lors de l'utilisation des porte-gobelets. Les liquides chauds peuvent brûler.

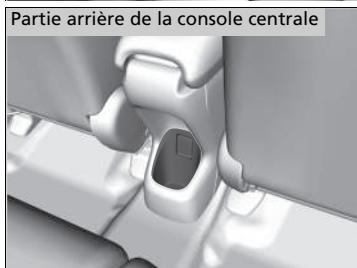
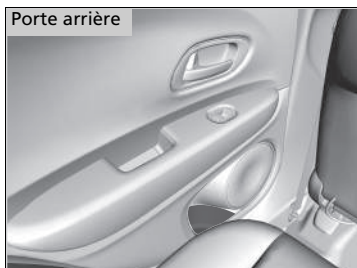

■ Porte-gobelets de sièges arrière

■ Compartiment de rangement sous le plancher

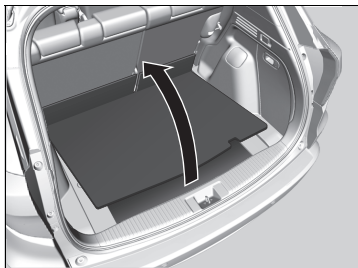

Tirer la trappe de plancher du compartiment à bagages.

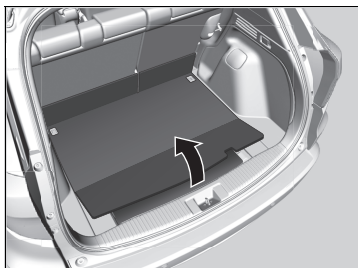

☒ Compartiment de rangement sous le plancher

La forme de l'espace de rangement sous le plancher du compartiment à bagages varie selon le modèle.

Modèles avec plateau de coffre

Le plateau de coffre est équipé au niveau du plancher du compartiment à bagages. Le retirer si nécessaire.

■ Prise d'alimentation des accessoires

La prise d'alimentation des accessoires peut être utilisée lorsque le contacteur d'allumage est en position ACCESSOIRES **I** ou MARCHÉ **II***1.

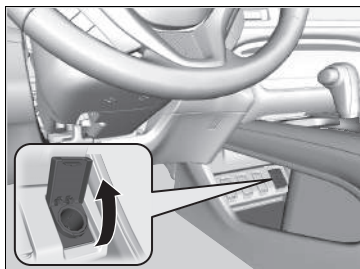

■ Panneau de console

Ouvrir le couvercle pour y accéder.

»» Prise d'alimentation des accessoires

REMARQUE

Ne pas insérer d'élément d'allume-cigares de type automobile. Risque de surchauffe de la prise.

La prise d'alimentation des accessoires est conçue pour fournir une alimentation électrique de 12 Vcc pour les accessoires CC dont la consommation nominale est égale ou inférieure à 180 W (15 A).

Lorsque les deux prises sont utilisées en même temps, la consommation nominale totale des accessoires ne doit pas dépasser 180 W (15 A).

Pour éviter de décharger la batterie, n'utiliser la prise que lorsque le moteur tourne.

*1 : Les modèles équipés du système d'accès sans clé ont un bouton **ENGINE START/STOP** au lieu d'un contacteur d'allumage.

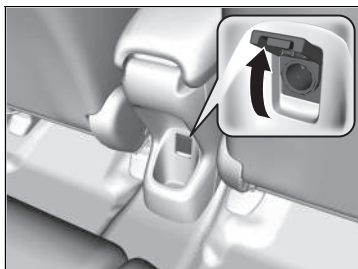

■ **Partie arrière de la console centrale***

Ouvrir le couvercle pour y accéder.

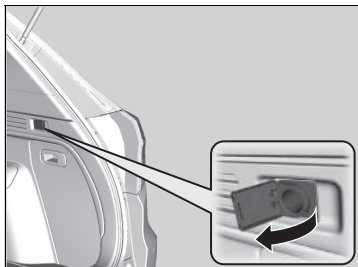

■ **Compartment à bagages**

Ouvrir le couvercle pour y accéder.

* Non disponible sur tous les modèles

Porte-manteau



Des crochets porte-manteau sont montés sur les poignées de maintien arrière gauche et droite. Les faire sortir en les tirant vers le bas pour les utiliser.

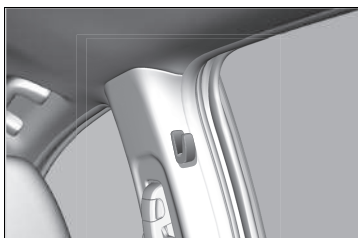

Des crochets porte-manteau sont montés sur les montants de porte gauche et droite.

Ancrage de fixation

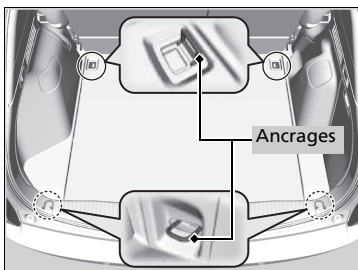

Les ancrages de fixation sur le plancher du compartiment à bagages peuvent être utilisés pour installer un filet de fixation pour les bagages.

Porte-manteau

Les crochets porte-manteau ne sont pas conçus pour porter des articles de grande taille ou lourds.

Ancrage de fixation

Ne laisser personne accéder aux éléments du compartiment à bagages pendant la conduite. Les objets non fixés peuvent provoquer des blessures en cas de freinage brutal.

■ Couvre-bagages*

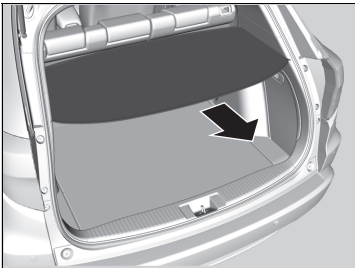

Le rideau peut être utilisé pour dissimuler les éléments et les protéger de la lumière directe du soleil.

■ Retrait :

Extraire la capote vers l'arrière et la déposer.

■ Pour la replier :

La capote est pliable.

1. Prendre les côtés opposés, replier la capote vers le milieu, puis tourner dans les deux sens opposés.
2. Enrouler la capote pour qu'elle prenne moins de place, comme indiqué.

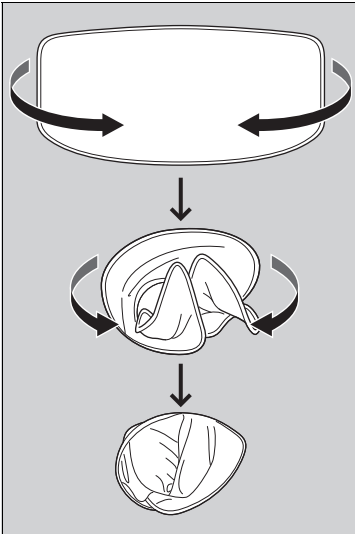

* Non disponible sur tous les modèles

☒ Couvre-bagages*

Ne laisser personne accéder aux éléments du compartiment à bagages pendant la conduite. Les objets non fixés peuvent provoquer des blessures en cas de freinage brutal.

Ne pas stocker les articles du compartiment à bagages plus haut que le sommet du siège. Ils risquent de compromettre la visibilité et d'être projetés dans le véhicule en cas d'arrêt brusque.

Pour éviter d'endommager la capote, ne pas :

- Placer d'objet sur la capote.
- Appliquer un poids sur la capote.

Lors de la repose de la capote, mettre le côté étiqueté en premier.

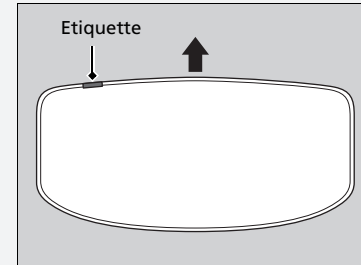

suite page suivante

■ Cache du compartiment à bagages*

Le cache du compartiment à bagages peut être déposé pour gagner de l'espace.

■ Dépose du cache du compartiment à bagages

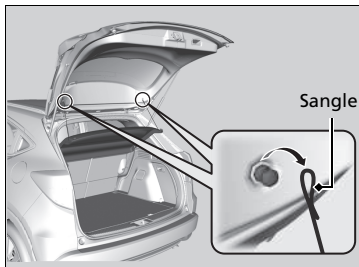

1. Ouvrir le hayon.
2. Déposer la sangle de chaque côté du hayon.

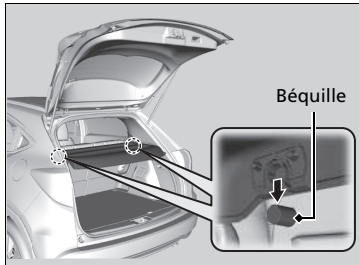

3. Désengager les tiges de support, puis déposer le cache du compartiment à bagages.

Pour installer le cache du compartiment à bagages, répéter la procédure dans l'ordre inverse.

Après la réinstallation du cache du compartiment à bagages, s'assurer qu'il est bien verrouillé.

☒ Cache du compartiment à bagages*

Ne pas placer d'objets sur le cache du compartiment à bagages et ne pas empiler d'objets au-delà du sommet du siège arrière. Ils risquent de compromettre la visibilité et d'être projetés dans le véhicule en cas de collision ou d'arrêt brusque.

Ne pas appliquer de pression excessive sur le cache (ne pas s'appuyer dessus pour récupérer un objet, par exemple).

Chauffages de sièges*



Pour pouvoir utiliser les chauffages de sièges, le contacteur d'allumage doit être sur MARCHE *1.

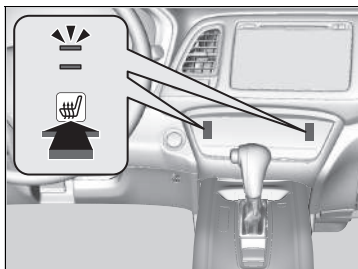

Appuyer sur l'icône de chauffage de siège.
 Une fois - Réglage HI (deux témoins allumés)
 Deux fois - Réglage LO
 Trois fois - Réglage Désactivé (aucun témoin allumé)

Chauffages de sièges*

⚠ ATTENTION

Des brûlures causées par la chaleur sont possibles lors de l'utilisation des chauffages de sièges.

Les personnes dont la sensibilité aux températures élevées est amoindrie (par exemple, les personnes souffrant de diabète, de lésions neurologiques affectant les membres inférieurs ou de paralysie) ou dont la peau est sensible, ne doivent pas utiliser les chauffages de sièges.

Ne pas utiliser les chauffages de sièges, même sur la position LO, lorsque le moteur est arrêté. Dans de telles conditions, la batterie peut être affaiblie, rendant le moteur difficile à démarrer.

Sur le réglage LO, le chauffage fonctionne en continu et ne s'arrête pas automatiquement.

*1 : Les modèles équipés du système d'accès sans clé ont un bouton **ENGINE START/STOP** au lieu d'un contacteur d'allumage.

* Non disponible sur tous les modèles

Utilisation de la commande automatique de la climatisation

Le système de commande de climatisation automatique maintient la température intérieure sélectionnée. Le système sélectionne également le bon équilibre entre air chaud et air frais pour augmenter ou diminuer la température de l'habitacle en fonction de vos besoins, aussi vite que possible.

Utilisation de la commande automatique de la climatisation

Si une icône est sélectionnée pendant l'utilisation du système de commande de la climatisation en mode Auto, la fonction de l'icône sélectionnée devient prioritaire. Le témoin **AUTO** s'éteint, mais les fonctions non liées à l'icône sélectionnée restent commandées automatiquement.

Pour empêcher l'air froid extérieur de pénétrer dans l'habitacle, le ventilateur peut ne pas se mettre en marche immédiatement après la sélection de l'icône **AUTO**.

Si l'habitacle est très chaud, il est possible de le rafraîchir plus rapidement en ouvrant partiellement les vitres, en plaçant le système sur Auto et en réglant la température sur un niveau bas. Passer du mode air frais au mode recyclage jusqu'à ce que la température ait diminué.

Lorsque la température est réglée sur la limite inférieure ou supérieure, **Lo** ou **Hi** s'affiche.

Il est possible de relever ou d'abaisser la température ou le réglage de vitesse du ventilateur en utilisant l'une ou l'autre icône de commande.

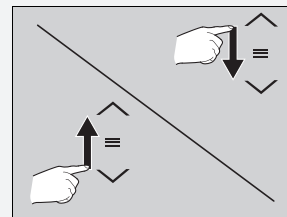

Modèles avec icône SYNC

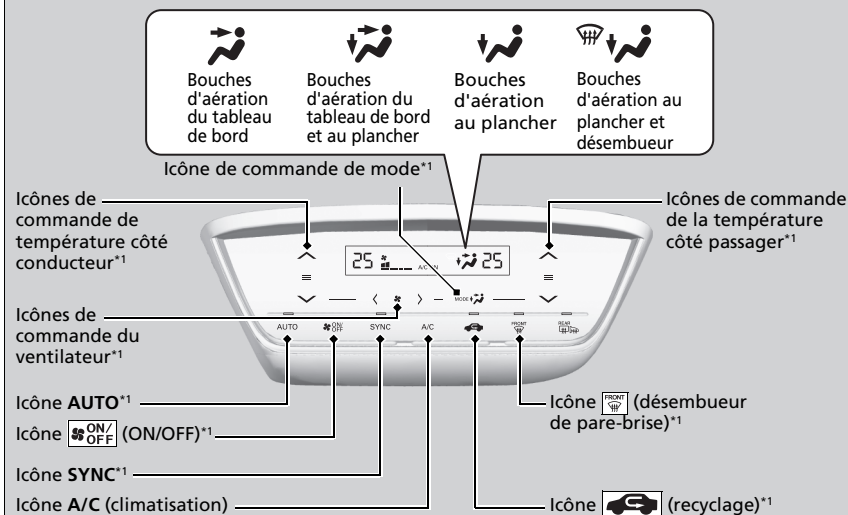

*1 : Modèle à conduite à gauche représenté. Pour le modèle à conduite à droite, les emplacements des icônes sont symétriquement opposés.

Utiliser le système lorsque le moteur tourne.

1. Sélectionner l'icône **AUTO**.
2. Régler la température intérieure à l'aide des icônes de commande de température côté conducteur ou côté passager.
3. Sélectionner l'icône **ON/OFF** pour annuler.

Modèles sans icône SYNC

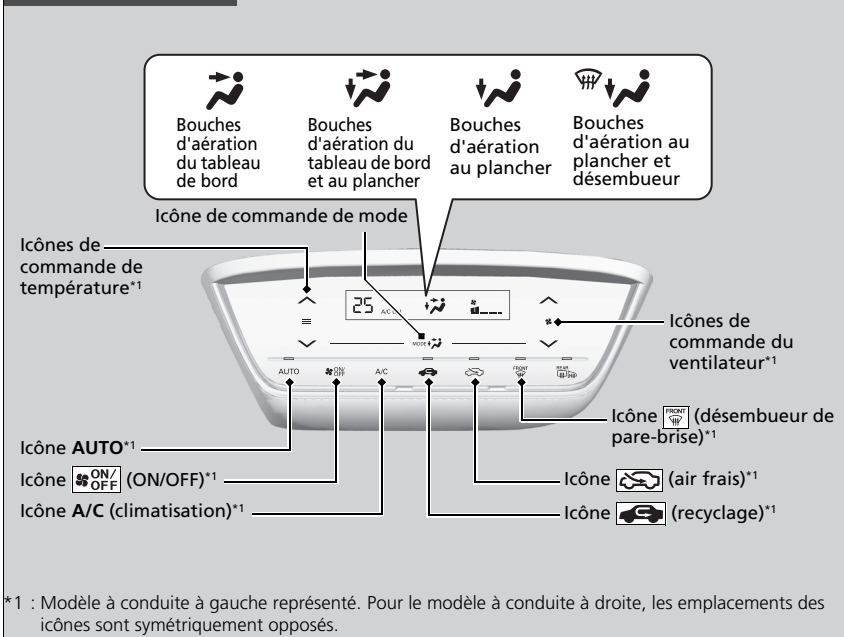

Utiliser le système lorsque le moteur tourne.

1. Sélectionner l'icône **AUTO**.
2. Régler la température intérieure au moyen des icônes de commande de température.
3. Sélectionner l'icône **ON/OFF** pour annuler.

* Non disponible sur tous les modèles

Utilisation de la commande automatique de la climatisation

Pour activer et désactiver le système de commande de la climatisation, sélectionner l'icône **ON/OFF**. Lorsqu'il est activé, le système revient à la dernière sélection.

Lorsqu'il est activé, le mode ECON peut réduire les performances du système de commande de la climatisation.

Pendant l'arrêt au ralenti*, la climatisation s'arrête et seul le ventilateur reste actif.

Si l'arrêt de la climatisation n'est pas souhaité, appuyer sur le bouton **OFF** du système d'arrêt automatique au ralenti pour annuler l'arrêt au ralenti.

■ Basculement entre les modes recyclage et air frais

Modèles avec icône SYNC

Sélectionner l'icône  (recyclage) et changer le mode en fonction des conditions ambiantes.

Mode recyclage (témoin activé) : recycle l'air de l'habitacle dans le système.

Mode air frais (témoin désactivé) : fait entrer l'air extérieur. En temps normal, le système fonctionne en mode air frais.

Modèles sans icône SYNC

Sélectionner l'icône  (recyclage) ou  (air frais) pour changer de mode en fonction des conditions ambiantes.

Mode recyclage (témoin activé) : recycle l'air de l'habitacle dans le système.

Mode air frais (témoin activé) : fait entrer l'air extérieur. En temps normal, le système fonctionne en mode air frais.

Dégivrage du pare-brise et des vitres

Modèles avec icône SYNC

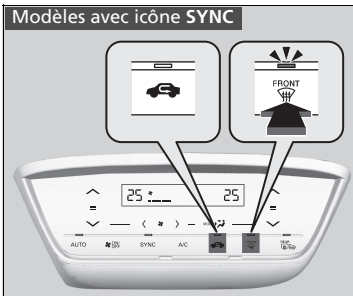

Sélectionner l'icône  pour activer la climatisation et faire passer le système automatiquement en mode air frais.

Sélectionner à nouveau l'icône  pour désactiver la climatisation. Le système rétablit alors les réglages précédents.

Modèles sans icône SYNC

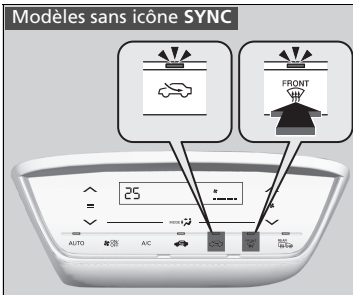

► Dégivrage du pare-brise et des vitres

Par mesure de sécurité, s'assurer que toutes les vitres sont dégagées avant de prendre la route.

Ne pas régler la température près des limites supérieure et inférieure.

Lorsque de l'air frais entre en contact avec le pare-brise, de la buée peut recouvrir l'extérieur du pare-brise.

En cas de buée sur les vitres latérales, régler les bouches d'aération de façon à ce que l'air atteigne les vitres latérales.

Modèles à transmission à variation continue avec système d'arrêt automatique au ralenti

En appuyant sur l'icône , le moteur redémarre automatiquement en mode arrêt automatique au ralenti.

Modèles avec boîte de vitesses manuelle

Pour procéder au désembuage lorsque l'arrêt au ralenti automatique est activé, redémarrer le moteur comme suit.

1. Vérifier que le levier sélecteur se trouve en position **N**.
2. Enfoncer complètement la pédale d'embrayage.
3. Sélectionner l'icône .

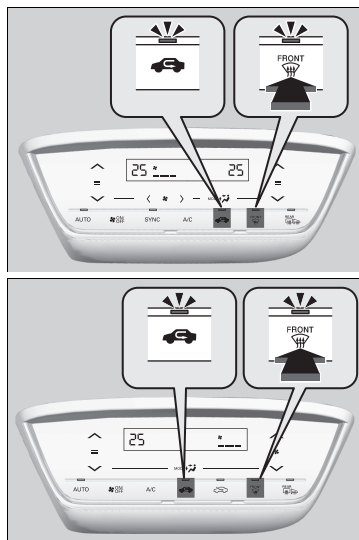

■ Pour dégivrer rapidement les vitres



Modèles avec icône SYNC

1. Sélectionner l'icône .
2. Sélectionner l'icône  (témoin allumé).

Modèles sans icône SYNC

1. Sélectionner l'icône .
2. Sélectionner l'icône .

►► Pour dégivrer rapidement les vitres

Après le dégivrage des vitres, passer en mode air frais. Si le système reste en mode de recyclage, l'humidité peut entraîner la formation de buée sur les vitres. La visibilité s'en trouve réduite.

Activation/désactivation du signal sonore de l'écran tactile

Un signal sonore se fait entendre lorsque le système de commande de la climatisation est actionné depuis l'écran tactile. Ce bip peut être activé/désactivé.

Modèles avec icône SYNC

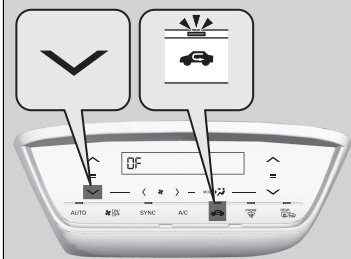

Modèles sans icône SYNC

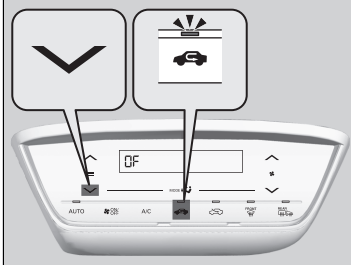

Pour désactiver le bip :

1. Mettre le contacteur d'allumage en position MARCHE *1.
2. Appuyer cinq fois sur la partie de l'icône de commande de température tout en maintenant la touche enfoncée.
3. Relâcher la touche après que -- a clignoté cinq fois et que **OF** s'est affiché.

Activation/désactivation du signal sonore de l'écran tactile

Si l'on touche une autre icône au cours de cette procédure, le réglage peut échouer. Dans ce cas, une fois le contacteur d'allumage en position ANTIVOL *1, suivre à nouveau cette procédure.

*1 : Les modèles équipés du système d'accès sans clé ont un bouton **ENGINE START/STOP** au lieu d'un contacteur d'allumage.

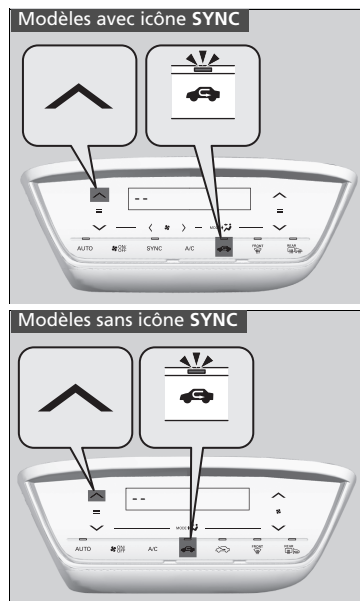

Pour activer le bip :

1. Mettre le contacteur d'allumage en position MARCHE *1.
2. Appuyer cinq fois sur la partie de l'icône de commande de température tout en maintenant la touche enfoncée.
3. Relâcher la touche après que **OF** a clignoté cinq fois et que -- s'est affiché.

*1 : Les modèles équipés du système d'accès sans clé ont un bouton **ENGINE START/STOP** au lieu d'un contacteur d'allumage.

Réglage de la sensibilité de l'écran tactile

Il est possible de régler le niveau de sensibilité de l'écran tactile sur élevée, normale ou faible.

Modèles avec icône SYNC



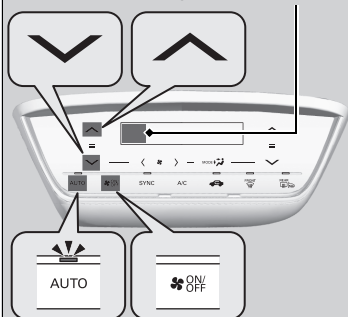

Zone d'affichage de température

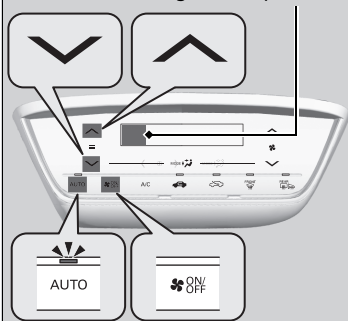

Modèles sans icône SYNC

Zone d'affichage de température



1. Mettre le contacteur d'allumage en position MARCHÉ *1.
2. Appuyer longuement sur l'icône **AUTO**, puis appuyer sur l'une des icônes suivantes cinq fois pour régler le niveau.
 -  : haute (**Hi**)*2.
 - Le réglage précédent clignote cinq fois et **Hi** s'affiche dans la zone d'affichage de température.
 -  : normale (--)
 - Le réglage précédent clignote cinq fois et -- s'affiche dans la zone d'affichage de température.
 -  : basse (**Lo**)
 - Le réglage précédent clignote cinq fois et **Lo** s'affiche dans la zone d'affichage de température.
3. Relâcher l'icône **AUTO**.

*1 : Les modèles équipés du système d'accès sans clé ont un bouton **ENGINE START/STOP** au lieu d'un contacteur d'allumage.

*2 : Réglage par défaut

⌘ Réglage de la sensibilité de l'écran tactile

Si l'on touche une autre icône au cours de cette procédure, le réglage peut échouer. Dans ce cas, une fois le contacteur d'allumage en position ANTIVOL *1, suivre à nouveau cette procédure.

■ Mode synchronisation*

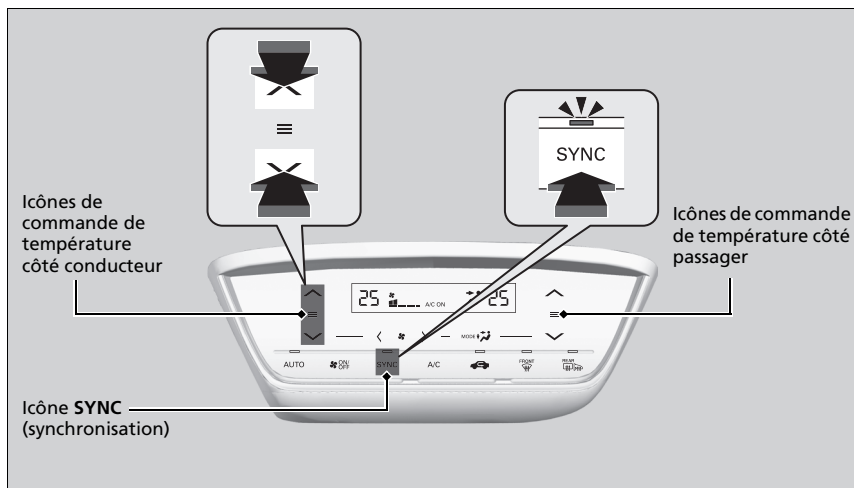

Il est possible de régler simultanément la température du côté conducteur et du côté passager en mode synchronisation.

1. Sélectionner l'icône SYNC.

► Le système passe en mode synchronisation.

2. Régler la température à l'aide de l'icône de commande de température côté conducteur.

Appuyer sur l'icône **SYNC** ou modifier le réglage de la température côté passager pour retourner en mode double réglage.

▣ Mode synchronisation*

Lorsque l'icône  est sélectionnée, le système passe en mode synchronisation.

Lorsque le système est en mode double réglage, la température du côté conducteur et la température du côté passager peuvent être réglées séparément.

Capteurs de la commande automatique de la climatisation

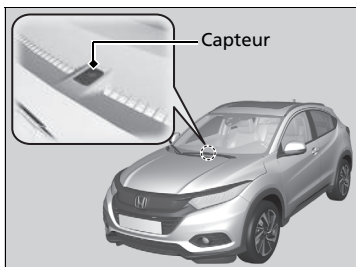

Le système de climatisation automatique est équipé de capteurs. Ne pas couvrir les capteurs ni répandre de liquide dessus.

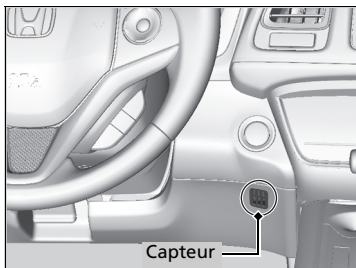

Fonctions

Ce chapitre explique comment utiliser les équipements technologiques.

Système audio	
A propos du système audio.....	242
Port(s) USB.....	243
Port HDMI™*.....	244
Prise d'entrée auxiliaire*.....	245
Protection antiviol du système audio.....	246
Commandes audio à distance.....	247
Modèles avec système audio couleur	
Fonctionnement de base du système audio ...	249
Modèles avec affichage du système audio	
Fonctionnement de base du système audio ...	280
Messages d'erreur du système audio	327
Informations générales relatives au système audio	330
Modèles avec système audio couleur	
Fonctions personnalisées	335
Modèles avec système d'affichage audio	
Fonctions personnalisées	345
Modèles avec système audio couleur	
Système de téléphone mains libres	361
Modèles avec système d'affichage audio	
Système de téléphone mains libres	382

* Non disponible sur tous les modèles

A propos du système audio

Le système audio comprend une radio AM/FM. Il peut également lire les CD audio, les fichiers WMA/MP3/AAC, les clés USB, les iPod, les iPhone et les dispositifs *Bluetooth*.

Le système audio peut être commandé à partir des touches et commutateurs du tableau de bord, des commandes au volant ou des icônes de l'interface de l'écran tactile*.

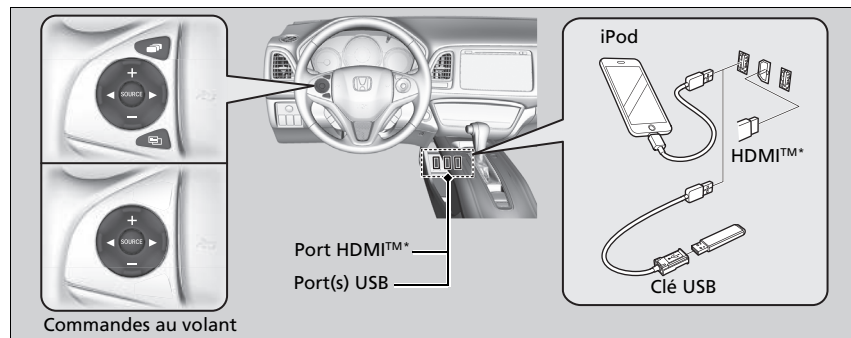

» A propos du système audio

Cet appareil ne peut pas lire les CD vidéo, DVD et mini-CD 8 cm.

iPod, iPhone et iTunes sont des marques déposées d'Apple Inc.

Modèles avec affichage du système audio

Une fois le contacteur d'allumage en position ANTIVOL **0**^{*1}, le système audio peut être utilisé pendant un maximum de 30 minutes par cycle de conduite. Cependant, le fait de pouvoir continuer à utiliser le système audio dépend de l'état de la batterie. L'utilisation répétée de cette fonctionnalité peut décharger la batterie.

*1 : Les modèles équipés du système d'accès sans clé ont un bouton **ENGINE START/STOP** au lieu d'un contacteur d'allumage.

* Non disponible sur tous les modèles

Port(s) USB

Modèles avec système audio couleur

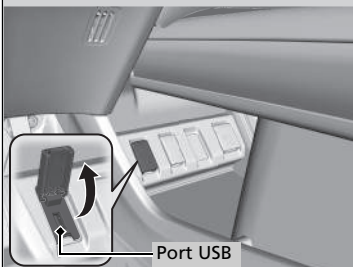

Modèles avec affichage du système audio

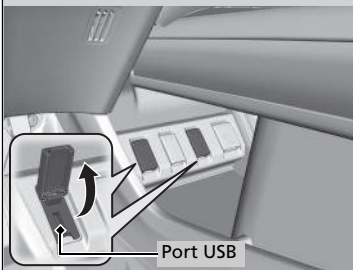

1. Ouvrir le cache.
2. Brancher le câble USB iPod ou la clé USB sur le port USB.

Port(s) USB

- Ne pas laisser un iPod ou une clé USB dans le véhicule. Le rayonnement direct du soleil et la chaleur pourraient l'endommager.
- Ne pas brancher l'iPod ou la clé USB à l'aide d'un hub.
- Ne pas utiliser un dispositif tel qu'un lecteur de carte ou un disque dur car le périphérique ou les fichiers pourraient être endommagés.
- Il est recommandé de sauvegarder les données avant d'utiliser le dispositif dans le véhicule.
- L'affichage des messages peut différer selon le modèle du dispositif et la version du logiciel.

Si le système audio ne reconnaît pas l'iPod, essayer de le rebrancher plusieurs fois ou de relancer le périphérique. Pour redémarrer l'appareil, procéder comme indiqué dans la notice du fabricant fournie avec l'iPod ou consulter le site www.apple.com/ipod.

Port HDMI™*

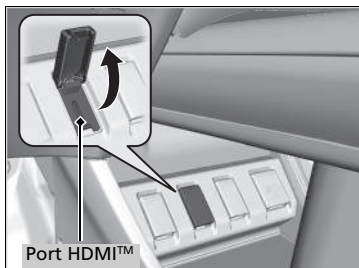

1. Ouvrir le cache.
2. Brancher le câble HDMI™ sur le port HDMI™.

⊠ Port HDMI™*

- Ne pas laisser le dispositif connecté au port HDMI™ dans le véhicule. Le rayonnement direct du soleil et la chaleur pourraient l'endommager.
- Il est recommandé de sauvegarder les données avant d'utiliser le dispositif dans le véhicule.
- L'affichage des messages peut différer selon le modèle du dispositif et la version du logiciel.

Les termes HDMI et HDMI High-Definition Multimedia Interface, ainsi que le logo HDMI sont des marques de commerce ou des marques déposées de HDMI Licensing LLC aux Etats-Unis et dans d'autres pays.

Prise d'entrée auxiliaire*

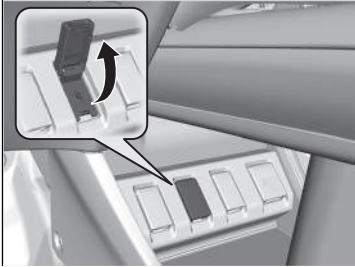

Utiliser la prise pour brancher des dispositifs audio standard.

1. Ouvrir le cache **AUX**.
2. Connecter le dispositif audio standard à la prise d'entrée à l'aide d'une mini-prise stéréo /de 3,5 mm.
 - Le système audio passe automatiquement en mode AUX.

☒ Prise d'entrée auxiliaire*

Pour changer de mode, appuyer sur n'importe laquelle des touches de mode audio. Il est possible de revenir en mode AUX en appuyant sur la touche **CD/AUX**.

* Non disponible sur tous les modèles

Protection antivol du système audio

Le système audio est désactivé lorsqu'il n'est plus alimenté, par exemple lorsque la batterie est débranchée ou qu'elle est déchargée. Dans certaines conditions, le système peut afficher un mode d'entrée avec mot de passe. Si cela se produit, réactiver le système audio.

■ Réactivation du système audio

1. Mettre le contacteur d'allumage en position MARCHE *1.
2. Activer le système audio.
3. Appuyer de nouveau sur la touche de mise sous tension du système audio et la maintenir enfoncée pendant plus de deux secondes.
 - Le système audio se réactive lorsque la commande audio établit une connexion avec le module de commande du véhicule. Si le module de commande ne parvient pas à reconnaître l'unité audio, il convient de se rendre chez un concessionnaire pour faire vérifier l'unité audio.

*1 : Les modèles équipés du système d'accès sans clé ont un bouton **ENGINE START/STOP** au lieu d'un contacteur d'allumage.

Commandes audio à distance

Permet de commander le système audio en conduisant.

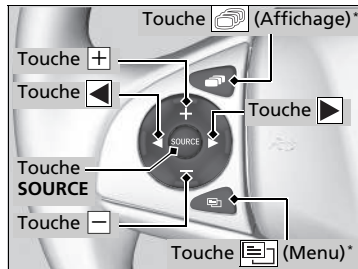

Touche SOURCE

Passer d'un mode audio à l'autre selon l'ordre suivant :

Modèles avec système audio couleur

FM1 → FM2 → DAB1* → DAB2* → LW → MW → CD → USB → iPod → Bluetooth® Audio → AUX

Modèles avec affichage du système audio

FM → LW → MW → DAB → CD → USB → iPod → Apps → Bluetooth® Audio → AUX HDMI™

Touches (Volume)

Appuyer sur : pour augmenter le volume.

Appuyer sur : pour diminuer le volume.

Touches

- En écoutant la radio
 - Appuyer sur** : pour sélectionner la station prédéfinie suivante.
 - Appuyer sur** : pour sélectionner la station prédéfinie précédente.
 - Appuyer sur et maintenir enfoncé** : pour sélectionner la station à signal fort suivante.
Pour sélectionner le prochain service (DAB*).
 - Appuyer sur et maintenir enfoncé** : pour sélectionner la station à signal fort précédente.
Pour sélectionner le service précédent (DAB*).
- Lors de la lecture d'un CD, d'un iPod, d'une clé USB ou d'un appareil Audio Bluetooth®
 - Appuyer sur** : pour passer au morceau suivant.
 - Appuyer sur** : pour revenir au début du morceau en cours ou du morceau précédent.
- Lors de la lecture d'un CD (MP3/WMA/AAC*), d'une clé USB ou d'un périphérique audio Bluetooth®
 - Appuyer sur et maintenir enfoncé** : pour passer au dossier suivant.
 - Appuyer sur et maintenir enfoncé** : pour revenir au dossier précédent.

* Non disponible sur tous les modèles

suite page suivante

☒ Commandes audio à distance

Certains modes s'affichent uniquement en cas d'utilisation d'un appareil ou d'un support approprié.





Modèles avec affichage du système audio

Lorsque la touche **SOURCE** ou (volume) est enfoncée, le mode audio sélectionné ou le volume s'affiche sur la zone supérieure de l'écran.

En fonction du périphérique Bluetooth® connecté, il est possible que certaines fonctions ne puissent pas être activées.

Modèles avec affichage du système audio

Touche (Menu) au volant

- En écoutant la radio
Appuyer sur  : pour afficher les éléments du menu. Il est possible de sélectionner **Balayer, Enregistrer les préférences** ou **Rechr.**
- Lors de la lecture d'un CD ou d'une clé USB
Appuyer sur  : pour afficher les éléments du menu. Il est possible de sélectionner **Balayer, Répétition** ou **Aléatoire.**
- Lors de la lecture d'un iPod
Appuyer sur  : pour afficher les éléments du menu. Il est possible de sélectionner **Répétition** ou **Mélanger.**
- Lors de la lecture d'un périphérique audio *Bluetooth*[®]
Appuyer sur  : pour afficher les éléments du menu. Il est possible de sélectionner **Pause** ou **Lecture.**
- Pendant le visionnage d'une vidéo
Appuyer sur  : pour afficher les éléments du menu. Il est possible de sélectionner **Balayer, Répétition, Aléatoire** ou **Lecture/Pause.**

Modèles avec affichage du système audio

Touche (Affichage)

Permet de parcourir l'écran de la manière suivante :

Navigation → **Téléphone** → **Audio**

►► Commandes audio à distance

La touche  est disponible uniquement lorsque le mode audio FM, DAB, LW, MW, CD, USB, iPod ou *Bluetooth*[®] est sélectionné.

Modèles avec système audio couleur

Pour utiliser le système audio, le contacteur d'allumage doit être sur la position ACCESSOIRES I ou MARCHE II.

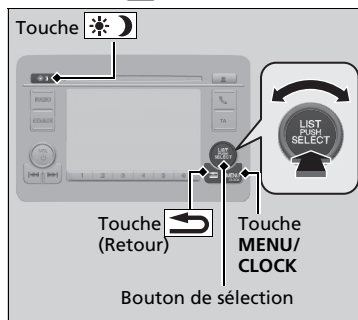

Utiliser le bouton de sélection ou la touche **MENU/CLOCK** pour accéder à certaines fonctions audio.

Appuyer sur pour basculer entre l'affichage normal et l'affichage allongé pour certaines fonctions.

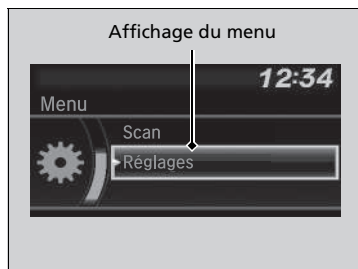

Bouton de sélection : le tourner vers la gauche ou la droite pour faire défiler les choix possibles.

Appuyer sur pour valider la sélection.

Touche MENU/CLOCK : appuyer sur cette touche pour sélectionner n'importe quel mode. Les modes disponibles sont les suivants : Fond, Affichage, Horloge, Config. langue et Modes de lecture. Les modes de lecture comprennent Balayer, Aléatoire, Répétition, etc.

Touche (Retour) : appuyer pour revenir à l'affichage précédent.

Touche : appuyer sur cette touche pour modifier la luminosité de l'écran Audio/Informations.

Appuyer sur , puis régler la luminosité à l'aide de .

▶ A chaque pression sur , le système bascule entre le mode jour et le mode nuit.

⌘ Fonctionnement de base du système audio

Ces informations indiquent comment utiliser le bouton de sélection.

Tourner pour sélectionner.

Appuyer sur pour valider.

Éléments de menu

- **Réglage de l'horloge** P. 154
- **Réglage du fond** P. 252
- **Réglage du son** P. 254
- **Réglage affichage** P. 255
- **Balayer** P. 263, 267, 270, 276
- **Mode lecture** P. 270, 273, 276
- **Bluetooth** P. 277

L'un des systèmes d'exploitation utilisés pour cette unité est eCos.

Pour connaître les conditions générales d'utilisation du logiciel, consulter le site Web (URL pour licence eCos : <http://ecos.sourceforge.org/license-overview.html>)

Pour connaître le code source et d'autres détails relatifs à eCos, consulter : <http://www.hondaopensource2.com>

Appuyer sur la touche **SOURCE**, , , ou sur le volant pour modifier le réglage audio.

➤ **Commandes audio à distance** P. 247

Ecran Audio/Informations

Affiche l'état du système audio et le fond d'écran. Cet écran permet d'accéder aux différentes options de réglage.

■ Basculement de l'affichage

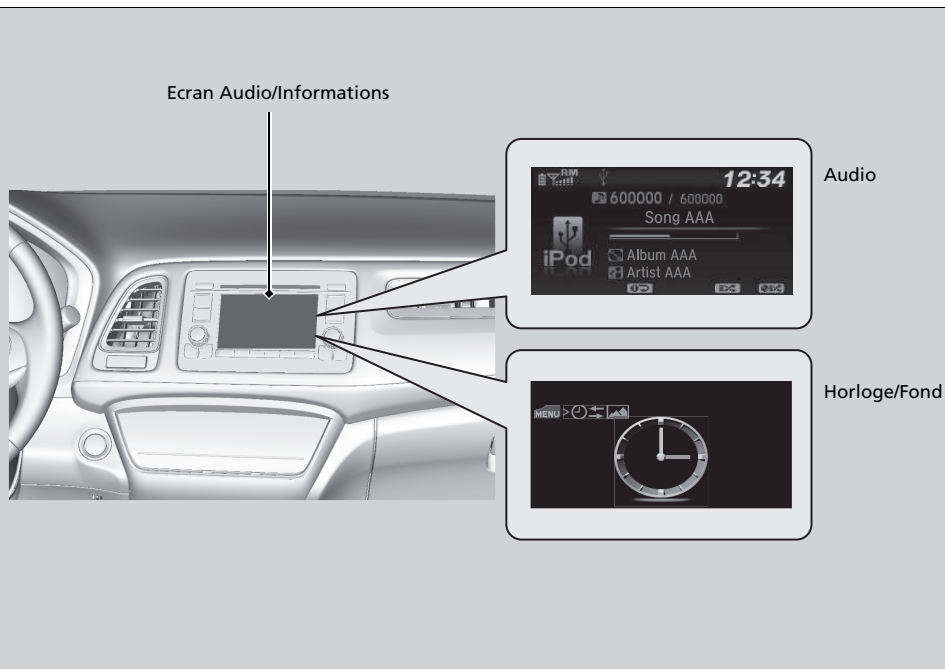







■ Audio

Indique les informations audio actuelles.

■ Horloge/Fond

Affiche un écran d'horloge ou une image importée.

■ Modification de l'affichage

1. Appuyer sur la touche **MENU/CLOCK**.
2. Tourner  pour sélectionner **Réglages**, puis appuyer sur .
3. Tourner  pour sélectionner **Changer l'affichage**, puis appuyer sur .
4. Tourner  pour sélectionner **Fond**, puis appuyer sur .
 - Pour revenir à l'écran audio, sélectionner **Audio**.

■ Réglage du fond

Il est possible de modifier, stocker et effacer le fond sur l'écran Audio/Informations.

■ Importer le fond

Il est possible d'importer jusqu'à trois images, une à la fois, pour un fond à partir d'une clé USB.

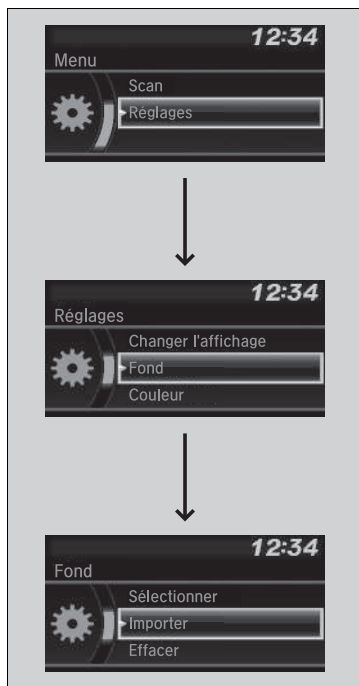









1. Raccorder la clé USB au port USB.
 ► **Port(s) USB** P. 243
2. Appuyer sur la touche **MENU/CLOCK**.
3. Tourner pour sélectionner **Réglages**, puis appuyer sur .
4. Tourner pour sélectionner **Fond**, puis appuyer sur .
5. Tourner pour sélectionner **Importer**, puis appuyer sur .
 ► Le nom de l'image s'affiche sur la liste.
6. Tourner pour sélectionner l'image souhaitée, puis appuyer sur .
 ► L'image sélectionnée s'affiche.
7. Appuyer sur pour enregistrer l'image.
8. Appuyer sur pour sélectionner **OK**.
9. Tourner pour sélectionner un emplacement d'enregistrement, puis appuyer sur .
 ► L'affichage revient à l'écran de sélection du fond.











► Réglage du fond

- Lors de l'importation de fichiers de fond, l'image doit se trouver dans le répertoire racine de la clé USB. Les images d'un dossier ne peuvent pas être importées.
- Le nom de fichier doit compter moins de 64 caractères.
- Le format de fichier de l'image qu'il est possible d'importer est BMP (bmp) ou JPEG (jpg).
- La limite de la taille de fichier individuel est de 2 Mo.
- La taille d'image maximum est de 1 920 x 936 pixels. Si la taille de l'image est inférieure à 480 x 234 pixels, l'image s'affiche au milieu de l'écran avec la zone excédentaire affichée en noir.
- Jusqu'à 255 fichiers peuvent être sélectionnés.

■ Sélectionner le fond

1. Appuyer sur la touche **MENU/CLOCK**.
2. Tourner  pour sélectionner **Réglages**, puis appuyer sur .
3. Tourner  pour sélectionner **Fond**, puis appuyer sur .
4. Tourner  pour sélectionner **Sélectionner**, puis appuyer sur .
 - L'écran affiche la liste des fonds.
5. Tourner  pour sélectionner le fond souhaité, puis appuyer sur .

■ Supprimer le fond

1. Appuyer sur la touche **MENU/CLOCK**.
2. Tourner  pour sélectionner **Réglages**, puis appuyer sur .
3. Tourner  pour sélectionner **Fond**, puis appuyer sur .
4. Tourner  pour sélectionner **Effacer**, puis appuyer sur .
 - L'écran affiche la liste des fonds.
5. Tourner  pour sélectionner le fond à supprimer, puis appuyer sur .
6. Tourner  pour sélectionner **Oui**, puis appuyer sur .
 - L'affichage revient à l'écran de sélection du fond.

» Réglage du fond

Pour revenir à l'écran précédent, appuyer sur la touche  (Retour).

Lorsque le fichier est volumineux, il peut être nécessaire de patienter un certain temps pour pouvoir le visualiser.

Réglage du son

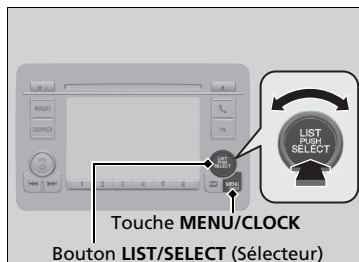

1. Appuyer sur la touche **MENU/CLOCK**.
2. Tourner pour sélectionner **Son**, puis appuyer sur .
3. Tourner pour faire défiler les options suivantes :

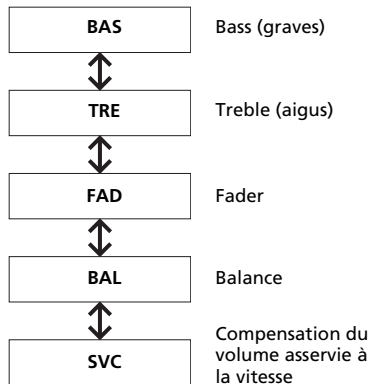

Tourner pour régler le paramètre son, puis appuyer sur .

▣ Réglage du son









Le SVC a quatre modes : **Désactivé**, **Bas**, **Moyen** et **Haut**. La fonction SVC adapte le volume sonore à la vitesse du véhicule. Plus le véhicule roule vite, plus le volume audio augmente. Plus le véhicule ralentit, plus le volume audio diminue.

Réglage affichage

Il est possible de modifier la luminosité ou le thème de couleur sur l'écran Audio/Informations.







Modification de la luminosité de l'écran

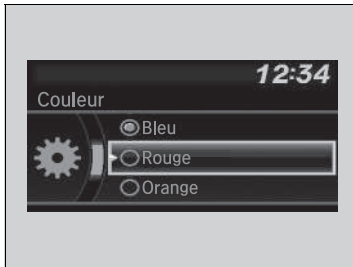

1. Appuyer sur la touche **MENU/CLOCK**.
2. Tourner  pour sélectionner **Réglages**, puis appuyer sur .
3. Tourner  pour sélectionner **Ajustement de l'affichage**, puis appuyer sur .
4. Tourner  pour sélectionner **Luminosité**, puis appuyer sur .
5. Tourner  pour sélectionner un réglage, puis appuyer sur .

Modification du thème de couleur de l'écran



1. Appuyer sur la touche **MENU/CLOCK**.
2. Tourner  pour sélectionner **Réglages**, puis appuyer sur .
3. Tourner  pour sélectionner **Couleur**, puis appuyer sur .
4. Tourner  pour sélectionner le réglage souhaité, puis appuyer sur .

Modification de la luminosité de l'écran

Il est possible de modifier les réglages **Contraste** et **Niveau noir** de la même manière.

Lecture d'une radio AM/FM

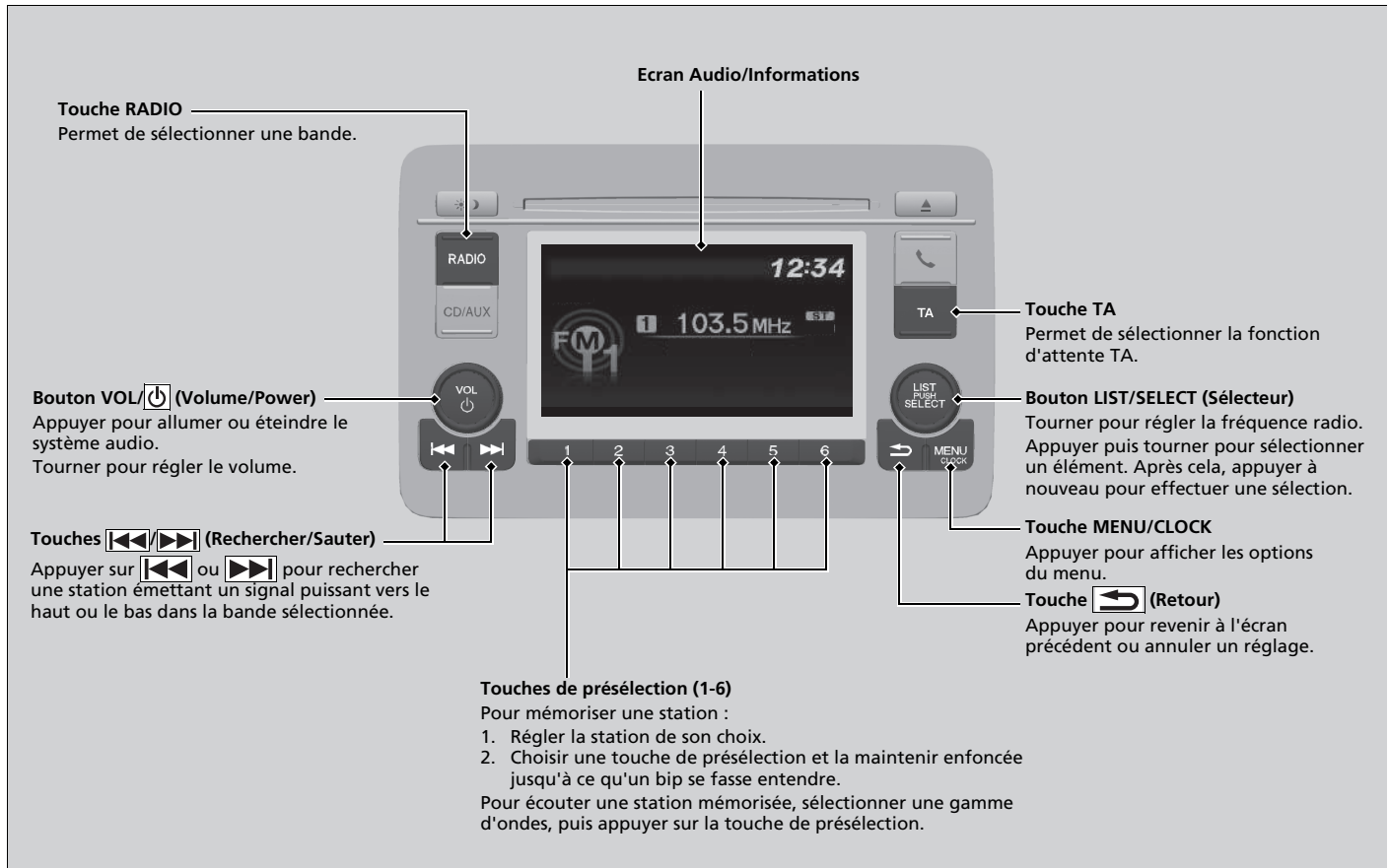

Mode FM

■ Système de données radiodiffusées (RDS)

Fournit des services automatisés pratiques en rapport avec la station FM RDS choisie.

▣ Lecture d'une radio AM/FM

L'indicateur **ST** apparaît sur l'affichage pour indiquer qu'une station FM stéréo est diffusée.

Le son ne peut pas être stéréo en mode AM.

Appuyer sur la touche **SOURCE** sur le volant pour changer le mode audio.

▣ **Commandes audio à distance** P. 247

Il est possible de mémoriser 12 stations AM et 12 stations FM sur les touches de présélection. AM propose deux types de fréquences : LW et MW. Chacune d'elles permet de mémoriser six stations. FM1 et FM2 permettent de mémoriser six stations chacune.

▣ Système de données radiodiffusées (RDS)

Lorsqu'une station sélectionnée propose la fonction RDS, celle-ci s'active automatiquement et l'affichage de fréquence est remplacé par le nom de la station. Toutefois, si le signal de cette station devient faible, le nom de la station est remplacé par l'affichage de la fréquence.

■ Pour rechercher une station RDS dans la Liste des stations



1. Appuyer sur pendant l'écoute d'une station FM.
2. Tourner pour sélectionner la station, puis appuyer sur .

■ Mise à jour manuelle

Permet de mettre à jour la liste des stations disponibles à tout moment.

1. Appuyer sur pendant l'écoute d'une station FM.
2. Tourner pour sélectionner **Mettre la liste à jour**, puis appuyer sur .

■ Fonctions RDS disponibles

Autre fréquence (AF) :

Cette fonction change automatiquement la fréquence diffusant la même station au fur et à mesure des changements de zone.

Programme régional (REG) :

Cette fonction maintient la fréquence des stations dans la zone concernée même si le signal devient faible.

Sauf mode AM/FM/DAB*

Nouvelles (Infos) :





Sélectionne automatiquement les stations diffusant des nouvelles.

⌘ Système de données radiodiffusées (RDS)

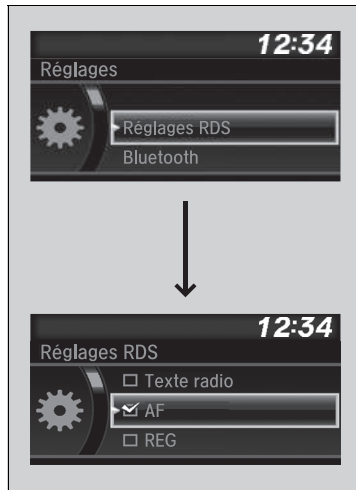
Pendant l'écoute d'une station FM dans la **Liste des stations**, appuyer sur la touche / (Rechercher/Sauter) pour changer de station.

■ Sélection des fonctions RDS



1. Appuyer sur la touche **MENU/CLOCK** après avoir sélectionné la gamme FM.
2. Tourner  pour sélectionner **Réglages RDS** puis appuyer sur .
3. Les différentes fonctions RDS s'affichent tour à tour lorsqu'on tourne .
4. Appuyer sur  pour sélectionner une fonction.

☒ Système de données radiodiffusées (RDS)

L'activation et la désactivation de la fonction Fréquence de remplacement (AF) active et désactive le RDS.

Pour activer et désactiver la fonction, appuyer sur .

■ Touche Traffic info (TA)

La fonction d'attente TA permet au système audio de diffuser des informations routières dans tous les modes. La dernière station écoutée doit être une station RDS pouvant diffuser des informations routières.

Pour activer la fonction : appuyer sur la touche **TA**. Lorsque des informations routières vont être diffusées sur la dernière station sélectionnée, le système passe automatiquement en mode FM. INFORMATION TA apparaît sur l'affichage. Le système rétablit le dernier mode sélectionné une fois les informations routières terminées.

Pour revenir au dernier mode sélectionné pendant la diffusion des informations routières, appuyer de nouveau sur la touche **TA**.

Pour annuler la fonction : appuyer sur la touche **TA**.

☒ Système de données radiodiffusées (RDS)

TA

Lorsque l'on appuie sur la touche **TA**, l'indication **TA** apparaît sur l'affichage.

Si l'on appuie sur la touche **Scan** alors que la fonction d'attente TA est activée, le système recherche uniquement les stations TP.

Une pression sur la touche **TA** pendant la diffusion d'informations routières n'annule pas la fonction d'attente TA.

Sauf mode AM/FM/DAB*

■ Fonction Type de programme (PTY)/Interruption automatique pour les nouvelles

Permet au système de donner la priorité aux bulletins d'informations dans tous les modes. La dernière station sélectionnée doit être la station codée NEWS PTY.

Pour activer la fonction : sélectionner **Infos** dans les **Réglages RDS** pour afficher NEWS PTY avant de passer à d'autres modes. Lorsqu'un bulletin d'informations commence sur la dernière station sélectionnée, le système passe automatiquement en mode FM.

➤ **Sélection des fonctions RDS** P. 259



Le système repasse au dernier mode sélectionné lors du passage à un autre programme, ou si le signal devient faible.

■ Alarme PTY

Le code PTY ALARM est utilisé pour les annonces d'urgence, notamment en cas de catastrophe naturelle. Lors de la réception de ce code, le message ALARM (ALARME) apparaît à l'écran et le système interrompt la lecture de la source audio.

■ Texte radio



1. Appuyer sur la touche **MENU/CLOCK** après avoir sélectionné la gamme FM.
2. Tourner  pour sélectionner **Texte radio** puis appuyer sur .



► Texte radio

Le témoin **TEXT** apparaît sur l'affichage, indiquant les informations du texte radio.

Mode AM (LW/MW)



■ Liste des stations

Répertorie les stations les mieux captées de la bande sélectionnée.

1. Appuyer sur le bouton **RADIO** pour passer à un autre mode.
2. Appuyer sur  pour basculer sur le mode Liste des stations.
3. Tourner  pour sélectionner la station, puis appuyer sur .



■ Mise à jour manuelle

Permet de mettre à jour la liste des stations disponibles à tout moment.

1. Appuyer sur le bouton **RADIO** pour passer à un autre mode.
2. Appuyer sur  pour basculer sur le mode Liste des stations.
3. Tourner  pour sélectionner **Mettre la liste à jour**, puis appuyer sur .



■ Balayer

Appuyer sur cette touche pour écouter pendant 10 secondes chacune des stations les mieux captées sur la bande sélectionnée.

1. Appuyer sur la touche **MENU/CLOCK**.
2. Tourner  pour sélectionner **Balayer**, puis appuyer sur .

Pour désactiver le balayage, appuyer sur .

▶▶ Liste des stations

Si le système ne trouve aucune station dans la **Liste des stations**, un message de confirmation de mise à jour de la liste apparaît. Tourner  pour sélectionner **Oui**, puis appuyer sur  pour mettre à jour la liste.

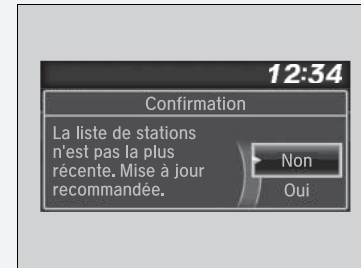

Lecture DAB (Digital Audio Broadcasting - Diffusion audio numérique)*

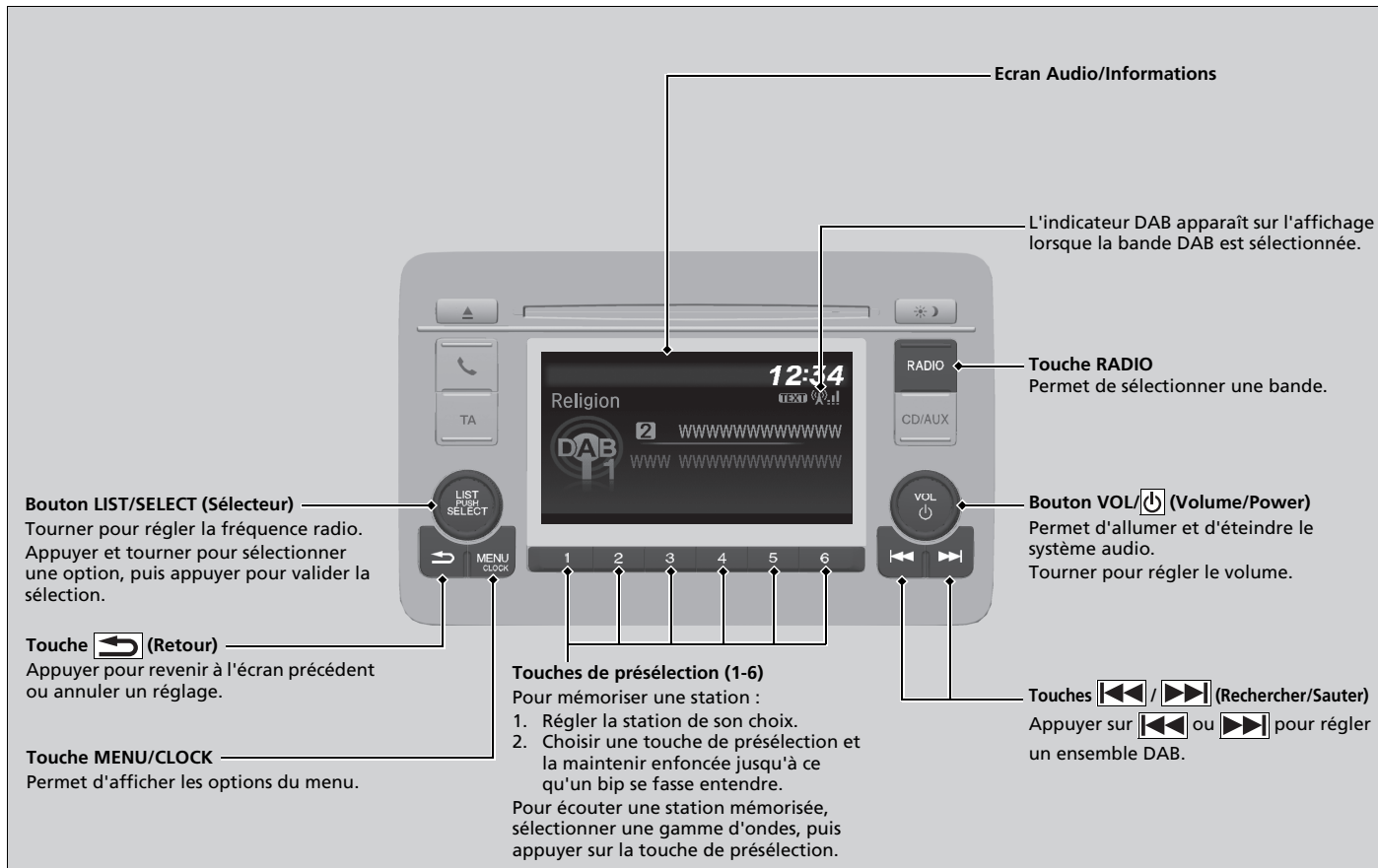

Pour rechercher une station DAB de la liste de services ou de la liste d'ensembles



1. Appuyer sur tout en sélectionnant le mode DAB.
 2. Tourner pour sélectionner la station, puis appuyer sur .
- Si l'option **Mettre la liste à jour** est sélectionnée, le système met à jour la liste des stations.

Réglage des fonctions DAB

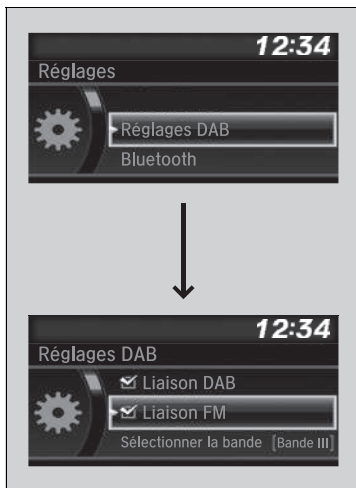

1. Appuyer sur la touche **MENU/CLOCK** après avoir sélectionné DAB.
2. Tourner pour sélectionner **Réglages DAB** puis appuyer sur .
3. Les différentes fonctions DAB s'affichent tour à tour lorsque l'on tourne .
4. Appuyer sur pour sélectionner une fonction.

►► Pour rechercher une station DAB de la liste de services ou de la liste d'ensembles

Si le système ne trouve pas de station, un message de confirmation de mise à jour de la liste apparaît. Tourner pour sélectionner **Oui**, puis appuyer sur pour mettre à jour la liste.

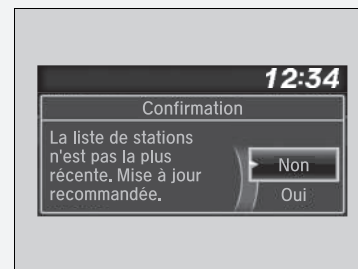

■ Réglages DAB

■ Liaison DAB :

Recherche automatiquement la même station dans l'ensemble, et bascule sur cette dernière.

■ Liaison FM :



Si le système trouve la même station dans une bande FM, il bascule automatiquement sur cette bande.

■ Sélection d'une bande :

Il est possible de sélectionner certaines bandes. Cela permet de réduire le temps de mise à jour des listes et de recherche de station.

■ Texte radio





1. Appuyer sur la touche **MENU/CLOCK** après avoir sélectionné DAB.
2. Tourner  pour sélectionner **Texte radio** puis appuyer sur .

☒ Texte radio

Le témoin **TEXT** apparaît sur l'affichage, indiquant les informations du texte radio.

Balayer

Appuyer sur cette touche pour écouter pendant 10 secondes chacune des stations les mieux captées sur la bande sélectionnée.

1. Appuyer sur la touche **MENU/CLOCK**.
2. Tourner  pour sélectionner **Balayer**, puis appuyer sur .

Pour désactiver le balayage, appuyer sur .

Sélection d'un fichier dans un dossier à l'aide du bouton de sélection (MP3/WMA/AAC)

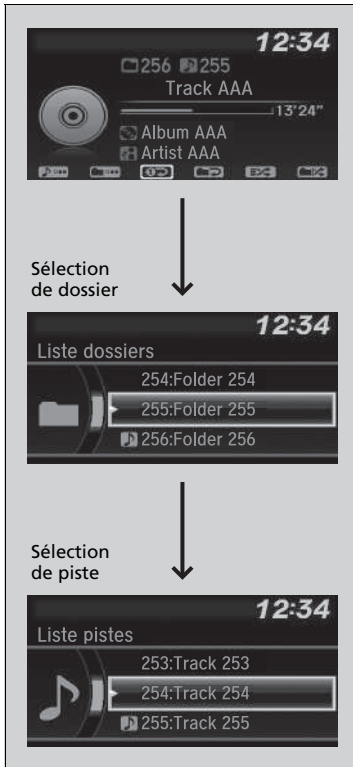

1. Appuyer sur pour passer à l'affichage d'une liste de dossiers.

2. Tourner pour sélectionner un dossier.

3. Appuyer sur pour afficher une liste de pistes dans ce dossier.

4. Tourner pour sélectionner une piste, puis appuyer sur .

►► Lecture d'un CD

REMARQUE

Ne pas utiliser de CD comportant une étiquette adhésive. L'étiquette risque de bloquer le CD dans le lecteur.

Les fichiers WMA protégés par la gestion numérique des droits d'auteur (DRM) ne peuvent pas être lus. Le système audio affiche **Lecture fichier impossible**, puis passe au fichier suivant.

Les données de texte s'affichent dans les cas suivants :

- Lorsqu'un nouveau dossier, fichier ou nouvelle plage est sélectionné(e).
- En basculant du mode audio au mode CD.
- Lorsqu'un CD est inséré.

Si le CD n'est pas retiré de la fente après avoir été éjecté, le système le recharge automatiquement au bout de quelques secondes.

■ Sélection d'un mode de lecture

Les modes répétition, lecture aléatoire et balayage peuvent être sélectionnés lors de la lecture d'une plage ou d'un fichier.

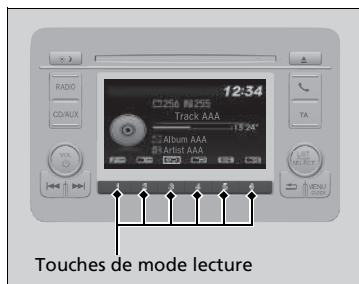

Les icônes des modes disponibles s'affichent au-dessus des touches de mode lecture.

Appuyer sur la touche correspondant au mode souhaité.

■ Pour désactiver un mode de lecture

Appuyer sur la touche sélectionnée.

► Sélection d'un mode de lecture

Eléments du menu mode lecture

Répétition

Répéter dossier (MP3/WMA/AAC) : lecture répétée de tous les fichiers du dossier actuel.

Répéter piste : lecture répétée de la plage en cours/du fichier en cours.

Aléatoire

Aléatoire dans dossier (MP3/WMA/AAC) : lecture de tous les fichiers du dossier actuel dans un ordre aléatoire.

Tout aléatoire : lecture de toutes les plages/tous les fichiers dans un ordre aléatoire.

Balayer

Balayer dossiers (MP3/WMA/AAC) : fournit un échantillon de 10 secondes du premier fichier de chaque dossier principal.

Balayer pistes : fournit un échantillon de 10 secondes de toutes les plages du CD (tous les fichiers dans le dossier actuel au format MP3, WMA ou AAC).

Il est également possible de sélectionner un mode lecture en appuyant sur la touche **MENU/CLOCK**.

Tourner pour sélectionner **Mode lecture**, puis appuyer sur . Tourner pour sélectionner un mode, puis appuyer sur .

Pour l'éteindre, tourner pour sélectionner **Standard**, puis appuyer sur .

Sélectionner un morceau de la liste des musiques de l'iPod avec le bouton de sélection

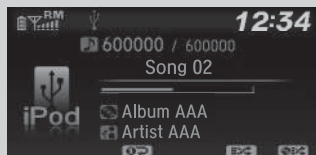

Sélection de catégorie

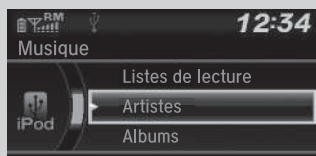

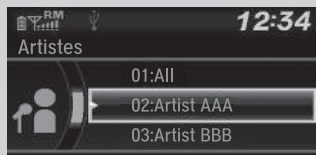

Sélection d'option





1. Appuyer sur  pour afficher la liste des musiques de l'iPod.

2. Tourner  pour sélectionner une catégorie.

3. Appuyer sur  pour afficher une liste des éléments dans la catégorie.

4. Tourner  pour sélectionner une option, puis appuyer sur .

► Appuyer sur  et tourner  à plusieurs reprises jusqu'à l'affichage de l'élément à écouter.

► Lecture d'un iPod

Les fonctions d'exploitation disponibles varient selon les modèles ou les versions. Il se peut que certaines fonctions ne soient pas disponibles sur le système audio du véhicule.

En cas de problème, un message d'erreur peut apparaître sur l'écran Audio/Informations.

► **iPod/clé USB** P. 328

Sélection d'un mode de lecture

Les modes répétition et lecture aléatoire peuvent être sélectionnés pendant la lecture d'un morceau.

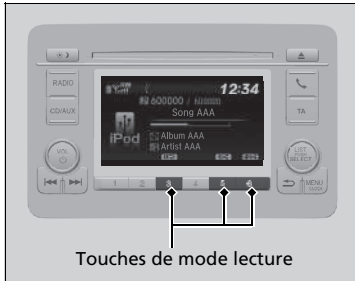

Les icônes des modes disponibles s'affichent au-dessus des touches de mode lecture.

Appuyer sur la touche correspondant au mode souhaité.

Pour désactiver un mode de lecture

Appuyer sur la touche sélectionnée.

Sélection d'un mode de lecture





Éléments du menu mode lecture



 **Mélanger albums** : lecture de tous les albums disponibles de la catégorie choisie (listes de lecture, artistes, albums, morceaux, genres ou compositeurs) dans un ordre aléatoire.

 **Mélanger** : lecture de tous les morceaux disponibles de la catégorie choisie (listes de lecture, artistes, albums, morceaux, genres ou compositeurs) dans un ordre aléatoire.

 **Répéter piste** : répète le morceau actuel.

Il est également possible de sélectionner un mode de lecture en appuyant sur la touche **MENU/CLOCK**.

Tourner  pour sélectionner **Mode lecture**, puis appuyer sur . Tourner  pour sélectionner un mode, puis appuyer sur .

Pour l'éteindre, tourner  pour sélectionner **Standard**, puis appuyer sur .

Lecture d'une clé USB

Le système audio lit les fichiers audio d'une clé USB au format MP3, WMA ou AAC*1.

Brancher la clé USB au port USB, puis appuyer sur la touche **CD/AUX**.



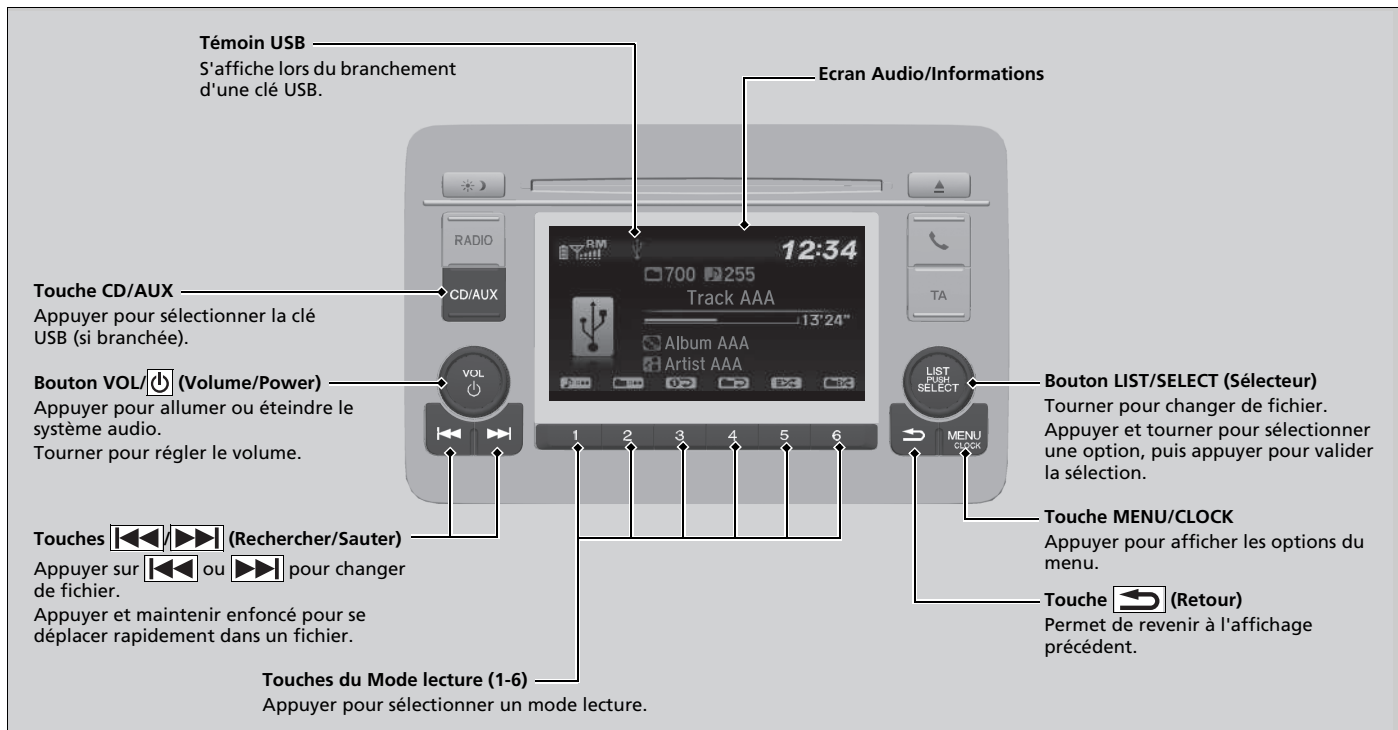

📌 **Port(s) USB** P. 243

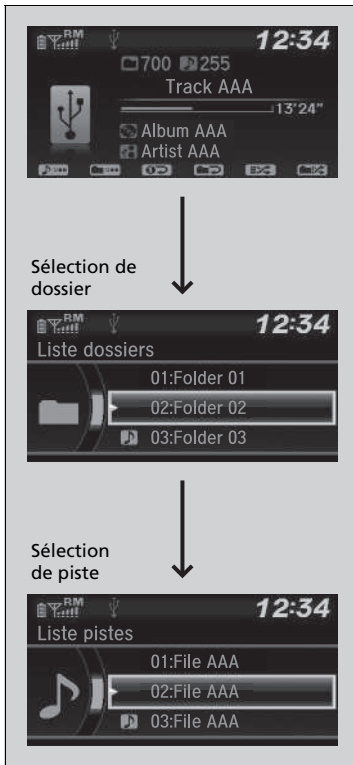

*1 : Seuls des fichiers au format AAC enregistrés avec iTunes peuvent être lus sur ce système audio.

Sélection d'un fichier dans un dossier à l'aide du bouton de sélection



1. Appuyer sur  pour afficher une liste de dossiers.
2. Tourner  pour sélectionner un dossier.
3. Appuyer sur  pour afficher une liste de fichiers dans ce dossier.
4. Tourner  pour sélectionner un fichier, puis appuyer sur .

►► Lecture d'une clé USB

Utiliser les clés USB recommandées.

► Informations générales relatives au système audio P. 330

Les fichiers au format WMA protégés par la gestion numérique des droits d'auteur (DRM) ne peuvent pas être lus. Le système audio affiche **Lecture fichier impossible**, puis passe au fichier suivant.

En cas de problème, un message d'erreur peut apparaître sur l'écran Audio/Informations.

► iPod/clé USB P. 328

■ Sélection d'un mode de lecture

Les modes répétition, lecture aléatoire et balayage peuvent être sélectionnés pendant la lecture d'un fichier.

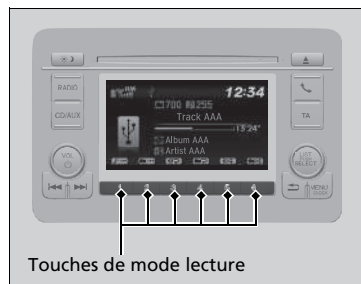

Les icônes des modes disponibles s'affichent au-dessus des touches de mode lecture.

Appuyer sur la touche correspondant au mode souhaité.

■ Pour désactiver un mode de lecture

Appuyer sur la touche sélectionnée.

» Sélection d'un mode de lecture

Éléments du menu mode lecture

Répétition

 **Répéter dossier** : lecture répétée de tous les fichiers du dossier actuel.

 **Répéter piste** : lecture répétée du fichier actuel.

Aléatoire

 **Aléatoire dans dossier** : lecture de tous les fichiers du dossier actuel dans un ordre aléatoire.





 **Tout aléatoire** : lecture de tous les fichiers dans un ordre aléatoire.



Balayer

 **Balayer dossiers** : fournit un échantillon de 10 secondes du premier fichier de chaque dossier principal.

 **Balayer pistes** : fournit un échantillon de 10 secondes de tous les fichiers du dossier en cours.

Il est également possible de sélectionner un mode de lecture en appuyant sur la touche **MENU/CLOCK**.

Tourner  pour sélectionner **Mode lecture**, puis appuyer sur . Tourner  pour sélectionner un mode, puis appuyer sur .

Pour l'éteindre, tourner  pour sélectionner **Standard**, puis appuyer sur .

Lecture Audio *Bluetooth*®

Le système audio permet d'écouter de la musique à partir d'un téléphone compatible *Bluetooth*. Cette fonction est disponible lorsque le téléphone est jumelé et connecté au système de téléphone mains libres (HFT) du véhicule.

🔧 Réglage téléphone P. 367

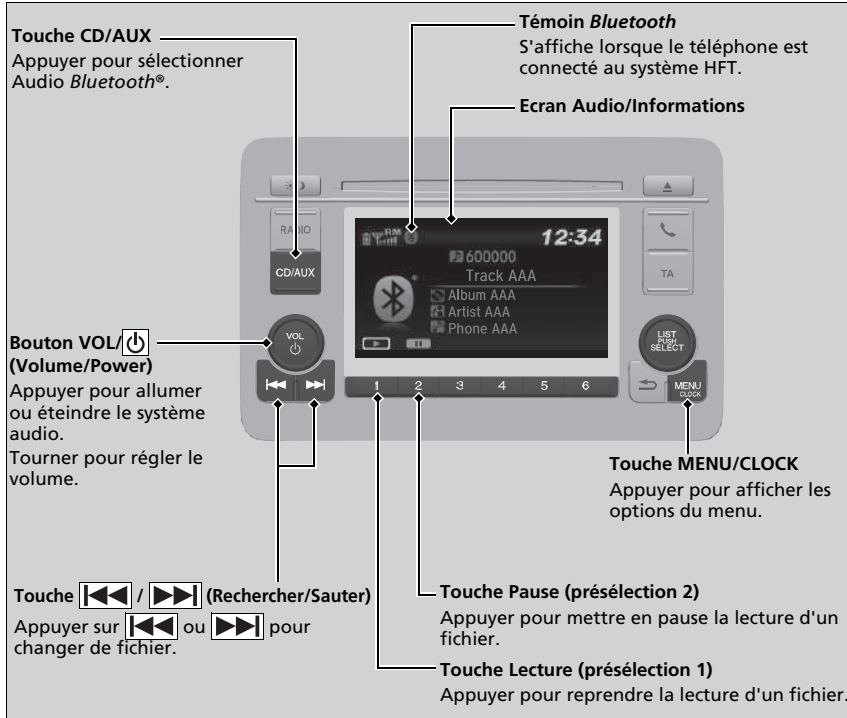

🔗 Lecture Audio *Bluetooth*®

Tous les téléphones *Bluetooth* avec écoute radio sur le Web ne sont pas compatibles avec le système audio. Pour vérifier si le téléphone est compatible, demander à un concessionnaire.

Il peut être interdit d'effectuer des manipulations sur un périphérique mémoire pendant la conduite.

Vous ne pouvez utiliser qu'un seul téléphone à la fois avec HFT. Lorsqu'il y a plus de deux téléphones jumelés dans le véhicule, le premier téléphone jumelé détecté par le système est automatiquement connecté.

Si plusieurs téléphones sont jumelés au système HFT, il y aura un délai avant que le système commence la lecture.

Dans certains cas, le nom de l'artiste, de l'album ou de la plage peut ne pas apparaître correctement.

Il se peut que certaines fonctions ne soient pas disponibles sur certains périphériques.

■ Lecture de fichiers Audio *Bluetooth*®

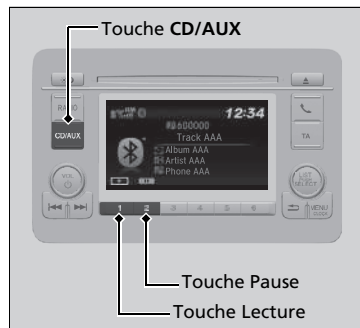

1. S'assurer que le téléphone est jumelé et connecté au système.
2. Appuyer sur la touche **CD/AUX** jusqu'à ce que la source audio Bluetooth soit sélectionnée.

Si le téléphone n'est pas reconnu, un autre téléphone compatible HFT, non compatible avec le système audio *Bluetooth*®, est peut-être déjà connecté.

■ Pour mettre en pause ou reprendre la lecture d'un fichier

Appuyer sur la touche Lecture ou Pause pour sélectionner un mode.

► Lecture de fichiers Audio *Bluetooth*®

Pour lire les fichiers audio, il peut être nécessaire d'activer le téléphone. Dans ce cas, suivre les instructions du fabricant du téléphone.





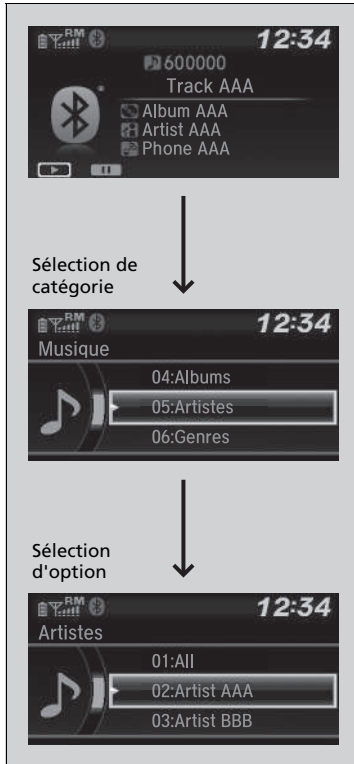

La fonction pause n'est pas disponible sur certains téléphones.

Si un autre dispositif audio est connecté à la prise d'entrée auxiliaire ou au port USB, il peut être nécessaire d'appuyer plusieurs fois sur la touche **CD/AUX** pour sélectionner le système audio *Bluetooth*®.

Le passage à un autre mode met en pause la lecture en cours sur le téléphone.

Sélectionner un morceau à partir de la liste de recherche musicale avec le bouton de sélection



1. Appuyer sur  pour afficher la liste de recherche musicale.
2. Tourner  pour sélectionner une catégorie.
3. Appuyer sur  pour afficher une liste des éléments dans la catégorie.
4. Tourner  pour sélectionner une option, puis appuyer sur .
 - Appuyer sur  et tourner  à plusieurs reprises jusqu'à l'affichage de l'élément à écouter.

► Sélectionner un morceau à partir de la liste de recherche musicale avec le bouton de sélection

En fonction du périphérique *Bluetooth*® connecté, il est possible qu'une partie ou l'ensemble des catégories ne puisse pas s'afficher.

Modèles avec affichage du système audio

Il est possible d'utiliser le système audio pendant 30 minutes lorsque le contacteur d'allumage est en position ANTIVOL [0]*1, le système va alors s'éteindre automatiquement.

Pour continuer à l'utiliser, nous recommandons de mettre le contacteur d'allumage sur ACCESSOIRES [I] ou sur MARCHÉ [II]*1.

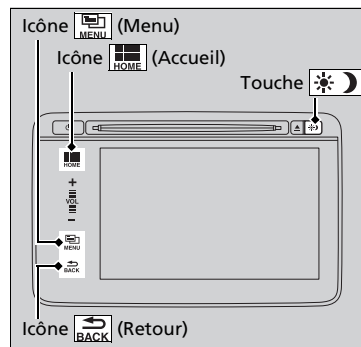

Icône [HOME] (Accueil) : sélectionner pour accéder à l'écran d'accueil.

➤ **Basculement de l'affichage** P. 281

Icône [MENU] (Menu) : sélectionner pour sélectionner n'importe quel mode.

Parmi les modes disponibles figurent : **Changer source, Liste des stations, Enregistrer les préréglages, Texte radio, Recherche musicale** et les modes lecture peuvent également être sélectionnés au moyen des fonctions **Balayer, Aléatoire/Répétition**, etc.

Icône [BACK] (Retour) : sélectionner pour revenir à l'affichage précédent lorsqu'il est affiché.

Touche [lumière/moon] :

Appuyer sur cette touche pour modifier la luminosité de l'écran Audio/Informations.

Appuyer une fois sur [lumière/moon] et sélectionner [-] ou [+] pour effectuer un réglage.

- ▶ A chaque pression sur [lumière/moon], le système bascule en mode jour, mode nuit et mode désactivé.

➤ Fonctionnement de base du système audio

Éléments du menu audio

- **Liste des stations** P. 300, 301
- **Comment sélectionner un fichier à partir de la liste de recherche de musique (MP3/WMA/AAC)** P. 307, 313
- **Balayer** P. 301, 302, 304, 308, 314
- **Sélection d'un mode de lecture** P. 308, 311, 314

Une fois la batterie rebranchée ou remplacée, le démarrage suivant peut prendre quelques minutes pour laisser au système audio le temps de démarrer. Attendre quelques instants pendant que le système démarre.

Appuyer sur le bouton [Alimentation] et le maintenir enfoncé pendant environ 10 secondes pour réinitialiser le système.

Lorsque le système est réinitialisé et mis en marche, le mot de passe doit être entré.

➤ **Protection antivol du système audio** P. 246

Fonctionnement sans clé

➤ **A propos du système audio** P. 242

*1 : Les modèles équipés du système d'accès sans clé ont un bouton **ENGINE START/STOP** au lieu d'un contacteur d'allumage.

Ecran Audio/Informations

Affiche l'état du système audio et le fond. Cet écran permet d'accéder à différentes options de configuration.

Basculement de l'affichage

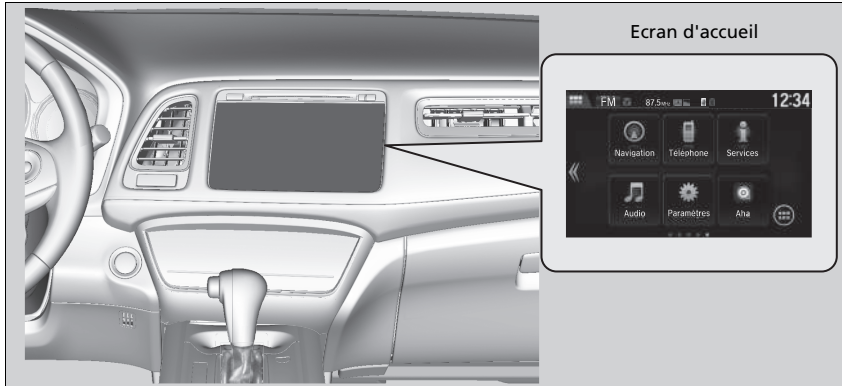

Sélectionner l'icône  pour accéder à l'écran d'accueil.
Sélectionner **Téléphone**, **Services**, **Audio**, **Paramètres** ou **Navigation**.

■ Téléphone

Affiche les informations HFT.

📞 **Système de téléphone mains libres** P. 382

☒ Ecran Audio/Informations

Commande via l'écran tactile

- Utiliser quelques gestes simples - par exemple, toucher, balayer et faire défiler - pour actionner certaines fonctions audio.
- Certains éléments peuvent être grisés pendant la conduite pour réduire les possibilités de distraction.
- Il est possible de les sélectionner lorsque le véhicule est à l'arrêt ou en utilisant les commandes vocales.
- Le port de gants peut limiter la réponse de l'écran tactile ou l'empêcher de répondre.

■ Services

Pour voir toutes les informations disponibles, **Ordinateur de route**, **Horloge/Fond** ou

Informations syst./équip., sélectionner l'icône .

Ordinateur de route :

- Onglet **Conditions de conduite actuelles** : affiche les informations sur le trajet actuelles.
- Onglet **Historique du trajet A** : affiche les informations relatives aux trois précédents trajets. L'information est sauvegardée chaque fois que vous réinitialisez l'option Trajet A.

Horloge/Fond :

Affiche l'horloge et le fond.

Informations système/équipement :

- **Infos sur version** : affiche la version logicielle du système audio.
- **Informations sur le dispositif USB** : affiche la mémoire utilisée par le périphérique USB.
- **Changer de dispositif USB** : connecte ou déconnecte le périphérique USB à ce système audio.

■ Audio

Affiche l'état actuel.

■ Paramètres

Permet d'accéder à l'écran du menu de personnalisation.

➤ **Fonctions personnalisées** P. 345

■ Navigation

Affiche l'écran de navigation.

➤ **Se reporter au manuel du système de navigation**

Modification de la disposition des icônes de l'écran d'accueil



1. Sélectionner l'icône .
2. Sélectionner **Paramètres**.
3. Sélectionner **Système**.
4. Sélectionner l'onglet **ACCUEIL**.
5. Sélectionner **Posit. icône Accueil**.
6. Appuyer longuement sur l'icône, puis la glisser dans la position souhaitée.

■ Réglage du fond

Il est possible de modifier, stocker et effacer le fond sur l'écran Audio/Informations.

■ Importer le fond

Il est possible d'importer jusqu'à cinq images, une à la fois, pour un fond à partir d'une clé USB.

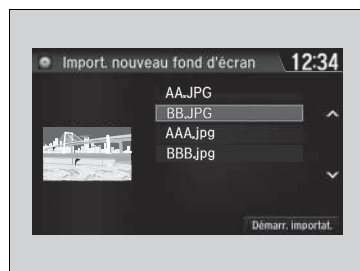
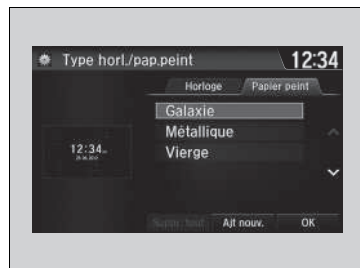

1. Raccorder la clé USB au port USB.
 ► **Port(s) USB** P. 243
2. Sélectionner **Paramètres**.
3. Sélectionner **Info**.
4. Sélectionner **Type horl./pap. peint**, puis ouvrir l'onglet **Papier peint**.
5. Sélectionner **Ajt nouv.**
 ► Le nom de l'image s'affiche sur la liste.

6. Sélectionner l'image souhaitée.
 ► L'aperçu est affiché sur le côté gauche de l'écran.
7. Sélectionner **Démarr. importat.** pour enregistrer les données.
 ► L'écran revient à la liste des fonds.

► Réglage du fond

- Lors de l'importation de fichiers de fond, l'image doit se trouver dans le répertoire racine de la clé USB. Les images d'un dossier ne peuvent pas être importées.
- Le nom de fichier doit compter moins de 64 caractères.
- Le format de fichier de l'image qu'il est possible d'importer est BMP (bmp) ou JPEG (jpg).
- La limite de la taille de fichier individuel est de 5 Mo.
- La taille d'image maximum est de 4 096 × 4 096 pixels. Si la taille de l'image est inférieure à 800 × 480 pixels, l'image s'affiche au milieu de l'écran avec la zone excédentaire affichée en noir.
- Si la clé USB ne contient pas de photos, le message **Aucun fichier détecté** s'affiche.

■ Sélectionner le fond

1. Sélectionner **Paramètres**.
2. Sélectionner **Info**.
3. Sélectionner **Type horl./pap. peint**, puis ouvrir l'onglet **Papier peint**.
 - ▶ L'écran affiche la liste des fonds.
4. Sélectionner le fond souhaité.
 - ▶ L'aperçu est affiché sur le côté gauche de l'écran.
 - ▶ Le menu contextuel apparaît sur l'écran.
5. Sélectionner **Régler**.
 - ▶ L'écran revient à la liste des fonds.

■ Supprimer le fond

1. Sélectionner **Paramètres**.
2. Sélectionner **Info**.
3. Sélectionner **Type horl./pap. peint**, puis ouvrir l'onglet **Papier peint**.
 - ▶ L'écran affiche la liste des fonds.
4. Sélectionner un fond à effacer.
 - ▶ L'aperçu est affiché sur le côté gauche de l'écran.
 - ▶ Le menu contextuel apparaît sur l'écran.
5. Sélectionner **Supprimer**.
 - ▶ Un message de confirmation s'affiche à l'écran.
6. Sélectionner **Oui** pour l'effacer complètement.
 - ▶ L'écran revient à la liste des fonds.

► Réglage du fond

Dans le menu contextuel, sélectionner **Prévisualiser** pour voir un aperçu en plein écran.



Pour revenir à l'écran précédent, sélectionner **OK** ou appuyer sur l'icône **BACK** (Retour).



Lorsque le fichier est volumineux, il peut être nécessaire de patienter un certain temps pour pouvoir le visualiser.

Pour effacer tous les fonds ajoutés, sélectionner **Suppr. tout**, puis **Oui**.

■ Ecran d'accueil

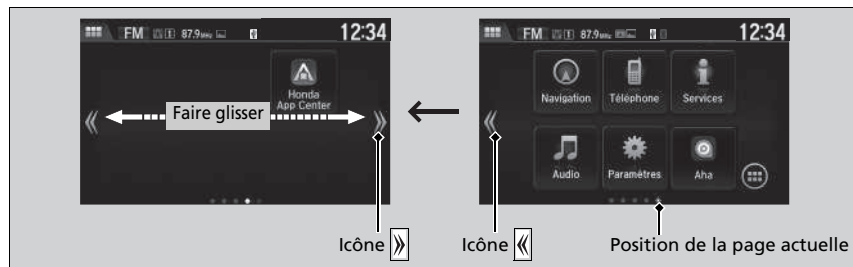
■ Pour passer à un écran suivant



Sélectionner  ou , ou faire défiler l'écran vers la gauche ou la droite pour accéder à l'écran suivant.

» Ecran d'accueil

L'écran d'accueil comporte 5 pages (fixe). Il n'est pas possible d'ajouter de pages supplémentaires.

■ Pour utiliser les applications ou widgets



1. Sélectionner .
 - L'écran **Liste des applis/Widgets** apparaît.
2. Sélectionner l'application ou le widget à utiliser.

Liste des applications préinstallées :

- **Aha Radio** : lance l'application radio Aha.
- **Navigateur** : affiche le navigateur Web utilisé par le smartphone et la connexion Wi-Fi.
- **Calculatrice** : affiche le calculateur.
- **Agenda** : affiche le calendrier.
- **Horloge** : affiche l'horloge.
- **Téléchargements** : affiche les données téléchargées depuis le navigateur Web et autres.
- **Galerie** : affiche la liste des images enregistrées dans le système audio.
- **Garmin Navigator** : lance l'application de navigation.
- **Honda App Center** : affiche le Honda App Center.
- **Installez l'applicatio** : installe et met à jour les applications présentes sur le lecteur flash USB. Cependant, l'installation et la mise à jour des applications s'effectuent uniquement par le biais du Honda App Center.
- **Musique** : affiche la liste des musiques enregistrées dans le système audio.
- **Recherche** : affiche plusieurs écrans de récupération.
- **Paramètres** : affiche l'écran des paramètres Android.

►► Pour utiliser les applications ou widgets

Appuyer longuement sur une application ou un widget pour ajouter son raccourci sur l'écran d'accueil.

Si des applications préinstallées ne démarrent pas normalement, tenter **Réinit. données usine**. Si ces applications ne démarrent toujours pas normalement, même après **Réinit. données usine**, contacter le concessionnaire.

Lorsque la procédure **Réinit. données usine** est effectuée, il est possible que tous les paramètres soient réinitialisés à leur réglage par défaut.

► **Réinitialisation de la valeur par défaut de tous les réglages** P. 360

■ Pour ajouter des icônes d'application ou de widget sur l'écran d'accueil

Les icônes d'application ou de widget peuvent être ajoutées sur l'écran d'accueil.



1. Appuyer longuement sur l'espace vide sur l'écran d'accueil.

► Le menu contextuel apparaît sur l'écran.

2. Sélectionner **Ajouter appli** ou **Ajouter widget**.

► L'écran **Ajouter une appli/un widget** apparaît.



3. Appuyer longuement sur une icône d'application ou de widget à ajouter.
 - L'affichage bascule sur l'écran de personnalisation.
4. Faire glisser et déposer l'icône à l'emplacement souhaité.
5. Sélectionner **OK**.
 - L'écran revient à l'écran d'accueil.

■ Pour déplacer des icônes sur l'écran d'accueil

Il est possible de modifier l'emplacement sur l'écran d'accueil.



1. Appuyer longuement sur une icône.
 - L'affichage bascule sur l'écran de personnalisation.
2. Faire glisser et déposer l'icône à l'emplacement souhaité.
3. Sélectionner **OK**.
 - L'écran revient à l'écran d'accueil.

►► Pour déplacer des icônes sur l'écran d'accueil

Il est également possible de déplacer les icônes **Téléphone**, **Services**, **Audio**, **Paramètres** et **Navigation** de la même manière.

■ Pour supprimer des icônes sur l'écran d'accueil

Il est possible de supprimer les icônes présentes sur l'écran d'accueil.



1. Appuyer longuement sur une icône.
 - L'affichage bascule sur l'écran de personnalisation.
2. Faire glisser et déposer l'icône à supprimer sur l'icône de corbeille.
 - L'icône est supprimée.
3. Sélectionner **OK**.
 - L'écran revient à l'écran d'accueil.

✕ Pour supprimer des icônes sur l'écran d'accueil

Les icônes **Téléphone**, **Services**, **Audio**, **Paramètres** et **Navigation** ne peuvent être supprimées.

Les applications ou widgets ne seront pas supprimés par la suppression de l'icône sur l'écran d'accueil.

■ Pour modifier un fond de l'écran d'accueil

Il est possible de modifier un fond de l'écran d'accueil.



1. Appuyer longuement sur l'espace vide sur l'écran d'accueil.

► Le menu contextuel apparaît sur l'écran.

2. Sélectionner **Sélect. fond d'écran**.

► Le menu contextuel apparaît sur l'écran.

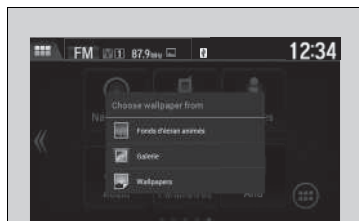

3. Sélectionner une application pour sélectionner des fonds d'écran.

4. Sélectionner le fond d'écran à modifier.

5. Sélectionner **Définir fond d'écran**.

► Le fond est modifié, l'écran revient ensuite à l'écran d'accueil.





Zone d'état



Faire glisser la partie supérieure de l'écran.

► La zone d'état s'affiche.

Sélectionner un élément pour voir les détails.

Sélectionner  ou faire glisser l'icône  vers le haut pour fermer la zone.

■ Modification de l'interface de l'écran

Il est également possible de modifier le design de l'interface de l'écran.



1. Sélectionner l'icône .
2. Sélectionner **Paramètres**.
3. Sélectionner **Système**.
4. Sélectionner l'onglet **Autres**.
5. Sélectionner **Chang. apparence logi.**
6. Un message de confirmation s'affiche à l'écran.
Sélectionner **Oui**.

►► Modification de l'interface de l'écran

Après avoir modifié le design de l'interface, le système doit être redémarré. Attendre quelques instants pendant que le système démarre.

Il est possible de modifier le fond sur l'écran Audio/Informations.

► **Réglage du fond** P. 284

Si l'interface de l'écran est modifiée, certains réglages changeront.

► **Fonctions personnalisées** P. 345

Fermeture d'applications

Il est possible de fermer certaines applications spécifiques exécutées en arrière-plan sur le système.



1. Appuyer longuement sur l'icône .
2. Sélectionner l'onglet **Actif**.
 - Si l'onglet **Actif/historique** est sélectionné, il est possible de fermer les applications en cours d'exécution et d'effacer simultanément l'historique d'activité des applications.
3. Sélectionner une application à fermer.
4. Sélectionner **Effacer**.
 - L'écran revient à la liste des applications.

» Fermeture d'applications

Si les applications utilisées sont laissées ouvertes en arrière-plan, certaines d'entre elles peuvent rencontrer des dysfonctionnements lors de leur prochaine utilisation. Si cela se produit, fermer les applications inutilisées.

Pour fermer toutes les applications sur le système, sélectionner **Effacer tout**, puis **Oui**.

Garmin Navigator ne peut pas être fermé.

Réglage du son



1. Sélectionner l'icône .
2. Sélectionner **Paramètres**.
3. Sélectionner **Audio**.
4. Sélectionner **Son**.

Sélectionner un onglet à partir des choix suivants :
Graves, Aigus, Fader, Balance, Compens. volume vitesse (SVC)

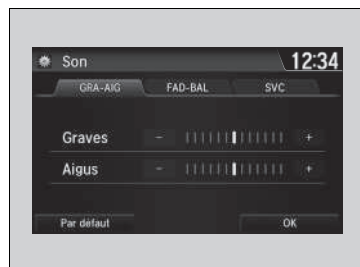

▣ Réglage du son

Le SVC a quatre modes : **Désactivé, Bas, Moyen et Haut**.
La fonction SVC adapte le volume sonore à la vitesse du véhicule. Plus le véhicule roule vite, plus le volume audio augmente. Plus le véhicule ralentit, plus le volume audio diminue.

Réglage affichage

Il est possible de modifier la luminosité ou le thème de couleur sur l'écran Audio/Informations.

Modification de la luminosité de l'écran

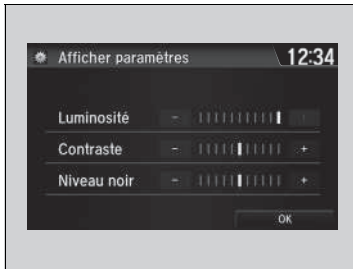

1. Sélectionner l'icône .
2. Sélectionner **Paramètres**.
3. Sélectionner **Système**.
4. Sélectionner l'onglet **Affichage**.
5. Sélectionner **Afficher paramètres**.
6. Sélectionner le paramètre souhaité.
7. Sélectionner **OK**.

Modification du thème de couleur de l'écran

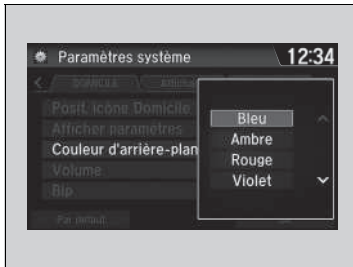

1. Sélectionner l'icône .
2. Sélectionner **Paramètres**.
3. Sélectionner **Système**.
4. Sélectionner l'onglet **Affichage**.
5. Sélectionner **Couleur d'arrière-plan**.
6. Sélectionner le paramètre souhaité et le sélectionner à nouveau.
 - Un message de confirmation s'affiche à l'écran. Sélectionner **Oui** pour redémarrer le système.

Modification de la luminosité de l'écran

Il est possible de modifier les réglages **Contraste** et **Niveau noir** de la même manière.

Modification du thème de couleur de l'écran

Le redémarrage peut prendre quelques minutes.

Si les **Paramètres système** sont modifiés et que la couleur n'est plus la couleur par défaut, le système redémarre.

► **Fonctions personnalisées** P. 345

■ Sélectionner une source audio

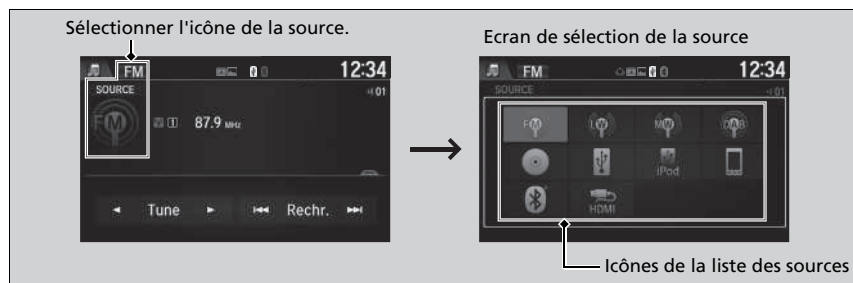

Sélectionner l'icône de la source actuelle, puis sélectionner une icône sur la liste des sources pour basculer sur cette source audio.

■ Limites du fonctionnement manuel

Certaines fonctions manuelles sont désactivées ou inutilisables lorsque le véhicule est en mouvement.

Il n'est pas possible de sélectionner une option grisée tant que le véhicule n'est pas à l'arrêt.

► Sélectionner une source audio

Lorsque des applications préinstallées sont démarrées,  s'affiche dans le coin supérieur gauche de l'écran. Ces applications préinstallées ne peuvent pas être affichées sur l'écran de sélection de la source. Ces applications audio peuvent être lancées depuis la **Liste des applis/widgets**.

Lecture d'une radio AM/FM

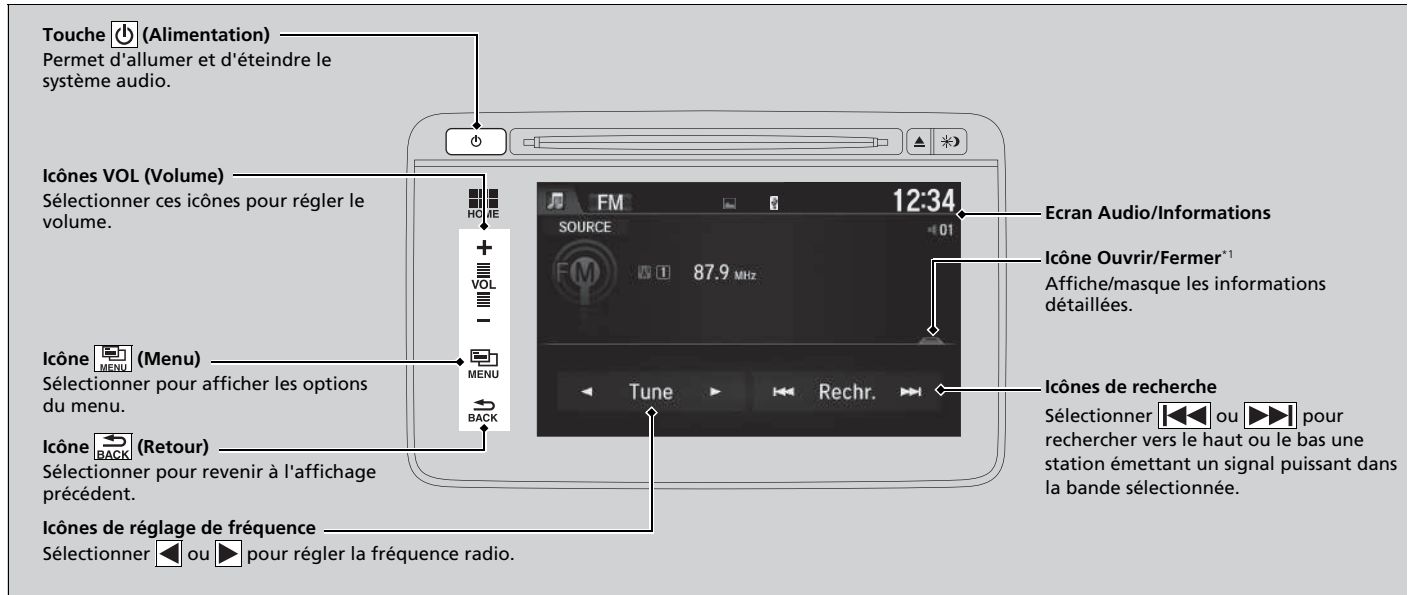

*1 : Il se peut qu'une partie ou l'ensemble des listes ne soit pas affiché.

■ Mémoire de présélection

Pour mémoriser une station :

1. Régler la station de son choix.
2. Sélectionner l'icône .
3. Sélectionner **Enregistrer les préreglages**.
4. Sélectionner le numéro de présélection de la station à mémoriser.

■ Liste des stations

Répertorie les stations les mieux captées de la bande sélectionnée.

1. Sélectionner l'icône .
2. Sélectionner **Liste des stations**.
3. Sélectionner la station.

■ Mise à jour manuelle

Permet de mettre à jour la liste des stations disponibles à tout moment.

1. Sélectionner l'icône .
2. Sélectionner **Liste des stations**.
3. Sélectionner **Mettre la liste à jour**.

» Mémoire de présélection

L'indicateur **ST** apparaît sur l'affichage pour indiquer qu'une station FM stéréo est diffusée.

Le son ne peut pas être stéréo en mode AM.

Changement de mode audio

Appuyer sur la touche **SOURCE** sur le volant ou sélectionner **SOURCE** sur l'écran.

 **Commandes audio à distance** P. 247

Il est également possible de changer de mode en sélectionnant **Changer source** sur l'écran **Menu audio**.

Il est possible de mémoriser 12 stations AM et 12 stations FM dans la mémoire de présélection. AM propose deux types de fréquences : LW et MW. Chacune d'elles permet de mémoriser six stations.

■ Balayer

Appuyer sur cette touche pour écouter pendant 10 secondes chacune des stations les mieux captées sur la bande sélectionnée.

1. Sélectionner l'icône .
2. Sélectionner **Balayer**.

Pour désactiver le balayage, sélectionner **Annuler balayage**.

■ Système de données radiodiffusées (RDS)

Fournit les informations de données de texte concernant la station FM avec RDS sélectionnée.

■ Pour rechercher une station RDS dans la Liste des stations

1. Sélectionner l'icône .
2. Sélectionner **Liste des stations**.
3. Sélectionner la station.

■ Mise à jour manuelle

Permet de mettre à jour la liste des stations disponibles à tout moment.

1. Sélectionner l'icône .
2. Sélectionner **Liste des stations**.
3. Sélectionner **Mettre la liste à jour**.

⌘ Système de données radiodiffusées (RDS)

Lorsqu'une station sélectionnée propose la fonction RDS, celle-ci s'active automatiquement et l'affichage de fréquence est remplacé par le nom de la station. Toutefois, si le signal de cette station devient faible, le nom de la station est remplacé par l'affichage de la fréquence.

■ Texte radio

Affiche les informations du texte radio de la station RDS sélectionnée.

1. Sélectionner l'icône .
2. Sélectionner **Texte radio**.

■ Balayer

Appuyer sur cette touche pour écouter pendant 10 secondes chacune des stations les mieux captées sur la bande sélectionnée.

1. Sélectionner l'icône .
2. Sélectionner **Balayer**.

Pour désactiver le balayage, sélectionner **Annuler balayage**.

Lecture DAB (Digital Audio Broadcasting - Diffusion audio numérique)

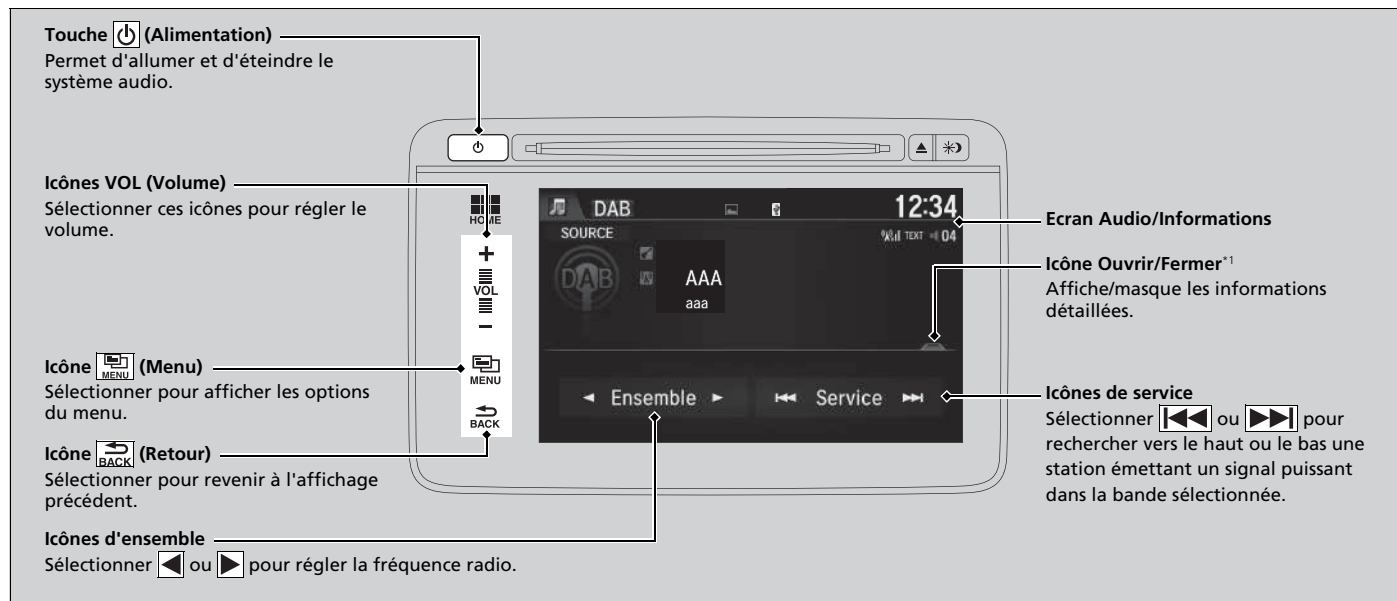

*1 : Il se peut qu'une partie ou l'ensemble des listes ne soit pas affiché.

■ Mémoire de présélection

Mémorise une station :

1. Régler la station de son choix.
2. Sélectionner l'icône .
3. Sélectionner **Enregistrer les préférences**.
4. Sélectionner le numéro de présélection de la station à mémoriser.

■ Liste d'ensembles

Répertorie les stations les mieux captées.

1. Sélectionner l'icône .
2. Sélectionner **Liste d'ensembles**.
3. Sélectionner la station.

■ Mise à jour manuelle

Permet de mettre à jour la liste des stations disponibles à tout moment.

1. Sélectionner l'icône .
2. Sélectionner **Liste d'ensembles**.
3. Sélectionner **Mettre la liste à jour**.

■ Balayer

Appuyer sur cette touche pour écouter pendant 10 secondes chacune des stations les mieux captées sur la bande sélectionnée.

1. Sélectionner l'icône .
2. Sélectionner **Balayer**.
3. Sélectionner **Balaya. Ens.** ou **Balaya. DAB**.

Pour désactiver le balayage, sélectionner **Annuler balayage**.

►► Lecture DAB (Digital Audio Broadcasting - Diffusion audio numérique)

Changement de mode audio

Appuyer sur la touche **SOURCE** sur le volant ou sélectionner **SOURCE** sur l'écran.

 **Commandes audio à distance** P. 247

Il est également possible de changer de mode en sélectionnant **Changer source** sur l'écran **Menu audio**.

Il est possible de mémoriser 12 stations DAB dans la mémoire de présélection.

■ Texte radio

Affiche les informations du texte radio de la station DAB sélectionnée.

1. Sélectionner l'icône .
2. Sélectionner **Texte radio**.

Lecture d'un CD

Le système audio prend en charge les CD, CD-R et CD-RW audio au format MP3, WMA ou AAC*1. Une fois le CD chargé, sélectionner le mode CD.

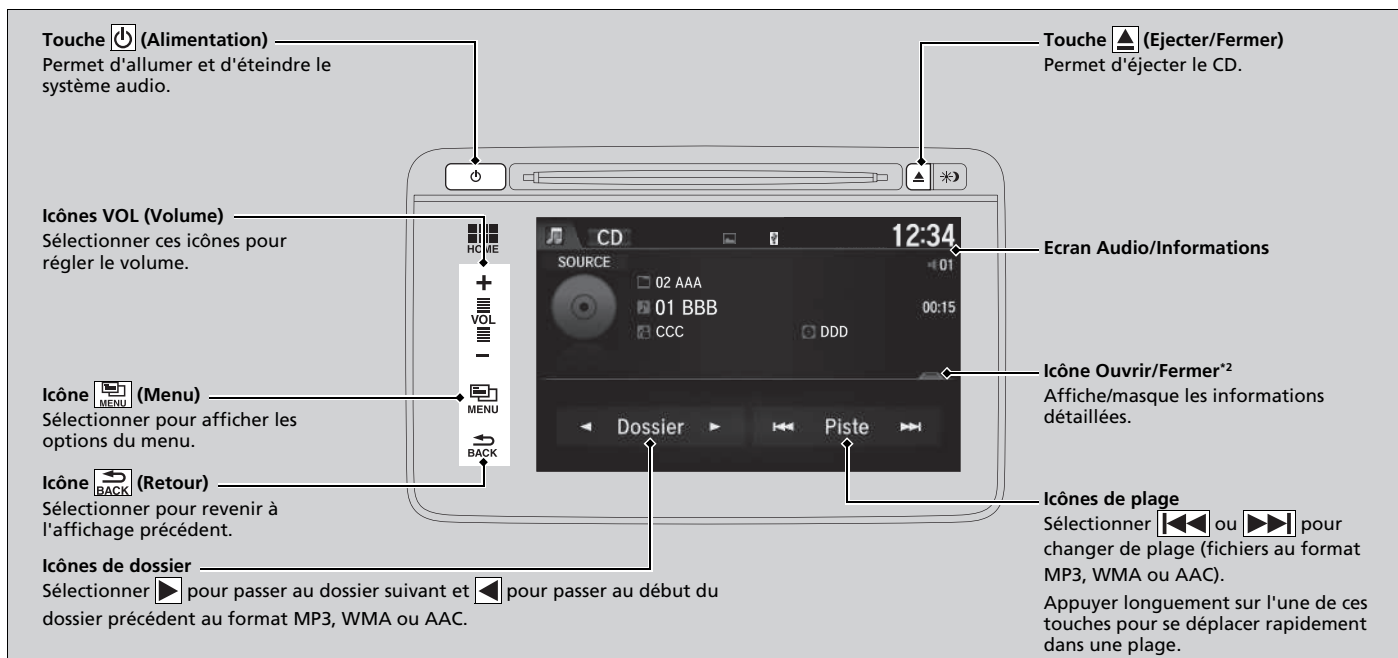

*1 : Seuls des fichiers au format AAC enregistrés avec iTunes peuvent être lus sur ce système audio.

*2 : Il se peut qu'une partie ou l'ensemble des listes ne soit pas affiché.

Comment sélectionner un fichier à partir de la liste de recherche de musique (MP3/WMA/AAC)

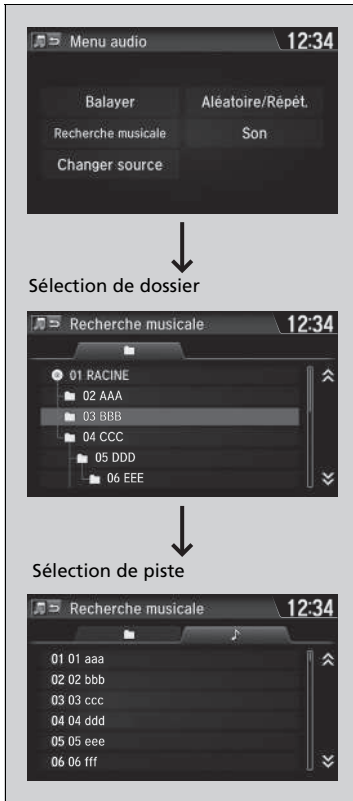

1. Sélectionner l'icône  et sélectionner **Recherche musicale.**

2. Sélectionner un dossier.

3. Sélectionner une piste.

►► Lecture d'un CD

REMARQUE

Ne pas utiliser de CD comportant une étiquette adhésive. L'étiquette risque de bloquer le CD dans le lecteur.

Les fichiers WMA protégés par la gestion numérique des droits d'auteur (DRM) ne peuvent pas être lus. Le système audio affiche **Lecture fichier impossible**, puis passe au fichier suivant.

Les données de texte s'affichent dans les cas suivants :

- Lorsqu'un nouveau dossier, fichier ou nouvelle plage est sélectionné(e).
- En basculant du mode audio au mode CD.
- Lorsqu'un CD est inséré.

Si le CD n'est pas retiré de la fente après avoir été éjecté, le système le recharge automatiquement au bout de quelques secondes.

■ Sélection d'un mode de lecture

Les modes balayage, répétition et lecture aléatoire peuvent être sélectionnés lors de la lecture d'une plage ou d'un fichier.

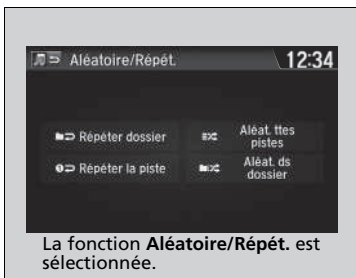

1. Sélectionner l'icône .
2. Sélectionner **Balayer** ou **Aléatoire/Répét.**
3. Sélectionner un mode.

■ Pour désactiver un mode de lecture

1. Sélectionner l'icône .
2. Sélectionner le mode à désactiver.

►► Sélection d'un mode de lecture

Options du menu mode de lecture

Balayer

Balayer dossiers (MP3/WMA/AAC) : fournit un échantillon de 10 secondes du premier fichier de chaque dossier principal.

Balayer plages : fournit un échantillon de 10 secondes de toutes les plages du CD (tous les fichiers dans le dossier actuel au format MP3, WMA ou AAC).

Aléatoire/Répétition

Répéter dossier (MP3/WMA/AAC) : lecture répétée de tous les fichiers du dossier actuel.

Répéter la piste : lecture répétée de la plage en cours/du fichier en cours.

Aléat. ds dossier (MP3/WMA/AAC) : lecture de tous les fichiers du dossier actuel dans un ordre aléatoire.

Aléat. ttes pistes : lecture de toutes les plages/tous les fichiers dans un ordre aléatoire.

Lecture d'un iPod

Brancher l'iPod au port USB à l'aide du câble USB, puis sélectionner le mode iPod.

► **Port(s) USB** P. 243

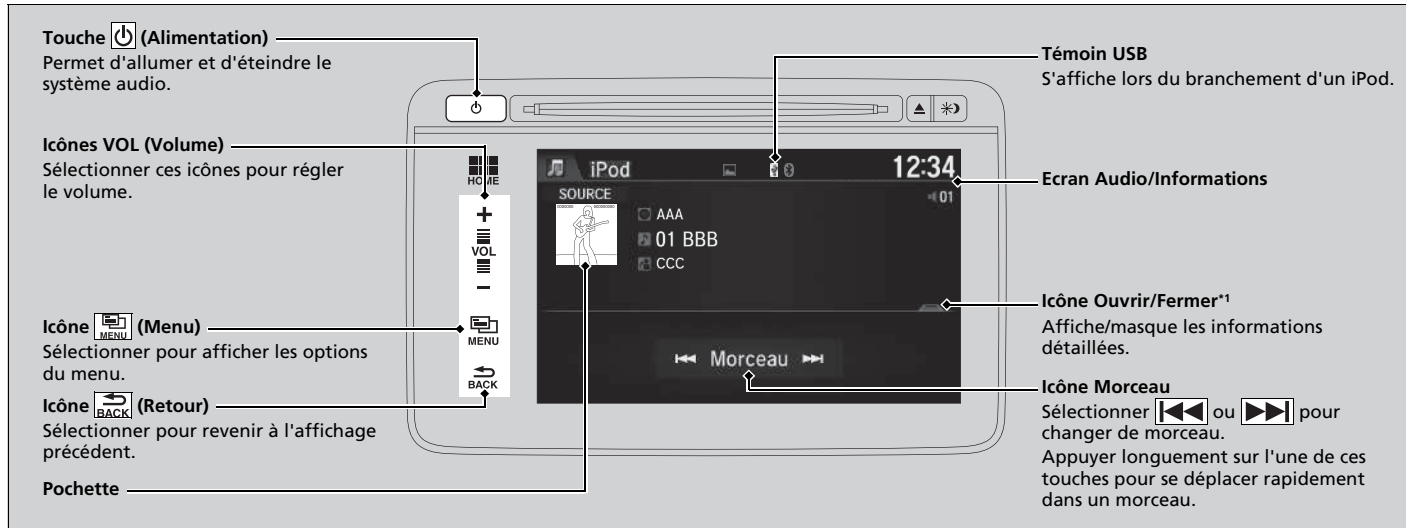

*1 : Il se peut qu'une partie ou l'ensemble des listes ne soit pas affiché.

Comment sélectionner un morceau à partir de la liste de recherche de musique

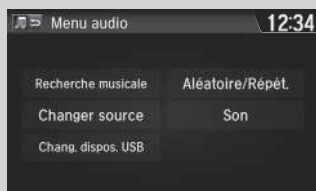

Sélection de catégorie

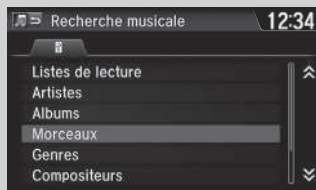

Sélection d'option

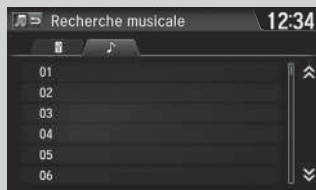

1. Sélectionner l'icône  et sélectionner **Recherche musicale**.

2. Appuyer sur les options de ce menu.

► Lecture d'un iPod

Les fonctions d'exploitation disponibles varient selon les modèles ou les versions. Il se peut que certaines fonctions ne soient pas disponibles sur le système audio du véhicule.

En cas de problème, un message d'erreur peut apparaître sur l'écran Audio/Informations.

 **iPod/clé USB** P. 328

Si une application de musique est exécutée sur l'iPhone/iPod alors que le téléphone est connecté au système audio, il peut s'avérer impossible de faire fonctionner la même application sur l'écran Audio/Informations.
Rebrancher le périphérique si nécessaire.

Sélectionner **Chang. dispos. USB** sur l'écran **Menu audio** pour basculer vers un autre périphérique USB.

■ Sélection d'un mode de lecture

Les modes répétition et lecture aléatoire peuvent être sélectionnés pendant la lecture d'un fichier.

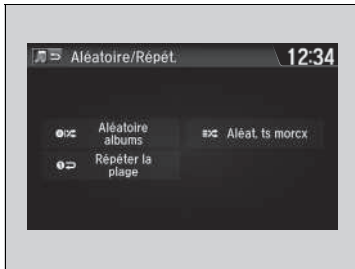

1. Sélectionner l'icône .
2. Sélectionner **Aléatoire/Répét.**
3. Sélectionner un mode.

■ Pour désactiver un mode de lecture

1. Sélectionner l'icône .
2. Sélectionner le mode à désactiver.

☞ Sélection d'un mode de lecture

Options du menu mode de lecture

Aléatoire albums : lecture de tous les albums disponibles de la liste choisie (listes de lecture, artistes, albums, morceaux, podcasts, genres, compositeurs ou livres audio) dans un ordre aléatoire.

Aléat. ts morcx : lecture de tous les fichiers disponibles de la liste choisie (listes de lecture, artistes, albums, morceaux, podcasts, genres, compositeurs ou livres audio) dans un ordre aléatoire.

Répéter la plage : lecture répétée de la plage actuelle.

Lecture d'une clé USB

Le système audio lit les fichiers audio et vidéo d'une clé USB au format MP3, WMA ou AAC*1 ou au format WAV.

Brancher la clé USB au port USB, puis sélectionner le mode USB.

► **Port(s) USB** P. 243

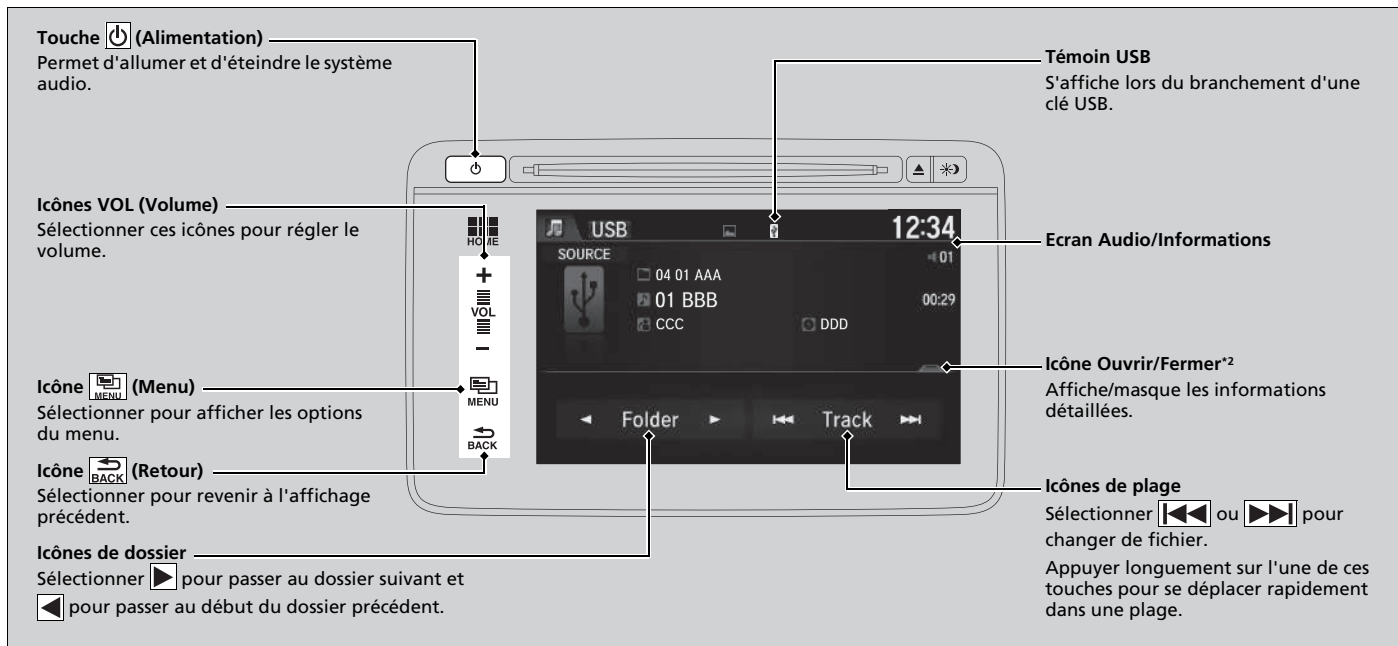

*1 : Seuls des fichiers au format AAC enregistrés avec iTunes peuvent être lus sur ce système audio.

*2 : Il se peut qu'une partie ou l'ensemble des listes ne soit pas affiché.

Comment sélectionner un fichier à partir de la liste de recherche de musique

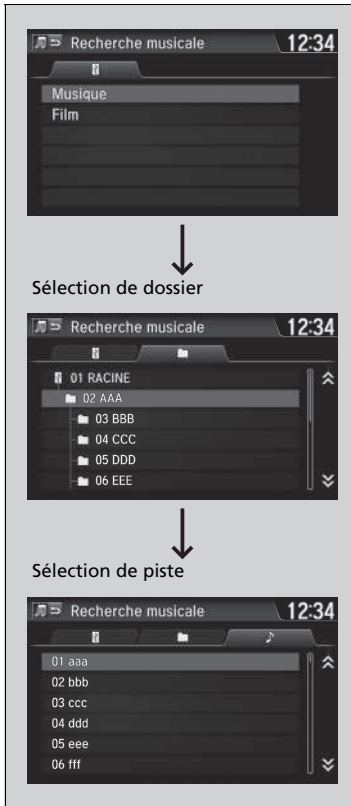

1. Sélectionner l'icône  et sélectionner **Recherche musicale**.

2. Sélectionner **Musique** ou **Film**.

3. Sélectionner un dossier.

4. Sélectionner une piste.

►► Lecture d'une clé USB

Utiliser les clés USB recommandées.

► Informations générales relatives au système audio P. 330

Les fichiers WMA protégés par la gestion numérique des droits d'auteur (DRM) ne peuvent pas être lus. Le système audio affiche **Lecture fichier impossible**, puis passe au fichier suivant.

En cas de problème, un message d'erreur peut apparaître sur l'écran Audio/Informations.

► iPod/clé USB P. 328

Sélectionner **Chang. dispos. USB** sur l'écran **Menu audio** pour basculer vers un autre périphérique USB.

■ Sélection d'un mode de lecture

Les modes balayage, répétition et lecture aléatoire peuvent être sélectionnés lors de la lecture d'un fichier.



1. Sélectionner l'icône .
2. Sélectionner **Balayer** ou **Aléatoire/Répét.**
3. Sélectionner un mode.

■ Pour désactiver un mode de lecture

1. Sélectionner l'icône .
2. Sélectionner le mode à désactiver.

► Sélection d'un mode de lecture

Options du menu mode de lecture

Balayer

Balayer dossiers : fournit un échantillon de 10 secondes du premier fichier de chaque dossier principal.

Balayer plages (Balaya. film*1) : fournit un échantillon de 10 secondes de tous les fichiers du dossier en cours.

Aléatoire/Répétition

Répéter dossier : lecture répétée de tous les fichiers du dossier actuel.

Répéter la piste (Relire le film*1) : lecture répétée du fichier actuel.

Aléat. ds dossier : lecture de tous les fichiers du dossier actuel dans un ordre aléatoire.

Aléat. ttes pistes (Ts films mode aléa.*1) : lecture de tous les fichiers dans un ordre aléatoire.

Lors de la lecture d'un fichier vidéo :

Lecture/Pause : sélectionner pour reprendre ou lire un fichier.

Arrêt : sélectionner pour arrêter un fichier.

*1 : Lors de la lecture d'un fichier vidéo.

Lecture Audio *Bluetooth*®

Le système audio permet d'écouter de la musique à partir d'un téléphone compatible *Bluetooth*.

Cette fonction est disponible lorsque le téléphone est jumelé et connecté au système de téléphone mains libres (HFT) du véhicule.

📖 **Réglage téléphone** P. 388

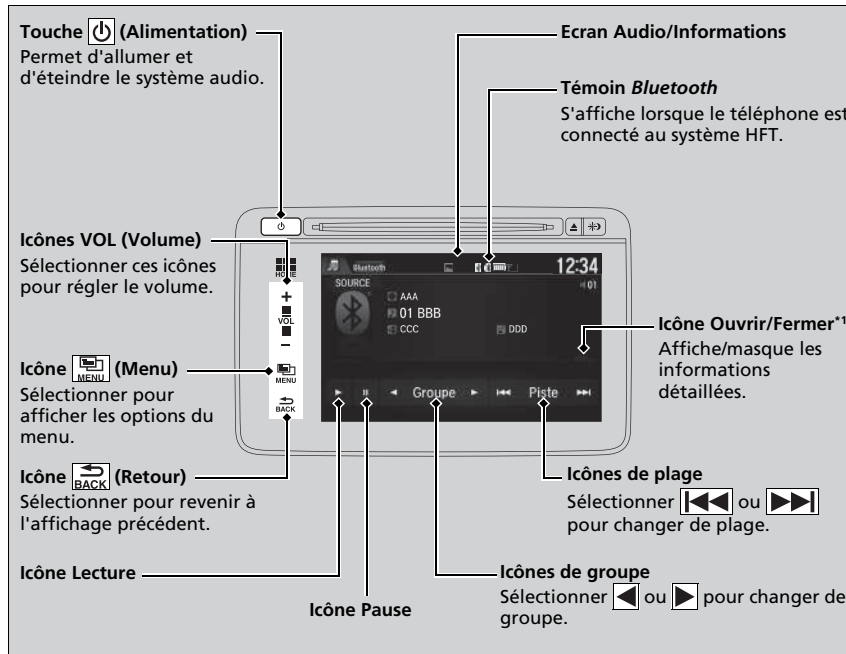

*1 : En fonction du périphérique *Bluetooth*® connecté, il est possible qu'une partie ou l'ensemble des listes ne puissent pas être affichés.

🔗 Lecture Audio *Bluetooth*®

Tous les téléphones *Bluetooth* avec écoute radio sur le Web ne sont pas compatibles.

Pour vérifier si le téléphone est compatible, demander à un concessionnaire.

Il peut être interdit d'effectuer des manipulations sur un périphérique mémoire pendant la conduite.

Vous ne pouvez utiliser qu'un seul téléphone à la fois avec HFT. Lorsqu'il y a plus de deux téléphones jumelés dans le véhicule, le premier téléphone jumelé détecté par le système est automatiquement connecté.

Si plusieurs téléphones sont jumelés au système HFT, il y aura un délai avant que le système commence la lecture.

Dans certains cas, le nom de l'artiste, de l'album ou de la plage peut ne pas apparaître correctement.

Il se peut que certaines fonctions ne soient pas disponibles sur certains périphériques.

Lecture de fichiers Audio *Bluetooth*®



1. S'assurer que le téléphone est jumelé et connecté au système.

➔ **Réglage téléphone** P. 388

2. Sélectionner le mode audio *Bluetooth*®.

Si le téléphone n'est pas reconnu, un autre téléphone compatible HFT, non compatible avec le système Audio *Bluetooth*®, est peut-être déjà connecté.

■ Pour mettre en pause ou reprendre la lecture d'un fichier

Sélectionner l'icône Lecture ou Pause.

Recherche de musique

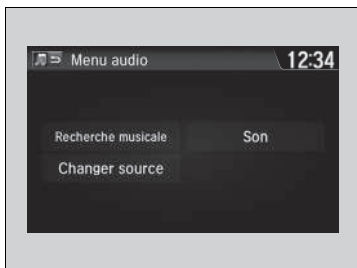

1. Sélectionner l'icône .
2. Sélectionner **Recherche musicale**.
3. Sélectionner une catégorie de recherche (p. ex. Albums).
4. Sélectionner un élément.
 - La sélection commence la lecture.

» Lecture de fichiers Audio *Bluetooth*®

Pour lire les fichiers audio, il peut être nécessaire d'activer le téléphone. Dans ce cas, suivre les instructions du fabricant du téléphone.

Le passage à un autre mode met en pause la lecture en cours sur le téléphone.

Il est possible de basculer entre les téléphones connectés dans la **Liste périphériques Bluetooth** sur l'écran des paramètres **Audio** en suivant la procédure suivante.

1. Sélectionner l'icône .
2. Sélectionner **Paramètres**

» Recherche de musique

En fonction du périphérique *Bluetooth*® connecté, il est possible qu'une partie ou l'ensemble des listes ne puissent pas être affichés.

Lecture d'une vidéo à l'aide de la fonction HDMI™

Le système audio permet de lire les vidéos d'un périphérique compatible HDMI.

Brancher le périphérique à l'aide d'un câble HDMI™, puis sélectionner le mode HDMI™.

► **Port HDMI™*** P. 244



* Non disponible sur tous les modèles

■ Modification de l'aspect de l'écran



1. Sélectionner l'icône .
2. Sélectionner **Paramètres**.
3. Sélectionner **Audio**.
4. Sélectionner **Réglage de l'aspect**.
5. Sélectionner le paramètre souhaité.
6. Sélectionner **OK**.

►► Lecture d'une vidéo à l'aide de la fonction HDMI™

Cette fonction est limitée pendant la conduite. Pour lire des vidéos, arrêter le véhicule et appliquer le frein de stationnement.

Applications embarquées

Honda Connect est capable de gérer des applications embarquées qui peuvent être créées par Honda ou par un tiers. Des applications peuvent être déjà installées ou peuvent être téléchargées via Honda App Center. Certaines applications nécessitent un accès à Internet qui peut être établi par une connexion Wi-Fi.

📶 Connexion Wi-Fi P. 324

Visiter l'adresse Web ci-dessous pour plus d'informations :

<https://livhs.os.ixonos.com/honda/help>

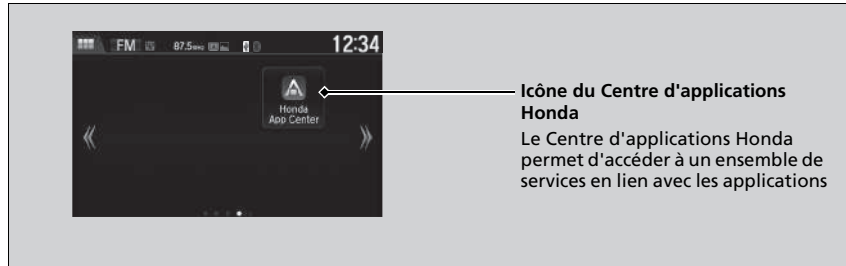

📁 Applications embarquées

S'assurer que le réglage GPS est activé avant d'utiliser le Centre d'applications Honda.

➡ Fonctions personnalisées P. 345

Même si la **couleur d'arrière-plan** de l'écran des **Paramètres système** est modifiée, cela ne se répercutera pas sur l'écran du Honda App Center.

- L'utilisation de l'affichage du système audio pendant la conduite peut vous distraire, la conséquence étant un accident pouvant entraîner des blessures graves ou mortelles. Actionner les commandes du système uniquement lorsque les conditions vous permettent de le faire en toute sécurité. **Toujours respecter les lois locales lors de l'utilisation de ce dispositif.**
- Les applications sur l'unité principale sont sujettes à modification à tout moment. Cela signifie qu'elles peuvent ne pas être disponibles ou fonctionner différemment. Dans ce cas, Honda ne pourra être tenu responsable.
- Les applications disponibles sur le dispositif peuvent être fournies par des sociétés autres que Honda pour lesquelles les licences logicielles tierces et des frais supplémentaires peuvent s'appliquer.
- Des frais d'utilisation des données et d'itinérance peuvent s'appliquer lors de l'utilisation d'application sur le dispositif en association avec votre téléphone mobile et Honda ne pourra être tenu responsable des coûts qui pourraient survenir d'une telle utilisation. Honda vous recommande de consulter votre fournisseur de réseau de téléphonie mobile au préalable.
- Le téléchargement d'applications depuis le Honda App Center sera soumis aux termes et conditions disponibles à l'adresse : <https://livhs.os.ixonos.com/honda/help>, et peut également entraîner des surcoûts.

Connexion de smartphone

Certaines applications de smartphone peuvent être affichées et exécutées sur l'écran Audio/ Informations lorsque le téléphone est connecté au système audio. Il est possible de connecter le téléphone à l'aide d'un câble ou sans fil.

➤ **Connexion de l'iPhone** P. 322

➤ **Connexion d'un smartphone** P. 323

➤ **Mode Wi-Fi (réglage pour la première fois)** P. 324

➤ Connexion de smartphone

Garer le véhicule dans un endroit sûr avant de connecter le téléphone, tout en utilisant les applications affichées.

Tous les téléphones ne sont pas compatibles avec le système. Le système n'affiche pas toutes les applications disponibles sur le smartphone, et certaines applications doivent être préinstallées. Consulter un concessionnaire pour plus de détails.

Il convient d'activer la connexion *Bluetooth*® du smartphone si un autre dispositif électronique est connecté.

➤ **Pour jumeler un autre téléphone** P. 389

Les conditions suivantes peuvent varier selon le type de téléphone :

- Comment connecter un smartphone au système.
- Applications pouvant être exécutées sur l'écran.
- Afficher l'heure de réponse/l'heure de mise à jour.

Nous ne prenons pas en charge le fonctionnement de toutes les applications sur le système audio.

Contactez le fournisseur de l'application pour toute demande relative aux fonctions de l'application.

Ne pas se laisser divertir par l'écran pendant la conduite.

Pour utiliser la connexion de smartphone, il convient de jumeler au préalable le smartphone au système audio via *Bluetooth*®.

► Réglage téléphone P. 388

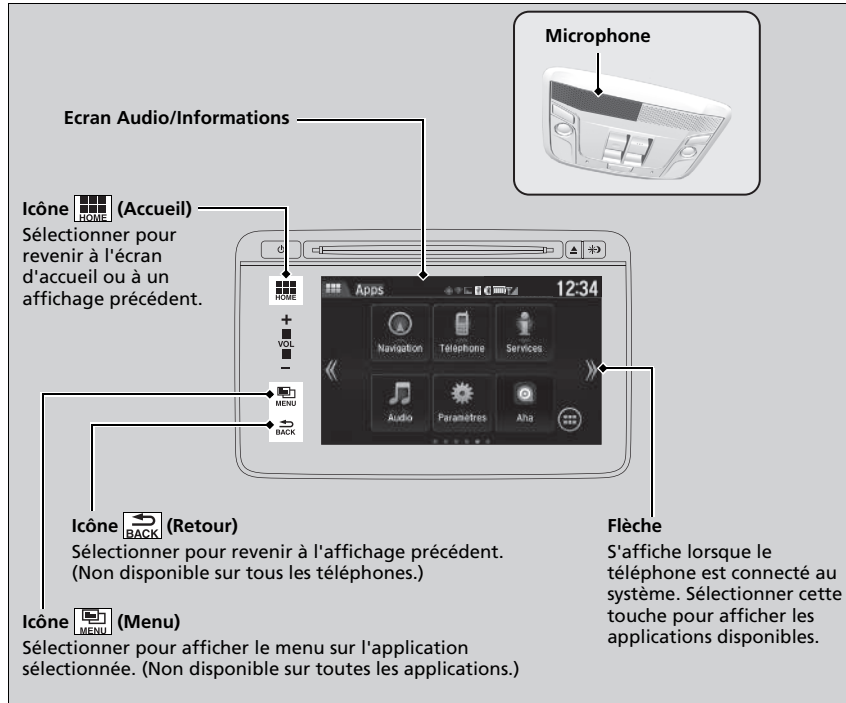

■ Connexion de l'iPhone

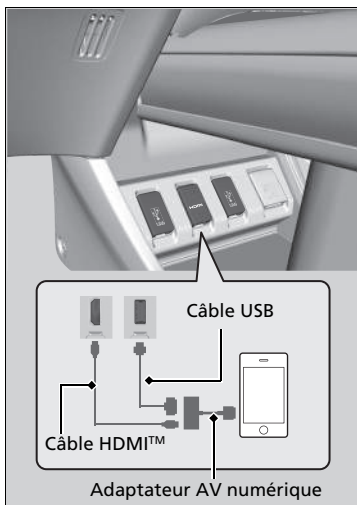

1. Connecter le téléphone au système audio via *Bluetooth*®.
2. Brancher l'adaptateur AV numérique à la prise HDMI™.
3. Brancher l'adaptateur AV numérique à l'iPhone.
 - Attendre qu'une flèche apparaisse sur l'écran d'accueil.
4. Sélectionner la flèche pour afficher les applications de smartphone disponibles sur l'écran Audio/Informations.
 - Il pourrait être nécessaire d'effectuer les opérations à partir du téléphone.
5. Sélectionner une application à utiliser à partir de l'écran Audio/Informations.
 - Pour revenir à l'écran précédent, sélectionner l'icône .

▣ Connexion de l'iPhone

Veiller à brancher l'adaptateur AV numérique à la prise HDMI™ au préalable. Dans le cas contraire, la connexion du smartphone risque de ne pas fonctionner correctement.

Pour recharger le téléphone, le brancher également sur le port USB.

Contactez un concessionnaire pour plus d'informations d'achat sur l'adaptateur AV numérique ou le câble HDMI™.

■ Connexion d'un smartphone

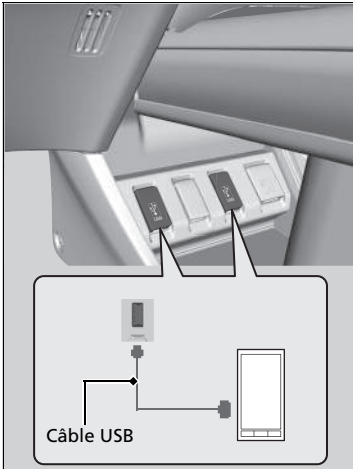

1. Connecter le téléphone au système audio via *Bluetooth*®.
 - **Réglage téléphone** P. 388
2. Brancher le téléphone sur la prise USB.
 - ▶ Il pourrait être nécessaire d'effectuer les opérations à partir du téléphone.
 - ▶ Attendre qu'une flèche apparaisse sur l'écran d'accueil.
3. Sélectionner la flèche pour afficher les applications de smartphone disponibles sur l'écran Audio/Informations.
4. Sélectionner une application à utiliser à partir de l'écran Audio/Informations.
 - ▶ Pour revenir à l'écran précédent, sélectionner l'icône .

☒ Connexion d'un smartphone

Le téléphone se recharge tout en étant connecté à la prise USB. Cependant, si le téléphone effectue de nombreuses tâches opérationnelles, le niveau de la batterie risque de baisser.

Connexion Wi-Fi

Il est possible de connecter le système audio d'affichage sur Internet à l'aide du Wi-Fi et de naviguer sur des sites Web ou d'utiliser des services en ligne sur l'écran Audio/Informations. Si le téléphone présente des fonctionnalités de zone réactive sans fil, il peut servir de modem au système. Suivre les étapes suivantes pour la configuration.

Mode Wi-Fi (réglage pour la première fois)



1. Sélectionner l'icône .
2. Sélectionner **Paramètres**.
3. Sélectionner **Bluetooth / Wi-Fi**.
4. Sélectionner l'onglet **Wi-Fi**.
5. Sélectionner **Stat.Wi-Fi ACT./DESC.**, puis **Activé**.
6. Sélectionner **Liste dispositifs Wi-Fi**.
 - S'assurer que le réglage Wi-Fi du téléphone est en mode point d'accès (fonction modem).
 - Sélectionner le téléphone à connecter au système.
 - Si le téléphone à connecter ne se trouve pas dans la liste, sélectionner **Balayer**.

Mode Wi-Fi (réglage pour la première fois)

Il est impossible d'effectuer la procédure de réglage lorsque le véhicule roule. Garer le véhicule dans un endroit sûr pour régler le système audio en mode Wi-Fi.

Certains opérateurs de téléphonie mobile facturent le partage de connexion et l'utilisation des données via smartphone. Vérifier l'abonnement téléphone souscrit.

Vérifier le manuel du téléphone pour savoir si le téléphone dispose d'une connectivité Wi-Fi.

L'icône  sur la **Liste dispositifs Wi-Fi** permet de vérifier si la connexion Wi-Fi est active ou non. La vitesse de transmission et autres ne seront pas affichés sur cet écran.



7. Sélectionner **Connecter**.

- ▶ Entrer un mot de passe, puis sélectionner **Terminé**.
- ▶ S'il n'est pas possible d'entrer un mot de passe avec le clavier affiché, changer de clavier pour utiliser celui avec lequel il est possible de saisir les paramètres Android.
 - ▣ **Fonctions personnalisées** P. 345
- ▶ Lorsque la connexion est réussie, l'icône  s'affiche sur la liste.

8. Sélectionner l'icône  pour revenir à l'écran d'accueil.

Mode Wi-Fi (une fois le réglage initial effectué)

S'assurer que le réglage Wi-Fi du téléphone est en mode point d'accès (fonction modem).

Mode Wi-Fi (réglage pour la première fois)

S'il n'est pas possible d'entrer un mot de passe avec le clavier affiché, changer de clavier pour utiliser celui avec lequel il est possible de procéder à la saisie en suivant la procédure ci-dessous :

Paramètres → **Android** → **Langue & saisie** → sélectionner  à côté de **Clavier Android** → **Langue de saisie** → décocher la case à côté de **Utiliser la langue du système** → sélectionner les langues de clavier que vous pouvez utiliser.

Mode Wi-Fi (une fois le réglage initial effectué)

Utilisateurs d'iPhone

Il peut être nécessaire de procéder à nouveau à la configuration initiale pour la connexion Wi-Fi après avoir démarré le téléphone.

Siri Eyes Free

Il est possible de parler à Siri à l'aide de la touche  (Parler) située sur le volant lorsque l'iPhone est jumelé au système de téléphone mains libres (HFT).

➤ **Réglage téléphone** P. 388

☒ Siri Eyes Free

Siri est une marque déposée d'Apple Inc.

Chercher des fonctions disponibles pour Siri sur le site Web d'Apple Inc.

Nous déconseillons d'utiliser d'autres fonctions Siri que Siri Eyes Free pendant la conduite.

☒ Utilisation de Siri Eyes Free

Certaines commandes fonctionnent uniquement sur des applications ou fonctionnalités spécifiques du téléphone.

Utilisation de Siri Eyes Free

Touche  (Raccrocher/Retour)

Appuyer sur cette touche pour désactiver Siri.

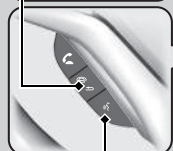

Touche  (Parler)

Appuyer sur cette touche jusqu'à ce que l'affichage change comme illustré.

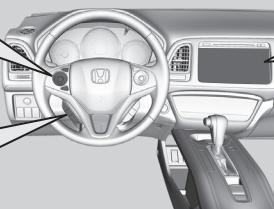





S'affiche lorsque Siri est activé en mode Siri Eyes Free



En mode Siri Eyes Free :
L'affichage reste le même. Aucun commentaire ni aucune commande ne s'affiche.

Lecteur CD

Si une erreur de disque se produit, il se peut que les messages d'erreur suivants s'affichent.

Message d'erreur	Cause	Solution
Lecture fichier impossible ^{*1} Lecture fichier impossible ^{*2}	Le format de la plage/du fichier n'est pas pris en charge	<ul style="list-style-type: none"> Le lecteur saute la plage en cours/le fichier en cours. La plage/le fichier suivant(e) pris(e) en charge est lu(e) automatiquement.
Erreur disque Consulter guide utilisateur Appuyer sur éject ^{*1} Disque incorrect Consulter guide utilisateur Appuyer sur éject ^{*2}	Erreur mécanique	<ul style="list-style-type: none"> Appuyer sur la touche  (éjecter), retirer le disque et vérifier que le message d'erreur a disparu. Vérifier que le disque n'est pas endommagé ou déformé et l'insérer de nouveau. <ul style="list-style-type: none">  Protection des CD P. 331 Si le message d'erreur réapparaît, appuyer sur la touche  et retirer le disque. Insérer un autre disque. <ul style="list-style-type: none"> Si le nouveau disque fonctionne correctement, cela signifie que le premier disque présente un problème. Si le message d'erreur réapparaît ou s'il est impossible de retirer le disque, contacter un concessionnaire. <ul style="list-style-type: none"> Ne pas essayer de forcer pour retirer le disque du lecteur.
Erreur physique ^{*1} Erreur mec. ^{*2}		
Erreur disque Consulter guide utilisateur ^{*1} Disque incorrect Consulter guide utilisateur ^{*2}	Erreur de servo	<ul style="list-style-type: none"> Si le message d'erreur réapparaît ou s'il est impossible de retirer le disque, contacter un concessionnaire. <ul style="list-style-type: none"> Ne pas essayer de forcer pour retirer le disque du lecteur.
Vérifier CD ^{*1} Vérifier CD ^{*2}	Erreur de disque	<ul style="list-style-type: none"> Vérifier que le disque n'est pas endommagé ou déformé. <ul style="list-style-type: none">  Protection des CD P. 331
Erreur due à la chaleur ^{*1} Erreur due à la chaleur ^{*2}	Température élevée	<ul style="list-style-type: none"> Eteindre le système audio et attendre le refroidissement du lecteur, jusqu'à l'effacement du message d'erreur.

*1 : Système audio couleur

*2 : Affichage du système audio

iPod/clé USB

Si une erreur se produit pendant la lecture d'un iPod ou d'une clé USB, il se peut que les messages d'erreur suivants s'affichent. S'il s'avère impossible d'effacer le message d'erreur, contacter un réparateur agréé.

Message d'erreur	Solution
Erreur USB^{*1} Erreur USB^{*2}	Affiché lorsque l'adaptateur USB présente un problème. Vérifier si le lecteur est compatible avec l'adaptateur USB.
Périphérique USB non reconnu^{*1} Périphérique USB non reconnu Consulter guide utilisateur^{*2}	S'affiche lorsqu'un dispositif incompatible est connecté. Déconnecter le dispositif. Eteindre et rallumer le système audio. Ne pas rebrancher le dispositif à l'origine de l'erreur.
Vers. non prise en charge^{*1} Vers. non prise en charge^{*2}	S'affiche lors du branchement d'un iPod n'étant pas pris en charge. S'il s'affiche lors du branchement d'un iPod pris en charge, mettre le logiciel de l'iPod à jour à la version la plus récente.
Essai re-connexion^{*1} Nouv. tent. connexion^{*2}	S'affiche lorsque le système ne reconnaît pas l'iPod. Rebrancher l'iPod.
Lecture fichier impossible^{*1} Lecture fichier impossible^{*2}	S'affiche lorsque les fichiers enregistrés sur la clé USB sont des fichiers DRM ou d'un format n'étant pas pris en charge. Ce message d'erreur apparaît pendant environ trois secondes, puis le morceau suivant est automatiquement diffusé.
Zéro donnée^{*1} Aucune chanson^{*1} Zéro donnée^{*2}	<p>iPod et clé USB Vérifier si des fichiers compatibles sont enregistrés sur l'appareil.</p> <p>iPod S'affiche lorsque l'iPod est vide.</p> <p>Clé USB S'affiche lorsque la clé USB est vide ou si elle ne contient aucun fichier MP3, WMA ou AAC.</p>
Non reconnu	S'affiche lors du branchement d'un dispositif non pris en charge. S'il s'affiche lorsqu'un dispositif pris en charge est branché, le rebrancher.



*1 : Système audio couleur

*2 : Affichage du système audio

Modèles avec affichage du système audio

Android/Applications

Si une erreur se produit pendant l'utilisation du système audio ou d'applications, les messages d'erreur suivants peuvent s'afficher. S'il s'avère impossible d'effacer le message d'erreur, contacter un réparateur agréé.

Message d'erreur	Solution
Malheureusement, **** a cessé de fonctionner.*1	<p>Une erreur s'est produite au sein de l'application, sélectionner OK à l'écran pour fermer l'application. A moins qu'il ne s'agisse d'une erreur fatale, l'application reviendra à la normale lors de son redémarrage.</p> <p>Si elle ne revient pas à la normale, même après le redémarrage de l'application, appuyer et maintenir enfoncé la touche  (Alimentation) pour exécuter une réinitialisation forcée. Si cela ne suffit toujours pas pour revenir à la normale, exécuter la procédure Réinit. données usine.</p> <p>➤ Réinitialisation de la valeur par défaut de tous les réglages P. 360</p>
**** ne répond pas. Fermer l'application ?*1	<p>L'application est occupée.</p> <p>Sélectionner Attendre s'il est possible d'attendre une réponse de l'application un peu plus longtemps. Si elle ne répond pas et que l'attente se prolonge, sélectionner OK pour fermer l'application et la redémarrer. Si elle ne revient pas à la normale, appuyer et maintenir enfoncé la touche  (Alimentation) pour exécuter une réinitialisation forcée. Exécuter également la procédure Réinit. données usine.</p> <p>➤ Réinitialisation de la valeur par défaut de tous les réglages P. 360</p>
Avertissement de sécurité	<p>Ce message apparaît lors de l'ouverture du navigateur alors que la date du système est antérieure aux informations de date du certificat. Il apparaît également dans les zones où la réception GPS est indisponible ou que le paramètre GPS des paramètres Android est désactivé.</p> <ul style="list-style-type: none"> • Activer le paramètre GPS dans les paramètres Android. • Se déplacer dans une zone où la réception GPS est disponible. <p>➤ Fonctions personnalisées P. 345</p>

*1 : La section **** correspond à différents caractères et change en fonction de l'emplacement où se produit l'erreur.

CD recommandés

- N'utiliser que des disques CD-R ou CD-RW de haute qualité dont l'étiquette indique qu'ils sont destinés à l'audio.
- N'utiliser que des disques CD-R ou CD-RW ayant été finalisés.
- N'utiliser que des CD ronds standard.

CD recommandés

Cette unité audio ne peut pas lire un Dual-disc. Il se peut également que certains CD-R ou CD-RW ne puissent pas être lus en raison de leurs conditions d'enregistrement.

L'un des logos ci-dessous doit apparaître sur l'emballage ou la pochette du CD.



CD avec fichiers MP3, WMA ou AAC

- Il se peut que certains fichiers de logiciel ne permettent pas la lecture audio ou l'affichage des données de texte.
- Il se peut que certaines versions des formats MP3, WMA ou AAC ne soient pas compatibles.

■ Protection des CD

Suivre ces instructions lors de la manipulation ou du rangement des CD :

- Lorsqu'un CD n'est pas utilisé, le ranger dans son étui.
- Pour nettoyer un CD, utiliser un chiffon doux et propre et procéder du centre vers l'extérieur.
- Manipuler un CD en le tenant par le bord. Ne jamais toucher ses faces.
- Ne jamais introduire de corps étrangers dans le lecteur CD.
- Ne pas exposer les CD au rayonnement direct du soleil et à des températures élevées.
- Ne pas placer d'anneaux stabilisateurs ni coller d'étiquettes sur le CD.
- Eviter toutes traces de doigts, de liquides ou l'utilisation de stylos feutres sur le CD.

► Protection des CD

REMARQUE

Ne pas insérer un CD endommagé dans le lecteur. Il risque d'être coincé à l'intérieur et d'endommager l'unité audio.

Exemples :

- CD gondolés, déformés, étiquetés ou trop épais



Gondolé/
Déformé



Avec étiquette/
autocollant



Utilisation
d'un kit
d'impression
d'étiquettes



Scellé



Avec anneau en plastique

- CD endommagés

- CD de mauvaise qualité



Ebréché/
Fendillé



Voilé

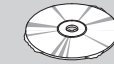

Bavures

- CD de petit diamètre



CD de 8 cm

Compatibilité iPod, iPhone et clés USB

Compatibilité de modèles iPod et iPhone

Modèle
iPod (5e génération)
iPod Classic 80 Go/160 Go (lancé en 2007)
iPod classic 120 Go (lancé en 2008)
iPod classic 160 Go (lancé en 2009)
iPod nano (1re à 6e génération, lancé en 2010)
iPod nano (7e génération, lancé en 2012)
iPod touch (1re à 4e génération, lancé en 2010)
iPod touch (5e génération, lancé en 2012)
iPhone 3G/iPhone 3GS/iPhone 4/iPhone 4s/iPhone 5/iPhone 5s* ¹ /iPhone 5c* ¹ /iPhone 6* ¹ / iPhone 6 Plus* ¹ /iPhone 6s* ¹ /iPhone 6s Plus* ¹

*1 : Affichage du système audio

Clés USB

- Utiliser une clé USB recommandée de 256 Mo ou plus.
- Il se peut que certains lecteurs audio numériques ne soient pas compatibles.
- Il se peut que certaines clés USB (p. ex. appareil avec verrouillage de sécurité) ne fonctionnent pas.
- Il se peut que certains fichiers de logiciel ne permettent pas la lecture audio ou l'affichage des données de texte.
- Il se peut que certaines versions des formats MP3, WMA, AAC ou WAV* ne soient pas compatibles.

Compatibilité de modèles iPod et iPhone

Il se peut que le système audio ne fonctionne pas avec toutes les versions de logiciel de ces appareils.

Clés USB

Les fichiers enregistrés sur la clé USB sont lus dans l'ordre d'enregistrement. Cet ordre peut différer de celui apparaissant sur votre PC ou appareil.

Modèles avec affichage du système audio

Périphériques recommandés

Support	Clé USB	
Profil (version MP4)	Niveau de base 3 (MPEG4-AVC), niveau simple 5 (MPEG4)	
Extension de fichier (version MP4)	.mp4/.m4v	
Codec audio compatible	MPEG4-AVC (H.264)	MPEG4 (norme ISO/IEC 14496 Partie 2)
Débit binaire	10 Mbits/s (MPEG4-AVC)	8 Mbits/s (MPEG4)
Image maximum	720 x 576 pixels	

Modèles avec affichage du système audio



A propos des licences à code source libre

Pour voir les informations de licence à code source libre, procéder comme suit.

1. Sélectionner .
2. Sélectionner **Paramètres**.
3. Sélectionner **Android**.
4. Sélectionner **A propos du périphérique**.
5. Sélectionner **Mentions légales**.
6. Sélectionner **Licences à code source libre**.

►► A propos des licences à code source libre



Il est également possible d'accéder à l'étape 4 dans les cas suivants :

- Glissement de haut en bas.
- L'icône  apparaît sur l'écran.
- Sélectionner , puis sélectionner **Paramètres** sur l'onglet **Applis**.

Modèles avec système audio couleur

Utiliser l'écran Audio/Informations pour personnaliser certaines fonctions.

■ Personnalisation d'une fonction

Lorsque le véhicule est à l'arrêt, le contacteur d'allumage en position MARCHÉ , appuyer sur la touche **MENU/CLOCK**, puis sélectionner **Paramètres**. Pour personnaliser les paramètres du téléphone, appuyer sur le bouton , puis sélectionner **Réglage tél.**

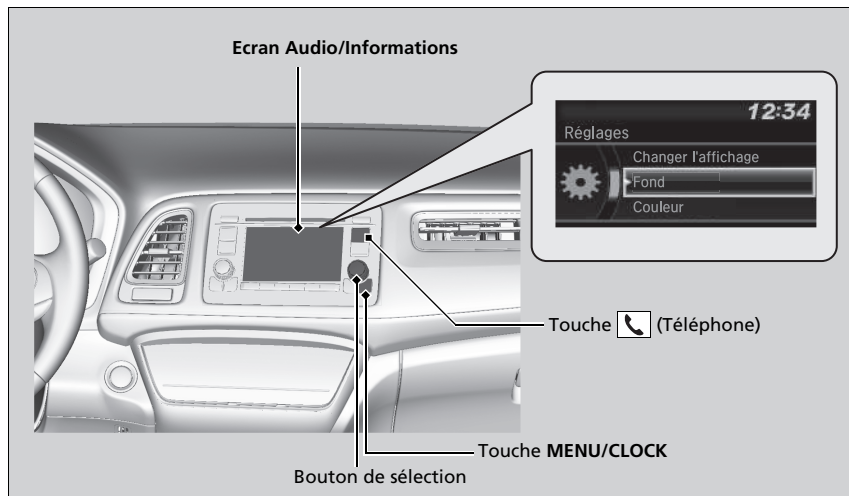

» Fonctions personnalisées

Lors de la personnalisation des réglages :

- S'assurer que le véhicule est complètement arrêté.

Modèles à transmission à variation continue

- Mettre le levier de vitesses sur **P**.

Modèles avec boîte de vitesses manuelle

- Serrer le frein de stationnement.

» Personnalisation d'une fonction

Ces informations indiquent comment utiliser le bouton de sélection.

Tourner  pour sélectionner.

Appuyer sur  pour valider.

Pour personnaliser les autres fonctions, sélectionner **Réglages**, tourner , puis appuyer sur .

➤ **Liste des options personnalisables** P. 340

■ Procédure de personnalisation

Appuyer sur la touche **MENU/CLOCK**.

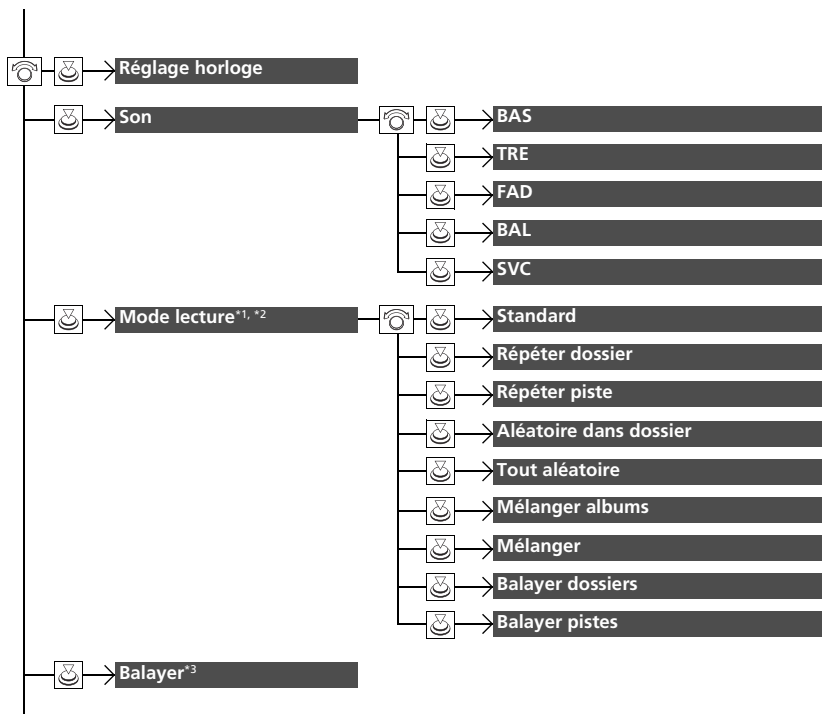

*1 : Les éléments du mode lecture dépendent des modes audio.

*2 : Mode CD/iPod/USB

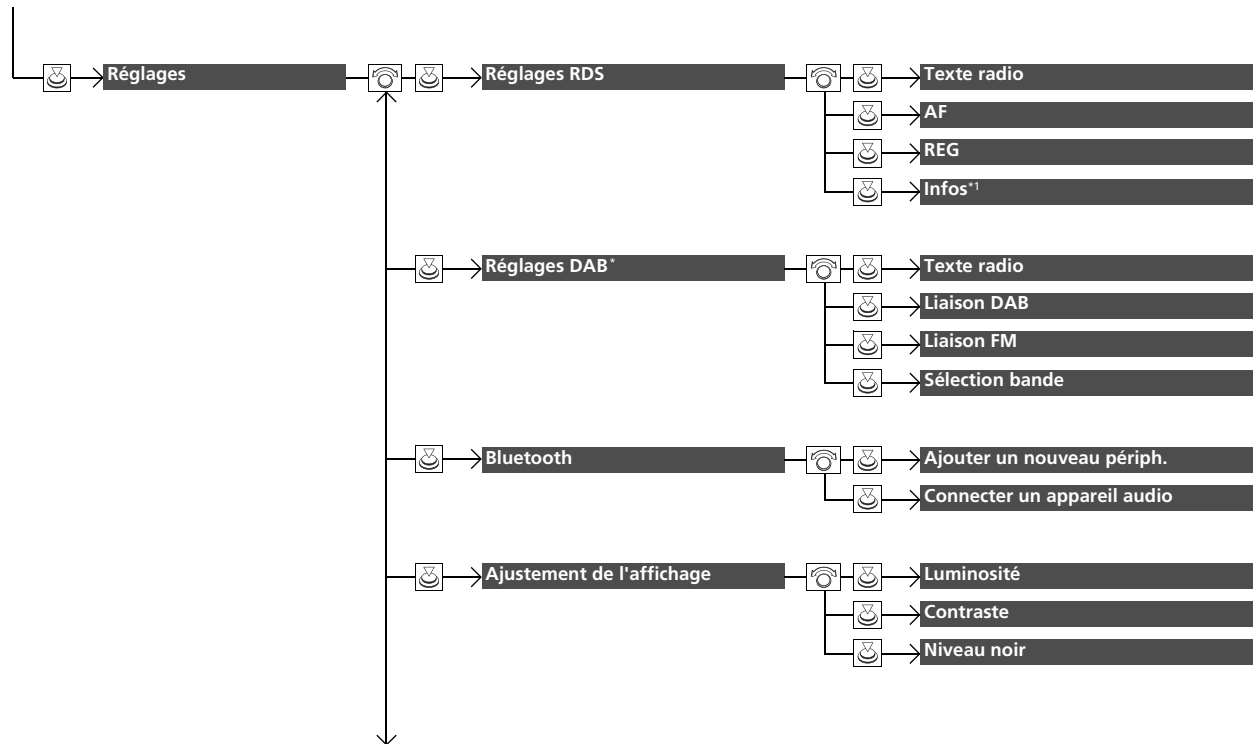

3 : Mode AM/FM/DAB

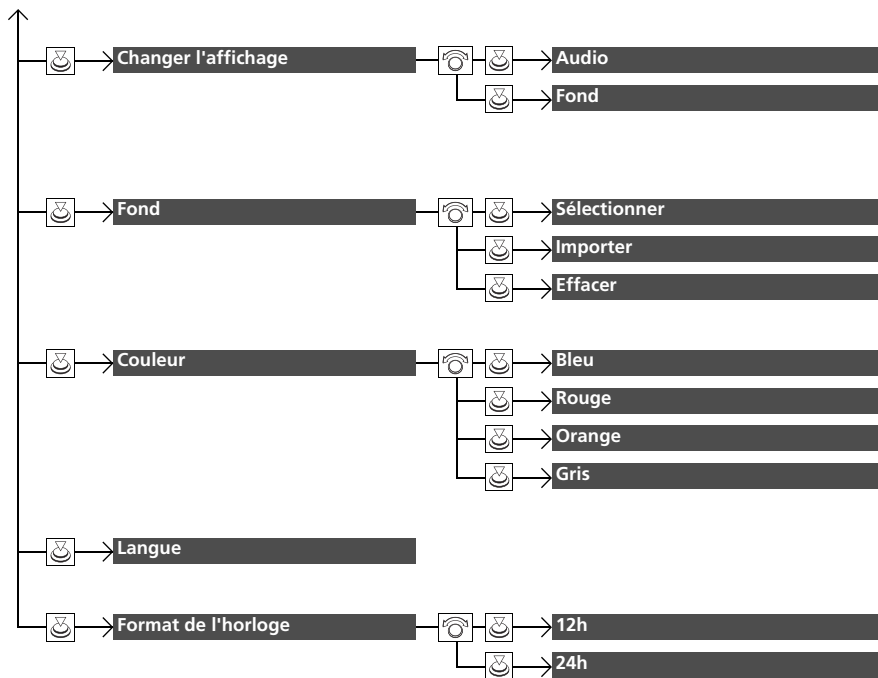

1 : Sauf mode AM/FM/DAB

* Non disponible sur tous les modèles



Appuyer sur la touche  et tourner  pour sélectionner **Réglage tél.**, puis appuyer sur .

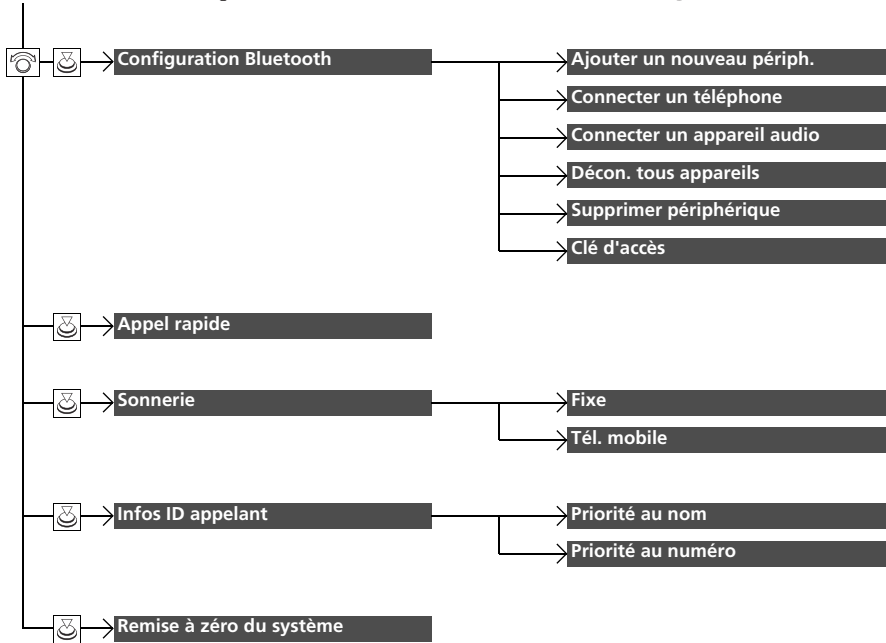

■ Liste des options personnalisables

Groupe	Fonctions personnalisées	Description	Réglages possibles
Réglage horloge		Règle l'horloge. <input checked="" type="checkbox"/> Horloge P. 154	—
	BAS		
	TRE		
Son	FAD	Ajuste les réglages du volume des haut-parleurs. <input checked="" type="checkbox"/> Réglage du son P. 254	—
	BAL		
	SVC		

Groupe	Fonctions personnalisées	Description	Réglages possibles
Mode Lecture	Standard		
	Mode CD/USB		
	Répéter dossier		
	Mode CD/iPod/USB		
	Répéter piste		
	Mode CD/USB		
	Aléatoire dans dossier		
	Mode CD/USB		
	Tout aléatoire	Permet de sélectionner un mode de lecture <input checked="" type="checkbox"/> Sélection d'un mode de lecture P. 270, 273, 276	—
	Mode iPod		
	Mélanger albums		
Mode iPod			
Mélanger			
Mode CD/USB			
Balayer dossiers			
Mode CD/USB			
Balayer pistes			
Balayer	Mode AM/FM/DAB*	Permet de sélectionner le mode Scan. <input checked="" type="checkbox"/> Balayer P. 263, 267	—

* Non disponible sur tous les modèles

Groupe	Fonctions personnalisées	Description	Réglages possibles	
Réglages	Réglages RDS	Texte radio	Permet d'activer et de désactiver les informations du texte radio.	Activé/Désactivé *1
		AF	Permet d'activer et de désactiver la Fréquence de remplacement (AF).	Activé *1/Désactivé
		REG	Permet d'activer et de désactiver le Programme régional (REG).	Activé *1/Désactivé
		Sauf mode AM/FM/DAB* Infos	Permet d'activer et de désactiver la sélection automatique des stations diffusant des nouvelles.	Activé/Désactivé *1
	Réglages DAB*	Texte radio	Permet d'activer et de désactiver les informations du texte radio.	Activé/Désactivé *1
		Liaison DAB	Spécifie si le système recherche automatiquement la même station dans l'ensemble, et bascule sur cette dernière.	Activé *1/Désactivé
		Liaison FM	Spécifie si le système trouve la même station dans une bande FM, et bascule automatiquement sur cette bande.	Activé *1/Désactivé
		Sélection bande	Sélectionne des bandes spécifiques pour réduire le temps de mise à jour des listes et de recherche de station.	Les deux *1/Bande III/Bande L
	Bluetooth	Ajouter un nouveau périph.	Permet de jumeler un nouveau téléphone au système HFT, permet de modifier et supprimer un téléphone jumelé, et permet de créer un code pour un téléphone jumelé. ☑ Réglage téléphone P. 367	—
		Connecter un appareil audio	Connecte, déconnecte ou jumelle un périphérique audio <i>Bluetooth</i> ® au système HFT.	—
	Ajustement de l'affichage	Luminosité	Modifie la luminosité de l'écran Audio/Informations.	—
		Contraste	Modifie le contraste de l'écran Audio/Informations.	—
		Niveau noir	Modifie le niveau de noir de l'écran Audio/Informations.	—

*1 : Réglage par défaut

Groupe	Fonctions personnalisées	Description	Réglages possibles	
Réglages	Changer l'affichage	Modifie le type d'affichage.	Audio *1/ Fond	
	Fond	Sélectionner	Modifie le type de fond.	Horloge *1/ Image 1/Image 2/ Image 3
		Importer	Importe un fichier image pour un nouveau fond.  Réglage du fond P. 252	—
		Effacer	Supprime un fichier image de fond.	Image 1 *1/ Image 2/Image 3
	Couleur	Modifie la couleur d'arrière-plan de l'écran Audio/ Informations.	Bleu *1/ Rouge/Orange/Gris	
	Langue	Change la langue d'affichage.	Anglais *1 : voir les autres langues sélectionnables sur l'écran.	
	Format de l'horloge	Sélectionne l'affichage de l'horloge numérique de 12 h à 24 h.	12 h *1/ 24 h	

*1 : Réglage par défaut

Groupe	Fonctions personnalisées	Description	Réglages possibles	
Configuration mobile	Ajouter un nouveau périph.	Jumelle un nouveau téléphone au HFT. ☒ Réglage téléphone P. 367	—	
	Configuration Bluetooth	Connecter un téléphone	Jumelle un nouveau téléphone ou connecte un téléphone jumelé au HFT. ☒ Réglage téléphone P. 367	—
		Connecter un appareil audio	Connecte un dispositif audio <i>Bluetooth</i> ® au HFT.	—
		Décon. tous appareils	Déconnecte un téléphone jumelé du HFT.	—
		Supprimer périphérique	Supprime un téléphone jumelé.	—
		Clé d'accès	Entre et modifie un code pour un téléphone jumelé.	—
	Appel rapide	Modifie, ajoute ou efface un numéro rapide. ☒ Numérotation rapide P. 374	—	
	Sonnerie	Sélectionne la sonnerie.	Fixe/Téléphone mobile *1	
	Infos ID appelant	Donne la priorité au nom ou au numéro de téléphone de l'appelant comme identifiant d'appelant.	Priorité au nom *1/ Priorité au numéro	
	Remise à zéro du système	Permet d'annuler/réinitialiser toutes les options personnalisées dans le groupe Réglage tél. par défaut.	—	

*1 : Réglage par défaut

Modèles avec affichage du système audio

Utiliser l'écran Audio/Informations pour personnaliser certaines fonctions.

■ Personnalisation d'une fonction

Avec le contacteur d'allumage en position de MARCHE *1, sélectionner **Réglages**, puis sélectionner une option de réglage.

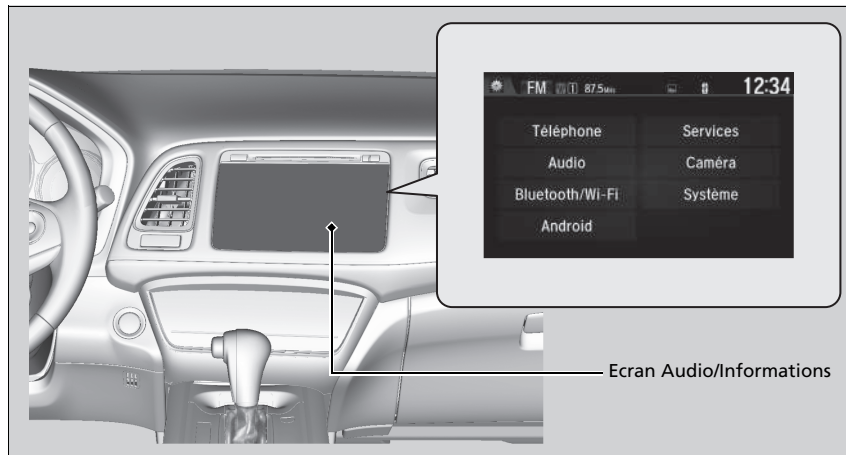

*1 : Les modèles équipés du système d'accès sans clé ont un bouton **ENGINE START/STOP** au lieu d'un contacteur d'allumage.

» Fonctions personnalisées

Lors de la personnalisation des réglages :

- S'assurer que le véhicule est complètement arrêté.

Modèles à transmission à variation continue

- Mettre le levier de vitesses sur **P**.

Modèles avec boîte de vitesses manuelle

- Serrer le frein de stationnement.

Pour personnaliser d'autres fonctions, sélectionner **Réglages**.

➤ Liste des options personnalisables P. 350

Si la touche  (Alimentation) est maintenue enfoncée lors de la réinitialisation du système, les valeurs personnalisées peuvent être réinitialisées aux valeurs par défaut en fonction des réglages.

■ Procédure de personnalisation

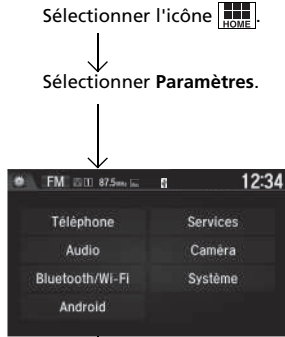

Système

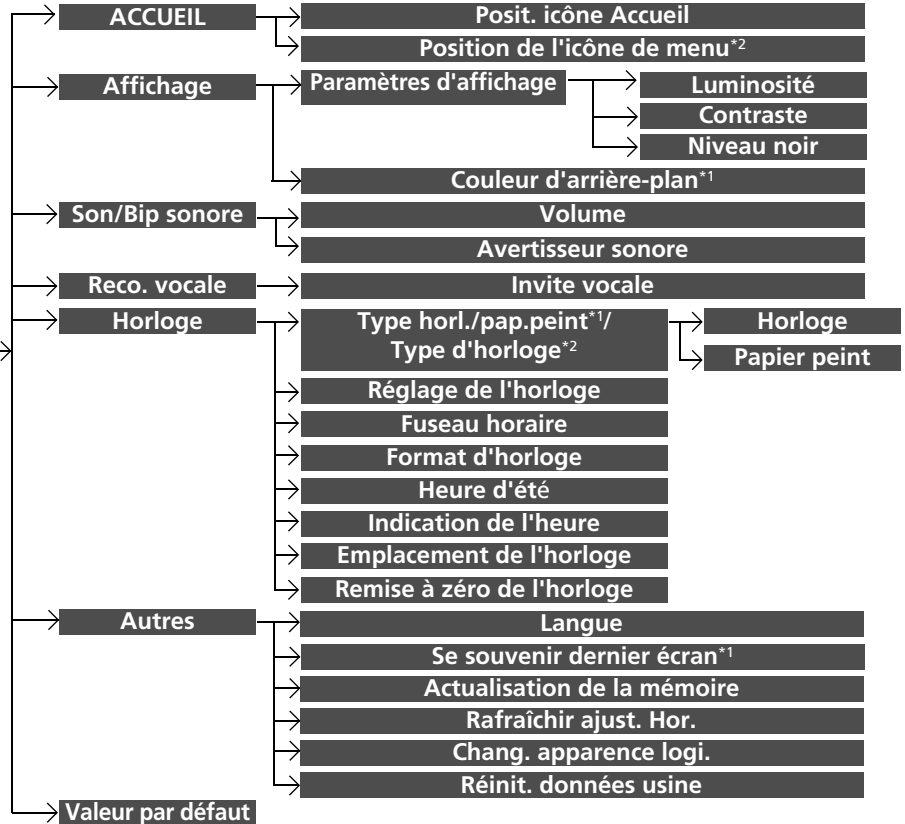

*1 : Ne s'affiche pas lorsque le design de l'interface de l'écran est modifié.

*2 : S'affiche uniquement lorsque le design de l'interface est changé.

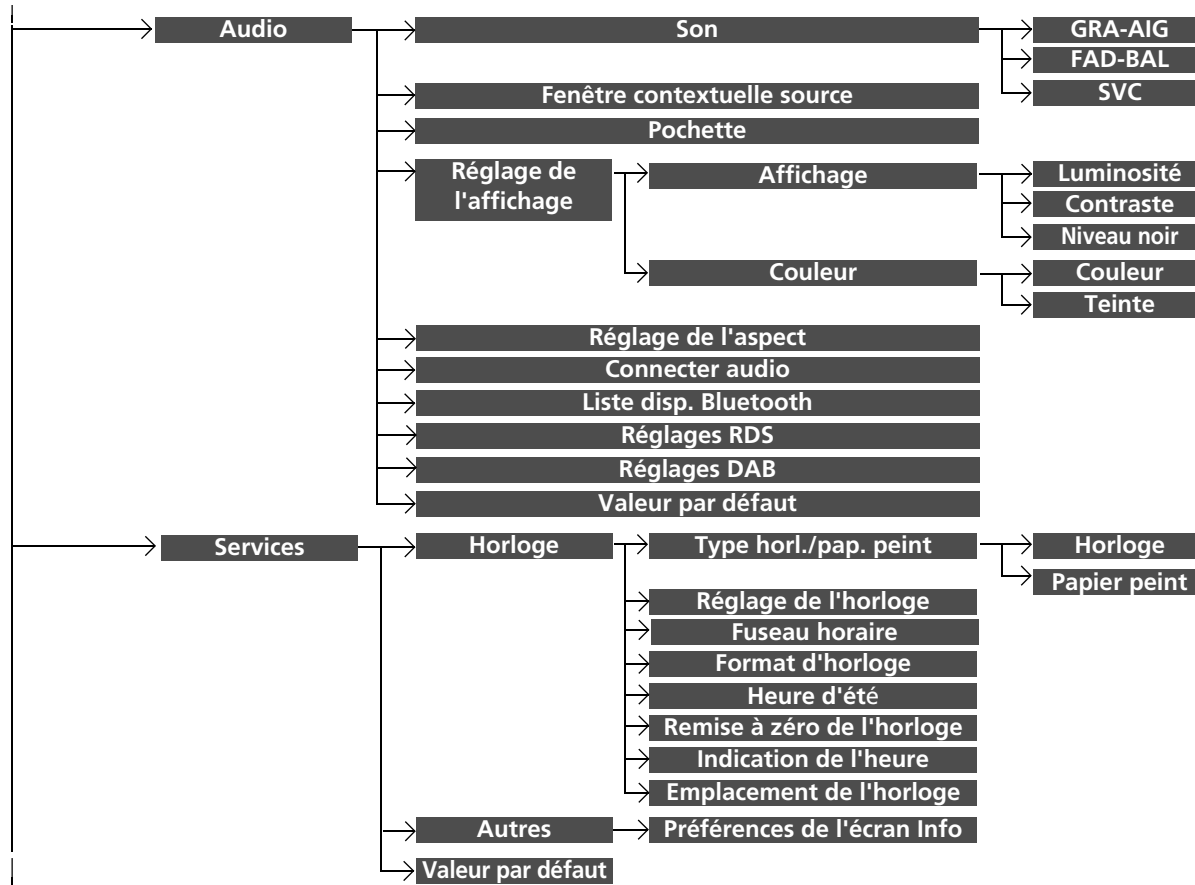

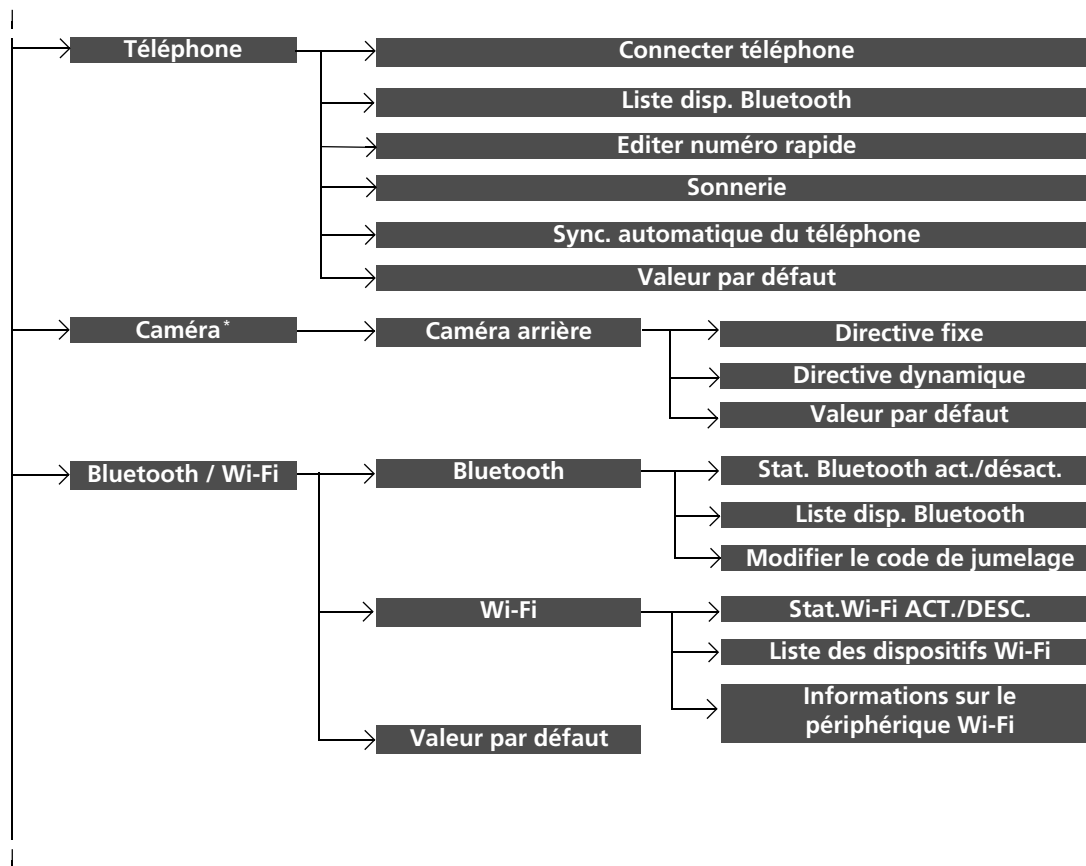

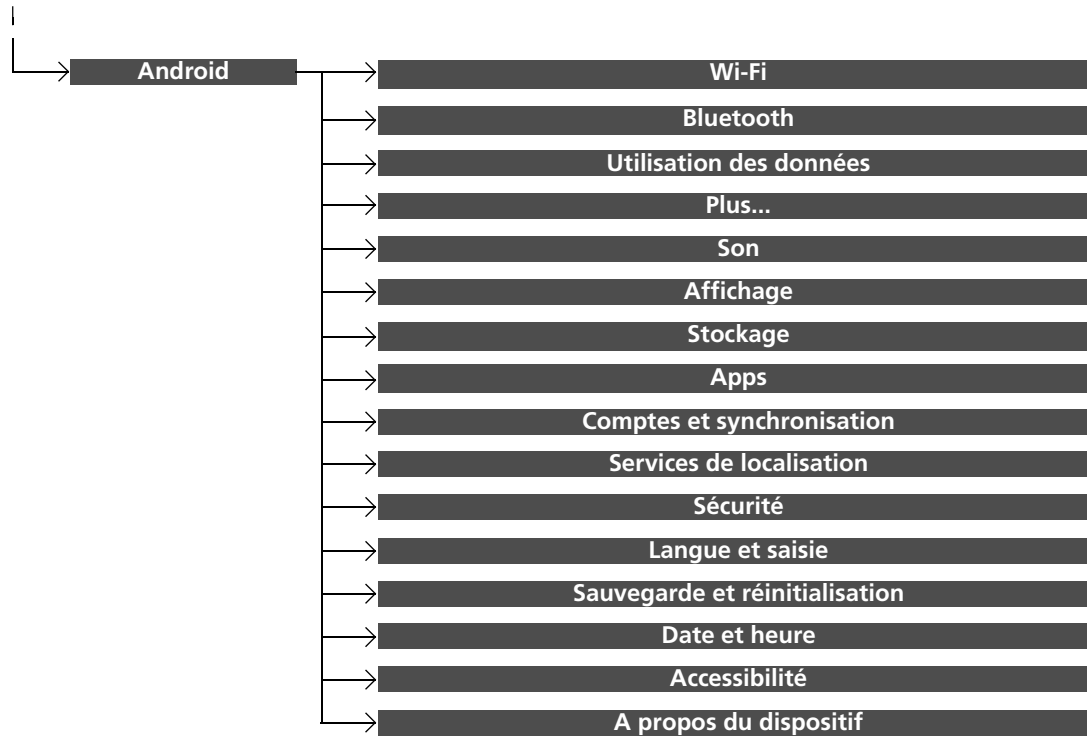

■ Liste des options personnalisables

Groupe	Fonctions personnalisées	Description	Réglages possibles		
Système	ACCUEIL	Posit. icône Accueil	Modifie la disposition des icônes de l'écran d'accueil.	—	
		Position de l'icône de menu*3			
	Affichage	Paramètres d'affichage	Luminosité	Modifie la luminosité de l'écran Audio/Informations.	—
			Contraste	Modifie le contraste de l'écran Audio/Informations.	—
			Niveau noir	Modifie le niveau de noir de l'écran Audio/Informations.	—
		Couleur d'arrière-plan*2	Modifie la couleur d'arrière-plan de l'écran Audio/Informations.	Bleu*1/Orange/Rouge/Violet	
	Son/Bip sonore	Volume	Modifie le volume sonore. Règle le volume du guidage du système de navigation.  Se reporter au manuel du système de navigation	0~6*1~11	
		Avertisseur sonore	Modifie le volume du bip sonore.	Désactivé/1/2*1/3	
	Reco. vocale	Invite vocale	Active et désactive l'invite vocale.	Activé*1/Désactivé	

*1 : Réglage par défaut

*2 : Ne s'affiche pas lorsque le design de l'interface de l'écran est modifié.

*3 : S'affiche uniquement lorsque le design de l'interface de l'écran est modifié.

Groupe	Fonctions personnalisées	Description	Réglages possibles	
Système	Horloge/ Papier peint* ² / Type d'horloge* ³	Horloge	Modifie le type d'affichage de l'horloge.	Analogique/ Numérique* ¹ / Numérique petit/ Désactivé
		Papier peint	<ul style="list-style-type: none"> • Modifie le type de fond. • Importe un fichier image pour un nouveau fond. • Supprime un fichier image de fond. 	Galaxie* ¹ /Métallique/ Vierge
	Réglage de l'horloge	Règle l'horloge.  Réglage de l'horloge P. 154	—	
	Fuseau horaire	Modifie les fuseaux horaires.	WET/GMT* ¹	
	Format d'horloge	Sélectionne l'affichage de horloge numérique de 12 h à 24 h.	12 h* ¹ /24 h	
	Heure d'été	Règle l'horloge automatiquement lors d'un changement d'heure.	Activé* ¹ /Désactivé	
	Indication de l'heure	Spécifie si l'affichage de l'horloge s'active.	Activé* ¹ /Désactivé	
	Emplacement de l'horloge	Modifie la disposition de l'affichage de l'horloge.	Sup. droit* ¹ /Sup. gauche/Inf. droit/Inf. gauche	
	Remise à zéro de l'horloge	Rétablit les réglages par défaut de l'horloge.	—	

*1 : Réglage par défaut

*2 : Ne s'affiche pas lorsque le design de l'interface de l'écran est modifié.

*3 : S'affiche uniquement lorsque le design de l'interface de l'écran est modifié.

Groupe	Fonctions personnalisées	Description	Réglages possibles
Système	Langue	Change la langue d'affichage.	Anglais (Royaume-Uni) *1 : Voir les autres langues sélectionnables sur l'écran.
	Se souvenir dernier écran *2	Spécifie si le périphérique garde le dernier écran en mémoire.	Activé/Désactivé *1
	Actualisation de la mémoire	Allume le système audio automatiquement et rétablit la fragmentation d'une mémoire lorsque le contacteur d'allumage est en position ANTIVOL <input type="checkbox"/> *3.	Activé *1/Désactivé
	Rafraîchir ajust. Hor.	Permet de définir la durée de l'option Rafraîchir la mémoire .	00:00~02:00 *1~ 23:59
	Chang. apparence logi.	Modifie le design de l'interface de l'écran.	—
	Réinit. données usine	Rétablit tous les réglages par défaut. <input checked="" type="checkbox"/> Réinitialisation de la valeur par défaut de tous les réglages P. 360	Oui/Non
	Valeur par défaut	Annule/Réinitialise toutes les options personnalisées dans le groupe des paramètres Système par défaut.	Oui/Non
Audio	Son	Ajuste les réglages du volume des haut-parleurs. <input checked="" type="checkbox"/> Réglage du son P. 296	-6 ~ 0 *1 ~ +6 (GRAVES et AIGUS), RR9~0 *1~ FR9 (FADER), L9~0 *1~ R9 (BALANCE), Désactivé/Bas/Moy *1/ Haut (Compens. volume vitesse)

*1 : Réglage par défaut

*2 : Ne s'affiche pas lorsque le design de l'interface de l'écran est modifié.

*3 : Les modèles équipés du système d'accès sans clé ont un bouton **ENGINE START/STOP** au lieu d'un contacteur d'allumage.

Groupe	Fonctions personnalisées	Description	Réglages possibles		
	Fenêtre contextuelle source	Spécifie si la liste des sources audio sélectionnables s'active lorsque la fonction Audio est sélectionnée sur l'écran d'accueil.	Activé/Désactivé *1		
	Mode CD, iPod, USB Pochette	Active et désactive l'affichage de la pochette.	Activé *1/ Désactivé		
Audio	Mode USB, HDMI™ Réglage de l'affichage	Affichage	Luminosité		
			Contraste		
	Couleur		Niveau noir		
			Couleur	Modifie la couleur de l'écran Audio/Informations.	—
			Teinte	Modifie la teinte de l'écran Audio/Informations.	—
	Mode USB, HDMI™ Réglage de l'aspect	Sélectionne le mode d'affichage avec un rapport hauteur-largeur autre que Original (USB uniquement), Normal , Plein et Zoom .	Original (USB uniquement)/ Normal/Plein *1/ Zoom		
Mode audio Bluetooth® Connecter audio	Connecte, déconnecte ou jumelle un périphérique audio <i>Bluetooth®</i> au système HFT.	—			
Mode audio Bluetooth® Liste disp. Bluetooth	Jumelle un nouveau téléphone au système HFT, modifie ou efface un téléphone jumelé. ➡ Réglage téléphone P. 388	—			

*1 : Réglage par défaut

Groupe	Fonctions personnalisées	Description	Réglages possibles	
Audio	Réglages RDS	Information TA	Active et désactive les informations routières.	Activé/Désactivé *1
		Infos	S'active et se désactive automatiquement pour basculer sur un programme d'infos.	Activé/Désactivé *1
		REG	S'active et se désactive pour conserver la fréquence des stations dans la zone concernée même si le signal devient faible.	Activé *1/ Désactivé
		AF	S'active et se désactive pour changer automatiquement la fréquence diffusant la même station au fur et à mesure des changements de zone.	Activé *1/ Désactivé
	Réglages DAB	Liaison DAB-DAB	Spécifie si le système recherche automatiquement la même station dans l'ensemble, et bascule sur cette dernière.	Activé *1/ Désactivé
		Liaison DAB-FM	Spécifie si le système trouve la même station dans une bande FM, et bascule automatiquement sur cette bande.	Activé *1/ Désactivé
		Sélection bande	Sélectionne des bandes spécifiques pour réduire le temps de mise à jour des listes et de recherche de station.	LES DEUX *1/ BANDE III/ BANDE L
Valeur par défaut		Annule/Réinitialise toutes les options personnalisées dans le groupe des paramètres Audio par défaut.	Oui/Non	

*1 : Réglage par défaut

Groupe	Fonctions personnalisées	Description	Réglages possibles	
Info	Type horl./ pap. peint	Horloge Papier peint		
		Réglage de l'horloge		
		Fuseau horaire		
	Horloge	Format d'horloge	Voir Système P. 351	
		Heure d'été		
		Remise à zéro de l'horloge		
		Indication de l'heure		
		Emplacement de l'horloge		
	Autres	Préférences de l'écran Info	Modifie le type d'écran d'informations.	Infos en haut/Menu Infos/Désactivé*1
		Valeur par défaut	Annule/Réinitialise toutes les options personnalisées dans le groupe des paramètres Info par défaut.	Oui/Non

*1 : Réglage par défaut

Groupe	Fonctions personnalisées	Description	Réglages possibles
Téléphone	Connecter téléphone	Jumelle un nouveau téléphone au système HFT, connecte ou déconnecte un téléphone jumelé. <input checked="" type="checkbox"/> Réglage téléphone P. 388	—
	Liste disp. Bluetooth	Jumelle un nouveau téléphone au système HFT, modifie ou efface un téléphone jumelé. <input checked="" type="checkbox"/> Réglage téléphone P. 388	—
	Editer numéro rapide	Modifie, ajoute ou efface un numéro rapide. <input checked="" type="checkbox"/> Numérotation rapide P. 394	—
	Sonnerie	Sélectionne la sonnerie.	Fixe/Téléphone mobile *1
	Sync. automatique du téléphone	Configure les données de l'historique des appels et du répertoire à importer automatiquement lorsqu'un téléphone est jumelé au système HFT.	Activé/Désactivé
	Valeur par défaut	Annule/Réinitialise toutes les options personnalisées dans le groupe des paramètres Téléphone par défaut.	Oui/Non

*1 : Réglage par défaut

Groupe	Fonctions personnalisées	Description	Réglages possibles
Caméra *	Caméra arrière	Directive fixe Spécifie si les lignes de guidage fixes apparaissent ou non sur le moniteur de la caméra arrière. ☒ Caméra arrière multi-vues * P. 497	Activé *1/ Désactivé
		Directive dynamique Spécifie si les lignes de guidage dynamiques apparaissent ou non sur le moniteur de la caméra arrière. ☒ Caméra arrière multi-vues * P. 497	Activé *1/ Désactivé
	Valeur par défaut Annule/Réinitialise toutes les options personnalisées dans le groupe des paramètres Caméra arrière par défaut.	Oui/Non	
	Stat. Bluetooth act./désact. Permet d'afficher l'état <i>Bluetooth</i> ®.	Activé *1/ Désactivé	
Bluetooth/ Wi-Fi	Bluetooth	Liste disp. Bluetooth Jumelle un nouveau téléphone au système HFT, modifie ou efface un téléphone jumelé ou crée un code PIN de sécurité. ☒ Réglage téléphone P. 388	—
		Modifier le code de jumelage Modifie un code de jumelage. ☒ Pour changer le code de jumelage P. 389	Aléatoire/Fixe *1
		Stat.Wi-Fi ACT./DESC. Change le mode Wi-Fi.	Activé *1/ Désactivé
	Wi-Fi	Liste des dispositifs Wi-Fi Connecte, déconnecte ou efface le périphérique Wi-Fi.	—
		Informations sur le périphérique Wi-Fi Affiche les informations Wi-Fi du périphérique.	—
	Valeur par défaut Annule/Réinitialise toutes les options personnalisées dans le groupe des paramètres Bluetooth / Wi-Fi par défaut.	Oui/Non	

*1 : Réglage par défaut

* Non disponible sur tous les modèles

Groupe	Fonctions personnalisées	Description	Réglages possibles
Android	Wi-Fi	Indique l'état de la connexion Wi-Fi (activée/désactivée) et ajoute de nouveaux réseaux Wi-Fi.	Activé*1/Désactivé
	Bluetooth	Indique l'état de la connexion <i>Bluetooth</i> ® (activée/désactivée) et ajoute de nouveaux réseaux <i>Bluetooth</i> ®.	Activé*1/Désactivé
	Utilisation des données	Affiche l'utilisation des données par le système.	—
	Plus...	Ajoute un VPN (réseau privé virtuel).	—
	Son	Permet de régler le volume de l'alarme et de sélectionner le son préféré.	—
	Affichage	Définit le fond d'écran et modifie la taille de police.	—
	Stockage	Indique la capacité de stockage du système et la capacité USB.	—
	Apps	Indique l'état des applications installées.	—
	Comptes et synchronisation	Ajoute les informations de compte supplémentaires.	—
	Services de localisation	Active/désactive les réglages GPS avant d'utiliser les applications.	—
	Sécurité	Affiche l'état de sécurité du système.	—
	Langue et saisie	Change la langue d'affichage du système et du clavier de saisie.	—
	Sauvegarde et réinitialisation	Réinitialise le système.	—
Date et heure	Modifie la date, les fuseaux horaires et le format de l'horloge.	—	

*1 : Réglage par défaut

Groupe	Fonctions personnalisées	Description	Réglages possibles
Android	Accessibilité	Modifie la police de l'écran du système et le guidage vocal du mot de passe.	—
	A propos du dispositif	Indique l'état du système, la version Android, les informations juridiques, etc.	—

Réinitialisation de la valeur par défaut de tous les réglages

Rétablir tous les réglages de menu et personnalisés par défaut.

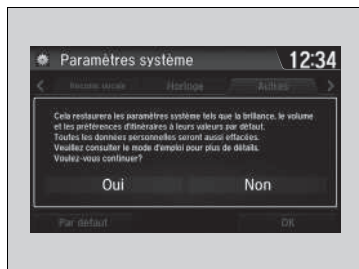

1. Sélectionner l'icône .
2. Sélectionner **Paramètres**.
3. Sélectionner **Système**.
4. Sélectionner l'onglet **Autres**.
5. Sélectionner **Réinit. données usine**.
 - Un message de confirmation s'affiche à l'écran.
6. Sélectionner **Oui** pour réinitialiser les réglages.
7. Sélectionner **Oui** à nouveau pour réinitialiser les réglages.
 - Un message de confirmation s'affiche à l'écran. Sélectionner **OK**.
 - Sélectionner **OK** pour redémarrer le système.

► Réinitialisation de la valeur par défaut de tous les réglages

Lorsque le véhicule est cédé à un tiers, rétablir tous les réglages par défaut et effacer toutes les données personnelles.

Lorsque la procédure **Réinit. données usine** est effectuée, les applications préinstallées seront réinitialisées à leur réglage par défaut.

Modèles avec système audio couleur

Le système de téléphone mains libres (HFT) permet de passer et de recevoir des appels à l'aide du système audio du véhicule sans manipuler le téléphone portable.

Utilisation du système HFT

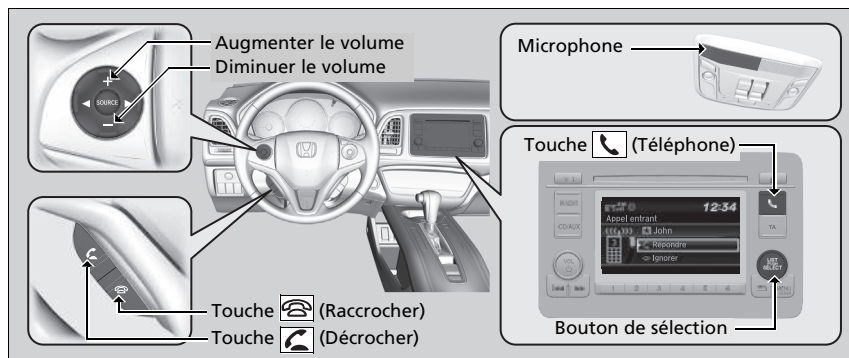

Touches du système HFT



Touche (Décrocher) : appuyer pour passer directement à l'écran **Téléphone** ou pour répondre à un appel entrant.

Touche (Raccrocher) : appuyer pour mettre fin à un appel.

Touche (Téléphone) : appuyer pour passer directement à l'écran **Téléphone**.

LIST/SELECT (Sélecteur) : tourner  pour sélectionner une option à l'écran, puis appuyer sur .

Systeme de téléphone mains libres

Pour pouvoir utiliser le système HFT, un téléphone portable compatible *Bluetooth* est nécessaire. Pour la liste des téléphones compatibles, les procédures de jumelage et les fonctionnalités spéciales disponibles, contacter un concessionnaire ou le distributeur Honda local.

Conseils pour la commande vocale

- Pointer les aérations en-dehors du plafond et fermer les vitres, le bruit pouvant interférer avec les microphones.
- Pour régler le volume, utiliser le bouton de volume du système audio ou les commandes audio à distance sur le volant.

Si un appel est reçu pendant l'utilisation du système audio, le système reprend la lecture à la fin de l'appel.

Jusqu'à 20 entrées de numérotation abrégée peuvent être sauvegardées. En l'absence d'entrée dans le système, la numérotation rapide est désactivée.

➤ **Numérotation rapide** P. 374

Jusqu'à 20 icônes d'historique des appels peuvent être sauvegardées. En l'absence d'historique des appels, l'historique des appels est désactivé.

Affichage d'état HFT

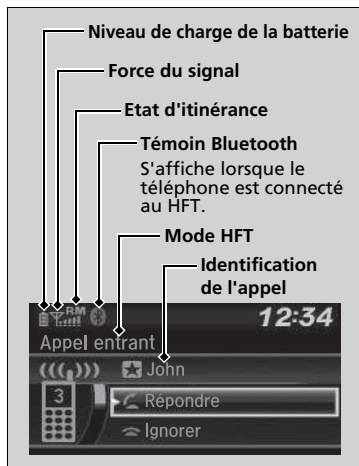

L'écran Audio/Informations signale un appel entrant.

Limites du fonctionnement manuel

Certaines fonctions manuelles sont désactivées ou inutilisables lorsque le véhicule est en mouvement. Il n'est pas possible de sélectionner une option grisée tant que le véhicule n'est pas à l'arrêt.

►► Système de téléphone mains libres

Technologie sans fil *Bluetooth*[®]
Le nom et les logos *Bluetooth*[®] sont des marques déposées appartenant à *Bluetooth SIG, Inc.*, toute utilisation de ces marques par Honda Motor Co., Ltd. s'effectue sous licence. Les autres marques déposées et appellations commerciales appartiennent à leurs propriétaires respectifs.

Limites du système HFT

Un appel entrant sur le système HFT interrompt la lecture audio en cours. La lecture audio reprend une fois l'appel terminé.

Consulter les URL suivantes pour la Déclaration de conformité (DoC) concernant les téléphones mains libres : <http://www.ptc.panasonic.eu/>

►► Affichage d'état HFT

Les informations qui s'affichent sur l'écran Audio/Informations varient selon les modèles de téléphone.

Il est possible de changer la langue du système.

► **Fonctions personnalisées** P. 335

Menus HFT

Le contacteur d'allumage doit être en position ACCESSOIRES **I** ou MARCHE **II** pour que le système HFT puisse être utilisé.

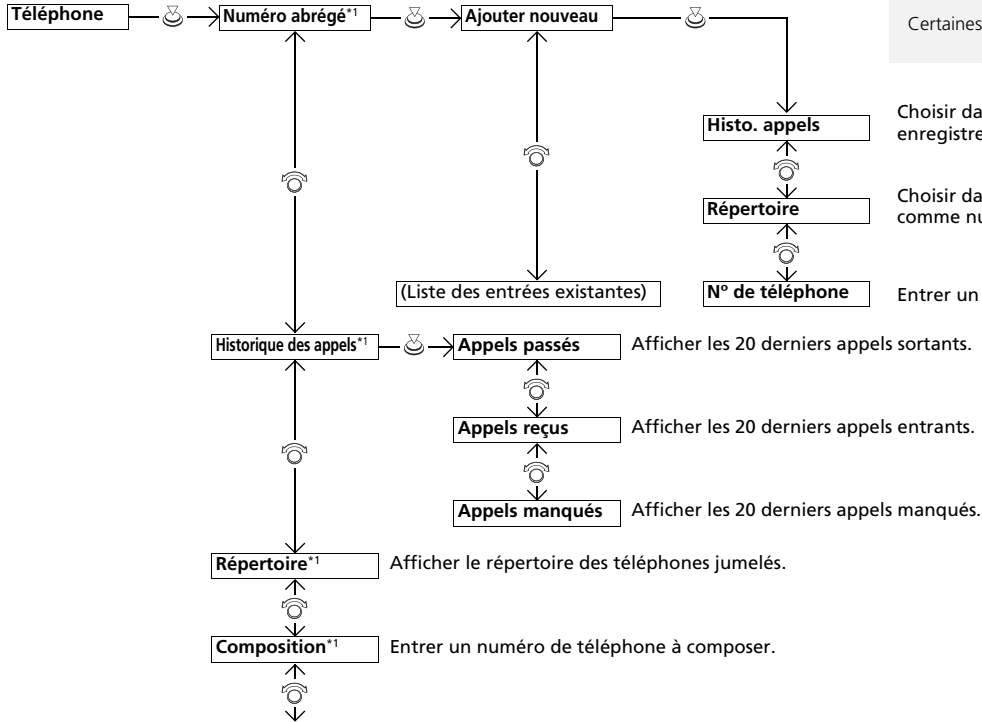
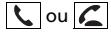

Menu HFT
 Pour utiliser HFT, vous devez d'abord jumeler votre téléphone mobile compatible Bluetooth au système lorsque le véhicule est en stationnement.
 Certaines fonctions sont limitées pendant la conduite.

- Choisir dans l'historique des appels un numéro à enregistrer comme numéro rapide.
- Choisir dans le répertoire un numéro à enregistrer comme numéro rapide.
- Entrer un numéro à enregistrer comme numéro rapide.

*1 : S'affiche uniquement lorsqu'un téléphone est connecté au système.

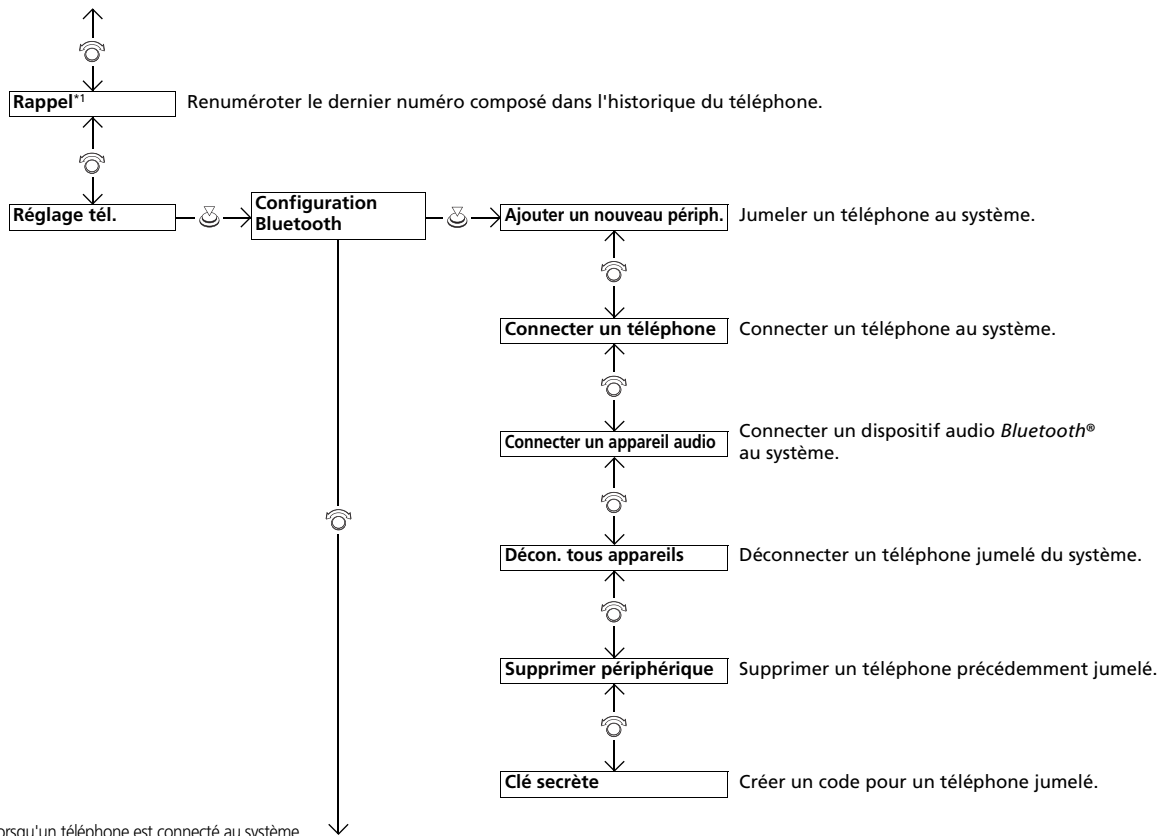

*1 : S'affiche uniquement lorsqu'un téléphone est connecté au système.

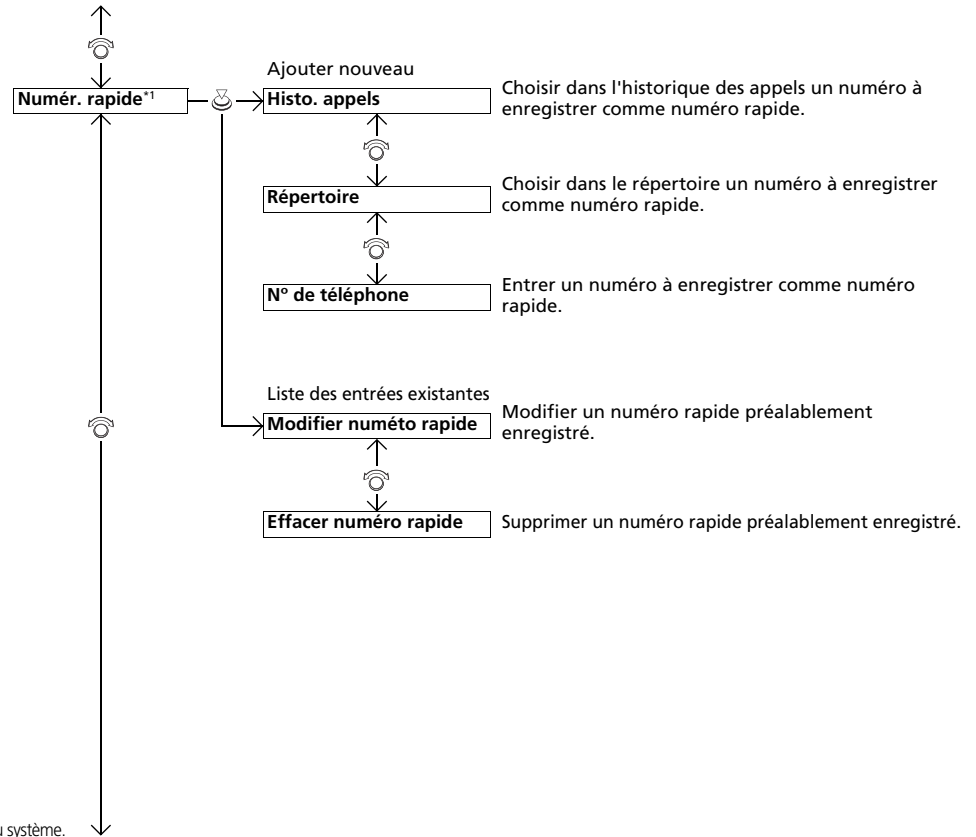

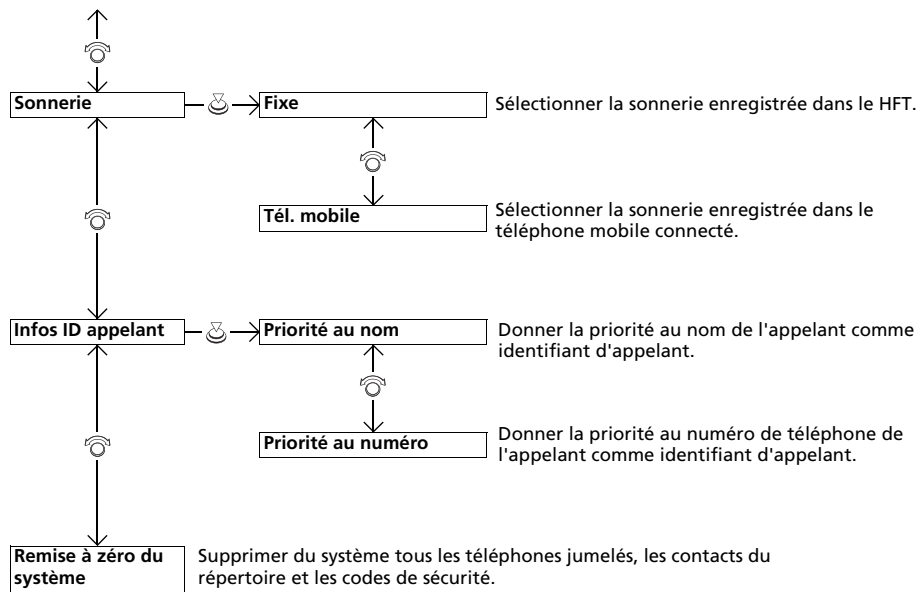

Réglage téléphone

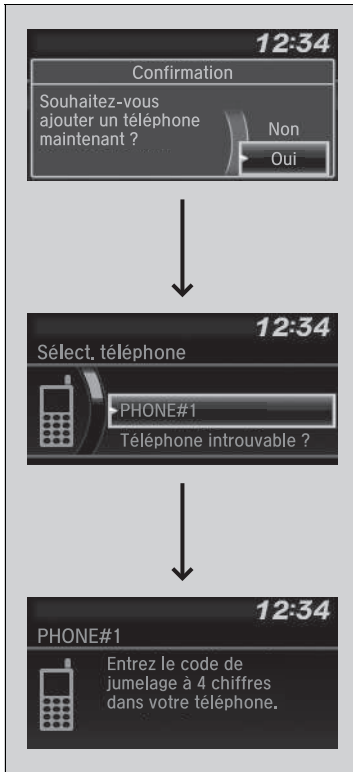

■ Pour jumeler un téléphone mobile (lorsqu'aucun téléphone n'est encore jumelé au système)

1. Appuyer sur la touche ou la touche .
2. Tourner pour sélectionner **Oui**, puis appuyer sur .
3. Vérifier que le téléphone est en mode recherche ou identification, puis appuyer sur .
 - Le système HFT recherche automatiquement un périphérique *Bluetooth*[®].
4. Lorsque le téléphone apparaît sur la liste, le sélectionner en appuyant sur .
 - Si le téléphone n'apparaît pas, sélectionner **Téléphone introuvable ?** et rechercher les périphériques *Bluetooth*[®] avec le téléphone. Sur le téléphone, choisir **Honda HFT**.
5. Le système affiche un code de jumelage sur l'écran Audio/Informations.
 - Confirmer si les codes de jumelage affichés sur l'écran et sur le téléphone correspondent. Cela peut varier selon le téléphone.
6. Une notification s'affiche à l'écran si le jumelage est réussi.

⌘ Réglage téléphone

Le téléphone compatible *Bluetooth* doit être jumelé au système pour pouvoir passer et recevoir des appels en mode mains libres.

Conseils pour le jumelage des téléphones :

- Il n'est pas possible de jumeler le téléphone lorsque le véhicule est en marche.
- Il est possible de jumeler jusqu'à six téléphones.
- La batterie du téléphone peut se décharger plus vite lorsque ce dernier est jumelé au système HFT.
- Si votre téléphone n'est pas prêt pour être jumelé ou n'est pas détecté par le système en trois minutes, le système retournera en mode Pause.

Une fois qu'un téléphone est jumelé, il s'affiche à l'écran avec une ou deux icônes du côté droit.

Ces icônes indiquent les informations suivantes :

- : Le téléphone peut être utilisé avec le système HFT.
- : Le téléphone est compatible avec le système Audio *Bluetooth*[®].

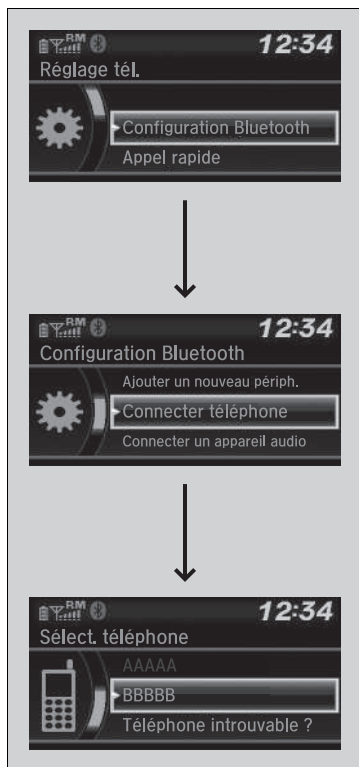

■ Pour jumeler un autre téléphone

1. Appuyer sur la touche ou la touche .
2. Tourner pour sélectionner **Réglage tél.**, puis appuyer sur .
3. Tourner pour sélectionner **Configuration Bluetooth**, puis appuyer sur .
4. Tourner pour sélectionner **Connecter téléphone**, puis appuyer sur .
 - L'écran affiche la liste des dispositifs.
5. Tourner pour sélectionner le nom du dispositif souhaité, puis appuyer sur .
 - Le système déconnecte le téléphone connecté et commence à chercher un autre téléphone jumelé.

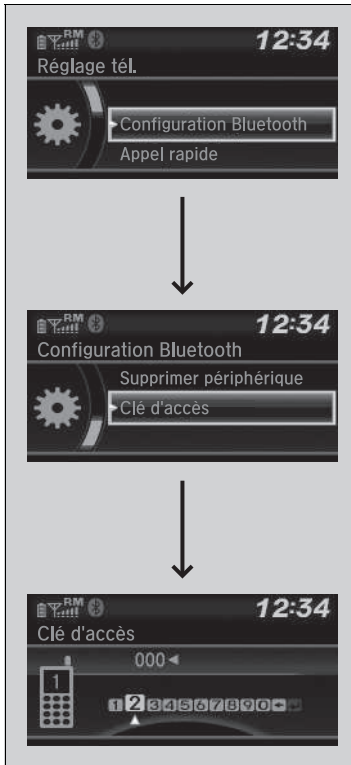

■ Pour changer le code de jumelage

1. Appuyer sur la touche ou la touche .
2. Tourner pour sélectionner **Réglage tél.**, puis appuyer sur .
3. Tourner pour sélectionner **Configuration Bluetooth**, puis appuyer sur .
4. Tourner pour sélectionner **Clé d'accès**, puis appuyer sur .
5. Saisir un nouveau code de jumelage, puis appuyer sur .

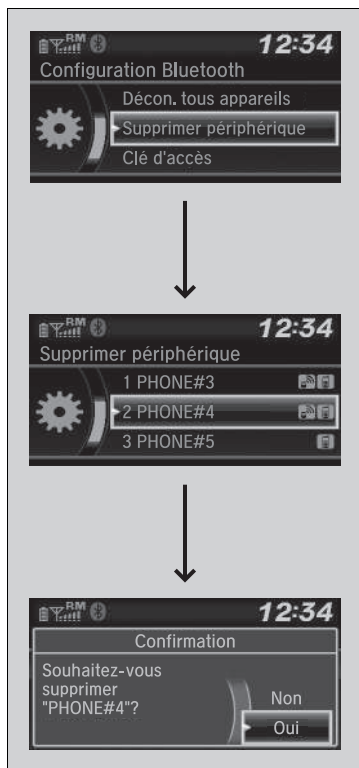

■ Supprimer un téléphone précédemment jumelé

1. Appuyer sur la touche ou la touche .
2. Tourner pour sélectionner **Réglage tél.**, puis appuyer sur .
3. Tourner pour sélectionner **Configuration Bluetooth**, puis appuyer sur .
4. Tourner pour sélectionner **Supprimer périphérique**, puis appuyer sur .
 - L'écran affiche la liste des dispositifs.
5. Tourner pour sélectionner le téléphone à supprimer, puis appuyer sur .
6. Un message de confirmation s'affiche à l'écran. Tourner pour sélectionner **Oui**, puis appuyer sur .

Sonnerie

Il est possible de modifier le réglage de sonnerie.

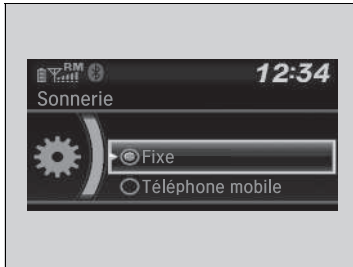

1. Appuyer sur la touche ou la touche .
2. Tourner pour sélectionner **Réglage tél.**, puis appuyer sur .
3. Tourner pour sélectionner **Sonnerie**, puis appuyer sur .
4. Tourner pour sélectionner **Fixe** ou **Téléphone mobile**, puis appuyer sur .

Identification de l'appelant

Il est possible de sélectionner les coordonnées de l'appelant pour qu'elles puissent s'afficher lors de son prochain appel.



1. Appuyer sur la touche ou la touche .
2. Tourner pour sélectionner **Réglage tél.**, puis appuyer sur .
3. Tourner pour sélectionner **Infos ID appelant**, puis appuyer sur .
4. Tourner pour sélectionner le mode voulu, puis appuyer sur .

» Sonnerie

Fixe : la sonnerie fixe retentit au niveau des haut-parleurs.
Téléphone mobile : la sonnerie enregistrée dans le téléphone mobile connecté retentit au niveau des haut-parleurs.

» Identification de l'appelant

Priorité au nom : le nom des appelants s'affiche s'il est enregistré dans le répertoire.
Priorité au numéro : le numéro de téléphone de l'appelant est affiché.

Pour effacer les données du système

Les codes de jumelage, les téléphones jumelés, toutes les entrées de numérotation abrégée, toutes les données d'historique des appels et toutes les données de répertoire importées sont effacés.



1. Appuyer sur la touche ou la touche .
2. Tourner pour sélectionner **Réglage tél.**, puis appuyer sur .
3. Tourner pour sélectionner **RàZ système**, puis appuyer sur .
4. Tourner pour sélectionner **Oui**, puis appuyer sur .
5. Un message de confirmation s'affiche à l'écran. Tourner pour sélectionner **Oui**, puis appuyer sur .
6. Une notification s'affiche à l'écran. Appuyer sur .

Importation automatique d'un répertoire téléphonique et de l'historique des appels

Lorsque le téléphone est jumelé, le contenu de son répertoire et l'historique des appels sont automatiquement importés dans le système.



Importation automatique d'un répertoire téléphonique et de l'historique des appels

Lorsqu'un contact est sélectionné dans la liste du répertoire, jusqu'à trois icônes de catégorie peuvent s'afficher. Les icônes indiquent quels types de numéros sont enregistrés pour ce contact.

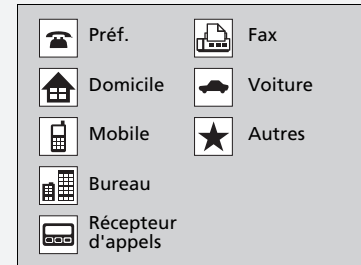

Si quatre numéros ou plus correspondent à un contact, ... s'affiche à la place des icônes de catégorie.

Certains téléphones ne permettent pas d'importer les icônes de catégories dans le système.

Le répertoire est mis à jour après chaque connexion.
L'historique des appels est mis à jour après chaque connexion ou appel.

■ Numérotation rapide

Jusqu'à 20 numéros rapides peuvent être enregistrés par téléphone.

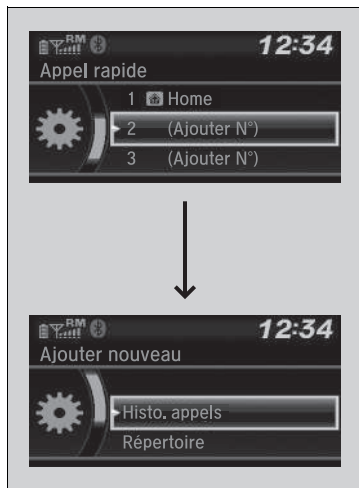

Pour enregistrer un numéro rapide :

1. Appuyer sur la touche ou la touche .
2. Tourner pour sélectionner **Appel rapide**, puis appuyer sur .
3. Tourner pour sélectionner **Ajouter N°**, puis appuyer sur .
4. Tourner pour sélectionner un emplacement où choisir un numéro, puis appuyer sur .

Depuis **Histo. appels** :

- Choisir un numéro dans l'historique des appels.

Depuis le **Répertoire** :

- Choisir un numéro dans le répertoire importé du téléphone mobile connecté.

Depuis **N° téléphone** :

- Entrer le numéro manuellement.

» Numérotation rapide

Les boutons de présélection audio peuvent être utilisés en cours d'appel pour enregistrer un numéro rapide :

1. Pendant un appel, appuyer de façon prolongée sur le bouton de présélection audio de son choix.
2. Les informations concernant le contact de l'appel en cours sont enregistrées pour le numéro rapide correspondant.



■ **Pour modifier un numéro rapide**

1. Appuyer sur la touche ou la touche .
2. Tourner pour sélectionner **Réglage tél.**, puis appuyer sur .
3. Tourner pour sélectionner **Appel rapide**, puis appuyer sur .
4. Choisir un numéro rapide existant.
5. Tourner pour sélectionner **Modifier n° rapide**, puis appuyer sur .
6. Sélectionner un nouveau numéro rapide, puis appuyer sur .



■ **Pour enregistrer un numéro rapide**

1. Appuyer sur la touche ou la touche .
2. Tourner pour sélectionner **Réglage tél.**, puis appuyer sur .
3. Tourner pour sélectionner **Appel rapide**, puis appuyer sur .
4. Choisir un numéro rapide existant.
5. Tourner pour sélectionner **Effacer n° rapide**, puis appuyer sur .
 - Un message de confirmation s'affiche à l'écran. Tourner pour sélectionner **Oui**, puis appuyer sur .

■ Passer un appel

Les appels peuvent être passés par numérotation directe ou au moyen du répertoire importé, de l'historique des appels, des numéros rapides ou d'une renumérotation.



►► Passer un appel

La portée maximum entre le téléphone et le véhicule est de 10 mètres.

Une fois l'appel connecté, la voix du correspondant s'entend dans les haut-parleurs audio.

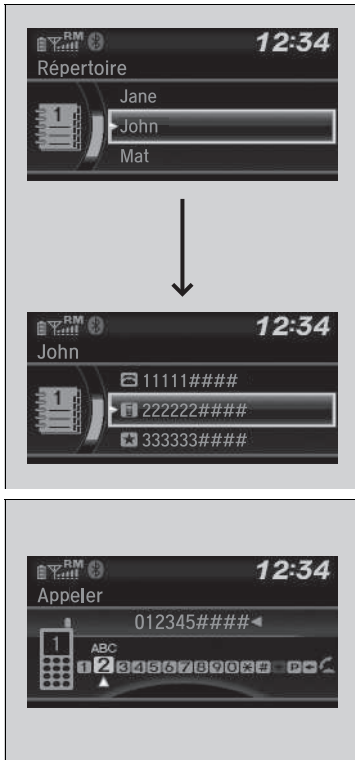

■ Pour passer un appel au moyen du répertoire importé

Lorsque le téléphone est jumelé, le contenu de son répertoire est automatiquement importé dans le système.

1. Appuyer sur la touche ou la touche .
2. Tourner pour sélectionner **Répertoire**, puis appuyer sur .
3. Le répertoire est enregistré par ordre alphabétique. Tourner pour sélectionner l'initiale, puis appuyer sur .
4. Tourner pour sélectionner un nom, puis appuyer sur .
5. Tourner pour sélectionner un numéro, puis appuyer sur .
 - La numérotation commence automatiquement.

■ Pour passer un appel en utilisant un numéro de téléphone

1. Appuyer sur la touche ou la touche .
2. Tourner pour sélectionner **Appeler**, puis appuyer sur .
3. Tourner pour sélectionner un numéro, puis appuyer sur .
4. Tourner pour sélectionner , puis appuyer sur .
 - La numérotation commence automatiquement.

⊗ Pour passer un appel au moyen du répertoire importé

Cette fonction est désactivée lorsque le véhicule est en mouvement.

⊗ Pour passer un appel en utilisant un numéro de téléphone

Cette fonction est désactivée lorsque le véhicule est en mouvement.



■ **Pour passer un appel en utilisant la fonction de renumérotation**

1. Appuyer sur la touche ou la touche .
 2. Tourner pour sélectionner **Rappel**, puis appuyer sur .
- La numérotation commence automatiquement.

■ **Pour passer un appel en utilisant l'historique des appels**

L'historique des appels est enregistré par **Appels passés**, **Appels reçus** et **Appels manqués**.

1. Appuyer sur la touche ou la touche .
 2. Tourner pour sélectionner **Histo. appels**, puis appuyer sur .
 3. Tourner pour sélectionner **Appels passés**, **Appels reçus** ou **Appels manqués**, puis appuyer sur .
 4. Tourner pour sélectionner un numéro, puis appuyer sur .
- La numérotation commence automatiquement.

►► Pour passer un appel en utilisant la fonction de renumérotation

Appuyer et maintenir la touche pour rappeler le dernier numéro composé dans l'historique des appels du téléphone.

►► Pour passer un appel en utilisant l'historique des appels

L'historique des appels apparaît uniquement lorsqu'un téléphone est connecté au système, et affiche les 20 derniers numéros composés, appels reçus et appels manqués.

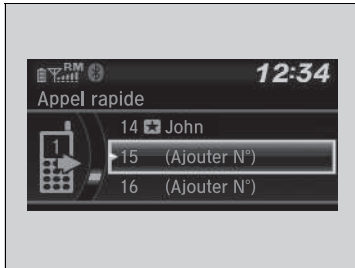

■ **Pour passer un appel en utilisant un numéro rapide**

1. Appuyer sur la touche ou la touche .
2. Tourner pour sélectionner **Appel rapide**, puis appuyer sur .
3. Tourner pour sélectionner un numéro, puis appuyer sur .
 - La numérotation commence automatiquement.

☒ Pour passer un appel en utilisant un numéro rapide

Sur l'écran **Téléphone**, les six premiers numéros rapides de la liste peuvent être sélectionnés directement par une pression sur les boutons de présélection audio correspondants (1-6).

Recevoir un appel

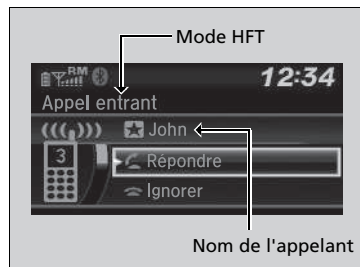

À la réception d'un appel entrant, un signal sonore retentit et l'écran **Appel entrant** s'affiche.

Appuyer sur la touche  pour répondre à l'appel.

Appuyer sur la touche  pour refuser l'appel ou y mettre fin.

Recevoir un appel





Appel en attente

Appuyer sur la touche  pour mettre l'appel en cours en attente et répondre à l'appel entrant.

Appuyer de nouveau sur la touche  pour reprendre l'appel initial.

Sélectionner **Ignorer** pour ignorer l'appel entrant si l'on ne souhaite pas y répondre.

Appuyer sur la touche  pour mettre fin à l'appel en cours.

Il est possible de sélectionner les icônes de l'écran Audio/Informations au lieu des touches  et . Tourner  pour sélectionner l'icône, puis appuyer sur .

Options pendant un appel

Les options suivantes sont disponibles pendant un appel.



Permuter les appels : mettre l'appel en cours en attente et répondre à l'appel entrant.

Silencieux : désactiver le microphone.

Transférer appel : permet de transférer un appel du système vers le téléphone.

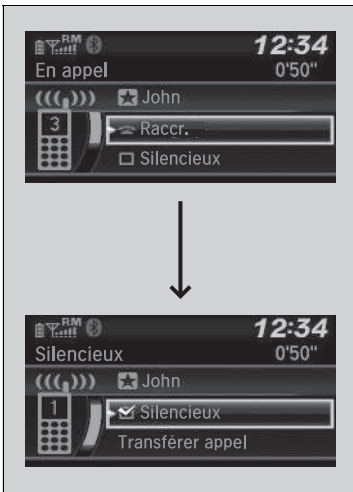
Tonalités : envoyer des numéros pendant un appel. Cela est utile lorsque l'utilisateur appelle un système de téléphonie commandé par menu.



1. Pour afficher les options disponibles, appuyer sur la touche .
2. Tourner  pour sélectionner l'option, puis appuyer sur .
 - La case est cochée lorsque **Silencieux** est sélectionné. Sélectionner de nouveau **Silencieux** pour le désactiver.

Options pendant un appel

Tonalités : disponible sur certains téléphones.

Modèles avec affichage du système audio

Le système de téléphone mains libres (HFT) permet de passer et de recevoir des appels à l'aide du système audio du véhicule sans manipuler le téléphone portable.

Utilisation du système HFT

Touches du système HFT

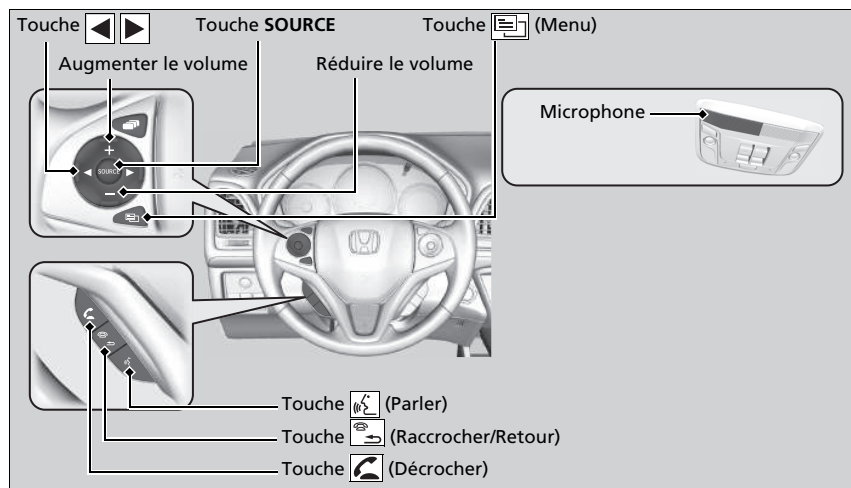

Systeme de telephone mains libres

Placer le téléphone là où il est possible d'avoir une bonne réception.

Pour pouvoir utiliser le système HFT, un téléphone portable compatible *Bluetooth* est nécessaire. Pour la liste des téléphones compatibles, les procédures de jumelage et les fonctionnalités spéciales disponibles, contacter un concessionnaire ou le distributeur Honda local.

Pour utiliser le système, le réglage **Stat. Bluetooth act./ désact.** doit être **Activé**.

Fonctions personnalisées P. 345

Conseils pour la commande vocale

- Orienter les aérations loin du plafond du plafond et fermer les vitres, le bruit pouvant interférer avec les microphones.
- Appuyer sur la touche pour appeler un numéro en utilisant une commande vocale enregistrée. Parler clairement et de manière naturelle après le bip.
- Si le microphone capte d'autres voix, la commande risque d'être mal interprétée.
- Pour régler le volume, utiliser la touche **VOL** (Volume) du système audio ou les commandes audio à distance sur le volant.

Un maximum de cinq numéros rapides peut être affiché sur un total de 20 qui peuvent être saisis. En l'absence d'entrée dans le système, la numérotation rapide est désactivée.

Numérotation rapide P. 394



Un maximum de cinq historiques des appels peut être affiché sur un total de 20 qui peuvent être saisis. En l'absence d'historique des appels, l'historique des appels est désactivé.

Touche  (**Décrocher**) : appuyer pour passer directement à l'écran Téléphone ou pour répondre à un appel entrant.

Touche  / (**Raccrocher/Retour**) : appuyer dessus pour mettre fin à un appel, revenir à la commande précédente ou annuler une commande.



Touche  (**Parler**) : appuyer sur cette touche pour appeler un numéro avec une commande vocale enregistrée.

Bouton  (**Menu**) : appuyer pour afficher **Appel rapide, Histo. appels** ou **Rappeler** sur l'écran du téléphone.

Touche   : appuyer sur cette touche pour sélectionner une option affichée sur l'écran du téléphone.

Touche SOURCE : appuyer sur cette touche pour appeler un numéro indiqué dans l'option sélectionnée sur l'écran du téléphone.

Pour accéder à l'écran **Menu Téléphone** :

1. Sélectionner l'icône .
2. Sélectionner **Téléphone** pour basculer sur l'affichage de l'écran du téléphone.
3. Sélectionner l'icône .

►► Système de téléphone mains libres

Technologie sans fil *Bluetooth*®

Le nom et les logos *Bluetooth*® sont des marques déposées appartenant à *Bluetooth SIG, Inc.*, toute utilisation de ces marques par Honda Motor Co., Ltd. s'effectue sous licence. Les autres marques déposées et appellations commerciales appartiennent à leurs propriétaires respectifs.

Limites du système HFT

Un appel entrant sur le système HFT interrompt la lecture audio en cours. La lecture audio reprend une fois l'appel terminé.

■ Affichage d'état HFT

L'écran Audio/Informations signale un appel entrant.

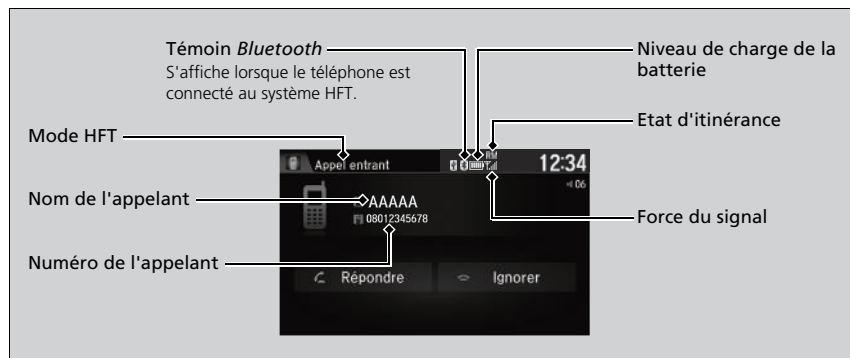

■ Limites du fonctionnement manuel

Certaines fonctions manuelles sont désactivées ou inutilisables lorsque le véhicule est en mouvement. Il n'est pas possible de sélectionner une option grisée tant que le véhicule n'est pas à l'arrêt.

Lorsque le véhicule est en mouvement, seuls des numéros rapides déjà enregistrés avec des commandes vocales, des noms du répertoire ou des numéros peuvent être appelés grâce aux commandes vocales.

► **Numérotation rapide** P. 394

► Affichage d'état HFT

Les informations qui s'affichent sur l'écran Audio/Informations varient selon les modèles de téléphone.

Il est possible de changer la langue du système.

► **Fonctions personnalisées** P. 345

Menus HFT

Pour que le système puisse être utilisé, le contacteur d'allumage doit être sur ACCESSOIRES  ou MARCHÉ *1.

■ Ecran Paramètres Téléphone

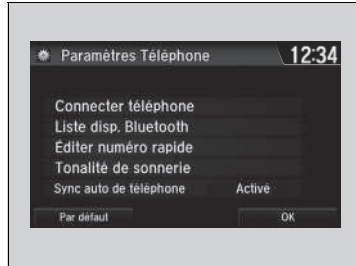

1. Sélectionner l'icône .
2. Sélectionner **Paramètres**.
3. Sélectionner **Téléphone**.

☒ Menus HFT

Pour utiliser le système HFT, il faut d'abord jumeler le téléphone portable compatible *Bluetooth* au système pendant que le véhicule est en stationnement.

Certaines fonctions sont limitées pendant la conduite.

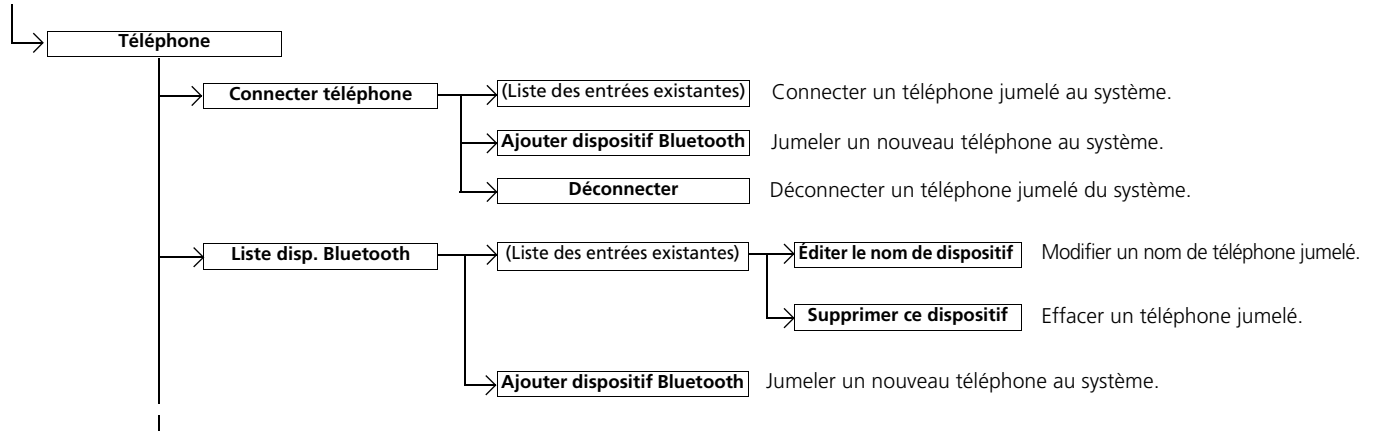

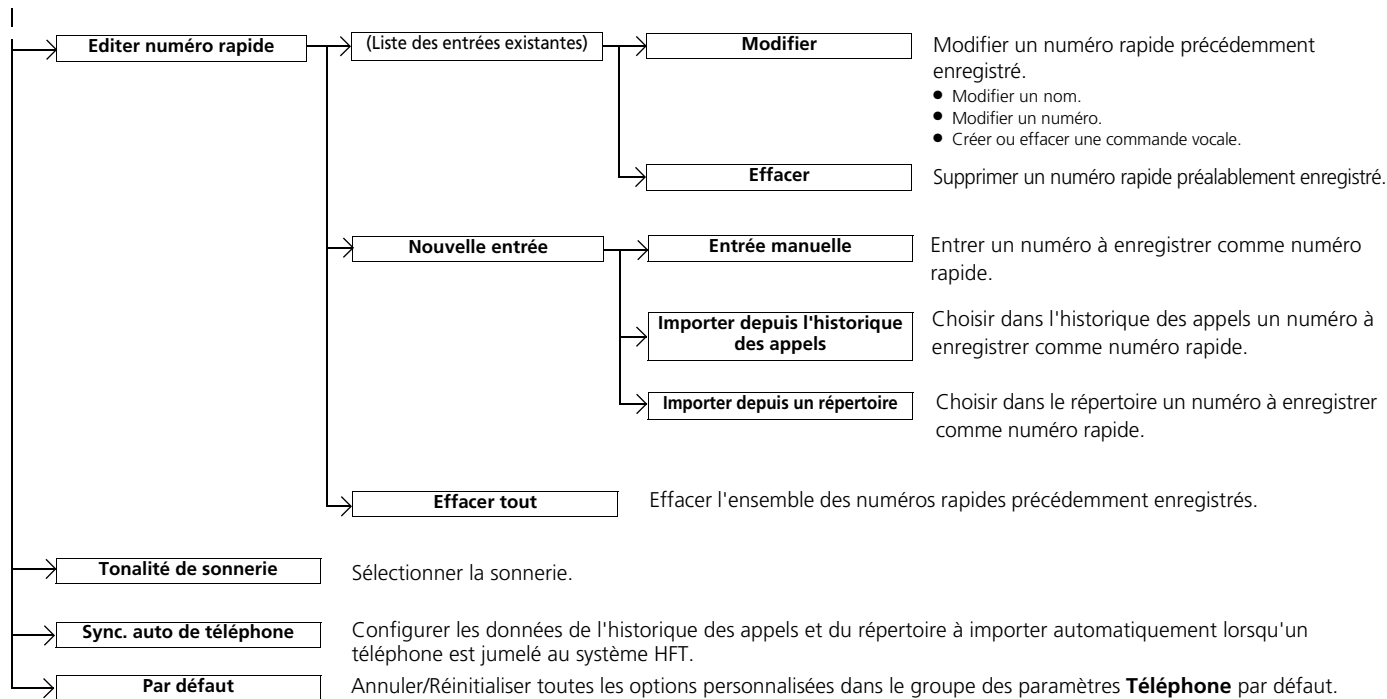

*1 : Les modèles équipés du système d'accès sans clé ont un bouton **ENGINE START/STOP** au lieu d'un contacteur d'allumage.

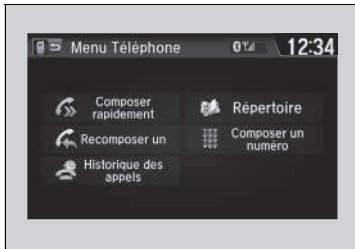

■ Ecran Menu Téléphone



1. Sélectionner l'icône .
2. Sélectionner **Téléphone**.
3. Sélectionner l'icône .

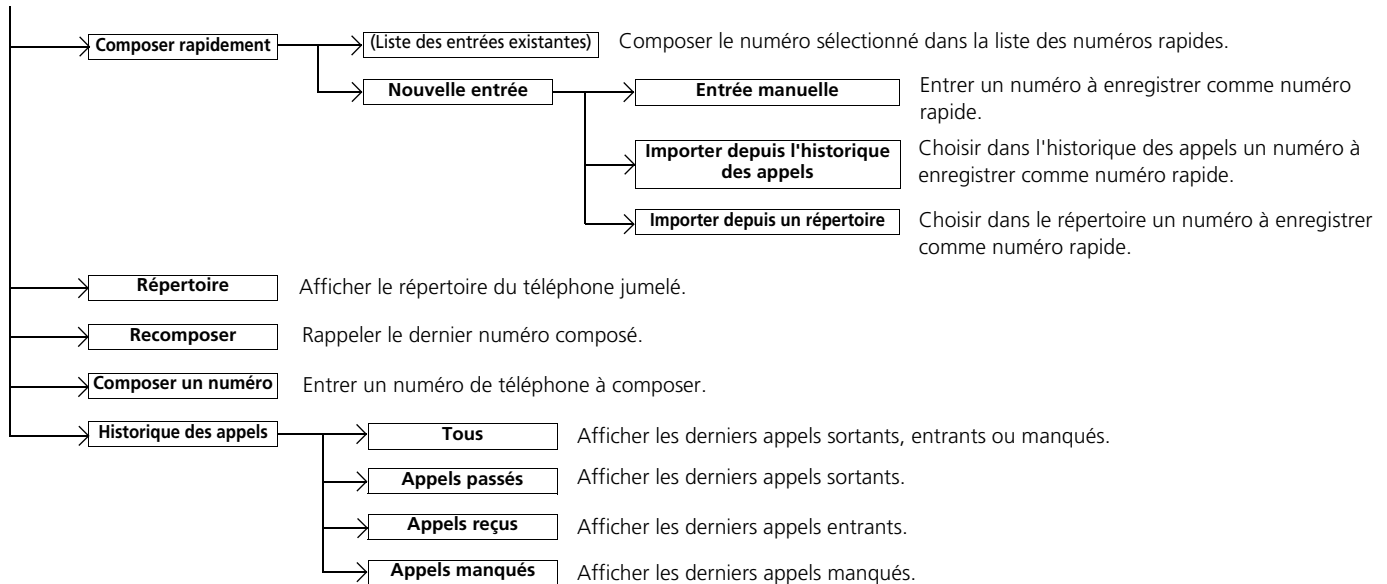

Réglage téléphone



■ Pour jumeler un téléphone mobile (quand aucun téléphone n'est jumelé au système)

1. Sélectionner **Téléphone**.
2. Sélectionner **Oui**.
3. Vérifier que le téléphone est en mode recherche ou identification, puis sélectionner **Continuer**.
 - Le système HFT recherche automatiquement un périphérique *Bluetooth*[®].
4. Sélectionner le téléphone lorsqu'il apparaît dans la liste.
 - Si le téléphone ne s'affiche pas, il est possible de sélectionner **Rafraîchir** pour effectuer une nouvelle recherche.
 - Si le téléphone n'apparaît toujours pas, sélectionner **Téléphone introuvable ?** et rechercher les périphériques *Bluetooth*[®] avec le téléphone.
 - Sur le téléphone, rechercher **Honda HFT**.
5. Le système affiche un code de jumelage sur l'écran Audio/Informations.
 - Confirmer si les codes de jumelage affichés sur l'écran et sur le téléphone correspondent. Cela peut varier selon le téléphone.

☒ Réglage téléphone

Le téléphone compatible *Bluetooth* doit être jumelé au système pour pouvoir passer et recevoir des appels en mode mains libres.

Conseils pour le jumelage des téléphones :

- Il n'est pas possible de jumeler le téléphone lorsque le véhicule est en marche.
- Il est possible de jumeler jusqu'à six téléphones.
- La batterie du téléphone peut se décharger plus vite lorsque ce dernier est jumelé au système.
- Si votre téléphone n'est pas prêt pour être jumelé ou n'est pas détecté par le système en trois minutes, le système retournera en mode Pause.

Une fois qu'un téléphone est jumelé, il s'affiche à l'écran avec une ou deux icônes du côté droit.

Ces icônes indiquent les informations suivantes :

- ☒ : le téléphone peut être utilisé avec le système HFT.
- 🔊 : le téléphone est compatible avec le système audio *Bluetooth*[®].

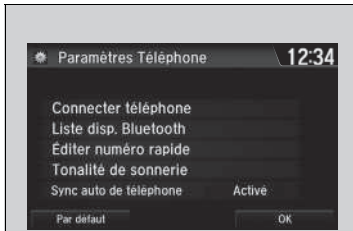

■ Pour jumeler un autre téléphone

1. Accéder à l'écran des réglages du téléphone.
 - **Ecran Paramètres Téléphone** P. 385
2. Sélectionner **Connecter téléphone**.
3. Sélectionner un téléphone à connecter.
 - ▶ Le système HFT déconnecte le téléphone connecté et commence à chercher un autre téléphone jumelé.

■ Pour changer le code de jumelage

1. Sélectionner l'icône .
2. Sélectionner **Paramètres**.
3. Sélectionner **Bluetooth / Wi-Fi**.
4. Sélectionner l'onglet **Bluetooth**.
5. Sélectionner **Éditer code jumelage**.

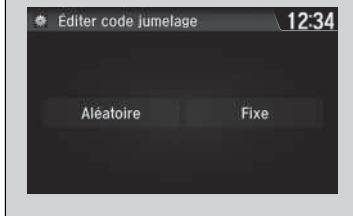

6. Sélectionner **Aléatoire** ou **Fixe**.

✉ Pour jumeler un autre téléphone

Si aucun autre téléphone n'est détecté ou jumelé lors de la tentative de transfert vers un autre téléphone, le système HFT vous informera que le téléphone initial est à nouveau connecté.

Pour jumeler d'autres téléphones, sélectionner **Ajouter dispositif Bluetooth** à partir de l'écran **Connecter téléphone**.

✉ Pour changer le code de jumelage

Par défaut, le code de jumelage est **0000** tant qu'il n'est pas modifié.

Pour créer un nouveau code, sélectionner **Fixe**, puis effacer le code actuel et entrer un nouveau code.

Pour créer un code de jumelage aléatoire chaque fois qu'un téléphone est jumelé, sélectionner **Aléatoire**.



■ **Pour modifier un nom de téléphone déjà jumelé**

1. Accéder à l'écran des réglages du téléphone.
 ➤ **Écran Paramètres Téléphone** P. 385
2. Sélectionner **Liste disp. Bluetooth**.
3. Sélectionner le téléphone jumelé à modifier.

4. Sélectionner **Éditer le nom de dispositif**.
5. Modifier le nom et sélectionner **OK**.

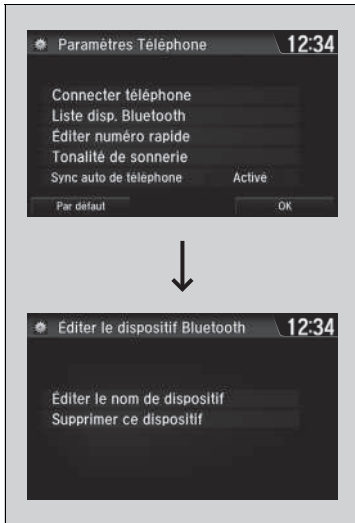

■ **Pour supprimer un téléphone précédemment jumelé.**

1. Accéder à l'écran des réglages du téléphone.
 ➤ **Ecran Paramètres Téléphone** P. 385
2. Sélectionner **Liste disp. Bluetooth**.
3. Sélectionner un téléphone à effacer.

4. Sélectionner **Supprimer ce dispositif**.
5. Un message de confirmation s'affiche à l'écran.
 Sélectionner **Oui**.

Sonnerie

Il est possible de modifier le réglage de sonnerie.

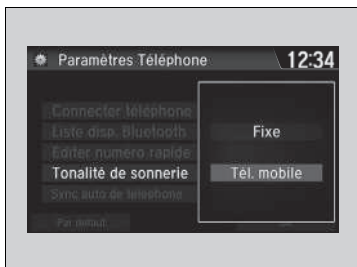

1. Accéder à l'écran des réglages du téléphone.
 ➤ **Ecran Paramètres Téléphone** P. 385
2. Sélectionner **Tonalité de sonnerie**.
3. Sélectionner **Fixe** ou **Tél. mobile**.

» Sonnerie

Fixe : la sonnerie fixe retentit au niveau des haut-parleurs.
Tél. mobile : sur certains téléphones portables, la sonnerie enregistrée dans le téléphone retentit au niveau des haut-parleurs.

Importation automatique d'un répertoire téléphonique et de l'historique des appels



■ Lorsque la fonction Sync auto de téléphone est réglée sur Activé :

Lorsque le téléphone est jumelé, le contenu de son répertoire et l'historique des appels sont automatiquement importés dans le système.

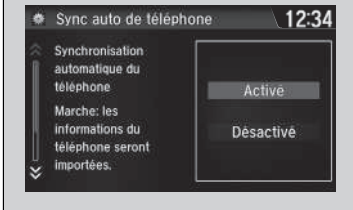
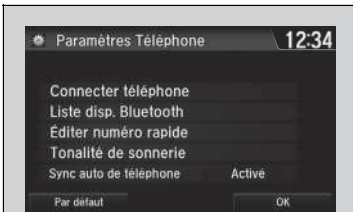

■ Modification du réglage Sync auto de téléphone

1. Accéder à l'écran des réglages du téléphone.
 ► **Écran Paramètres Téléphone** P. 385
2. Sélectionner **Sync auto de téléphone**.
3. Sélectionner **Activé** ou **Désactivé**.

☒ Importation automatique d'un répertoire téléphonique et de l'historique des appels

Lorsqu'un nom est sélectionné dans la liste du répertoire du téléphone mobile, un maximum de trois icônes de catégorie peut s'afficher. Les icônes indiquent quels types de numéros sont enregistrés pour ce contact.

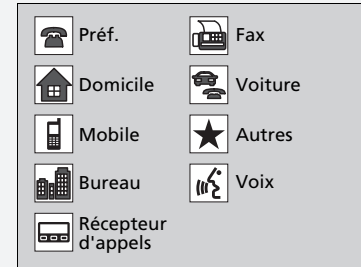

Certains téléphones ne permettent pas d'importer les icônes de catégories dans le système.

Le répertoire est mis à jour après chaque connexion. L'historique des appels est mis à jour après chaque connexion ou appel.

Numérotation rapide

Jusqu'à 20 numéros rapides peuvent être enregistrés par téléphone.



Pour enregistrer un numéro rapide :

1. Accéder à l'écran **Menu Téléphone**.
 ► **Écran Menu Téléphone P. 387**
2. Sélectionner **Numéro rapide**.
3. Sélectionner **Nlle entrée**.
4. Sélectionner un endroit pour choisir un numéro.
 Sous **Importer depuis l'historique des appels** :
 - Choisir un numéro dans l'historique des appels.
 Sous **Entrée manuelle** :
 - Entrer le numéro manuellement.
 Sous **Importer depuis un répertoire** :
 - Choisir un numéro dans le répertoire importé du téléphone mobile connecté.
5. Lorsque le numéro rapide est correctement enregistré, un message invite l'utilisateur à créer une commande vocale correspondante. Sélectionner **Oui** ou **Non**.
6. Sélectionner **Enregistrer** pour enregistrer une commande vocale pour le numéro rapide.
 - A l'aide de la touche **[OK]**, suivre les invites pour enregistrer une commande vocale pour le numéro rapide.

Numérotation rapide

Lorsque une commande vocale est mémorisée, appuyer sur la touche **[OK]** pour appeler le numéro à l'aide de la commande vocale. Prononcer le nom de la commande vocale.

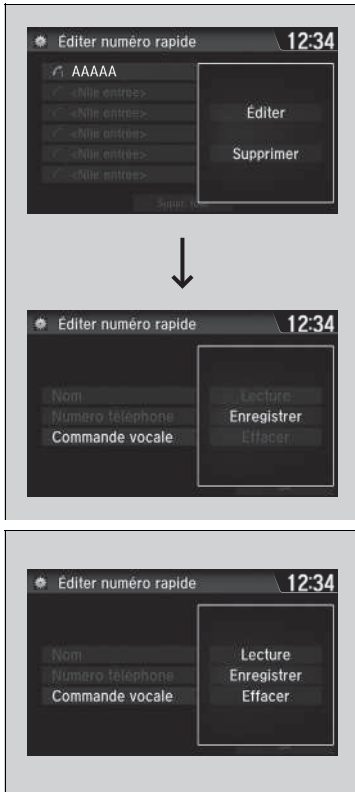

■ Pour ajouter une commande vocale à un numéro rapide enregistré

1. Accéder à l'écran des réglages du téléphone.
 ► **Écran Paramètres Téléphone** P. 385
2. Sélectionner **Éditer numéro rapide**.
3. Choisir un numéro rapide existant.
 ► Dans le menu contextuel, sélectionner **Éditer**.
4. Sélectionner **Commande vocale**.
 ► Dans le menu contextuel, sélectionner **Enregistrer**.
5. Sélectionner **Enregistrer** pour enregistrer la commande vocale.
6. A l'aide de la touche , suivre les invites pour terminer la création de la commande vocale.

■ Pour effacer une commande vocale

1. Accéder à l'écran des réglages du téléphone.
 ► **Écran Paramètres Téléphone** P. 385
2. Sélectionner **Éditer numéro rapide**.
3. Choisir un numéro rapide existant.
 ► Dans le menu contextuel, sélectionner **Éditer**.
4. Sélectionner **Commande vocale**.
 ► Dans le menu contextuel, sélectionner **Effacer**.
5. Un message de confirmation s'affiche à l'écran.
 Sélectionner **Oui**.

☒ Numérotation rapide

Eviter d'utiliser des numérotations vocales dupliquées.
 Eviter d'utiliser « Domicile » comme commande vocale.
 Il est plus facile pour le système de reconnaître un nom assez long. Par exemple, dites « Jean Dupont » au lieu de « Jean ».

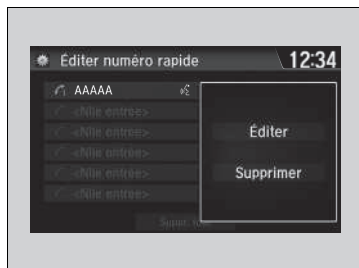

■ Pour modifier un numéro rapide

1. Accéder à l'écran des réglages du téléphone.
 ► **Écran Paramètres Téléphone** P. 385
2. Sélectionner **Éditer numéro rapide**.
3. Choisir un numéro rapide existant.
 ► Dans le menu contextuel, sélectionner **Éditer**.
4. Sélectionner le réglage souhaité.

■ Pour effacer un numéro rapide

1. Accéder à l'écran des réglages du téléphone.
 ► **Écran Paramètres Téléphone** P. 385
2. Sélectionner **Éditer numéro rapide**.
3. Choisir un numéro rapide existant.
 ► Dans le menu contextuel, sélectionner **Supprimer**.
4. Un message de confirmation s'affiche à l'écran.
 Sélectionner **Oui**.

Passer un appel



Les appels peuvent être passés par numérotation directe ou au moyen du répertoire importé, de l'historique des appels, des numéros rapides ou d'une renumérotation.

►► Passer un appel

Tout numéro rapide auquel correspond une commande vocale peut être composé par commande vocale à partir de la plupart des écrans.

Appuyer sur la touche  et prononcer le nom de la commande vocale.

Une fois l'appel connecté, la voix du correspondant s'entend dans les haut-parleurs audio.

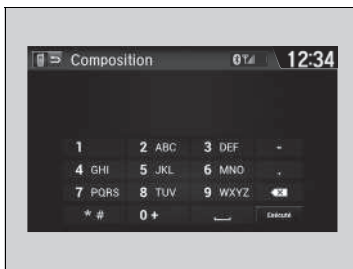
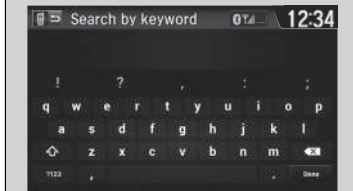

■ Pour passer un appel au moyen du répertoire importé

1. Accéder à l'écran **Menu Téléphone**.
 ► **Écran Menu Téléphone** P. 387
2. Sélectionner **Répertoire**.
3. Saisir un nom.
 ► Il est également possible d'effectuer une recherche par lettre. Sélectionner **Rechercher**.
 ► Utiliser le clavier sur l'écran tactile pour saisir des lettres.
4. Sélectionner un numéro.
 ► La numérotation commence automatiquement.

■ Pour passer un appel en utilisant un numéro de téléphone

1. Accéder à l'écran **Menu Téléphone**.
 ► **Écran Menu Téléphone** P. 387
2. Sélectionner **Composition**.
3. Sélectionner un numéro.
 ► Utiliser le clavier sur l'écran tactile pour saisir des numéros.
4. Sélectionner **Exécuté**.
 ► La numérotation commence automatiquement.

☒ Pour passer un appel au moyen du répertoire importé

Il est possible d'appeler un numéro rapide à commande vocale enregistré grâce à la commande vocale.

► **Numérotation rapide** P. 394

☒ Pour passer un appel en utilisant un numéro de téléphone

Il est possible d'appeler un numéro rapide à commande vocale enregistré grâce à la commande vocale.

► **Numérotation rapide** P. 394



■ **Pour passer un appel en utilisant la fonction de renumérotation**

1. Accéder à l'écran **Menu Téléphone**.

➤ **Écran Menu Téléphone** P. 387

2. Sélectionner **Recomposer**.

► La numérotation commence automatiquement.

☒ Pour passer un appel en utilisant la fonction de renumérotation

Appuyer sur la touche  et la maintenir enfoncée pour rappeler le dernier numéro composé.

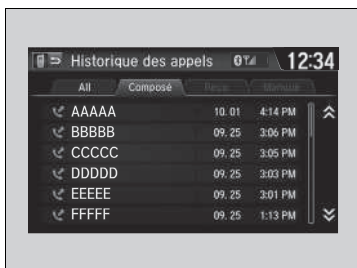

■ **Pour passer un appel en utilisant l'historique des appels**

L'historique des appels est enregistré comme suit :

All (Tout), Composé, Reçu et Manqué.

1. Accéder à l'écran **Menu Téléphone**.

➤ **Écran Menu Téléphone** P. 387

2. Sélectionner **Historique des appels**.

3. Sélectionner **All (Tout), Composé, Reçu et Manqué**.

4. Sélectionner un numéro.

► La numérotation commence automatiquement.

☒ Pour passer un appel en utilisant l'historique des appels

L'historique des appels affiche les 20 derniers appels passés, reçus ou manqués ou tous les appels. (S'affiche uniquement lorsqu'un téléphone est connecté au système.)

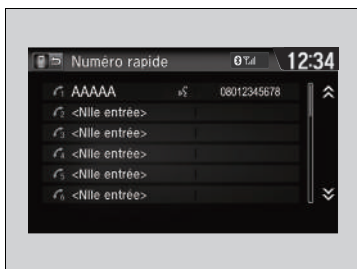

■ **Pour passer un appel en utilisant un numéro rapide**

1. Accéder à l'écran **Menu Téléphone**.

➤ **Écran Menu Téléphone** P. 387

2. Sélectionner **Numéro rapide**.

3. Sélectionner un numéro.

► La numérotation commence automatiquement.

☒ Pour passer un appel en utilisant un numéro rapide

Lorsque une commande vocale est mémorisée, appuyer sur la touche  pour appeler le numéro à l'aide de la commande vocale.

➤ **Numérotation rapide** P. 394



Tout numéro rapide auquel correspond une commande vocale peut être composé par commande vocale à partir de n'importe quel écran.

Appuyer sur la touche  et suivre les indications.

Recevoir un appel



À la réception d'un appel entrant, un signal sonore retentit (s'il a été activé) et l'écran **Appel entrant** s'affiche.

Appuyer sur la touche  pour répondre à l'appel.
Appuyer sur la touche  pour refuser l'appel ou y mettre fin.

Options pendant un appel

Les options suivantes sont disponibles pendant un appel.

Muet : désactiver le microphone.

Transfert : permet de transférer un appel du système vers le téléphone.

Tonal. tactiles : envoyer des numéros pendant un appel. Cela est utile lorsque l'utilisateur appelle un système de téléphonie commandé par menu.



Les options disponibles sont affichées sur la moitié inférieure de l'écran.

Sélectionner l'option.

- L'icône Muet apparaît lorsque l'option **Muet** est sélectionnée. Sélectionner de nouveau **Muet** pour la désactiver.

Recevoir un appel



Appel en attente

Appuyer sur la touche  pour mettre l'appel en cours en attente et répondre à l'appel entrant.

Appuyer de nouveau sur la touche  pour reprendre l'appel initial.

Sélectionner **Ignorer** pour ignorer l'appel entrant si l'on ne souhaite pas y répondre.

Appuyer sur la touche  pour mettre fin à l'appel en cours.

Il est possible de sélectionner les icônes de l'écran Audio/Informations au lieu des touches  et .

Options pendant un appel

Tonal. tactiles : disponible sur certains téléphones.

Il est possible de sélectionner les icônes sur l'écran Audio/Informations.

Direction

Ce chapitre traite de la conduite et du ravitaillement en carburant.



Avant de prendre la route	402
Traction d'une remorque	406
Directives hors route	411
Pendant la conduite	
Démarrage du moteur.....	413, 416
Précautions au cours de la conduite	419
Transmission à variation continue*	420
Passage des rapports.....	421, 423, 428
Mode ECON.....	431
Arrêt automatique au ralenti	432, 437
Régulateur de vitesse	442
Limiteur de vitesse réglable	445
Limiteur de vitesse intelligent	449
Système d'alerte anticollision frontale*	456
Alerte de franchissement de ligne (LDW)*	460

Système de reconnaissance des panneaux de signalisation*	464
Système d'assistance à la stabilité du véhicule (VSA).....	471
Système d'assistance aux manœuvres*	473
Système d'alerte de crevaison	474
Réglage de la distribution des phares ...	476
Frein	
Système de freinage	477
Système antiblocage des roues (ABS)	483
Système d'assistance au freinage	484
Système Frein urbain actif (CTBA).....	485
Signal de freinage d'urgence	490
Stationnement du véhicule	
A l'arrêt	491
Système de capteurs de stationnement*	493

Caméra arrière multi-vues*	
A propos de la caméra arrière multi-vues	497
Plein de carburant	
Informations relatives au carburant....	499, 500
Ravitaillement.....	501, 502
Economie de carburant et émissions de CO₂	504
Véhicule à moteur turbo*	505

* Non disponible sur tous les modèles

Préparation à la conduite

Contrôler les éléments suivants avant la conduite du véhicule.

Contrôles extérieurs

- S'assurer que rien n'entrave les vitres, les rétroviseurs, les éclairages extérieurs ou toute autre partie du véhicule.
 - ▶ Enlever le givre, la neige ou la glace.
 - ▶ Retirer la neige présente sur le toit du véhicule car elle risque de glisser et de gêner la visibilité au cours de la conduite. Lorsque la neige est trop gelée, la retirer dès qu'elle a ramolli.
 - ▶ Lors du retrait du gel autour des roues, veiller à ne pas endommager ces dernières ou des composants annexes.
- Vérifier que le capot moteur est bien fermé.
 - ▶ Si le capot venait à s'ouvrir au cours de la conduite, la visibilité avant serait complètement obstruée.
- Vérifier que les pneumatiques sont en bon état.
 - ▶ Contrôler les pressions de gonflage et rechercher la présence d'éventuels dommages ou indices d'usure excessive.
 - ✎ **Contrôle et entretien des pneumatiques** P. 569
- S'assurer qu'aucune personne ou aucun objet ne se trouve derrière ou autour du véhicule.
 - ▶ Il y a des angles morts à l'intérieur du véhicule.

Contrôles extérieurs

REMARQUE

Lorsque les portes sont coincées à cause du gel, verser de l'eau chaude sur le pourtour des portes de manière à faire fondre le gel. Ne pas tenter de les ouvrir de force, car cela risque d'endommager la garniture en caoutchouc sur le pourtour des portes. Une fois les portes dégelées, les sécher avec un chiffon pour éviter qu'elles ne gèlent de nouveau.

Ne pas verser d'eau chaude dans le barillet de serrure. Il serait impossible d'y introduire la clé en cas de gel de l'eau dans le trou de serrure.

La chaleur occasionnée par le moteur et l'échappement peut enflammer les matériaux inflammables laissés sous le capot et provoquer un incendie. Si le véhicule est resté en stationnement pendant une période prolongée, rechercher et éliminer tous les débris pouvant s'être accumulés, comme par exemple de l'herbe séchée ou des feuilles qui sont tombées ou ont été introduites par un petit animal pour construire un nid. Rechercher également sous le capot des matériaux inflammables éventuellement oubliés après avoir effectué l'entretien du véhicule.

■ Contrôles intérieurs

- Ranger ou fixer correctement tous les objets dans l'habitacle du véhicule.
 - ▶ Le transport d'une quantité de bagages excessive ou de bagages mal rangés risque d'affecter la tenue de route, la stabilité, les distances de freinage et les pneumatiques du véhicule, et d'en compromettre la sécurité.
 - **Limite de chargement** P. 405
- Les objets empilés ne doivent pas dépasser la hauteur des sièges.
 - ▶ Ils risquent de compromettre la visibilité et d'être projetés en avant en cas de freinage brusque.
- Ne rien placer sur les planchers avant. Les tapis de sol doivent être bien fixés*.
 - ▶ Le présence d'objets ou d'un tapis de sol mal fixé risquent d'empêcher le mouvement de la pédale de frein ou d'accélérateur au cours de la conduite.
- Si des animaux se trouvent à bord, ne pas les laisser se déplacer librement.
 - ▶ Ils risquent de gêner la conduite et provoquer un accident.
- Fermer correctement toutes les portes et le hayon.
- Régler convenablement sa position d'assise.
 - ▶ Régler l'appuie-tête.
 - **Réglage des sièges** P. 206
 - **Réglage de la position des appuie-têtes avant** P. 213
- Adapter les rétroviseurs et le volant en fonction de la position de conduite du conducteur.
 - ▶ Effectuer ce réglage une fois assis dans la position de conduite adéquate.
 - **Réglage des rétroviseurs** P. 203
 - **Réglage du volant de direction** P. 202

☒ Contrôles intérieurs

Le réglage du faisceau des phares s'effectue en usine et ne nécessite pas d'ajustement supplémentaire. Toutefois, en cas de transport fréquent de charges lourdes dans le compartiment à bagages ou de traction d'une remorque, faire régler le faisceau des phares par un concessionnaire ou par un technicien qualifié.

Le véhicule est équipé d'un système de réglage automatique des phares, qui règle automatiquement l'angle des phares.

- S'assurer que les objets placés sur le plancher derrière les sièges avant ne peuvent pas rouler sous les sièges.
 - Ils risquent d'entraver l'actionnement des pédales ou le réglage des sièges.
- Chaque occupant doit boucler sa ceinture de sécurité.
 - ☒ **Bouclage d'une ceinture de sécurité** P. 46
- Vérifier que les témoins du tableau de bord s'allument au démarrage du véhicule, puis s'éteignent après un bref délai.
 - Toujours faire contrôler le véhicule par un concessionnaire en cas d'indication d'une anomalie.
 - ☒ **Indicateurs de système** P. 92

Limite de chargement

Lors du chargement de bagages, le poids total du véhicule avec tous les passagers et bagages ne doit pas être supérieur au poids maximal admissible.

➤ **Spécifications** P. 654, 657, 660

La charge sur les essieux avant et arrière ne doit pas être supérieure au poids maximal admissible par essieu.

➤ **Spécifications** P. 654, 657, 660

⚠ Limite de chargement

⚠ ATTENTION

Un chargement excessif ou inapproprié peut affecter la tenue de route et la stabilité du véhicule, et provoquer un accident pouvant entraîner des blessures graves voire mortelles.

Respecter toutes les limites de charge et les autres directives relatives au chargement indiquées dans ce manuel.

Préparation du remorquage

■ Limites de charge de remorquage

Le véhicule est à même de tracter une remorque si les limites de charge sont rigoureusement respectées, si l'équipement approprié est utilisé et si les instructions de remorquage sont correctement suivies. Vérifier les limites de charge avant de prendre la route.

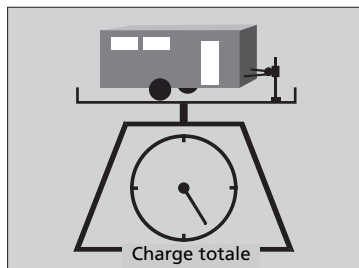

■ Poids total de la remorque

Le poids total de la remorque, de la barre de remorquage (avec/sans freins) et des bagages ne doit pas dépasser la capacité maximale de remorquage.

Les charges de remorquage dépassant la capacité maximale de remorquage peuvent considérablement affecter la conduite et les performances du véhicule et endommager le moteur et la transmission.

⌘ Limites de charge de remorquage

⚠ ATTENTION

Tout dépassement des limites de charge ou tout chargement incorrect du véhicule et de la remorque peut provoquer un accident pouvant entraîner des blessures graves voire mortelles.

Vérifier soigneusement la charge du véhicule et de la remorque avant de prendre la route.

S'assurer que toutes les charges sont conformes aux limites prescrites en amenant le véhicule sur une station de pesage. Lorsqu'aucune station de pesage n'est à disposition du public, additionner le poids approximatif des bagages, le poids de la remorque (tel qu'indiqué par le fabricant) et le poids sur flèche.

Période de rodage

Éviter de tracter une remorque au cours des 1 000 premiers kilomètres de circulation du véhicule.

En cas de remorquage en régions montagneuses, ne pas oublier de soustraire 10 % du poids combiné du véhicule et de la remorque de la capacité maximale de remorquage pour chaque palier d'altitude de 1 000 mètres.

Ne jamais dépasser la capacité maximale de remorquage ou les limites de charge spécifiées.

⌘ **Spécifications** P. 656, 659, 662

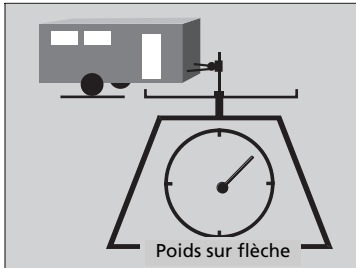

■ Poids sur flèche

Le poids sur flèche ne doit jamais dépasser 70 kg. C'est le poids que la remorque transfère sur la barre de remorquage lorsqu'elle est à pleine charge. D'une façon générale pour une remorque de moins de 700 kg, le poids sur flèche ne doit pas dépasser 10 % du poids total de la remorque.

- Un poids sur flèche excessif diminue la traction des roues avant et la maîtrise directionnelle. Un poids sur flèche trop faible peut entraîner une instabilité de la remorque et provoquer son louvoiement.
- Pour obtenir un poids sur flèche correct, charger tout d'abord 60 % de la charge sur l'avant de la remorque et 40 % sur l'arrière. Modifier la répartition de la charge le cas échéant.

■ Equipements et accessoires de remorquage

L'équipement de remorquage varie en fonction de la taille de la remorque, du poids du chargement tracté et du lieu de remorquage.

■ Barres de remorquage

La barre de remorquage doit être homologuée et correctement fixée au soubassement.

■ Chaînes de sûreté

Toujours utiliser des chaînes de sûreté en cas de traction d'une remorque. Veiller à laisser suffisamment de mou pour permettre à la remorque de tourner facilement dans les virages serrés, sans toutefois les laisser traîner sur le sol.

■ Freins de remorque

Si vous souhaitez acquérir une remorque dotée de freins, vérifiez qu'il sont à commande électronique. Ne pas essayer de se raccorder au circuit hydraulique du véhicule. Même si cela semble fonctionner, toute tentative de raccordement des freins de remorque au circuit hydraulique du véhicule a pour effet de réduire l'efficacité du freinage et peut s'avérer potentiellement dangereux.

■ Autres équipements de remorquage

La pose de rétroviseurs spéciaux peut être obligatoire en cas de traction d'une remorque. Même si la réglementation locale en vigueur ne l'impose pas, il convient d'installer des rétroviseurs spéciaux lorsque la visibilité est d'une quelconque manière restreinte.

■ Feux de remorque

Les feux et les équipements de remorque doivent être conformes à la réglementation en vigueur dans le pays dans lequel circule le véhicule. S'informer auprès du revendeur ou de l'agence de location de la remorque sur les exigences applicables dans le pays où la remorque va être tractée.

⌘ Equipements et accessoires de remorquage

S'assurer que l'ensemble de l'équipement est correctement installé et fixé, et qu'il est conforme à la réglementation en vigueur dans le pays dans lequel circule le véhicule.

Consulter le fabricant de la remorque pour une installation et une configuration appropriées de l'équipement. Une installation et une configuration inadéquates peuvent affecter le comportement du véhicule, sa stabilité et ses performances de freinage.

Consulter le revendeur ou l'agence de location de la remorque si d'autres équipements sont recommandés ou requis pour votre situation de remorquage.

L'éclairage et le câblage des remorques varient en fonction du modèle et de la marque. Si un connecteur est requis, seul un technicien qualifié est habilité à l'installer.

Sécurité de conduite avec une remorque

■ Ce qu'il faut savoir avant de tracter une remorque

- Veiller au bon entretien de la remorque et la maintenir en bon état de fonctionnement.
- S'assurer que les poids et charges du véhicule et de la remorque respectent les limites prescrites.
 - ▣ **Limites de charge de remorque** P. 406
- Fixer solidement la barre de remorquage, les chaînes de sûreté et les autres équipements de la remorque.
- Ranger convenablement les objets situés dans la remorque de sorte qu'ils ne puissent pas se déplacer au cours de la conduite.
- Vérifier le bon fonctionnement des feux et des freins de remorque.
- Vérifier la pression de gonflage des pneumatiques de la remorque, y compris la roue de secours.
- Vérifier les réglementations concernant la vitesse maximale ou les restrictions de conduite relatives aux véhicules attelés. En cas de voyage dans plusieurs pays, vérifier la législation de chaque pays avant de partir car elle peut varier d'un pays à l'autre.

Modèles avec arrêt automatique au ralenti

- Appuyer sur le bouton **OFF** de l'arrêt automatique au ralenti pour couper le système. Le poids de la remorque peut affecter l'efficacité du freinage du véhicule si l'arrêt automatique au ralenti est activé lors du remorquage en pente.

■ Vitesses et rapports de remorquage

- Rouler plus lentement que la normale.
- Respecter les limites de vitesse prescrites pour les véhicules avec remorque.

Modèles à transmission à variation continue

- Utiliser la position **D** lors de la traction d'une remorque sur des routes planes.

▣ Sécurité de conduite avec une remorque

La vitesse de circulation avec une remorque attelée au véhicule ne doit pas excéder 100 km/h.

Stationnement

Outre les précautions habituelles, placer des cales de roue derrière chaque pneumatique de la remorque.

Il est recommandé de circuler sur des routes dont l'inclinaison est inférieure à 12 %. Respecter les recommandations de l'association des fabricants de remorque relatives aux routes adaptées.

Le souffle d'air provoqué par des véhicules de grande taille peuvent faire vaciller la remorque ; maintenir une vitesse constante et manœuvrer le véhicule en ligne droite.

Toujours conduire lentement et demander l'aide d'une autre personne lors d'une manœuvre en marche arrière.

▣ Vitesses et rapports de remorquage

Lors du tractage d'une remorque à ridelles fixes (p. ex. une caravane), ne pas dépasser 88 km/h. A des vitesses plus élevées, la remorque peut pivoter ou nuire à la maniabilité du véhicule.

■ Virages et freinage

- Prendre les virages plus lentement et plus larges que la normale.
- Prévoir davantage de temps et de distance pour freiner.
- Ne pas freiner ou braquer brusquement.

■ Conduite sur terrain vallonné

- Surveiller attentivement le témoin de température élevée. Si le témoin reste allumé, couper le système de commande de la climatisation et réduire la vitesse. S'arrêter au bord de la route, dans un endroit sûr, pour permettre au moteur de refroidir, le cas échéant.

Modèles à transmission à variation continue

- Placer le levier de vitesses en position **S** si la boîte de vitesses effectue des changements de vitesse trop fréquents.

Informations générales

Le véhicule a été conçu en priorité pour une utilisation sur des routes bitumées ; toutefois, sa garde au sol élevée lui permet à l'occasion de circuler sur des routes non revêtues. Il n'est pas conçu pour faire de la piste ou des activités tout-terrain.

Dans le cas d'une conduite du véhicule sur des routes non revêtues, la technique de conduite diffère et le véhicule réagit différemment par rapport à la conduite sur route. Il convient d'être attentif aux mesures et conseils présentés dans cette section et de se familiariser avec le véhicule avant toute conduite sur des routes non revêtues.

Mesures importantes concernant la sécurité

Pour éviter tout retournement ou perte de contrôle, s'assurer de respecter les mesures et recommandations suivantes :

- S'assurer de ranger les bagages correctement et de ne pas dépasser les limites de charge.
 - **Limite de chargement** P. 405
- Lors de la conduite, le conducteur doit veiller à boucler sa ceinture de sécurité ; il en va de même pour les passagers.
- Maintenir une vitesse faible et ne pas conduire plus rapidement que les conditions ne le permettent.
- Il est de la responsabilité du conducteur d'évaluer la situation en permanence et de conduire en respectant les limites.

Directives hors route

ATTENTION

Une utilisation incorrecte de ce véhicule sur ou hors route peut entraîner une collision ou un retournement, au cours desquels le conducteur et les passagers peuvent être grièvement blessés, voire tués.

- Observer l'ensemble des consignes et lignes directrices du présent manuel d'utilisation.
- Maintenir une vitesse faible et ne pas conduire plus rapidement que les conditions ne le permettent.

L'utilisation incorrecte du véhicule peut entraîner une collision ou un retournement.

- **Précautions au cours de la conduite** P. 419

Éviter les problèmes

- **Vérifier le véhicule** avant de quitter la route et s'assurer que toutes les opérations d'entretien programmées ont été réalisées. Accorder une attention particulière à l'état des pneumatiques et vérifier leur pression de gonflage.
- **Ne pas oublier** que l'itinéraire choisi peut présenter des limites (trop raide ou accidenté), de même que le conducteur (technique de conduite et confort) et le véhicule (traction, stabilité et puissance). Le fait de ne pas reconnaître ces limites peut mettre le conducteur et ses passagers en danger.
- **L'accélération et le freinage** doivent se faire lentement et de façon progressive. Un démarrage ou un arrêt trop rapides peuvent entraîner une perte de traction et donc une perte de contrôle.
- **Éviter les obstacles et les débris** sur la route pour réduire les risques de retournement ou d'endommagement de la suspension ou d'autres composants.
- **La conduite en pente** augmente les risques de retournement, plus particulièrement si la pente est trop abrupte. Monter ou descendre une pente en ligne droite est généralement le plus sûr. Si toutes les conditions et tous les obstacles présents sur une pente ne sont pas visibles, parcourir la pente à pied avant de reprendre le volant. Si le moindre doute existe quant à la possibilité de passer en toute sécurité, ne pas tenter le passage. Chercher un autre itinéraire. Si le véhicule est coincé dans une montée, ne pas tenter de faire demi-tour. Reculer lentement en empruntant le même itinéraire que celui utilisé pour la montée.
- **Traversée d'un cours d'eau** : éviter de traverser des étendues d'eau profonde. Si une zone d'eau se dresse sur la route (un petit cours d'eau ou une grande flaque, par exemple), l'évaluer avec attention avant de poursuivre la route. S'assurer qu'elle est peu profonde, que le débit est lent et que le sol est ferme. S'il existe un doute quant à la profondeur ou à l'état du sol, contourner la zone d'eau et chercher un autre itinéraire. Traverser une zone d'eau profonde peut également endommager le véhicule. L'eau peut s'infiltrer dans la transmission et le différentiel, diluant ainsi le lubrifiant et entraînant une défaillance. L'eau peut également chasser la graisse des roulements de roue.
- **Si le véhicule est bloqué**, conduire dans la direction permettant de le débloquer. Ne pas faire patiner les pneumatiques ; cela ne fera qu'aggraver la situation et risquerait d'endommager la transmission. Si le véhicule ne peut être dégagé, il doit être remorqué. Des crochets de remorquage avant et arrière sont prévus à cet effet.

Modèles sans système d'accès sans clé

Démarrage du moteur



1. S'assurer que le frein de stationnement est bien serré.

► Le témoin de frein de stationnement électrique s'allume pendant 15 secondes lorsque l'on tire le commutateur du frein de stationnement électrique vers le haut.

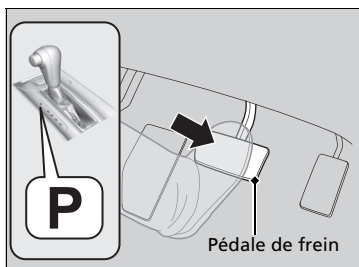

Modèles à transmission à variation continue

2. Vérifier que la transmission est en position **P**, puis appuyer sur la pédale de frein.

► Bien qu'il soit possible de démarrer le moteur en position **N**, il est plus sûr de démarrer en position **P**.

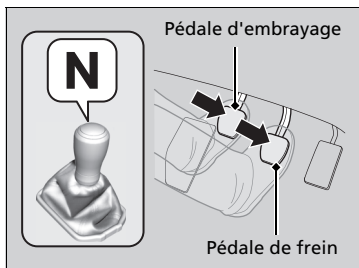

Modèles avec boîte de vitesses manuelle

2. Vérifier que le levier de vitesses est en position **N**. Appuyer sur la pédale de frein avec le pied droit et sur la pédale d'embrayage avec le pied gauche.

► La pédale d'embrayage doit être complètement enfoncée pour pouvoir démarrer le moteur.

⌘ Démarrage du moteur

Maintenir la pédale de frein bien enfoncée lors du démarrage du moteur.

Le moteur démarre plus difficilement par temps froid et lorsque la densité de l'air est faible, à des altitudes supérieures à 2 400 mètres.

En cas de démarrage du véhicule par temps froid, mettre hors tension tous les accessoires électriques tels que les phares, le système de commande de la climatisation et le désembueur arrière pour éviter de décharger la batterie.

Si le système d'échappement produit un bruit anormal ou s'il y a une odeur de gaz d'échappement dans l'habitacle, faire contrôler le véhicule par un concessionnaire. Il est possible que le moteur ou le système d'échappement présente une anomalie.

Le système d'immobilisation protège le véhicule contre le vol. En cas d'utilisation d'un dispositif incorrectement codé, le circuit de carburant du moteur est neutralisé.

➤ **Système d'immobilisation** P. 171

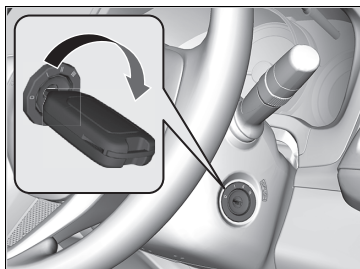

Tous les modèles

3. Mettre le contacteur d'allumage en position DEMARRAGE (III) sans appuyer sur la pédale d'accélérateur.

Modèles diesel

- ▶ Si le témoin de bougie de préchauffage s'allume, maintenir la pédale d'embrayage complètement enfoncée et attendre que le témoin s'éteigne. Le moteur démarre automatiquement.

» Démarrage du moteur

Ne pas maintenir la clé de contact en position DEMARRAGE (III) pendant plus de 10 secondes.

- Si le moteur ne démarre pas instantanément, patienter au moins 30 secondes avant d'effectuer une nouvelle tentative.
- Si le moteur démarre puis s'arrête immédiatement, patienter au moins 30 secondes avant de répéter l'étape 3 tout en enfonçant légèrement la pédale d'accélérateur. Relâcher la pédale d'accélérateur une fois que le moteur a démarré.

Modèles diesel

Lorsque la température ambiante est extrêmement faible, le pic de puissance du moteur peut être atténué lors du démarrage du moteur. Cela permet de faciliter le débit de carburant pour le fonctionnement normal du moteur.

Modèles diesel

Pour une lubrification adéquate, le moteur ne doit pas tourner au-dessus du ralenti haut avant que le témoin de pression d'huile faible ne s'éteigne. Éviter les accélérations brusques ou le travail excessif du moteur tant que la température de fonctionnement normale n'a pas été atteinte.

Démarrage

Modèles à transmission à variation continue

1. Tout en maintenant le pied droit sur la pédale de frein, mettre la transmission en position **[D]**. Sélectionner **[R]** lors de la marche arrière.
2. Le frein de stationnement serré, relâcher la pédale de frein et appuyer doucement sur la pédale d'accélérateur.
 - ▶ S'assurer que le témoin du frein de stationnement électrique s'éteint.
 - **Frein de stationnement** P. 477

■ Système d'aide au démarrage en côte

L'aide au démarrage en côte maintient le frein serré pendant un court instant afin d'empêcher le véhicule de reculer dans la pente lorsque le pied du conducteur passe du frein à l'accélérateur.

Modèles avec boîte de vitesses manuelle

Enfoncer la pédale d'embrayage et engager l'une des vitesses de marche avant si le véhicule est en montée, ou **[R]** si le véhicule est en descente, puis relâcher la pédale de frein.

Modèles à transmission à variation continue

Mettre le levier de vitesses sur la position **[D]**, **[S]** ou **[L]*** en montée ou **[R]** en descente, puis relâcher la pédale de frein.

▶▶ Démarrage du moteur

Modèles diesel

Lorsque le moteur connaît des dysfonctionnements ou cale en raison d'une quantité insuffisante de carburant, déplacer immédiatement le véhicule jusqu'à un endroit sûr et faire le plein de 10 litres ou plus.

Lorsque le carburant est épuisé, de l'air pénètre dans le circuit de carburant. Cela pourrait engendrer un démarrage lent du moteur.

Si le moteur ne démarre pas au premier essai, essayer à nouveau à plusieurs reprises. Si le moteur ne démarre toujours pas, contacter un concessionnaire.

▶▶ Démarrage

Il est également possible de relâcher le frein de stationnement en appuyant sur le commutateur de frein de stationnement électrique tout en enfonçant la pédale de frein.

En descente, il est possible de démarrer le véhicule plus en douceur en le libérant manuellement à l'aide du commutateur de frein de stationnement électrique plutôt qu'à l'aide de la pédale d'accélérateur.

Modèles avec boîte de vitesses manuelle

Si le moteur cale, enfoncer complètement la pédale d'embrayage dans les trois secondes. Le moteur peut redémarrer automatiquement dans certaines conditions. Sinon, suivre la procédure standard.

▶▶ Système d'aide au démarrage en côte

Sur des pentes très raides ou glissantes, le système d'aide au démarrage en côte peut ne pas fonctionner. Il est en outre désactivé sur de faibles déclivités.

L'aide au démarrage en côte fonctionne même lorsque le système VSA est désactivé.

Ce système ne remplace pas le frein de stationnement.

* Non disponible sur tous les modèles

Modèles avec système d'accès sans clé

Démarrage du moteur



1. S'assurer que le frein de stationnement est bien serré.

- Le témoin de frein de stationnement électrique s'allume pendant 15 secondes lorsque l'on tire le commutateur du frein de stationnement électrique vers le haut.

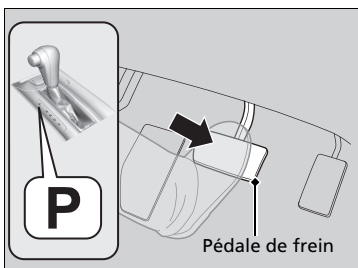

Modèles à transmission à variation continue

2. Vérifier que la transmission est en position **P**, puis appuyer sur la pédale de frein.

- Bien qu'il soit possible de démarrer le moteur en position **N**, il est plus sûr de démarrer en position **P**.

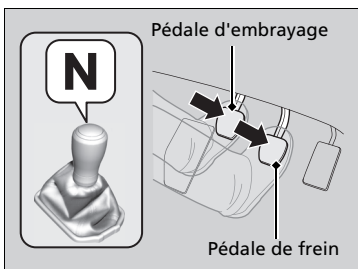

Modèles avec boîte de vitesses manuelle

2. Vérifier que le levier de vitesses est en position **N**. Appuyer sur la pédale de frein avec le pied droit et sur la pédale d'embrayage avec le pied gauche.

- La pédale d'embrayage doit être complètement enfoncée pour pouvoir démarrer le moteur.

►► Démarrage du moteur

Maintenir la pédale de frein bien enfoncée lors du démarrage du moteur.

Le moteur démarre plus difficilement par temps froid et lorsque la densité de l'air est faible, à des altitudes supérieures à 2 400 mètres.

En cas de démarrage du véhicule par temps froid, mettre hors tension tous les accessoires électriques tels que les phares, le système de commande de la climatisation et le désembueur arrière pour éviter de décharger la batterie.

Si le système d'échappement produit un bruit anormal ou s'il y a une odeur de gaz d'échappement dans l'habitacle, faire contrôler le véhicule par un concessionnaire. Il est possible que le moteur ou le système d'échappement présente une anomalie.

Le système d'immobilisation protège le véhicule contre le vol. En cas d'utilisation d'un dispositif incorrectement codé, le circuit de carburant du moteur est neutralisé.

► **Système d'immobilisation** P. 171

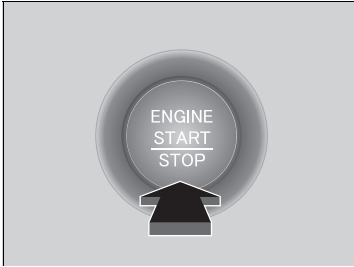

Tous les modèles

- Appuyer sur le bouton **ENGINE START/STOP** sans enfoncer la pédale d'accélérateur.

Modèles diesel

- ▶ Si le témoin de bougie de préchauffage s'allume, maintenir la pédale d'embrayage complètement enfoncée et attendre que le témoin s'éteigne. Le moteur démarre automatiquement.

Arrêt du moteur

Couper le moteur lorsque le véhicule est complètement immobilisé.

Modèles diesel

Faire tourner le moteur au ralenti pendant 10 secondes avant de le couper.

Modèles à transmission à variation continue

- Placer la transmission sur **P**.
- Appuyer sur le bouton **ENGINE START/STOP**.

Modèles avec boîte de vitesses manuelle

- Si le levier de vitesses est en **N**, appuyer sur le bouton **ENGINE START/STOP**.
- Si le levier de vitesses est sur une position autre que **N**, enfoncer la pédale d'embrayage puis appuyer sur le bouton **ENGINE START/STOP**.

▶▶ Démarrage du moteur

Approcher la télécommande d'accès sans clé de la touche **ENGINE START/STOP** si la pile de la télécommande d'accès sans clé est faible.

- ▶ **Si la pile de la télécommande d'accès sans clé est faible** P. 623

Le moteur risque de ne pas démarrer si la télécommande d'accès sans clé est exposée à de fortes ondes radio.

Ne pas maintenir la touche **ENGINE START/STOP** enfoncée pour faire démarrer le moteur.

Si le moteur ne démarre pas instantanément, patienter au moins 30 secondes avant d'effectuer une nouvelle tentative.

Modèles diesel

Lorsque la température ambiante est extrêmement faible, le pic de puissance du moteur peut être atténué lors du démarrage du moteur. Cela permet de faciliter le débit de carburant pour le fonctionnement normal du moteur.

Modèles diesel

Pour une lubrification adéquate, le moteur ne doit pas tourner au-dessus du ralenti haut avant que le témoin de pression d'huile faible ne s'éteigne. Éviter les accélérations brusques ou le travail excessif du moteur tant que la température de fonctionnement normale n'a pas été atteinte.

■ Démarrage

Modèles à transmission à variation continue

1. Tout en maintenant le pied droit sur la pédale de frein, mettre la transmission en position **[D]**. Sélectionner **[R]** lors de la marche arrière.
2. Le frein de stationnement serré, relâcher la pédale de frein et appuyer doucement sur la pédale d'accélérateur.
 - ▶ S'assurer que le témoin du frein de stationnement électrique s'éteint.

📄 **Frein de stationnement** P. 477

■ Système d'aide au démarrage en côte

L'aide au démarrage en côte maintient le frein serré pendant un court instant afin d'empêcher le véhicule de reculer dans la pente lorsque le pied du conducteur passe du frein à l'accélérateur.

Modèles avec boîte de vitesses manuelle

Enfoncer la pédale d'embrayage et engager l'une des vitesses de marche avant si le véhicule est en montée, ou **[R]** si le véhicule est en descente, puis relâcher la pédale de frein.

Modèles à transmission à variation continue

Mettre le levier de vitesses sur la position **[D]**, ou **[S]** en montée ou **[R]** en descente, puis relâcher la pédale de frein.

» Démarrage du moteur

Modèles diesel

Lorsque le moteur connaît des dysfonctionnements ou cale en raison d'une quantité insuffisante de carburant, déplacer immédiatement le véhicule jusqu'à un endroit sûr et faire le plein de 10 litres ou plus.

Lorsque le carburant est épuisé, de l'air pénètre dans le circuit de carburant. Cela pourrait engendrer un démarrage lent du moteur.

Si le moteur ne démarre pas au premier essai, essayer à nouveau à plusieurs reprises. Si le moteur ne démarre toujours pas, contacter un concessionnaire.

» Démarrage

Il est également possible de desserrer le frein de stationnement en actionnant le commutateur de frein de stationnement électrique tout en appuyant sur la pédale de frein.

En descente, il est possible de démarrer le véhicule plus en douceur en le desserrant manuellement avec le commutateur de frein de stationnement électrique plutôt qu'en utilisant la pédale d'accélérateur.

Modèles avec boîte de vitesses manuelle

Si le moteur cale, enfoncer complètement la pédale d'embrayage dans les trois secondes. Le moteur peut redémarrer automatiquement dans certaines conditions. Sinon, suivre la procédure standard.

» Système d'aide au démarrage en côte

Sur des pentes très raides ou glissantes, le système d'aide au démarrage en côte peut ne pas fonctionner. Il est en outre désactivé sur de faibles déclivités.

L'aide au démarrage en côte fonctionne même lorsque le système VSA est désactivé.

Ce système ne remplace pas le frein de stationnement.

Précautions au cours de la conduite

Directives de conduite pour véhicule utilitaire

Les véhicules utilitaires connaissent un taux de retournement largement supérieur à celui d'autres types de véhicules.

Pour éviter les retournements ou une perte de contrôle :

- Prendre des virages à une vitesse inférieure à celle adoptée avec un véhicule particulier.
- Éviter les virages serrés et les manœuvres brutales dans la mesure du possible.
- Ne pas modifier le véhicule de quelque manière que ce soit susceptible de relever le centre de gravité.
- Ne pas transporter de bagages lourds sur le toit.

En cas de brouillard

La visibilité devient faible en cas de brouillard. Allumer les feux de croisement pendant la conduite, même en pleine journée. Ralentir et se guider grâce au marquage au sol central, au rail de sécurité et aux feux arrière du véhicule précédent.

En cas de vent fort

Si le véhicule est soumis à un vent latéral violent pendant la conduite, maintenir fermement le volant. Réduire lentement la vitesse du véhicule et se maintenir au milieu de la route. Faire attention aux rafales de vent notamment quand le véhicule sort d'un tunnel, roule sur un pont ou les berges d'une rivière, lors de la conduite à travers une zone ouverte comme une carrière, et au croisement d'un grand camion.

*1 : Les modèles équipés du système d'accès sans clé ont un bouton **ENGINE START/STOP** au lieu d'un contacteur d'allumage.

Précautions au cours de la conduite

PRECAUTION : Ne pas conduire le véhicule sur une route fortement inondée. La conduite en eau profonde risque d'endommager le moteur et les circuits électriques, et entraîner une panne du véhicule.

REMARQUE

Ne pas déplacer le levier de vitesses tout en appuyant sur la pédale d'accélérateur. Cela pourrait endommager la boîte de vitesses.

REMARQUE

Si le volant est braqué à très faible vitesse de façon répétée ou s'il est maintenu en butée gauche ou droite, le système de direction assistée électrique (EPS) chauffe. Le système passe à un mode de protection et limite ses performances. Le volant devient progressivement plus difficile à manipuler. Le système EPS fonctionne à nouveau une fois le système refroidi. Une utilisation répétée dans ces conditions peut entraîner une détérioration du système.

Lorsque le contacteur d'allumage est placé sur ACCESSOIRES **I***1 en cours de route, le moteur se coupe et toutes les fonctions d'assistance de direction et de freinage sont désactivées, ce qui rend difficile la maîtrise du véhicule.

Ne pas mettre le levier de vitesses sur la position **N**, sous peine de réduire l'efficacité du frein moteur (et de l'accélération).

■ En cas de pluie

La route est glissante lorsqu'il pleut. Éviter les freinages énergiques, les accélérations brusques et les changements de direction soudains et être plus vigilant pendant la conduite. Le phénomène d'aquaplanage est plus fréquent sur une route sillonnée d'ornières et de flaques. Ne pas conduire dans des zones d'eau profonde ou sur des chaussées inondées. Ceci risque d'endommager le moteur ou la transmission, ou d'entraîner une panne des composants électriques.

■ Autres précautions

En cas d'impact important au niveau du soubassement du véhicule, s'arrêter dans un endroit sûr. Rechercher d'éventuels dommages ou fuites de liquide sous le véhicule.

Transmission à variation continue *

■ Déplacement indésirable du véhicule

Le moteur tourne à un régime de ralenti plus élevé et le risque de déplacement indésirable du véhicule augmente.

Maintenir la pédale de frein bien enfoncée à l'arrêt.

■ Kickdown

Lorsque la pédale d'accélérateur est enfoncée rapidement lors d'une montée, une rétrogradation de la boîte de vitesses peut se produire, entraînant l'accélération soudaine du véhicule. Accélérer avec précaution, en particulier sur chaussées glissantes et dans les virages.

» Précautions au cours de la conduite

Au cours des 1 000 premiers kilomètres, éviter toute accélération soudaine ou tout fonctionnement à puissance maximale afin d'éviter d'endommager le moteur ou le groupe motopropulseur.

Éviter les coups de frein brutaux pendant les 300 premiers kilomètres.

Cela est également valable après un remplacement des plaquettes de freins.

» Directives de conduite pour véhicule utilitaire

L'utilisation incorrecte du véhicule peut entraîner une collision ou un retournement.

» **Informations importantes concernant la tenue de route** P. 38

» **Précautions au cours de la conduite** P. 419

» En cas de pluie

Faire preuve de prudence lorsqu'un phénomène d'aquaplanage se produit. Lors de la conduite sur une route couverte d'eau à une vitesse excessive, une couche d'eau s'accumule entre les pneus et la chaussée. Si cela se produit, le véhicule ne peut pas réagir à certaines commandes, telles que la direction et le freinage.

Réduire lentement la vitesse lors du passage à un rapport inférieur. Si la chaussée est glissante, un freinage moteur brusque peut entraîner le dérapage des pneus.

Modèles à transmission à variation continue sans palettes de changement de vitesse

Passage des rapports

Changer de rapport en fonction des besoins de conduite.

■ Positions du levier de vitesses

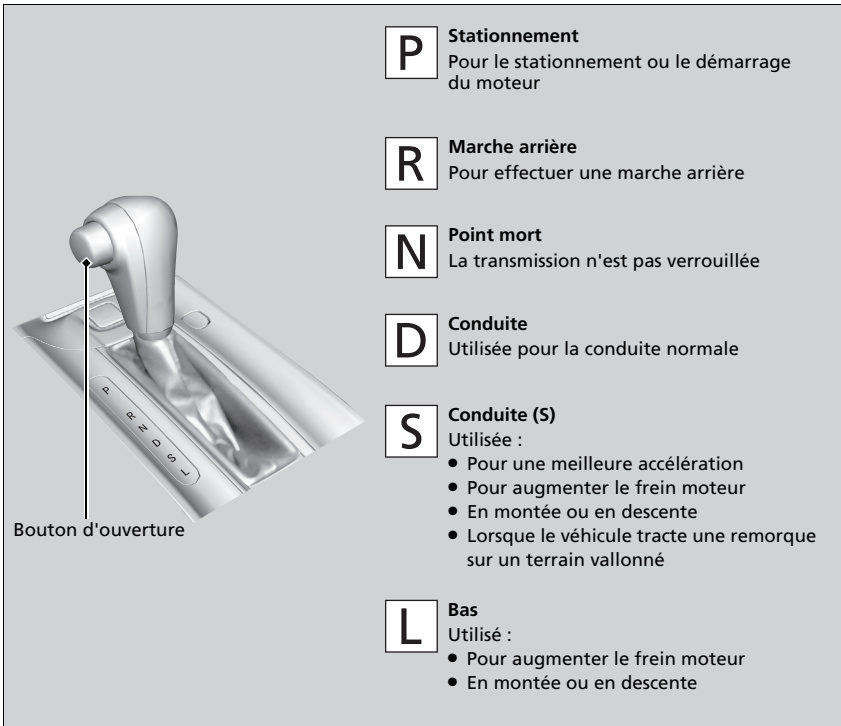

» Passage des rapports

Modèles sans système d'accès sans clé

Il est impossible de mettre le contacteur d'allumage sur ANTIVOL [O] et de retirer la clé de contact tant que le levier de vitesses n'est pas en position [P].

Modèles avec système d'accès sans clé

Le mode d'alimentation ne peut pas passer de MARCHE à MOTEUR COUPE (ANTIVOL) si le levier de vitesses n'est pas en position [P].

Le véhicule peut avancer très légèrement, même en position [N], lorsque le moteur est froid.

Bien appuyer sur la pédale de frein et, le cas échéant, serrer le frein de stationnement.

Lors du changement de rapport avec des températures extrêmement basses (-30 °C), il se peut qu'il y ait un décalage dans l'affichage du rapport. Toujours s'assurer que le bon rapport est enclenché avant de rouler.

Utilisation du levier de vitesses

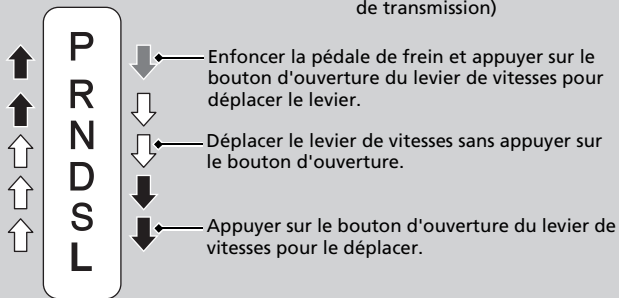
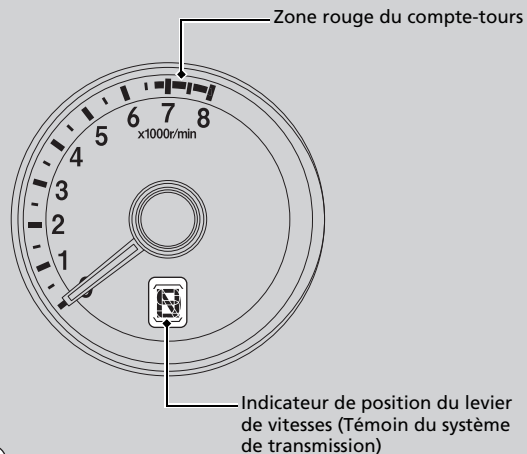

Utilisation du levier de vitesses

REMARQUE

Lors du passage du levier de vitesses de la position **D** à la position **R**, et inversement, immobiliser complètement le véhicule et maintenir la pédale de frein enfoncée. Un déplacement du levier de vitesses avant l'immobilisation complète du véhicule risque d'endommager la boîte de vitesses.

Observer l'indicateur de position du levier de vitesses pour vérifier la position du levier avant de déplacer le véhicule.

Si le témoin de transmission clignote pendant la conduite, quelle que soit la position de rapport, cela signifie qu'il y a un problème avec la transmission.

Eviter toute accélération soudaine et faire contrôler la boîte de vitesses par un concessionnaire dès que possible.

Si l'aiguille du compte-tours entre dans la zone rouge (limiteur de régime) ou la dépasse, l'alimentation en carburant peut être coupée. Dans un tel cas, une légère secousse est perceptible.

Il peut arriver que le levier de vitesses ne puisse pas être déplacé si l'on appuie sur la pédale de frein alors que le bouton de verrouillage du levier de vitesses est enfoncé. Appuyer d'abord sur la pédale de frein.

Modèles à transmission à variation continue avec palettes de changement de vitesse

Passage des rapports

Changer de rapport en fonction des besoins de conduite.

■ Positions du levier de vitesses

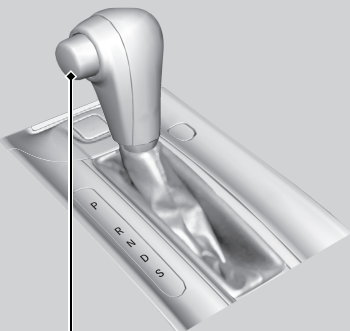

Bouton d'ouverture

P **Stationnement**
Pour le stationnement ou le démarrage du moteur

R **Marche arrière**
Pour effectuer une marche arrière

N **Point mort**
La transmission n'est pas verrouillée

D **Marche avant**
Pour :

- Pour la conduite normale
- Lors de la conduite provisoire en mode de changement de vitesse manuel 7 vitesses

S **Conduite (S)**
Utilisée :

- Pour une meilleure accélération
- Pour augmenter le frein moteur
- En montée ou en descente
- Pendant la conduite en mode de changement de vitesse manuel 7 vitesses
- Lorsque le véhicule tracte une remorque sur un terrain vallonné

» Passage des rapports

Modèles sans système d'accès sans clé

Il est impossible de mettre le contacteur d'allumage sur ANTIVOL [O] et de retirer la clé de contact tant que le levier de vitesses n'est pas en position [P].

Modèles avec système d'accès sans clé

Le mode d'alimentation ne peut pas passer de MARCHE à MOTEUR COUPE (ANTIVOL) si le levier de vitesses n'est pas en position [P].

Le véhicule peut avancer très légèrement, même en position [N], lorsque le moteur est froid.

Bien appuyer sur la pédale de frein et, le cas échéant, serrer le frein de stationnement.

Lors du changement de rapport avec des températures extrêmement basses (-30 °C), il se peut qu'il y ait un décalage dans l'affichage du rapport. Toujours s'assurer que le bon rapport est enclenché avant de rouler.

Utilisation du levier de vitesses

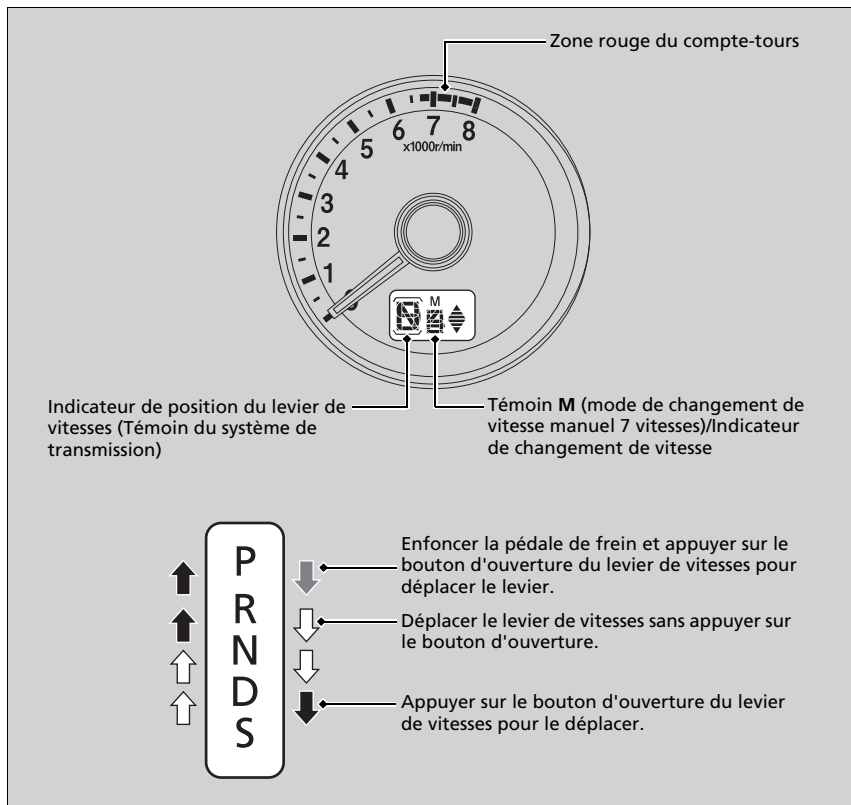

Utilisation du levier de vitesses

REMARQUE

Lors du passage du levier de vitesses de la position **D** à la position **R**, et inversement, immobiliser complètement le véhicule et maintenir la pédale de frein enfoncée. Un déplacement du levier de vitesses avant l'immobilisation complète du véhicule risque d'endommager la boîte de vitesses.

Observer l'indicateur de position du levier de vitesses pour vérifier la position du levier avant de déplacer le véhicule.

Si le témoin de transmission clignote pendant la conduite, quelle que soit la position de rapport, cela signifie qu'il y a un problème avec la transmission.

Éviter toute accélération soudaine et faire contrôler la boîte de vitesses par un concessionnaire dès que possible.

Si l'aiguille du compte-tours entre dans la zone rouge (limiteur de régime) ou la dépasse, l'alimentation en carburant peut être coupée. Dans un tel cas, une légère secousse est perceptible.

Il peut arriver que le levier de vitesses ne puisse pas être déplacé si l'on appuie sur la pédale de frein alors que le bouton de verrouillage du levier de vitesses est enfoncé. Appuyer d'abord sur la pédale de frein.

Mode de changement de vitesse manuel 7 vitesses

Utiliser les palettes de changement de vitesse pour effectuer les passages entre la 1re et la 7e vitesse sans lâcher le volant. La transmission passe en mode de changement de vitesse manuel 7 vitesses dès qu'une palette de changement de vitesse est actionnée pendant la conduite. Ce mode est particulièrement utile lorsque frein moteur est nécessaire.

■ Lorsque le levier de vitesses se trouve en position **D**

Le mode de changement de vitesse s'active provisoirement en mode de changement de vitesse manuel 7 vitesses et le numéro s'affiche sur l'indicateur de changement de vitesse.

Le mode de changement de vitesse manuel 7 vitesses est automatiquement annulé en cas de conduite à vitesse constante ou d'accélération et le numéro sur l'indicateur de changement de vitesse s'éteint.

Il est possible d'annuler ce mode en tirant la palette de changement de vitesse **+** pendant quelques secondes.

Le mode de changement de vitesse manuel 7 vitesses est particulièrement utile pour réduire temporairement la vitesse du véhicule avant de prendre un virage.

■ Lorsque le levier de vitesses se trouve en position **S**

Le mode de changement de vitesse passe au mode de changement de vitesse manuel 7 vitesses. Le témoin **M** et le numéro de la vitesse sont affichés sur l'indicateur de changement de vitesse. A mesure que la vitesse du véhicule diminue, la transmission rétrograde automatiquement. Lorsque le véhicule s'arrête, elle passe automatiquement en 1re.

Si la vitesse du véhicule augmente et que le régime moteur s'approche de la zone rouge du compte-tours, la transmission passe automatiquement au rapport supérieur.

La mise en mouvement du véhicule peut uniquement s'effectuer en 1re vitesse.

Lors de l'annulation du mode de changement de vitesse 7 rapports, déplacer le levier de vitesses de la position **S** à la position **D**. Une fois le mode de changement de vitesse 7 rapports annulé, le témoin **M** et l'indicateur de changement de vitesse s'éteignent.

Mode de changement de vitesse manuel 7 vitesses

En mode de changement de vitesse manuel 7 vitesses, la transmission passe au rapport supérieur ou inférieur par l'actionnement de l'une des palettes de changement de vitesse dans les conditions suivantes :

Passage au rapport supérieur : le régime moteur atteint le seuil le plus bas de la vitesse supérieure.

Passage au rapport inférieur : le régime moteur atteint le seuil le plus élevé de la vitesse inférieure.

Lorsque le régime moteur s'approche de la zone rouge du compte-tour, la transmission passe automatiquement au rapport supérieur.

Lorsque le régime moteur atteint le seuil le plus bas de la position de vitesse sélectionnée, la transmission rétrograde automatiquement.

Utiliser les palettes de changement de vitesse sur chaussée glissante peut entraîner un blocage des roues. Dans ce cas, le mode de changement de vitesse manuel 7 vitesses est annulé et repasse au mode de conduite normal **D**.

Fonctionnement du mode de changement de vitesse manuel 7 vitesses

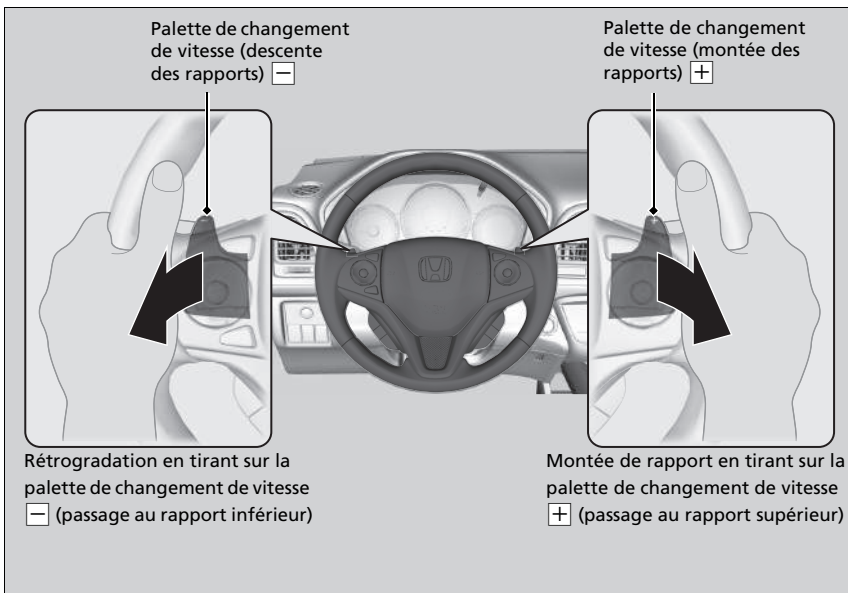

Fonctionnement du mode de changement de vitesse manuel 7 vitesses

La palette de changement de vitesse passe une vitesse après l'autre.

Pour des passages de vitesse continus, relâcher la palette de changement de vitesse avant de la tirer à nouveau pour passer la vitesse suivante.

L'indicateur de changement de vitesse clignote lorsqu'il est impossible de passer au rapport supérieur ou inférieur. Il indique que la vitesse du véhicule ne se trouve pas dans la plage de changement de vitesse admissible. Pendant que l'indicateur clignote, accélérer légèrement pour passer au rapport supérieur et décélérer pour rétrograder.

Indicateurs de montée/descente* des rapports

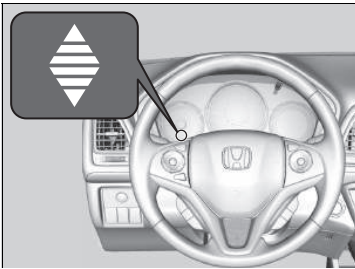

S'allume lorsque le véhicule est en mode de changement de vitesse manuel 7 vitesses pour indiquer quand il faut changer de vitesse pour réaliser une économie de carburant optimale.

L'indicateur de montée de rapport : s'allume lorsque le passage à un rapport supérieur est recommandé.

Modèles sans turbocompresseur

L'indicateur de rétrogradation : s'allume lorsque le passage à un rapport inférieur est recommandé.

Indicateurs de montée/descente* des rapports

ATTENTION

L'indicateur de changement de vitesse sert uniquement le conducteur à réaliser de meilleures économies de carburant.

Ne jamais consulter les indicateurs de changement de vitesse lorsque la route et les conditions de circulation ne s'y prêtent pas ou que ceci risque d'en détourner l'attention.

Modèles sans turbocompresseur

Le témoin de rétrogradation n'indique pas la nécessité d'une rétrogradation pour augmenter le frein moteur. C'est au conducteur de rétrograder pour augmenter le frein moteur en descente.

Toujours rétrograder à la vitesse du véhicule appropriée.

Lorsque le mode ECON est activé, la couleur de l'économètre peut changer si le conducteur ne change pas de vitesse alors qu'un indicateur de changement de vitesse s'allume. Cela peut entraîner un changement de consommation de carburant.

L'état de la route et les conditions de circulation peuvent amener le conducteur à changer de rapport à des moments autres que ceux indiqués.

* Non disponible sur tous les modèles

Modèles avec boîte de vitesses manuelle

Passage des rapports

Utilisation du levier de vitesses

Enfoncer complètement la pédale d'embrayage pour déplacer le levier de vitesses et changer de rapport, puis relâcher progressivement la pédale.

Enfoncer la pédale d'embrayage et attendre quelques secondes avant de sélectionner la position **R**, ou sélectionner l'un des rapports de marche avant momentanément. Cela permet d'immobiliser les pignons pour qu'ils ne « grincent » pas.

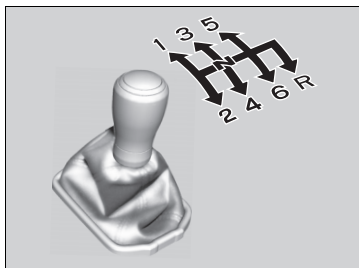

En dehors des changements de rapport, ne pas laisser le pied sur la pédale d'embrayage. Cela risque d'accélérer l'usure de l'embrayage.

Passage des rapports

REMARQUE

Ne pas passer à la position **R** tant que le véhicule n'est pas totalement immobilisé.

Le passage à la position **R** avant l'arrêt complet du véhicule peut endommager la boîte de vitesses.

REMARQUE

Avant de rétrograder, s'assurer que le moteur ne va pas passer dans la zone rouge du compte-tours. Si cela se produit, le moteur risque d'être fortement endommagé.

En cas de dépassement de la vitesse maximale admissible pour le rapport engagé, le régime moteur passe dans la zone rouge du compte-tours. Dans un tel cas, une légère secousse est perceptible.

Indicateurs de montée/descente des rapports

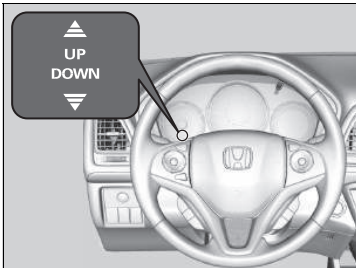

S'allument pour indiquer quand il faut changer de vitesse afin de minimiser la consommation de carburant.

L'indicateur de montée de rapport : s'allume lorsque le passage à un rapport supérieur est recommandé.

L'indicateur de rétrogradation : s'allume lorsque le passage à un rapport inférieur est recommandé.

Indicateurs de montée/descente des rapports

ATTENTION

L'indicateur de changement de vitesse sert uniquement le conducteur à réaliser de meilleures économies de carburant. Ne jamais consulter les indicateurs de changement de vitesse lorsque la route et les conditions de circulation ne s'y prêtent pas ou que ceci risque d'en détourner l'attention.

Le témoin de rétrogradation n'indique pas la nécessité d'une rétrogradation pour augmenter le frein moteur. C'est au conducteur de rétrograder pour augmenter le frein moteur en descente.

Toujours rétrograder à la vitesse du véhicule appropriée.

Le témoin de rétrogradation ne s'allume pas lors du passage de **2** à **1**.

Lorsque le mode ECON est activé, la couleur de l'économètre peut changer si le conducteur ne change pas de vitesse alors qu'un indicateur de changement de vitesse s'allume. Cela peut entraîner un changement de consommation de carburant.

L'état de la route et les conditions de circulation peuvent amener le conducteur à changer de rapport à des moments autres que ceux indiqués.

■ Verrouillage de marche arrière

La boîte de vitesses manuelle comporte un mécanisme de verrouillage qui empêche le passage accidentel d'un rapport de marche avant à la position **R** lorsque le véhicule roule à une certaine vitesse.

S'il est impossible de passer à la position **R** lorsque le véhicule est immobile, procéder comme suit :

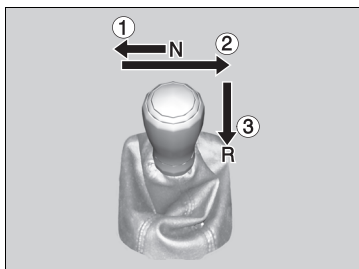

1. Enfoncer la pédale d'embrayage, pousser le levier de vitesses complètement vers la gauche et sélectionner la position **R**.
2. Si le passage à la position **R** est toujours impossible, serrer le frein de stationnement et mettre le contacteur d'allumage en position ACCESSOIRES **I** ou ANTIVOL **O***1.
3. Appuyer sur la pédale d'embrayage et passer à la position **R**.
4. Maintenir la pédale d'embrayage enfoncée et démarrer le moteur.

Faire contrôler le véhicule par un concessionnaire lorsque cette procédure doit être effectuée à plusieurs reprises.

*1 : Les modèles équipés du système d'accès sans clé ont un bouton **ENGINE START/STOP** au lieu d'un contacteur d'allumage.

Mode ECON

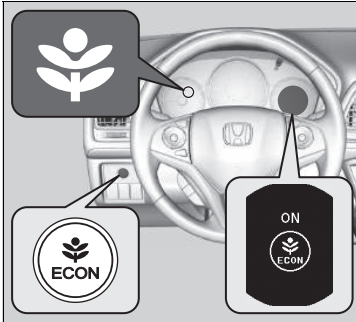

La touche **ECON** permet d'activer et de désactiver le mode ECON.

Modèles essence

Le mode ECON contribue à réaliser des économies de carburant en ajustant l'efficacité du système de commande de la climatisation, du moteur* et du régulateur de vitesse*.

Modèles diesel

Le mode ECON contribue à réaliser des économies de carburant en ajustant l'efficacité de la transmission, du système de commande de la climatisation et du régulateur de vitesse.

Mode ECON

En mode ECON, le système de commande de la climatisation présente des fluctuations de température plus importantes.

* Non disponible sur tous les modèles

Modèles à transmission à variation continue

Modèles sans turbocompresseur

Arrêt automatique au ralenti

Afin d'optimiser la consommation de carburant, le moteur est coupé automatiquement lorsque le véhicule s'arrête, en fonction des conditions environnementales et de fonctionnement du véhicule. Le témoin (vert) s'allume.

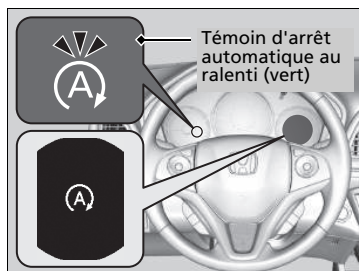

Le moteur redémarre dès que le véhicule est prêt à avancer de nouveau et le témoin (vert) s'éteint.

➤ **Le moteur redémarre automatiquement dans les cas suivants** : P. 436

Les conditions environnementales et celles du véhicule qui ont un impact sur le fonctionnement du système d'arrêt automatique au ralenti sont diverses.

➤ **L'arrêt automatique au ralenti est activé dans les cas suivants** : P. 434

➤ **L'arrêt automatique au ralenti peut ne pas s'activer dans les cas suivants** : P. 435

Si la porte du conducteur est ouverte lorsque le témoin (vert) s'allume, un bip sonore retentit pour signaler que la fonction d'arrêt automatique au ralenti est activée.

Un message associé à l'arrêt automatique au ralenti s'affiche sur l'écran multi-informations.

➤ **Indicateurs de système** P. 92

➤ **Fonctions personnalisées** P. 144

» Arrêt automatique au ralenti

La batterie de 12 V de ce véhicule est spécialement conçue pour un modèle équipé de l'arrêt automatique au ralenti. L'utilisation d'une batterie de 12 V autre que celle de type spécifié peut raccourcir la durée de vie de la batterie 12 V et empêcher l'activation de l'arrêt au ralenti automatique. En cas de remplacement de la batterie 12 V, s'assurer d'opter pour le type de batterie spécifié. Consulter un concessionnaire pour plus de détails.

➤ **Spécifications** P. 654

La durée de fonctionnement du système d'arrêt automatique au ralenti :

- **Augmente** en mode ECON, comparé aux moments où le mode ECON est désactivé, avec la commande de la climatisation activée.

■ Système d'arrêt automatique au ralenti ACTIVE/DESACTIVE

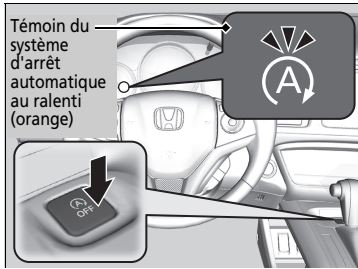

Pour désactiver le système d'arrêt automatique au ralenti, appuyer sur ce bouton. Le système d'arrêt automatique au ralenti est désactivé.

- Le système d'arrêt automatique au ralenti est désactivé et le témoin (orange) s'allume.

Le système d'arrêt automatique au ralenti est activé à chaque mise en route du moteur, même s'il était désactivé lors de la dernière utilisation du véhicule.

▣ Système d'arrêt automatique au ralenti ACTIVE/DESACTIVE

Une pression sur le bouton **OFF** du système d'arrêt automatique au ralenti redémarre le moteur lorsque le système d'arrêt automatique au ralenti est activé.

L'arrêt automatique au ralenti est activé dans les cas suivants :

Le véhicule s'arrête avec le levier de vitesses en position **[D]** et la pédale de frein enfoncée.

L'arrêt automatique au ralenti ne s'active pas dans les cas suivants :

- Le bouton d'arrêt automatique au ralenti **OFF** est actionné.
- La ceinture de sécurité du conducteur n'est pas attachée.
- La température du liquide de refroidissement moteur est faible ou élevée.
- Le moteur est démarré avec le capot ouvert.
 - Arrêter le moteur. Fermer le capot avant de redémarrer le moteur pour activer l'arrêt automatique au ralenti.
- La charge de la batterie est faible.
- La température interne de la batterie est inférieure ou égale à -10 °C.
- Le témoin **[PRESENCE STOP]** est allumé.
- Le système de commande de la climatisation est en cours d'utilisation et la température est réglée sur **Hi** ou **Lo**.
- Le système de commande de la climatisation est en cours d'utilisation et la température extérieure est inférieure à -20 °C ou supérieure à 40 °C.
- La température du liquide de transmission est basse ou élevée.
- La transmission est dans une autre position que **[D]**.
- Le véhicule s'arrête de nouveau avant d'avoir atteint 5 km/h après le démarrage du moteur.
- Arrêt sur une pente raide.

L'arrêt automatique au ralenti est activé dans les cas suivants :

Ne pas ouvrir le capot lorsque la fonction d'arrêt automatique au ralenti est activée. Si le capot est ouvert, le moteur ne redémarre pas automatiquement.

Dans ce cas, redémarrer le moteur à l'aide du bouton **ENGINE START/STOP*** ou tourner le contacteur d'allumage* sur la position **DEMARRAGE [III]**.

► **Démarrage du moteur** P. 413, 416

Modèles avec système d'accès sans clé

Appuyer sur le bouton **ENGINE START/STOP** pour faire passer le mode d'alimentation sur **ACCESSOIRES**, même lorsque l'arrêt automatique au ralenti est activé. Une fois en position **ACCESSOIRES**, le moteur ne redémarre plus automatiquement. Suivre la méthode standard pour démarrer le moteur.

► **Démarrage du moteur** P. 416

modèles sans système d'accès sans clé

Même si le contacteur d'allumage est mis en position **DEMARRAGE [III]** alors que l'arrêt automatique au ralenti est activé, le moteur ne démarre pas.

■ **L'arrêt automatique au ralenti peut ne pas s'activer dans les cas suivants :**

- Le volant est en cours d'utilisation.
- L'altitude est élevée.
- Le véhicule s'arrête à la suite d'un freinage soudain.
- Le véhicule subit plusieurs accélérations et décélérations de suite à faible vitesse.
- Le système de climatisation est en cours d'utilisation et la différence entre la température définie et la température réelle de l'habitacle est importante.
- Le système de commande de la climatisation est en cours d'utilisation et l'humidité dans l'habitacle est élevée.
- La vitesse du ventilateur est élevée.

Le moteur redémarre automatiquement dans les cas suivants :

- La pédale de frein est relâchée (sans activation du système de blocage de frein automatique).
- La pédale d'accélérateur est enfoncée (avec activation du système de blocage de frein automatique).

➤ **Maintien du frein automatique** P. 480

Le moteur redémarre, même lorsque la pédale de frein est enfoncée*1 dans les cas suivants :

- Le bouton **OFF** du système d'arrêt automatique au ralenti est actionné.
- Un volant est en cours d'utilisation.
- La transmission est placée sur **R**, **S** et **L***, ou elle est sur **N** et déplacée sur **D**.
- La pression sur la pédale de frein est réduite et le véhicule commence à se déplacer alors qu'il est à l'arrêt sur une pente.
- Une pression est appliquée régulièrement sur la pédale de frein et légèrement relâchée en cas d'arrêt.
- La charge de la batterie diminue.
- La pédale d'accélérateur est enfoncée.
- La ceinture de sécurité du conducteur est détachée.
- Le témoin  est allumé.
- Le système de climatisation est activé et la différence entre la température définie et la température réelle de l'habitacle devient importante.
- Le système de climatisation est utilisé pour déshumidifier l'habitacle.

Lancement de la fonction d'assistance au freinage

Maintient une brève pression de freinage après relâchement de la pédale de frein pour redémarrer le moteur. Cela permet d'éviter que le véhicule bouge de manière inattendue sur un plan incliné.

Le moteur redémarre automatiquement dans les cas suivants :

Si un dispositif électronique est utilisé alors que l'arrêt automatique au ralenti est activé, le dispositif peut être coupé de façon temporaire lors du redémarrage du moteur.

Le moteur redémarre, même lorsque la pédale de frein est enfoncée*1 dans les cas suivants :

*1 : Avec le système de blocage de frein automatique activé, vous pouvez relâcher la pédale de frein lorsque l'arrêt automatique au ralenti est activé.

Si le système de blocage de frein automatique a été désactivé, ou en cas de problème avec le système, le moteur redémarre automatiquement lorsque vous relâchez la pédale de frein.

➤ **Maintien du frein automatique** P. 480

Modèles avec boîte de vitesses manuelle

Arrêt automatique au ralenti

Afin d'optimiser la consommation de carburant, le moteur est coupé automatiquement lorsque le véhicule s'arrête, en fonction des conditions environnementales et de fonctionnement du véhicule. Le témoin (vert) s'allume.

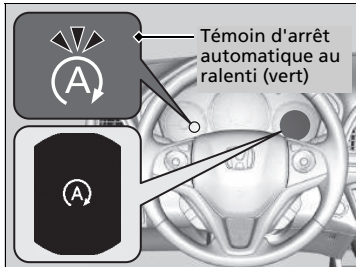

Le moteur redémarre dès que le véhicule est prêt à avancer de nouveau, lorsque la pédale d'embrayage est enfoncée, et le témoin (vert) s'éteint.

☒ **Le moteur redémarre automatiquement dans les cas suivants** : P. 440

Les conditions environnementales et celles du véhicule qui ont un impact sur le fonctionnement du système d'arrêt automatique au ralenti sont diverses.

☒ **L'arrêt automatique au ralenti est activé dans les cas suivants**. P. 439

☒ **L'arrêt automatique au ralenti peut ne pas s'activer dans les cas suivants** : P. 439

Si la porte du conducteur est ouverte lorsque le témoin (vert) s'allume, un bip sonore retentit pour signaler que la fonction d'arrêt automatique au ralenti est activée.

Un message associé à l'arrêt automatique au ralenti s'affiche sur l'écran multi-informations.

☒ **Indicateurs de système** P. 92

☒ **Fonctions personnalisées** P. 144

☒ Arrêt automatique au ralenti

La batterie de 12 V de ce véhicule est spécialement conçue pour un modèle équipé de l'arrêt automatique au ralenti. L'utilisation d'une batterie de 12 V autre que celle de type spécifié peut raccourcir la durée de vie de la batterie 12 V et empêcher l'activation de l'arrêt au ralenti automatique. En cas de remplacement de la batterie 12 V, s'assurer d'opter pour le type de batterie spécifié. Consulter un concessionnaire pour plus de détails.

☒ **Spécifications** P. 654, 657, 660

La durée de fonctionnement du système d'arrêt automatique au ralenti :

- **Augmente** en mode ECON, comparé aux moments où le mode ECON est désactivé, avec la commande de la climatisation activée.

■ Système d'arrêt automatique au ralenti ACTIVE/DEACTIVE

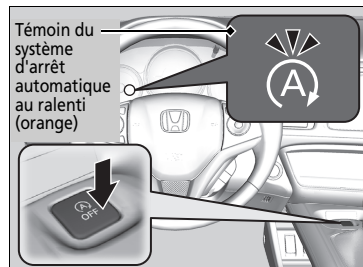

Pour désactiver le système d'arrêt automatique au ralenti, appuyer sur cette touche. Le système d'arrêt automatique au ralenti est désactivé.

- ▶ Le système d'arrêt automatique au ralenti est désactivé et le témoin (orange) s'allume.

Le système d'arrêt automatique au ralenti est activé à chaque mise en route du moteur, même s'il était désactivé lors de la dernière utilisation du véhicule.

☒ Système d'arrêt automatique au ralenti ACTIVE/DEACTIVE

Une pression sur le bouton **OFF** du système d'arrêt automatique au ralenti redémarre le moteur lorsque le système d'arrêt automatique au ralenti est activé.

■ L'arrêt automatique au ralenti est activé dans les cas suivants.

Le véhicule avance après avoir appliqué les freins, la pédale d'embrayage est complètement enfoncée, le levier de vitesses est en position **N** et la pédale d'embrayage est relâchée.

► Pour redémarrer le moteur automatiquement, appuyer sur la pédale d'embrayage.

■ L'arrêt automatique au ralenti ne s'active pas dans les cas suivants :

- Le bouton d'arrêt automatique au ralenti **OFF** est actionné.
- La ceinture de sécurité du conducteur n'est pas attachée.
- La température du liquide de refroidissement moteur est faible ou élevée.
- Le moteur est démarré avec le capot ouvert.
 - Arrêter le moteur. Fermer le capot avant de redémarrer le moteur pour activer l'arrêt automatique au ralenti.
- La charge de la batterie est faible.
- Le témoin  est allumé (témoin allumé).
- Le système de commande de la climatisation est en cours d'utilisation et la température est réglée sur **Hi** ou **Lo**.
- Le système de commande de la climatisation est en cours d'utilisation et la température extérieure est inférieure à -20 °C ou supérieure à 40 °C.
- Le levier de vitesses se trouve sur une position autre que **N**.
- Le moteur redémarre, mais le véhicule s'arrête à nouveau avant d'atteindre 3 km/h.

Modèles essence avec turbocompresseur

- La température interne de la batterie est inférieure ou égale à 5 °C.

Sauf modèles essence avec turbocompresseur

- La température interne de la batterie est inférieure ou égale à -10 °C.

■ L'arrêt automatique au ralenti peut ne pas s'activer dans les cas suivants :

- Le volant est en cours d'utilisation.
- L'altitude est élevée.
- Le système de climatisation est en cours d'utilisation et la différence entre la température définie et la température réelle de l'habitacle est importante.
- Le système de commande de la climatisation est en cours d'utilisation et l'humidité dans l'habitacle est élevée.
- La vitesse du ventilateur est élevée.

⌘ L'arrêt automatique au ralenti est activé dans les cas suivants.

Ne pas ouvrir le capot lorsque la fonction d'arrêt automatique au ralenti est activée. Si le capot est ouvert, le moteur ne redémarre pas automatiquement.

Dans ce cas, redémarrer le moteur avec le bouton **ENGINE START/STOP** ou placer le contacteur d'allumage sur **DEMARRAGE III**.

➔ **Démarrage du moteur** P. 413, 416

Modèles avec système d'accès sans clé

Appuyer sur la touche **ENGINE START/STOP** pour faire passer le mode d'alimentation sur **MOTEUR COUPE (ANTIVOL)**, même lorsque l'arrêt automatique au ralenti est activé. Une fois en position **MOTEUR COUPE (ANTIVOL)**, le moteur ne redémarre plus automatiquement. Suivre la méthode standard pour démarrer le moteur.

➔ **Démarrage du moteur** P. 416

Modèles sans système d'accès sans clé

Même si le contacteur d'allumage est mis en position **DEMARRAGE III** alors que l'arrêt automatique au ralenti est activé, le moteur ne démarre pas.

■ Le moteur redémarre automatiquement dans les cas suivants :

La pédale d'embrayage est enfoncée.

■ Le moteur redémarre automatiquement même lorsque la pédale d'embrayage n'est pas enfoncée, lorsque le levier de vitesses est en position **[N]**, dans les cas suivants :

- Le bouton **OFF** du système d'arrêt automatique au ralenti est actionné.
- Le véhicule se déplace.
- Une pression est appliquée régulièrement sur la pédale de frein et légèrement relâchée en cas d'arrêt.
- La charge de la batterie diminue.
- Le volant est en cours d'utilisation.

⌘ Le moteur redémarre automatiquement dans les cas suivants :

Si un dispositif électronique est utilisé alors que l'arrêt automatique au ralenti est activé, le dispositif peut être coupé de façon temporaire lors du redémarrage du moteur.

Le moteur ne redémarre pas automatiquement lorsqu'il y a un problème dans le système. Suivre la méthode normale pour démarrer le moteur.

➤ **Démarrage du moteur** P. 413, 416

Le moteur ne redémarre pas automatiquement lorsque :

- La ceinture de sécurité du conducteur est détachée. Attacher la ceinture de sécurité du conducteur pour maintenir l'arrêt automatique au ralenti activé.
- Le levier de vitesses est déplacé de **[N]** vers une autre position.

Mettre le levier de vitesses sur **[N]**.

➤ **Messages d'avertissement et d'information sur l'écran multi-informations** P. 116

Lorsque le système s'arrête, suivre la procédure normale de démarrage du moteur.

➤ **Démarrage du moteur** P. 413, 416

■ Lorsque le témoin (vert) d'arrêt automatique au ralenti commence à clignoter rapidement

Enfoncer complètement la pédale d'embrayage.

- ▶ Le moteur redémarre automatiquement.

☒ Lorsque le témoin (vert) d'arrêt automatique au ralenti commence à clignoter rapidement

Le témoin commence à clignoter rapidement dans les conditions suivantes :

- Le bouton  (désembueur du pare-brise) est enfoncé.
- Le système de climatisation est en cours de fonctionnement et l'habitacle devient humide.
- Le système de commande de la climatisation est en cours de fonctionnement et la différence entre la température définie et la température réelle de l'habitacle devient importante.

Régulateur de vitesse

Permet de maintenir une vitesse constante sans avoir à garder le pied sur la pédale d'accélérateur. Utiliser le régulateur de vitesse sur des autoroutes ou des routes dégagées sur lesquelles il est possible de maintenir une vitesse constante sans trop d'accélération ou de décélérations.

Quand l'utiliser

- Vitesse du véhicule pour le régulateur de vitesse : la vitesse souhaitée doit se situer dans une plage de 30 km/h à 200 km/h environ

Toujours maintenir une distance suffisante avec le véhicule qui précède.

Modèles à transmission à variation continue

- Rapports pour le régulateur de vitesse : en **D** ou **S**



Comment l'utiliser

- **Le témoin est allumé sur le tableau de bord**
Le régulateur de vitesse est prêt à l'utilisation.



- **Appuyer sur la touche MAIN au volant.**

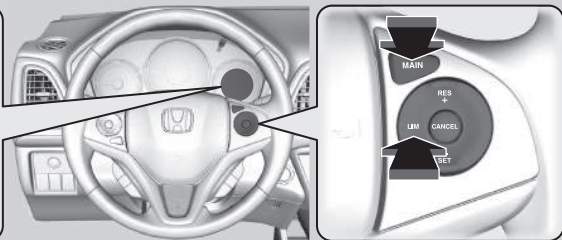

Si un autre témoin s'allume, appuyer sur la touche **LIM** pour passer au régulateur de vitesse.

⌘ Régulateur de vitesse

⚠ ATTENTION

Une utilisation incorrecte du régulateur de vitesse peut entraîner un accident.

Utiliser le régulateur de vitesse uniquement sur de grandes routes dégagées et par beau temps.

Il pourra parfois s'avérer impossible de maintenir une vitesse constante lors de la montée ou de la descente d'une côte.

Modèles avec boîte de vitesses manuelle

Lorsque le moteur ralentit, essayer de rétrograder. La vitesse réglée peut être maintenue si le changement de rapport est réalisé dans un délai de cinq secondes.

Lorsque le conducteur n'utilise pas le régulateur de vitesse : couper le régulateur de vitesse en appuyant sur la touche **MAIN**.

Il n'est pas possible d'utiliser le régulateur de vitesse et le limiteur de vitesse réglable ou le limiteur de vitesse intelligent* en même temps.

■ Pour régler la vitesse du véhicule

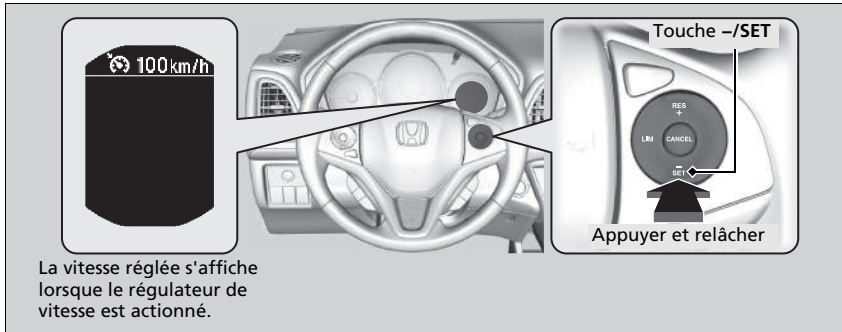

Retirer le pied de la pédale d'accélérateur et appuyer sur la touche **-/SET** lorsque la vitesse de croisière est atteinte.

Aussitôt la touche **-/SET** relâchée, la vitesse réglée devient fixe et le régulateur de vitesse s'active. La vitesse réglée s'affiche.

■ Réglage de la vitesse du véhicule

Augmenter ou diminuer la vitesse du véhicule à l'aide des touches **RES/+** ou **-/SET** situées sur le volant.

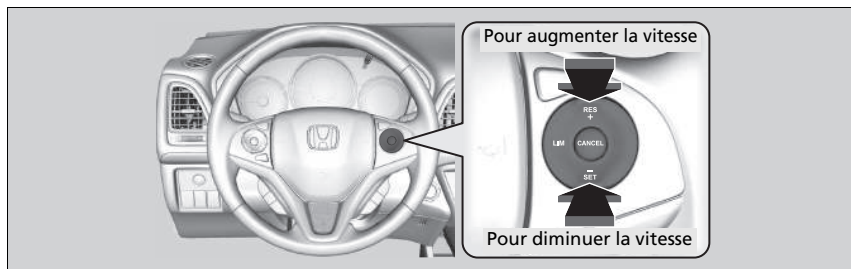

- A chaque pression de la touche, la vitesse du véhicule augmente ou diminue par incréments d'environ 1 km/h.
- Si la touche est maintenue enfoncée, la vitesse du véhicule augmente ou diminue par incréments d'environ 10 km/h.

■ Pour annuler

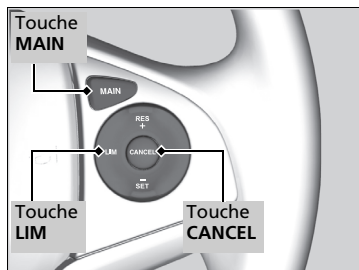

Pour annuler le régulateur de vitesse, effectuer l'une des actions suivantes :

- Appuyer sur la touche **CANCEL**.
- Appuyer sur la touche **MAIN**.
- Appuyer sur la touche **LIM**.
- Enfoncer la pédale de frein.
- Enfoncer la pédale d'embrayage* pendant au moins cinq secondes.

La vitesse réglée affichée s'éteint.

✘ Pour annuler

Reprise de la vitesse réglée précédemment :

Une fois le régulateur de vitesse annulé, il est encore possible de revenir à la vitesse réglée précédemment en appuyant sur la touche **RES/+** tout en conduisant à une vitesse d'au moins 30 km/h.

Il n'est pas possible de régler une vitesse ou de reprendre une vitesse précédente dans les situations suivantes :

- Lorsque la vitesse du véhicule est inférieure à 30 km/h
- Lorsque la touche **MAIN** est désactivée

Lorsque la vitesse du véhicule est égale ou inférieure à 25 km/h, le régulateur de vitesse s'annule automatiquement.

Limiteur de vitesse réglable

Ce dispositif permet de régler une vitesse maximale qui ne peut être dépassée, même en enfonçant la pédale d'accélérateur.

La limite de vitesse du véhicule est réglable entre 30 km/h et 250 km/h environ.

Comment l'utiliser

Le témoin est allumé sur le tableau de bord

Le limiteur de vitesse réglable est prêt à l'utilisation.

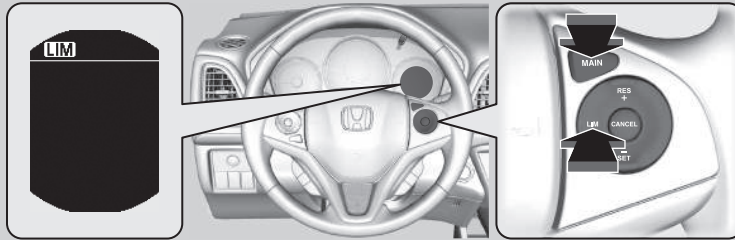

■ Appuyer sur la touche **MAIN** au volant

Si un autre témoin s'allume, appuyer sur la touche **LIM** pour passer au limiteur de vitesse réglable.

⊗ Limiteur de vitesse réglable

⚠ ATTENTION

Le limiteur de vitesse réglable a des limites. Il est de la responsabilité du conducteur de régler la vitesse du véhicule afin de respecter la limite de vitesse réelle et de conduire le véhicule en toute sécurité.

⚠ ATTENTION

Ne pas appuyer sur la pédale d'accélérateur plus que nécessaire.
Maintenir une position appropriée sur la pédale d'accélérateur en fonction de la vitesse du véhicule.

Il est possible que le limiteur de vitesse réglable ne puisse conserver la vitesse réglée dans une descente. Si ceci se produit, ralentir en appuyant sur la pédale de frein.

Lorsque le conducteur n'utilise pas le limiteur de vitesse réglable :
Désactiver le limiteur de vitesse réglable en appuyant sur la touche **MAIN**.

Il n'est pas possible d'utiliser le limiteur de vitesse réglable et le régulateur de vitesse ou le limiteur de vitesse intelligent* en même temps.

Modèles avec boîte de vitesses manuelle

Lorsque le moteur ralentit, essayer de rétrograder.

■ Pour fixer la limite de vitesse

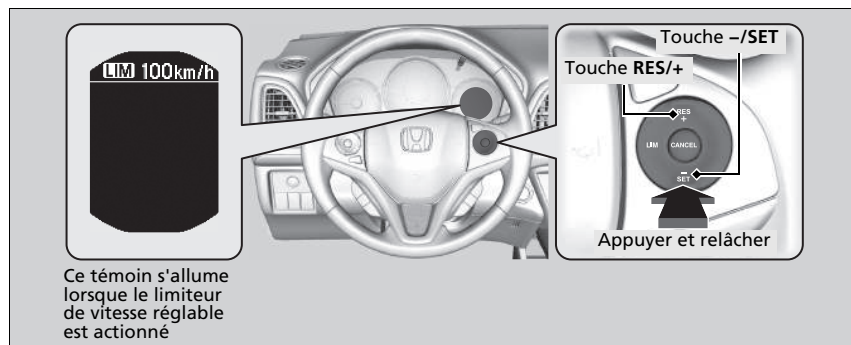

Ce témoin s'allume lorsque le limiteur de vitesse réglable est actionné

- Retirer le pied de la pédale et appuyer sur la touche **-/SET** lorsque la vitesse de croisière est atteinte. Aussitôt la touche **-/SET** relâchée, la limite de vitesse est fixée et le limiteur de vitesse réglable est activé. La limite de vitesse s'affiche.
- Il est possible de régler la limite de vitesse réglée en appuyant sur la touche **RES/+**.

▶ Pour fixer la limite de vitesse

Si le réglage de la limite de vitesse s'effectue en conduisant à moins de 30 km/h, la limite de vitesse est réglée sur 30 km/h.

Le signal sonore se déclenche et la limite de vitesse affichée clignote si la vitesse du véhicule dépasse la limite de 3 km/h ou plus dans une descente abrupte.

Le limiteur de vitesse réglable se règle sur la vitesse actuelle si elle est supérieure à la limite de vitesse préalablement réglée lorsque la touche **RES/+** est actionnée.

Pour régler la limite de vitesse

Augmenter ou diminuer la limite de vitesse du véhicule à l'aide des touches **RES/+** ou **-/SET** situées sur le volant.

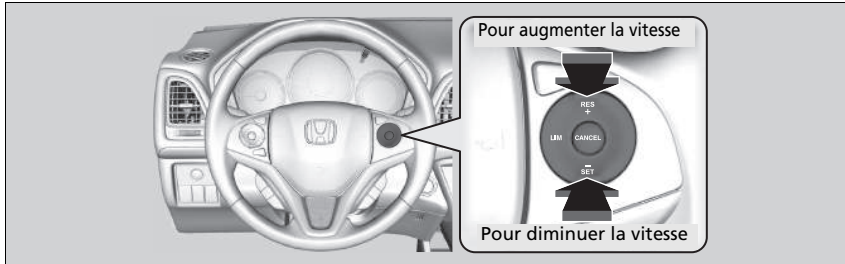

- A chaque pression sur la touche, la limite de vitesse augmente ou diminue par incréments d'1 km/h.
- Si vous maintenez la touche enfoncée, la limite de vitesse augmente ou diminue par incréments de 10 km/h toutes les 0,5 secondes jusqu'à ce que la limite du système soit atteinte.
- Le véhicule accélère ou décélère jusqu'à ce que la limite de vitesse soit atteinte.

Dépassement momentané de la limite de vitesse

La limite de vitesse peut être dépassée en enfonçant complètement la pédale d'accélérateur.

- La limite de vitesse affichée clignote.
Le signal sonore retentit une fois que la limite de vitesse a été dépassée.

☒ Dépassement momentané de la limite de vitesse

Le signal sonore retentit lorsque la vitesse du véhicule dépasse la limite de vitesse programmée et que la pédale d'accélération est complètement enfoncée.

Le limiteur de vitesse réglable se remet à fonctionner dès que la vitesse du véhicule est inférieure à la limite de vitesse réglée.

Pour annuler

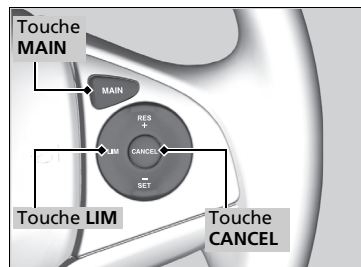

Pour annuler le limiteur de vitesse réglable, effectuer l'une des actions suivantes :

- Appuyer sur la touche **CANCEL**.
- Appuyer sur la touche **MAIN**.
- Appuyer sur la touche **LIM**.

►► Pour annuler

Le limiteur de vitesse réglable se transforme en régulateur de vitesse lorsque la touche **LIM** est enfoncée.

Modèles avec limiteur de vitesse intelligent

Le limiteur de vitesse réglable se transforme en limiteur de vitesse intelligent lorsque la touche **LIM** est enfoncée.

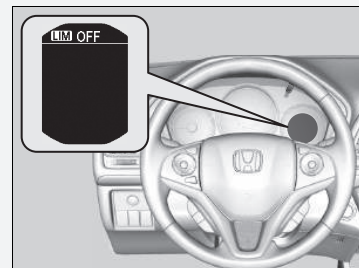

Si le système présente une anomalie lors de l'utilisation du limiteur de vitesse réglable, le signal sonore retentit et le témoin **OFF** s'allume. Le limiteur de vitesse réglable est désactivé.

Modèles avec système de reconnaissance des panneaux de signalisation (TSR)

Limiteur de vitesse intelligent

Règle automatiquement la limite de vitesse détectée par le système de reconnaissance des panneaux de signalisation (TSR). Et la limite de vitesse ne peut pas être dépassée, même si la pédale d'accélérateur est enfoncée. Si l'on appuie à fond sur l'accélérateur, il est possible de dépasser la limite de vitesse.

☒ **Système de reconnaissance des panneaux de signalisation*** P. 464

☒ Limiteur de vitesse intelligent

ATTENTION

Le limiteur de vitesse intelligent a des limites. Le limiteur de vitesse intelligent peut se définir lui-même sur une vitesse supérieure ou inférieure à la vitesse limite réelle ou peut ne pas fonctionner, en particulier lorsque le système de reconnaissance des panneaux de signalisation ne fonctionne pas correctement ou qu'une route ne comporte aucun panneau de limite de vitesse. Il est toujours de votre responsabilité de régler la vitesse du véhicule afin de respecter la limite de vitesse réelle et de conduire le véhicule en toute sécurité.

En fonction de la pression appliquée sur la pédale d'accélérateur, le véhicule va accélérer jusqu'à ce qu'il atteigne la vitesse identifiée par le système de reconnaissance des panneaux de signalisation.

Comment l'utiliser

Le témoin est allumé sur le tableau de bord

Le limiteur de vitesse intelligent est prêt à l'utilisation.

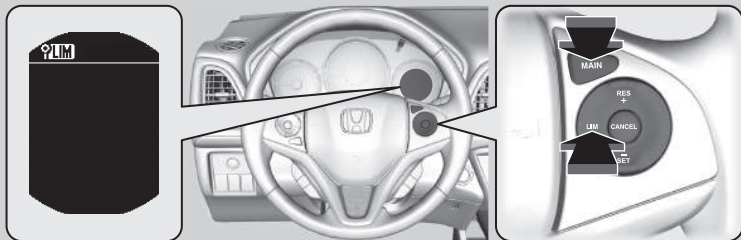

■ Appuyer sur la touche MAIN au volant.

Si un autre témoin s'allume, appuyer sur la touche **LIM** pour passer au limiteur de vitesse intelligent.

▶▶ Limiteur de vitesse intelligent

Ce système est conçu pour détecter les panneaux qui suivent les normes de la convention de Vienne. Il est possible que le système ne détecte pas tous les panneaux, mais aucun panneau se trouvant sur le bord de la route ne doit être ignoré. Le système ne fonctionne pas avec la signalisation de tous les pays, ni dans tous les cas.

▶ Système de reconnaissance des panneaux de signalisation* P. 464

Si le limiteur de vitesse intelligent est réglé sur la mauvaise limite de vitesse, essayer l'une des solutions suivantes :

Pour annuler

- Appuyer sur la touche **CANCEL**.
- Appuyer sur la touche **MAIN**.
- Appuyer sur la touche **LIM**.

Pour dépasser la limite de vitesse temporairement

- Enfoncer complètement la pédale d'accélérateur.

Il est possible que le limiteur de vitesse intelligent ne puisse conserver la vitesse réglée dans une descente. Si ceci se produit, ralentir en appuyant sur la pédale de frein.

Lorsque le limiteur de vitesse intelligent n'est pas utilisé, éteindre le limiteur de vitesse intelligent en appuyant sur la touche **MAIN**.

Il n'est pas possible d'utiliser le limiteur de vitesse intelligent et le régulateur de vitesse ou le limiteur de vitesse réglable en même temps.

Pour fixer la limite de vitesse

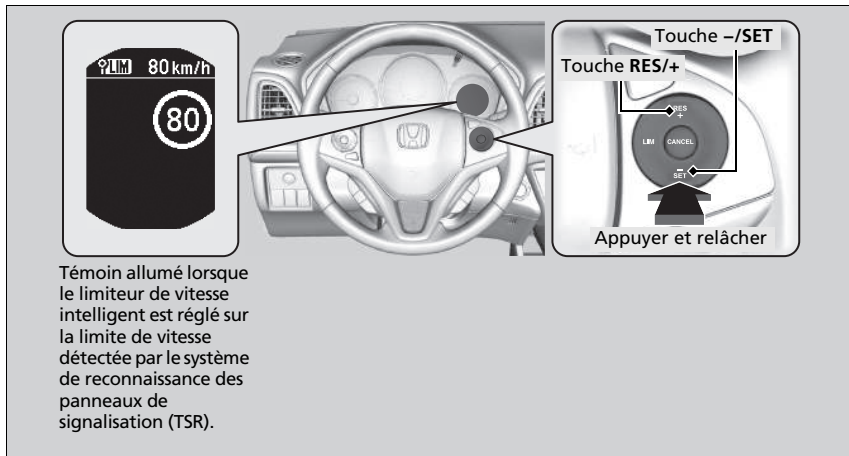

Témoin allumé lorsque le limiteur de vitesse intelligent est réglé sur la limite de vitesse détectée par le système de reconnaissance des panneaux de signalisation (TSR).

- Aussitôt la touche **-/SET** ou la touche **RES/+** relâchée, le limiteur de vitesse intelligent est réglé sur la limite de vitesse détectée par le système de reconnaissance des panneaux de signalisation (TSR). La limite de vitesse s'affiche.

Limiteur de vitesse intelligent

Modèles avec boîte de vitesses manuelle

Lorsque le moteur ralentit, essayer de rétrograder.

Ne pas utiliser le limiteur de vitesse intelligent dans les zones où les unités de mesure diffèrent de celles utilisées par le limiteur de vitesse intelligent.

Modèles à conduite à droite, à l'exception des modèles destinés à Chypre

Changer la mesure affichée du réglage de la vitesse du véhicule afin d'utiliser les mêmes unités que les zones de conduite.

➤ **Fonctions personnalisées** P. 144

Pour fixer la limite de vitesse

Si le limiteur de vitesse intelligent est réglé alors que la limite de vitesse détectée par le système de reconnaissance des panneaux de signalisation (TSR) est inférieure à 30 km/h, les fonctions de limitation de vitesse et d'avertissement peuvent basculer en mode pause.

Si la vitesse du véhicule est supérieure à la limite de vitesse détectée par le système de reconnaissance des panneaux de signalisation (TSR), le véhicule décélère lentement jusqu'à atteindre la limite de vitesse ou moins. Si nécessaire, ralentir en appuyant sur la pédale de frein.

Et le signal sonore retentit et la limite de vitesse affichée clignote si la vitesse du véhicule dépasse la limite de 3 km/h ou plus.

■ **Lorsque le système de reconnaissance des panneaux de signalisation (TSR) détecte un nouveau panneau de signalisation de limite de vitesse**

Le limiteur de vitesse intelligent est réglé sur la nouvelle limite de vitesse détectée par le système de reconnaissance des panneaux de signalisation (TSR).

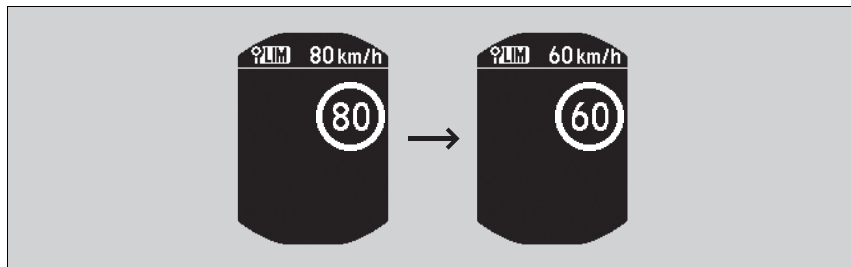

■ **Les fonctions de limitation de vitesse et d'avertissement peuvent passer en mode pause s'il n'y a pas de panneau de signalisation de limite de vitesse sur l'écran du système de reconnaissance des panneaux de signalisation (TSR) lorsque :**

- La fin d'une limite de vitesse ou autre est détectée.
- Votre véhicule entre/sort d'une autoroute ou d'une voie rapide.
- Le véhicule prend un tournant avec le clignotant pour changer de direction à une intersection.

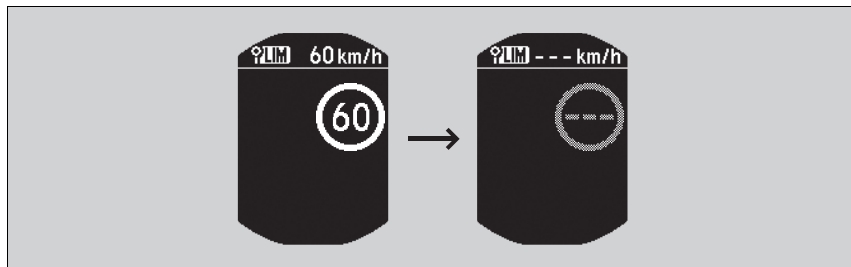

☞ **Pour fixer la limite de vitesse**

Le limiteur de vitesse intelligent peut également passer en mode pause lorsque le système de reconnaissance des panneaux de signalisation (TSR) détecte uniquement des panneaux de signalisation de limite de vitesse complémentaires.



- **Lorsque le système de reconnaissance des panneaux de signalisation (TSR) détecte le panneau de signalisation de limite de vitesse alors que le limiteur de vitesse intelligent est mis en pause**

Les fonctions de limitation de vitesse et d'avertissement sont rétablies automatiquement.

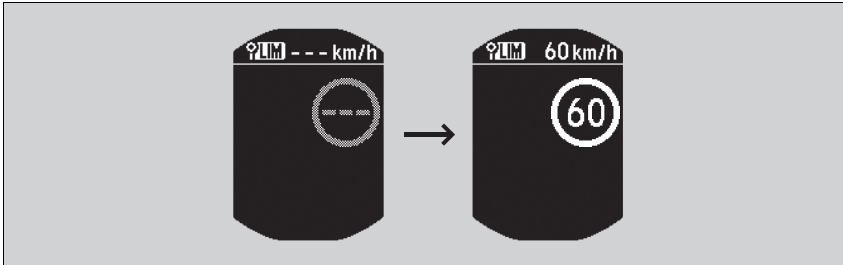

- **Lorsque le système de reconnaissance des panneaux de signalisation (TSR) ne détecte pas le panneau de signalisation de limite de vitesse pendant un moment alors que le limiteur de vitesse intelligent est activé**

Pendant la conduite, lorsque le système de reconnaissance des panneaux de signalisation (TSR) ne détecte aucun panneau de signalisation de limite de vitesse, le système de reconnaissance des panneaux de signalisation (TSR) peut n'afficher aucune limite de vitesse. Cependant, les fonctions du limiteur de vitesse intelligent continuent.

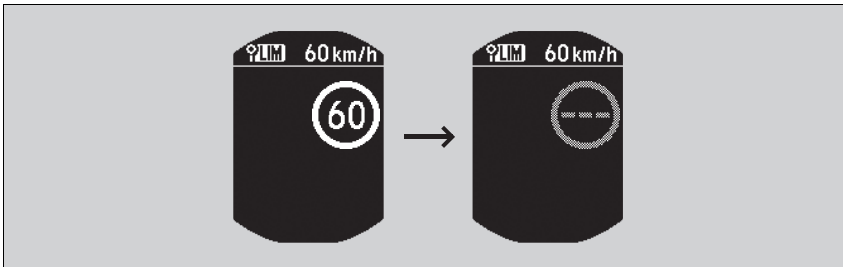

Pour régler la limite de vitesse

Augmenter ou diminuer la limite de vitesse du véhicule à l'aide des touches **RES/+** ou **-/SET** situées sur le volant.

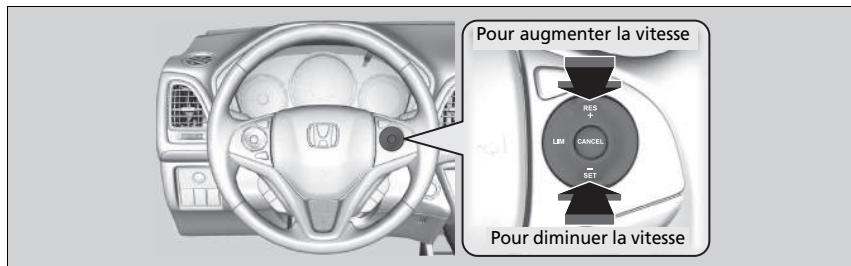

- À chaque pression de la touche, la limite de vitesse augmente ou diminue par incréments d'environ 1 km/h.
- Il est possible d'augmenter la limite de vitesse de +10 km/h sur la base de la limite de vitesse que le système de reconnaissance des panneaux de signalisation (TSR) détecte.
- Il est possible de diminuer la limite de vitesse de -10 km/h sur la base de la limite de vitesse que le système de reconnaissance des panneaux de signalisation (TSR) détecte.
- Il est possible d'accélérer jusqu'à atteindre la vitesse définie. Si la vitesse du véhicule est supérieure à la limite de vitesse détectée par le système de reconnaissance des panneaux de signalisation, le véhicule décélère lentement jusqu'à atteindre la limite de vitesse.

Dépassement momentané de la limite de vitesse

La limite de vitesse peut être dépassée en enfonçant complètement la pédale d'accélérateur.

- ▶ La limite de vitesse affichée clignote.
 - Le signal sonore retentit une fois que la limite de vitesse a été dépassée.

▶▶ Pour régler la limite de vitesse

Un écart inférieur ou supérieur à la limite de vitesse est automatiquement remis à zéro lorsque le système de reconnaissance des panneaux de signalisation (TSR) détecte un nouveau panneau de signalisation de limite de vitesse.

Il n'est pas possible de diminuer la limite de vitesse à moins de 30 km/h.

▶▶ Dépassement momentané de la limite de vitesse

Le signal sonore retentit lorsque la vitesse du véhicule dépasse la limite de vitesse programmée et que la pédale d'accélération est complètement enfoncée.

Le limiteur de vitesse intelligent se remet à fonctionner dès que la vitesse du véhicule est inférieure à la limite de vitesse de consigne.

Pour annuler

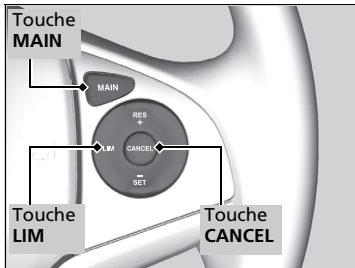

Pour annuler le limiteur de vitesse intelligent, effectuer l'une des actions suivantes :

- Appuyer sur la touche **CANCEL**.
- Appuyer sur la touche **MAIN**.
- Appuyer sur la touche **LIM**.

►► Pour annuler

Le limiteur de vitesse intelligent se transforme en régulateur de vitesse lorsque la touche **LIM** est enfoncée.

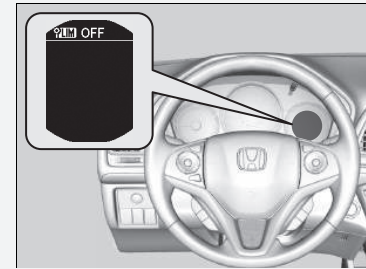

En cas de problème avec le système ou le système de reconnaissance des panneaux de signalisation (TSR) lors de l'utilisation du limiteur de vitesse intelligent, un signal sonore retentit et le témoin **OFF** s'allume. Le limiteur de vitesse intelligent est désactivé.

► **Système de reconnaissance des panneaux de signalisation** * P. 464

Système d'alerte anticollision frontale*

Prévient le conducteur en cas de détection d'une collision possible du véhicule avec celui qui le précède.

Si le système détecte une collision possible, il déclenche des alertes visuelles et sonores.

- ▶ Prendre les mesures appropriées pour éviter toute collision (freiner, changer de voie, etc.).

■ Fonctionnement du système

Le système peut signaler des collisions possibles lorsque la vitesse du véhicule dépasse 15 km/h.

Il est possible de sélectionner entre **Loin**, **Normal** ou **Proche** pour définir le moment de début de l'alerte :

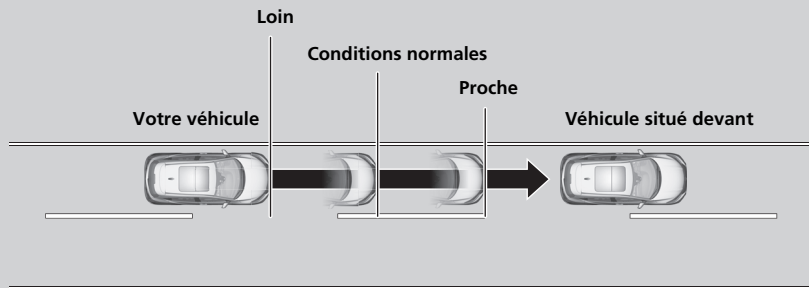

⚠ Système d'alerte anticollision frontale*

Rappels importants concernant la sécurité

Le système d'alerte anticollision frontale ne peut pas détecter tous les objets se trouvant à l'avant du véhicule et pourrait ne pas détecter certains d'entre eux ; la précision du système varie en fonction du temps, de la vitesse et d'autres facteurs. Le système d'alerte anticollision frontale ne comprend pas de fonction de freinage. Il relève toujours de la responsabilité du conducteur d'utiliser le véhicule de façon sécurisée et d'éviter les collisions.

Le conducteur peut modifier le réglage de la distance d'alerte anticollision frontale ou encore activer/désactiver le système.

🔧 Fonctions personnalisées P. 144

La caméra est partagée avec le système d'alerte de franchissement de ligne (LDW), le système de reconnaissance des panneaux de signalisation (TSR)* et le système de feux de route automatiques*.

Pour le bon fonctionnement du système :

- Ne pas heurter la caméra ni la zone autour de la caméra lors du nettoyage du pare-brise.
- Maintenir le pare-brise supérieur propre. Essuyer les débris, ainsi que la glace et le gel.

Consulter un concessionnaire dans les cas suivants.

- La caméra ou la zone autour de la caméra est fortement endommagée.
- La périphérie du pare-brise doit être réparée.

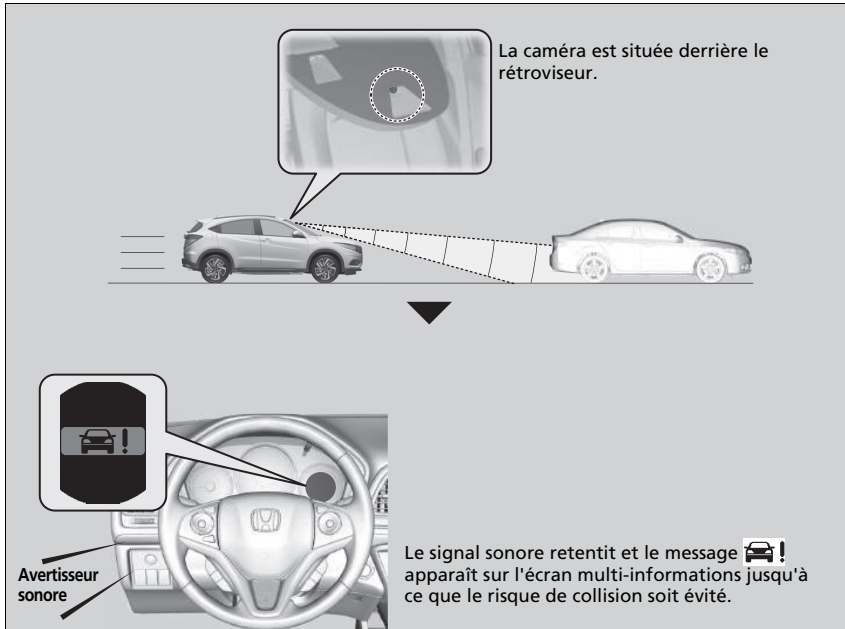

⌘ Système d'alerte anticollision frontale*

Ne jamais appliquer un film ou fixer un objet sur le pare-brise, au risque de gêner le champ de vision de la caméra du système d'alerte anticollision frontale.

Toute rayure, marque ou autre dommage sur le pare-brise dans le champ de vision de la caméra du système d'alerte anticollision frontale peut provoquer le dysfonctionnement du système. Dans ce cas, il est recommandé de remplacer le pare-brise par un pare-brise d'origine Honda. Réaliser des réparations mineures dans le champ de vision de la caméra ou installer un pare-brise de rechange provenant d'un autre fabricant peut également provoquer le dysfonctionnement du système.

Après avoir remplacé le pare-brise, demander à un concessionnaire de vérifier l'étalonnage de la caméra. Un bon étalonnage de la caméra d'alerte anticollision frontale est indispensable pour que le système fonctionne correctement.

* Non disponible sur tous les modèles

■ Arrêt automatique

Le système d'alerte anticollision frontale peut se couper automatiquement et le témoin  s'allume et reste affiché dans les cas suivants :

- La température au sein du circuit est élevée.
 - Le pare-brise est obstrué par des saletés, de la boue, des feuilles, de la neige humide, etc.
- Une fois que les conditions ayant entraîné l'arrêt du système d'alerte anticollision frontale se sont améliorées ou ont été éliminées (par nettoyage, par exemple), le système se remet en marche.

» Arrêt automatique

Lors du stationnement, pour contribuer à empêcher que des températures intérieures élevées entraînent l'arrêt du système de la caméra, garer le véhicule à un emplacement ombragé ou orienter l'avant du véhicule dans la direction opposée au soleil.

En cas d'utilisation d'un pare-soleil réfléchissant, ne pas le laisser couvrir le logement de la caméra. Le fait de couvrir la caméra peut concentrer la chaleur sur celle-ci.

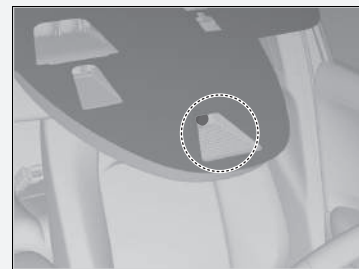

Si le message  apparaît :

- Utiliser le système de commande de la climatisation pour refroidir l'intérieur et, si nécessaire, le mode désembuage lorsque les vitres sont embuées.
- Commencer à conduire le véhicule pour abaisser la température du pare-brise, ce qui refroidit le pourtour de la caméra du système d'alerte anticollision frontale.

Si le message  apparaît :

Garer le véhicule dans un endroit sûr. Essuyer les débris qui obstruent le pare-brise, puis reprendre la conduite. Si le message reste allumé, même après avoir conduit pendant un certain temps avec le pare-brise propre, faire vérifier votre véhicule par un concessionnaire.

Limites du système d'alerte anticollision frontale

Le système d'alerte anticollision frontale peut ne pas s'activer ou ne pas détecter un véhicule qui le précède, et peut s'activer même lorsque le conducteur sait qu'il y a un véhicule devant lui ou même alors qu'il n'y a aucun véhicule devant, dans les conditions suivantes.

Conditions

- La distance par rapport au véhicule situé devant est trop courte.
- Un véhicule se rabat devant vous à vitesse réduite et freine brutalement.
- Un véhicule traverse brusquement devant vous.
- Lorsque le véhicule ou celui qui le précède accélère rapidement.
- Le véhicule suit une moto, un véhicule de petite taille ou un véhicule unique comme un tracteur.
- Lors d'une conduite hors route ou sur une route de montagne ou une route sinueuse pendant une période prolongée empêchant la caméra de détecter correctement un véhicule devant.
- Des piétons ou des animaux se trouvent devant le véhicule.
- En cas de mauvais temps (pluie, brouillard, etc.).
- Une charge lourde à l'arrière ou des modifications apportées à la suspension font pencher le véhicule.
- Une condition de pneumatique anormale est détectée (taille incorrecte, pneu crevé, etc.).
- Lorsque le pare-brise est obstrué par des saletés, de la boue, des feuilles, de la neige humide, etc.
- Lorsque la température à l'intérieur du système est élevée.
- En cas de passage soudain de l'ombre à la lumière ou vice-versa comme une entrée ou une sortie de tunnel.
- Le soleil est bas/directement en face (p. ex. à l'aube ou au crépuscule).
- Lorsque le pare-brise est sale ou flou.
- Lorsque des lampadaires sont pris pour les feux arrière d'un véhicule précédant celui-ci.
- Lors d'une conduite de nuit, le véhicule suivi roule avec une ampoule de phare arrière grillée.
- En cas de conduite à l'ombre des arbres, des bâtiments, etc.
- Lorsque le véhicule tracte une remorque.

Alerte de franchissement de ligne (LDW)*

Alerte lorsque le système détermine un risque que le véhicule franchisse involontairement des marquages de voie détectés.

Fonctionnement du système



Si le véhicule passe trop près des marquages gauches ou droits sans qu'un clignotant n'ait été activé, le système d'alerte de franchissement de ligne (LDW) émet des alertes sonores et visuelles.

Le signal sonore retentit et le message  apparaît sur l'écran multi-informations pour signaler qu'il faut prendre les dispositions appropriées.

Activation du système

Le système commence à rechercher les marquages de voie lorsque toutes les conditions suivantes sont réunies :

- La vitesse du véhicule est supérieure à 72 km/h environ.
- Le véhicule se trouve sur une route droite ou légèrement sinueuse.
- Les clignotants sont éteints.
- La pédale de frein n'est pas enfoncée.

⚠ Alerte de franchissement de ligne (LDW)*

Rappels importants concernant la sécurité

Comme toutes les des systèmes d'aide, le système d'alerte de franchissement de ligne (LDW) a ses limites.

Dépendre excessivement du système d'alerte de franchissement de ligne (LDW) peut entraîner une collision. Il relève toujours de la responsabilité du conducteur de maintenir le véhicule au sein de sa voie.

Le système d'alerte de franchissement de ligne (LDW) prévient uniquement le conducteur en cas de détection d'une dérive hors de la voie sans clignotant. Le système d'alerte de franchissement de ligne (LDW) peut ne pas détecter tous les marquages de voie ou tous les franchissements de ligne ; la précision varie en fonction du temps, de la vitesse et de l'état du marquage de voie. Il relève toujours de la responsabilité du conducteur d'utiliser le véhicule de façon sécurisée et d'éviter les collisions.

L'alerte de franchissement de ligne (LDW) peut ne pas fonctionner correctement dans certaines circonstances :

- ❗ **Conditions et limitations de l'alerte de franchissement de ligne (LDW)** P. 462

⚠ Activation du système

Le système d'alerte de franchissement de ligne peut s'arrêter automatiquement et le témoin  s'allume et reste allumé.

- ❗ **Indicateurs de système** P. 113

Caméra du système d'alerte de franchissement de ligne (LDW)

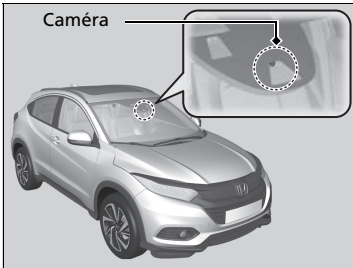

La caméra est située derrière le rétroviseur.

Système d'alerte de franchissement de ligne (LDW) activé et désactivé

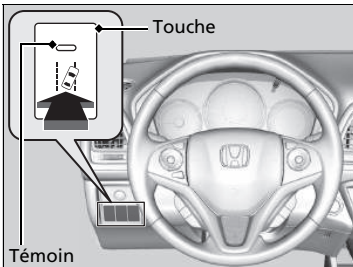

Appuyer sur la touche du système d'alerte de franchissement de ligne (LDW) pour activer et désactiver le système.

- Le témoin du bouton s'allume lorsque le système est activé.

Caméra du système d'alerte de franchissement de ligne (LDW)

Ne jamais appliquer un film ou fixer un objet sur le pare-brise, au risque de gêner le champ de vision de la caméra du système d'alerte de franchissement de ligne (LDW). Toute rayure, marque ou autre dommage sur le pare-brise dans le champ de vision de la caméra du système d'alerte de franchissement de ligne (LDW) peut provoquer le dysfonctionnement du système. Dans ce cas, il est recommandé de remplacer le pare-brise par un pare-brise d'origine Honda. Réaliser des réparations mineures dans le champ de vision de la caméra ou installer un pare-brise de rechange provenant d'un autre fabricant peut également provoquer le dysfonctionnement du système. Après avoir remplacé le pare-brise, demander à un concessionnaire de vérifier l'étalonnage de la caméra. Un bon étalonnage de la caméra du système d'alerte de franchissement de ligne (LDW) est indispensable pour que le système fonctionne correctement.

Ne pas placer un objet sur la partie supérieure du tableau de bord. Il peut se réfléchir sur le pare-brise et empêcher le système de détecter correctement les lignes de délimitation des voies.

Lors du stationnement, pour contribuer à empêcher que des températures intérieures élevées entraînent l'arrêt du système de la caméra, garer le véhicule à un emplacement ombragé ou orienter l'avant du véhicule dans la direction opposée au soleil.

En cas d'utilisation d'un pare-soleil réfléchissant, ne pas le laisser couvrir le logement de la caméra. Le fait de couvrir la caméra peut concentrer la chaleur sur celle-ci.

■ Conditions et limitations de l'alerte de franchissement de ligne (LDW)

Le système risque de ne pas détecter correctement le marquage des voies et la position correcte du véhicule dans certaines conditions. Quelques exemples de ces circonstances sont répertoriés ci-dessous.

■ Conditions environnementales

- Conduite par mauvais temps (pluie, brouillard, neige, etc.).
- Un passage soudain de l'ombre à la lumière, ou inversement, comme lors d'une entrée ou d'une sortie de tunnel.
- Il existe peu de contraste entre le marquage des voies et la surface de la chaussée.
- Conduite lorsque le soleil est bas (p. ex. à l'aube ou au crépuscule).
- Une forte lumière est réfléchiée sur la chaussée.
- Conduite à l'ombre des arbres, des bâtiments, etc.
- Les ombres des objets adjacents sont parallèles au marquage des voies.
- Les objets ou structures sur la chaussée sont confondus avec des lignes de marquage.
- Reflets sur le pare-brise dans l'habitacle.

📷 Caméra du système d'alerte de franchissement de ligne (LDW)

Si le message  apparaît :

- Utiliser le système de commande de la climatisation pour refroidir l'intérieur et, si nécessaire, le mode désembuage lorsque les vitres sont embuées.
- Commencer à conduire le véhicule pour abaisser la température du pare-brise, ce qui refroidit le pourtour de la caméra du système d'alerte de franchissement de ligne.

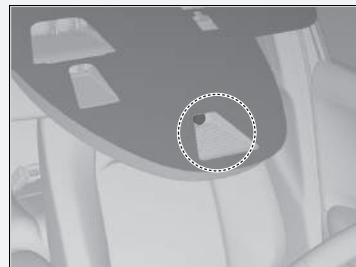

Si le message  apparaît :

Garer le véhicule dans un endroit sûr. Essuyer les débris qui obstruent le pare-brise, puis reprendre la conduite. Si le message reste allumé, même après avoir conduit pendant un certain temps avec le pare-brise propre, faire vérifier votre véhicule par un concessionnaire.

■ Conditions difficiles sur la route

- Conduite sur chaussée enneigée ou humide (marquage au sol masqué, traces de véhicules, reflet des feux, éclaboussures de la route, contraste élevé).
- Conduite sur une route avec des marquages temporaires.
- Plusieurs marquages ou des marquages différents ou presque effacés sont visibles sur la chaussée en raison de travaux ou d'anciens marquages de voie.
- La chaussée présente des marquages fusionnés, fractionnés ou se croisant (comme à un carrefour ou à un passage piéton).
- Les marquages de voie sont extrêmement étroits, larges ou changeants.
- Le véhicule qui précède roule à proximité du marquage des voies.
- La route est vallonnée ou le véhicule s'approche d'un sommet de côte.
- Conduite sur des routes irrégulières ou sans revêtement, ou sur des surfaces accidentées.
- Lorsque des objets sur la route (trottoir, rail de protection, pylônes, etc.) sont reconnus comme lignes blanches (ou jaunes).
- Lors de la conduite sur des routes avec des lignes doubles.

■ Conditions de fonctionnement du véhicule

- Les verres des phares sont sales ou les phares ne sont pas bien réglés.
- L'extérieur du pare-brise est taché ou obstrué par des saletés, de la boue, des feuilles, de la neige humide, etc.
- Le pare-brise est embué à l'intérieur.
- La température de la caméra est trop élevée.
- Mauvais état des pneus ou des roues (taille incorrecte, taille ou construction non homogène, pneus sous ou surgonflés, roue galette*, etc.).
- Le véhicule est incliné en raison d'une charge lourde ou de modifications de la suspension.
- Lorsque les pneumatiques sont équipés de chaînes à neige.

* Non disponible sur tous les modèles

Système de reconnaissance des panneaux de signalisation *

Il rappelle au conducteur les informations concernant la signalisation routière (telle que la limite de vitesse actuelle ou l'interdiction de doubler) que le véhicule vient de passer et les affiche sur l'écran multi-informations.

Fonctionnement du système

Lorsque la caméra située derrière le rétroviseur capture des panneaux de signalisation en cours de conduite, le système affiche ceux qui sont reconnus comme s'appliquant à votre véhicule. Le symbole du panneau s'affiche jusqu'à ce que le véhicule ait atteint une durée et une distance prédéterminées.



Le symbole du panneau peut également changer ou disparaître dans les cas suivants :

- La fin d'une limite de vitesse ou autre est détectée.
- Votre véhicule entre/sort d'une autoroute ou d'une voie rapide.
- Le véhicule prend un virage, clignotant activé, à une intersection.

⚠ Système de reconnaissance des panneaux de signalisation *

Ce système est conçu pour détecter les panneaux qui suivent les normes de la convention de Vienne. Il est possible que le système n'affiche pas tous les panneaux, mais aucun panneau se trouvant sur le bord de la route ne doit être ignoré. Le système ne fonctionne pas avec la signalisation de tous les pays, ni dans tous les cas.

Ne pas accorder une confiance aveugle au système. Toujours conduire à une vitesse appropriée aux conditions de circulation.

Ne jamais appliquer un film ou attacher sur le pare-brise tout objet pouvant gêner le champ de vision de la caméra et entraîner un dysfonctionnement du système.

Toute rayure, marque ou autre dommage sur le pare-brise dans le champ de vision de la caméra peut provoquer le dysfonctionnement du système. Dans ce cas, il est recommandé de remplacer le pare-brise par un pare-brise d'origine Honda. Réaliser des réparations mineures dans le champ de vision de la caméra ou installer un pare-brise de rechange provenant d'un autre fabricant peut également provoquer le dysfonctionnement du système. Après avoir remplacé le pare-brise, demander à un concessionnaire de vérifier l'étalonnage de la caméra. Un bon étalonnage de la caméra est indispensable pour que le système fonctionne correctement.

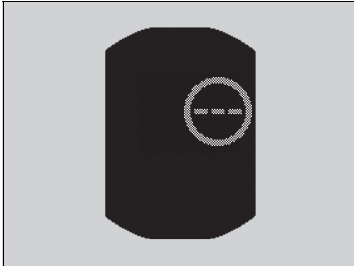

Si le système ne détecte pas les panneaux de circulation pendant la conduite, l'image ci-dessous peut apparaître.





⚠ Système de reconnaissance des panneaux de signalisation*

Pour réduire le risque que des températures intérieures élevées entraînent l'arrêt des capteurs de caméra, garer le véhicule dans un lieu ombragé ou orienter l'avant du véhicule dans la direction opposée au soleil. En cas d'utilisation d'un pare-soleil réfléchissant, ne pas le laisser couvrir le logement de la caméra.

Le fait de couvrir la caméra entraîne la concentration de la chaleur sur elle.

Si le symbole  apparaît, le système de reconnaissance des panneaux de signalisation (TSR) ne fonctionne pas, et le symbole  s'affiche.

- Utiliser le système de commande de la climatisation pour refroidir l'habitacle et, si nécessaire, utiliser également le mode de désembuage avec le débit d'air dirigé vers la caméra.
- Commencer à conduire le véhicule pour abaisser la température du pare-brise, ce qui refroidit le pourtour de la caméra.

Si le symbole  apparaît, le système de reconnaissance des panneaux de signalisation (TSR) ne fonctionne pas, et le symbole  s'affiche.

Garer le véhicule dans un endroit sûr et nettoyer le pare-brise. Si le message ne disparaît pas après avoir nettoyé le pare-brise et roulé un certain temps, faire contrôler le véhicule par un concessionnaire.

■ Conditions et limitations du système de reconnaissance des panneaux de signalisation (TSR)

Le système de reconnaissance des panneaux de signalisation (TSR) peut ne pas reconnaître les panneaux de signalisation dans les cas suivants.

■ Conditions de fonctionnement du véhicule

- Les verres des phares sont sales ou les phares ne sont pas bien réglés.
- L'extérieur du pare-brise est obstrué par des saletés, de la boue, des feuilles, de la neige humide, etc.
- Le pare-brise est embué à l'intérieur.
- Des zones du pare-brise doivent être nettoyées.
- Mauvais état des pneus ou des roues (taille incorrecte, taille ou construction non homogène, pneus sous ou surgonflés, roue galette*, etc.).
- Le véhicule est incliné en raison d'une charge lourde ou de modifications de la suspension.

■ Conditions environnementales

- Conduite lorsque le soleil est bas (p. ex. à l'aube ou au crépuscule).
- Une forte lumière est réfléchiée sur la chaussée.
- Un passage soudain de l'ombre à la lumière, ou inversement, comme lors d'une entrée ou d'une sortie de tunnel.
- En cas de conduite à l'ombre des arbres, des bâtiments, etc.
- Conduite de nuit, dans des lieux sombres, tels que les longs tunnels.
- Conduite par mauvais temps (pluie, brouillard, neige, etc.).
- Un véhicule devant vous soulève de l'eau ou de la neige.

⊠ Conditions et limitations du système de reconnaissance des panneaux de signalisation (TSR)

Lorsque le système de reconnaissance des panneaux de signalisation (TSR) ne fonctionne pas correctement,  apparaît sur l'écran multi-informations. Si ce message ne disparaît pas, faire contrôler le véhicule par un concessionnaire.



■ Position ou état du panneau de signalisation

- Panneaux difficiles à détecter car ils se trouvent dans une zone complexe.
- Panneaux trop éloignés de votre véhicule.
- Panneaux situés dans une zone que les phares ne peuvent pas éclairer.
- Panneaux situés dans un coin ou une courbure de la route.
- Panneaux effacés ou pliés.
- Panneaux tournés ou endommagés.
- Panneaux couverts de poussière, de neige ou de glace.
- Panneaux partiellement cachés par les arbres, ou panneaux cachés par un véhicule ou d'autres éléments.
- Un éclairage (lampadaire) ou une ombre se réfléchit sur la surface du panneau.
- Panneaux trop clairs ou trop sombres (panneaux électriques).
- Panneaux de petite taille.

■ Autres conditions

- Lorsque vous roulez à grande vitesse.

Le système de reconnaissance des panneaux de signalisation (TSR) peut ne pas fonctionner correctement et afficher par exemple un panneau ne correspondant pas au code de la route en vigueur ou n'existant pas dans les cas suivants.

- ▶ Un panneau de limitation de vitesse peut afficher une vitesse supérieure ou inférieure à la limite de vitesse réelle.
- Un panneau supplémentaires fournit des informations complémentaires telles que les conditions météorologiques, l'heure, le type de véhicule, etc.
- Les chiffres sur le panneau sont difficiles à lire (panneau électrique, les chiffres sur le panneau sont flous, etc.).
- Un panneau est situé à proximité de la voie où vous roulez bien qu'il ne concerne pas cette voie en particulier (panneau de limite de vitesse placé à la jonction entre une route secondaire et la route principale, etc.).
- Des éléments à proximité ont une couleur ou une forme similaires à celle de l'objet détecté (panneau similaire, panneau électrique, panneau indicateur, structure, etc.).
- Un camion ou un autre véhicule de grande taille avec un autocollant de limite de vitesse collé à l'arrière roule devant vous.

Panneaux affichés sur l'écran multi-informations

Deux panneaux de signalisation peuvent être affichés simultanément côte à côte lors de la détection. Le symbole du panneau de limite de vitesse apparaît dans la moitié droite du pare-brise. Le symbole d'interdiction de dépasser apparaît sur la gauche. Tout autre panneau de limitation de vitesse basé sur la météo (pluie, neige, etc.) ou sur un laps de temps spécifique peut apparaître d'un côté ou de l'autre.

■ Lorsque le mode principal est sélectionné

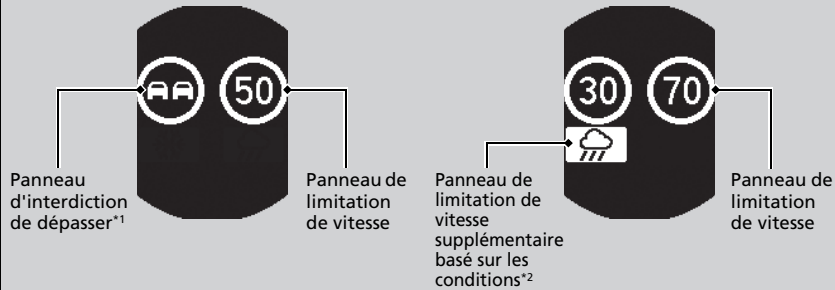

■ Lorsque le mode principal n'est pas sélectionné

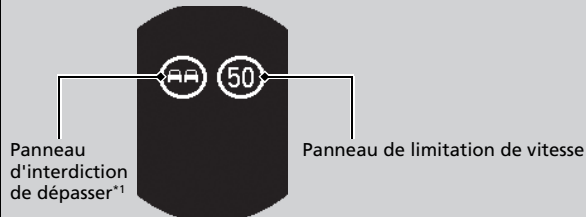

Selon la situation, *1 peut être remplacé par *2 ou *2 peut apparaître sur le côté droit.

■ **Sélection de l'affichage des panneaux lorsque le mode principal est désactivé**

Il est possible de continuer à afficher le symbole du panneau de signalisation de taille réduite sur l'écran multi-informations même quand le mode principal n'est pas sélectionné.

➤ **Fonctions personnalisées** P. 144

Système d'assistance à la stabilité du véhicule (VSA)

Le système VSA aide à stabiliser le véhicule dans les virages lorsque le véhicule tourne trop ou pas assez. Il permet également de préserver l'adhérence sur des surfaces glissantes. Pour ce faire, il régule la puissance du moteur et serre les freins de manière appropriée.

Fonctionnement du système VSA

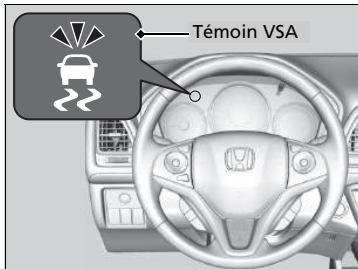

Lorsque le système VSA est activé, il est possible que le moteur ne réponde pas aux sollicitations de l'accélérateur. Un bruit en provenance du circuit hydraulique est également perceptible. Le témoin clignote.

⚠ Système d'assistance à la stabilité du véhicule (VSA)

Le système VSA peut ne pas fonctionner correctement si le type et la taille des pneumatiques ne sont pas identiques. S'assurer que la taille et le type des pneumatiques sont tous identiques et que la pression est conforme aux spécifications.

Lorsque l'indicateur de système VSA s'allume et reste allumé en cours de conduite, le système est probablement défectueux. Bien que cela n'affecte en rien la conduite normale du véhicule, il convient de faire immédiatement contrôler le véhicule par un concessionnaire.

Le système VSA ne peut pas améliorer la stabilité du véhicule dans toutes les situations de conduite et ne contrôle pas l'ensemble du système de freinage. Il convient de toujours conduire et négocier les virages à une vitesse adaptée aux conditions de conduite et de conserver une marge de sécurité suffisante.

La fonction principale du système VSA est généralement appelée contrôle électronique de la stabilité (ESC). Le système comprend également une fonction antipatinage.

■ Activation et désactivation du VSA

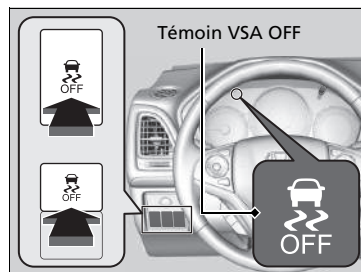

Ce bouton se trouve sur le panneau de commandes côté conducteur. Pour désactiver partiellement les fonctionnalités/fonctions du système VSA, appuyer longuement sur le bouton jusqu'à entendre un signal sonore.

Le véhicule aura des capacités de freinage et de prise de virage normales, mais le système antipatinage perdra en efficacité.

Pour réactiver les fonctionnalités/fonctions du VSA, appuyer sur le bouton  (VSA **OFF**) jusqu'à ce qu'un signal sonore retentisse.

Le système VSA est activé à chaque mise en marche du moteur, même s'il était désactivé lors de la dernière utilisation du véhicule.

►► Système d'assistance à la stabilité du véhicule (VSA)

Dans certaines situations exceptionnelles, lorsque le véhicule s'est enfoncé dans la boue ou la neige peu profonde, il peut s'avérer plus facile de le dégager en désactivant temporairement le système VSA.

Lorsque la touche  est enfoncée, la fonction de commande de traction devient moins efficace. Cela permet aux roues de tourner plus librement à vitesse lente. Tenter uniquement de dégager le véhicule avec le système VSA désactivé lorsqu'il s'avère impossible de le dégager avec le système VSA activé.

Veiller à réactiver le système VSA aussitôt le véhicule dégagé. Nous déconseillons la conduite du véhicule lorsque le système VSA est désactivé.

Il est possible qu'un bruit de moteur émane du compartiment moteur au cours des contrôles du système, immédiatement après avoir démarré le moteur ou au cours de la conduite. Ceci est tout à fait normal.

Système d'assistance aux manœuvres*

Applique un léger freinage sur chaque roue avant et arrière, selon les besoins, lorsque le conducteur tourne le volant, et contribue à soutenir la stabilité du véhicule et les performances en virage.

▣ Système d'assistance aux manœuvres*

Le système d'assistance aux manœuvres ne peut pas améliorer la stabilité dans toutes les situations de conduite. Il convient de toujours conduire et négocier les virages à une vitesse adaptée aux conditions de conduite et de conserver une marge de sécurité suffisante.

Lorsque le témoin VSA s'allume et reste allumé pendant la conduite, le système d'assistance aux manœuvres ne s'active pas.

Il est possible d'entendre un bruit provenant du compartiment moteur lorsque le système d'assistance aux manœuvres est activé. Ceci est tout à fait normal.

Système d'alerte de crevaison

Au lieu de mesurer directement la pression de chaque pneumatique, le système d'avertissement de perte de pression du véhicule surveille et compare le rayon de roulement et les caractéristiques de rotation de chaque roue et pneumatique pendant la conduite afin de déterminer si un ou plusieurs pneumatiques sont sous-gonflés de façon significative. Cela entraîne l'activation du témoin du système d'avertissement de perte de pression/basse pression des pneus et l'affichage d'un message sur l'écran multi-informations.

Initialisation du système d'avertissement de perte de pression

Démarrer l'initialisation du système d'alerte de dégonflage dans chacun des cas suivants :

- Réglage de la pression d'un ou plusieurs pneus.
- Permutation des pneumatiques.
- Remplacement d'un ou plusieurs pneumatiques.

Avant d'initialiser le système d'alerte de dégonflage :

- Régler la pression des pneus à froid sur l'ensemble des quatre pneus.

S'assurer que :

- Le véhicule est complètement arrêté.

Modèles avec boîte de vitesses manuelle

- Le frein de stationnement est serré.

Modèles à transmission à variation continue

- Le levier de vitesses est en position **P**.

Tous les modèles

- Le contacteur d'allumage est sur MARCHE **II***1.

*1 : Les modèles équipés du système d'accès sans clé ont un bouton **ENGINE START/STOP** au lieu d'un contacteur d'allumage.

* Non disponible sur tous les modèles

Systeme d'alerte de crevaison

Le système ne surveille pas les pneumatiques pendant la conduite à faible vitesse.

Les conditions telles que des températures ambiantes faibles ou des changements d'altitude affectent directement la pression des pneus et peuvent entraîner l'activation du témoin du système d'avertissement de perte de pression/basse pression des pneus.

La pression des pneus appliquée et contrôlée :

- Par temps chaud peut devenir insuffisante par temps froid.
 - Par temps froid peut devenir excessive par temps chaud.
- Le témoin de basse pression des pneus ne s'allume pas en cas de gonflage excessif.

Le système d'alerte de dégonflage peut ne pas fonctionner correctement si le type et la taille des pneumatiques ne sont pas identiques.

Veiller à utiliser des pneumatiques de type et de taille identiques.

Contrôle et entretien des pneumatiques P. 569

Le témoin du système d'avertissement de perte de pression/basse pression des pneus peut s'allumer avec un peu de retard ou ne pas s'allumer dans les conditions suivantes :

- Accélération et décélération rapides, ou braquage du volant.
- Conduite sur routes enneigées ou glissantes.
- Utilisation de chaînes à neige.

Le témoin du système d'avertissement de perte de pression/basse pression des pneus peut s'allumer dans les conditions suivantes :

- Une roue galette* est utilisée.
- Les pneumatiques sont soumis à une charge plus importante et moins bien répartie, telle que la traction d'une remorque, que lors de l'initialisation.
- Utilisation de chaînes à neige.

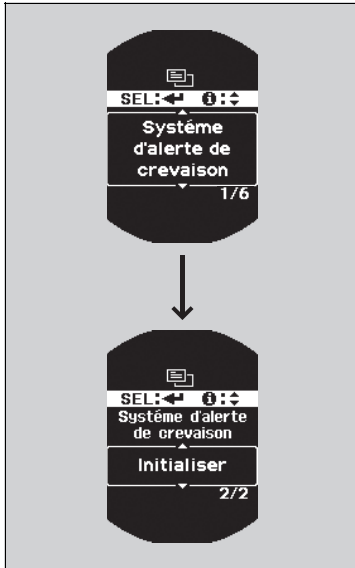

Il est possible d'initialiser le système à partir des fonctions personnalisées de l'écran multi-informations.

1. Appuyer sur la touche jusqu'à ce que la fonction (personnaliser les réglages) apparaisse à l'écran, puis appuyer sur la touche **SEL/RESET**.
 2. Appuyer sur la touche jusqu'à ce que le message **Système d'alerte de crevaison** apparaisse à l'écran.
 3. Appuyer sur le bouton **SEL/RESET**.
 - L'affichage passe à l'écran de personnalisation des réglages, qui permet de sélectionner **Annuler** ou **Initialiser**.
 4. Appuyer sur la touche et sélectionner **Initialiser**, puis appuyer sur la touche **SEL/RESET**.
 - L'écran **Terminé** s'affiche, puis l'affichage revient à l'écran de personnalisation des réglages.
- Le processus d'initialisation se termine automatiquement.

►► Initialisation du système d'avertissement de perte de pression

- Le système d'alerte de crevaison ne peut pas être initialisé si une roue galette* est montée.
- Le processus d'initialisation nécessite environ 30 minutes de conduite à une vitesse comprise entre 40 et 100 km/h.
- Pendant cette période, si l'allumage est activé et que le véhicule ne se déplace pas dans les 45 secondes, le témoin de basse pression des pneus s'allume brièvement. Cela est normal et indique que le processus d'initialisation n'est pas encore terminé.

Si des chaînes à neige sont montées, les déposer avant de procéder à l'initialisation du système d'alerte de crevaison.

Si le témoin du système d'avertissement de perte de pression/basse pression des pneus s'allume alors que des pneus de dimensions normales et bien gonflés sont montés, faire contrôler le véhicule par un concessionnaire.

Il est recommandé de remplacer les pneus par des pneus de même marque, même modèle et mêmes dimensions que les originaux. Consulter un concessionnaire pour plus de détails.

* Non disponible sur tous les modèles

Réglage de la distribution des phares

La conduite à droite de la route d'un véhicule de type conduite à droite, ou la conduite à gauche de la route d'un véhicule de type conduite à gauche, entraînent l'éblouissement par les phares des véhicules arrivant en face. Il est nécessaire de modifier la distribution du faisceau des phares à l'aide de ruban adhésif opaque.

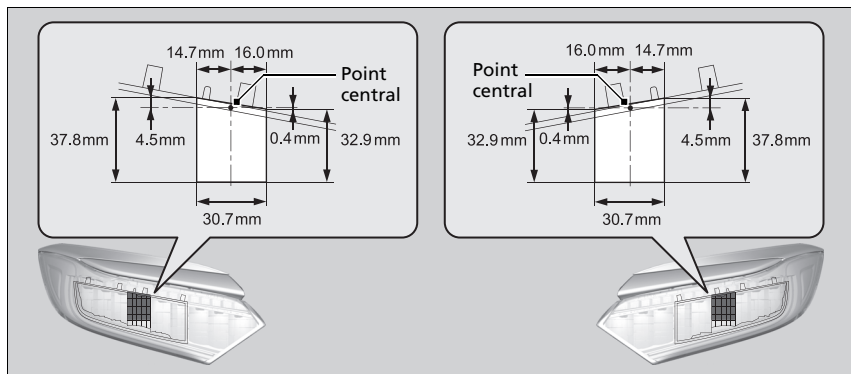

1. Préparer deux morceaux de ruban adhésif comme illustré.
 - Utiliser du ruban adhésif opaque capable de bloquer la lumière, comme du vinyle résistant à l'eau.
2. Fixer le ruban adhésif sur le verre, comme illustré.

⊠ Réglage de la distribution des phares

Veiller à ne pas fixer le ruban adhésif à un emplacement incorrect. Si le faisceau des phares n'est pas distribué convenablement, il peut ne pas être conforme aux réglementations nationales en vigueur. Consulter un concessionnaire pour plus de détails.

Système de freinage

Frein de stationnement

Utiliser le frein de stationnement afin d'immobiliser le véhicule lorsqu'il est stationné. Lorsque le frein de stationnement est enclenché, il peut être relâché manuellement ou automatiquement.



Pour appliquer le frein

Le frein de stationnement électrique peut être appliqué à tout moment lorsque le véhicule est alimenté par une batterie, quelle que soit la position du contacteur d'allumage*1.

Tirer le commutateur du frein de stationnement électrique doucement et fermement vers le haut.

- ▶ Le témoin du frein de stationnement électrique s'allume.

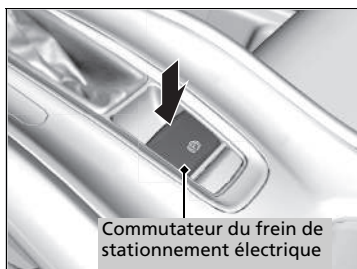

Pour relâcher le frein

Le contacteur d'allumage doit être sur MARCHE *1 pour pouvoir relâcher le frein de stationnement électrique.

1. Enfoncer la pédale de frein.
2. Appuyer sur le commutateur du frein de stationnement électrique.
 - ▶ Le témoin du frein de stationnement électrique s'éteint.

Desserrer manuellement le frein de stationnement à l'aide du commutateur pour aider le véhicule à démarrer lentement et sans à-coups lorsqu'il est en descente.

Frein de stationnement

On peut entendre le fonctionnement du moteur du système de frein de stationnement électrique au niveau de la roue arrière lorsque le frein de stationnement est enfoncé ou relâché. Ceci est tout à fait normal.

La pédale de frein peut se déplacer légèrement en raison du fonctionnement du système de frein de stationnement électrique lorsque le frein de stationnement est serré ou desserré. Ceci est tout à fait normal.

Il est impossible de serrer ou desserrer le frein de stationnement si la batterie est déchargée.

➤ **Démarrage de secours** P. 625

Lors de la conduite, l'actionnement prolongé du commutateur du frein de stationnement électrique entraîne l'application des freins sur les quatre roues par le système VSA jusqu'à ce que le véhicule s'arrête. Le frein de stationnement électrique s'applique alors et le commutateur doit être relâché.

Dans les situations suivantes, le frein de stationnement s'actionne automatiquement.

- Lorsque le véhicule s'arrête avec le système de maintien du frein automatique activé pendant plus de 10 minutes.
- Lorsque la ceinture de sécurité du conducteur est détachée alors que le véhicule est arrêté et le blocage de frein automatique est appliqué.
- Lorsque le moteur est coupé, sauf avec le système d'arrêt automatique au ralenti*, alors que le système de blocage de frein est appliqué.
- Lorsqu'il y a un problème avec le système de blocage de frein automatique alors que celui-ci est appliqué.

*1: Les modèles équipés du système d'accès sans clé ont un bouton **ENGINE START/STOP** au lieu d'un contacteur d'allumage.

* Non disponible sur tous les modèles

■ Pour le desserrer automatiquement

Utiliser la pédale d'accélérateur pour relâcher le frein de stationnement lors du démarrage du véhicule en montée ou dans les embouteillages.

Modèles à transmission à variation continue

Appuyer sur la pédale d'accélérateur pour libérer le frein de stationnement.

Modèles avec boîte de vitesses manuelle

Appuyer sur la pédale d'accélérateur tout en relâchant la pédale d'embrayage pour libérer le frein de stationnement.

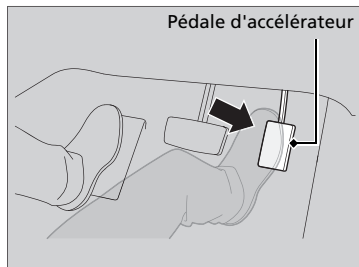

Modèles à transmission à variation continue

Appuyer doucement sur la pédale d'accélérateur.

En pente, il peut être nécessaire d'appuyer plus fort sur l'accélérateur pour libérer le frein.

- Le témoin du frein de stationnement électrique s'éteint.

Le frein de stationnement se desserre automatiquement au fur et à mesure que la pédale d'accélérateur est enfoncée, lorsque :

- Le conducteur porte la ceinture de sécurité.
- Le moteur est en marche.
- La transmission n'est pas sur **P** ou **N**.

» Frein de stationnement

Si le frein de stationnement ne peut pas être desserré automatiquement, le desserrer manuellement.

Lorsque le véhicule roule en montée, il peut être nécessaire d'enfoncer davantage la pédale d'accélérateur pour desserrer automatiquement le frein de stationnement électrique.

Le frein de stationnement ne peut pas être desserré automatiquement lorsque les témoins suivants sont allumés :

- Témoin de dysfonctionnement
- Témoin du système de transmission

Le frein de stationnement peut ne pas être desserré automatiquement lorsque les témoins suivants sont allumés :

- Témoin du système de frein de stationnement électrique
- Témoin VSA
- Témoin **ABS**
- Témoin de système de retenue supplémentaire

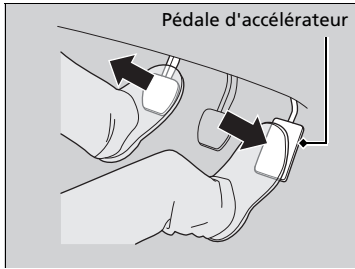

Modèles avec boîte de vitesses manuelle

Appuyer doucement sur la pédale d'accélérateur et relâcher la pédale d'embrayage.

- Le témoin du frein de stationnement électrique s'éteint.

Le frein de stationnement se desserre automatiquement au fur et à mesure que la pédale d'accélérateur est enfoncée, lorsque :

- Le conducteur porte la ceinture de sécurité.
- Le moteur est en marche.
- La transmission n'est pas sur **N**.

Frein de stationnement

La pédale d'embrayage est complètement enfoncée puis relâchée après que la pédale d'accélérateur est légèrement enfoncée.

Frein à pied

Le véhicule est équipé de freins à disque au niveau des quatre roues. Une assistance de freinage limite l'effort requis sur la pédale de frein. Le système d'assistance au freinage intensifie la force de freinage lorsque la pédale de frein est enfoncée de manière brusque en situation d'urgence. Le système de freinage antiblocage (ABS) aide à garder le contrôle directionnel du véhicule en cas de freinage brusque.

➤ **Système d'assistance au freinage** P. 484

➤ **Système antiblocage des roues (ABS)** P. 483

Vérifier les freins après être passé dans une zone d'eau profonde ou sur des chaussées inondées. Le cas échéant, sécher les freins en appuyant légèrement sur la pédale de frein à plusieurs reprises.

Si un bruit métallique continu est perceptible à chaque utilisation des freins, les plaquettes de frein doivent être remplacées. Faire contrôler le véhicule par un réparateur agréé.

Une application constante de la pédale de frein dans une longue descente s'accompagne d'une accumulation de chaleur qui réduit l'efficacité du freinage. Utiliser le frein moteur en relâchant la pédale d'accélérateur et en rétrogradant. Sur les boîtes de vitesses manuelles, plus le rapport engagé est bas, plus le freinage moteur est efficace.

Ne pas laisser le pied sur la pédale de frein au cours de la conduite, car ceci entraîne un léger freinage qui, à terme, entraîne une perte d'efficacité ainsi qu'une usure prématurée des plaquettes. Ceci risque en outre d'induire en erreur les conducteurs roulant derrière le véhicule.

Maintien du frein automatique

Modèles à transmission à variation continue

Maintient le frein serré après avoir relâché la pédale de frein jusqu'à ce que la pédale d'accélérateur soit enfoncée. Ce système peut être utilisé lorsque le véhicule est temporairement arrêté, comme devant un feu et dans les embouteillages.

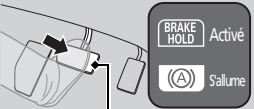
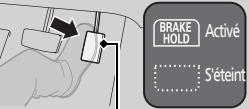
■ Allumage du système	■ Activation du système	■ Annulation du système
		
<p>Touche de maintien du frein automatique</p>	<p>Pédale de frein</p>	<p>Pédale d'accélérateur</p>
<p>Boucler correctement la ceinture de sécurité, puis démarrer le moteur. Appuyer sur la touche de maintien du frein automatique.</p> <ul style="list-style-type: none"> Le témoin du système de maintien du frein automatique s'allume. Le système est activé. 	<p>Appuyer sur la pédale de frein pour effectuer un arrêt complet. Le levier de vitesses doit être sur une position autre que P ou R.</p> <ul style="list-style-type: none"> Le témoin de maintien du frein automatique s'allume. Le freinage est maintenu pendant 10 minutes maximum. Relâcher la pédale de frein une fois que le témoin de maintien du frein automatique est allumé. 	<p>Appuyer sur la pédale d'accélérateur lorsque le levier de vitesses est dans une position autre que P ou N. Le système est désactivé et le véhicule commence à se déplacer.</p> <ul style="list-style-type: none"> Le témoin de maintien du frein automatique s'éteint. Le système reste activé.

►► Maintenance du frein automatique

⚠ ATTENTION

Même si le système de maintien du frein automatique est activé sur une pente abrupte ou sur une route glissante, le véhicule peut se déplacer si le conducteur retire son pied de la pédale de frein.

Si un véhicule se déplace subitement, cela peut provoquer un accident et entraîner de graves blessures, voire la mort.

Ne jamais actionner le système de maintien du frein automatique ou s'en remettre à celui-ci pour maintenir le véhicule sur une pente abrupte ou sur une route glissante.

⚠ ATTENTION

L'utilisation du système de maintien du frein automatique pour stationner le véhicule peut entraîner le déplacement inopiné du véhicule.

Si un véhicule se déplace inopinément, cela peut provoquer un accident et entraîner de graves blessures, voire la mort.



Ne jamais quitter le véhicule lorsque le freinage est provisoirement assuré par le système de maintien du frein automatique et toujours stationner le véhicule en mettant la transmission sur **P** et en serrant le frein de stationnement.

Modèles avec boîte de vitesses manuelle

Maintient le freinage après le relâchement de la pédale de frein jusqu'à ce qu'une vitesse autre que **[N]** soit sélectionnée et :

- La pédale d'embrayage est relâchée sur une route plane ou en descente.
- La pédale d'embrayage est relâchée et la pédale d'accélérateur est enfoncée en montée.

Il est possible d'utiliser ce système lorsque le véhicule est temporairement arrêté, à un feu tricolore par exemple.

■ Allumage du système	■ Activation du système	■ Annulation du système
 <p>Touche de maintien du frein automatique</p>	 <p>Pédale de frein</p>	 <p>Pédale d'accélérateur</p>
<p>Boucler correctement la ceinture de sécurité, puis démarrer le moteur. Appuyer sur la touche de maintien du frein automatique.</p> <ul style="list-style-type: none"> • Le témoin du système de maintien du frein automatique s'allume. Le système est activé. 	<p>Appuyer sur la pédale de frein pour effectuer un arrêt complet.</p> <ul style="list-style-type: none"> • Le témoin de maintien du frein automatique s'allume. Le freinage est maintenu pendant 10 minutes maximum. • Relâcher la pédale de frein une fois que le témoin de maintien du frein automatique est allumé. 	<p>Une vitesse autre que [N] est sélectionnée et :</p> <ul style="list-style-type: none"> • La pédale d'embrayage est relâchée sur une route plane ou en descente. • La pédale d'embrayage est relâchée et la pédale d'accélérateur est enfoncée en montée. <p>Le système est désactivé et le véhicule commence à se déplacer.</p> <ul style="list-style-type: none"> • Le témoin de maintien du frein automatique s'éteint. Le système reste activé.

■ **Le système s'annule automatiquement lorsque :**

- Le frein de stationnement est serré.

Modèles à transmission à variation continue

- La pédale de frein est enfoncée et le levier de vitesses est placé en position **P** ou **R**.

■ **Le système se désengage automatiquement et le frein de stationnement est appliqué lorsque :**

- Le freinage est maintenu pendant plus de 10 minutes.
- La ceinture de sécurité du conducteur est détachée.
- Le moteur est coupé.
- Il y a une anomalie du système de maintien du frein automatique.

Modèles avec boîte de vitesses manuelle

- Le moteur cale alors que le maintien du frein automatique est actif sauf lorsque l'arrêt automatique au ralenti est en fonctionnement.

■ **Désactivation du système de maintien du frein automatique**

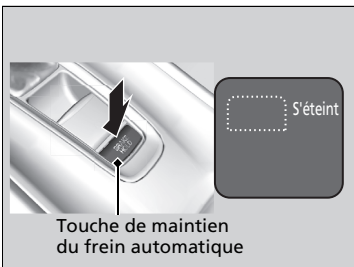

Lorsque le système est activé, appuyer à nouveau sur la touche de maintien du frein automatique.

- Le témoin du système de maintien du frein automatique s'éteint.

Pour désactiver automatiquement le maintien du frein automatique pendant le fonctionnement du système, appuyer sur la touche de maintien du frein automatique tout en enfonçant la pédale de frein.

►► **Maintien du frein automatique**

Lorsque le système est activé, il est possible de couper le moteur ou de stationner le véhicule en suivant la procédure habituelle.

► **A l'arrêt** P. 491

Si le système est en fonction, ou si le système est activé, le maintien du frein automatique se désactive une fois le moteur coupé.

Modèles avec boîte de vitesses manuelle

Le système s'éteint si le moteur cale alors que le maintien du frein automatique est actif ou que le système est activé.

Le système se rallume une fois que le moteur redémarre automatiquement.

► **Démarrage** P. 415, 418

►► **Désactivation du système de maintien du frein automatique**

S'assurer que le système de maintien du frein automatique est coupé avant d'utiliser une station de lavage automatique.

Un bruit de fonctionnement peut être entendu si le véhicule se déplace pendant le fonctionnement du système de maintien du frein automatique.

Système antiblocage des roues (ABS)

ABS

Ce système permet d'éviter le blocage des roues et de garder le contrôle directionnel du véhicule en serrant et en desserrant les freins beaucoup plus vite que le conducteur ne pourrait le faire lui-même.

Le système de répartition électronique de la force de freinage (EBD), intégré au système ABS, distribue également la force de freinage entre les roues avant et arrière en fonction de la charge du véhicule.

Ne jamais pomper sur la pédale de frein. Laisser l'ABS agir en maintenant une pression ferme et constante sur la pédale de frein. Cette technique permet de continuer à diriger le véhicule tout en freinant à fond.

■ Fonctionnement du système ABS

Lors de l'actionnement de l'ABS, de légères pulsations sont ressenties au niveau de la pédale de frein. Enfoncer la pédale de frein et la maintenir fermement enfoncée. Sur chaussée sèche, il est nécessaire d'appuyer très fortement sur la pédale de frein pour que l'ABS soit activé. Sur de la neige ou du verglas, il est possible de ressentir le fonctionnement de l'ABS dès la première tentative de freinage.

L'ABS peut s'activer en cas d'appui sur la pédale de frein lors de la conduite sur :

- Routes humides ou enneigées.
- Routes pavées de pierres.
- Routes avec des surfaces irrégulières, c'est-à-dire avec des nids de poule, fissures, bouches d'égout, etc.

À une vitesse inférieure à 10 km/h, l'ABS est désactivé.

☒ Système antiblocage des roues (ABS)

REMARQUE

Le bon fonctionnement du système ABS peut être affecté en cas d'utilisation de pneumatiques de type et de taille incorrects.

Si le témoin **ABS** s'allume et reste allumé en cours de conduite, alors le système est probablement défectueux. Bien que cela n'affecte en rien le freinage normal, le système ABS risque de ne pas fonctionner. Faire immédiatement inspecter le véhicule par un concessionnaire.

L'ABS n'est pas conçu pour réduire le temps ou la distance nécessaires pour que le véhicule s'immobilise : il est conçu pour limiter le blocage des freins pouvant mener à un dérapage et à une perte de contrôle du véhicule.

Dans les situations suivantes, la distance de freinage nécessaire avant l'arrêt complet du véhicule peut être supérieure à celle d'un véhicule sans ABS :

- La chaussée est irrégulière, comme du gravier ou de la neige.
- Les pneus sont équipés de chaînes.

Les éléments suivants peuvent être observés avec le système ABS :

- Des bruits de moteur provenant du compartiment moteur lorsque les freins sont appliqués ou au cours des vérifications du système effectuées après le démarrage du moteur et lorsque le véhicule accélère.
- Des vibrations de la pédale de frein et/ou de la carrosserie du véhicule lorsque l'ABS s'active.

Ces vibrations et ces bruits sont normaux pour les systèmes ABS et ne sont pas préoccupants.

Système d'assistance au freinage

Il est conçu pour aider le conducteur à freiner en augmentant la force de freinage lorsque la pédale de frein est enfoncée de manière brusque en cas de freinage d'urgence.

■ **Fonctionnement du système d'assistance au freinage**

Appuyer fermement sur la pédale de frein pour un freinage plus puissant.

Lorsque le système d'assistance au freinage est activé, une légère secousse au niveau de la pédale de frein est ressentie et un bruit est perceptible. Ceci est tout à fait normal. Continuer de maintenir la pédale de frein fermement enfoncée.

Système Frein urbain actif (CTBA)

Il peut aider le conducteur roulant à faible vitesse, en cas de possibilité de collision du véhicule avec un véhicule détecté juste devant celui-ci. Le système Frein urbain actif (CTBA) est conçu pour émettre un avertissement lorsqu'une collision potentielle est identifiée, ainsi que pour réduire la vitesse du véhicule lorsqu'une collision est considérée comme inévitable pour contribuer à réduire au minimum la gravité de cette collision.

Fonctionnement du système

Un capteur laser commence à surveiller la présence éventuelle d'un véhicule devant le véhicule conduit lorsque la vitesse de ce dernier est comprise entre 5 km/h et 32 km/h environ.

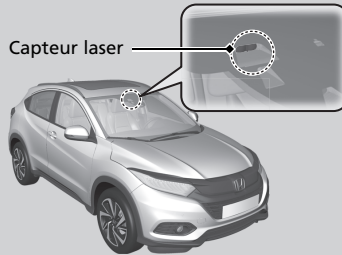
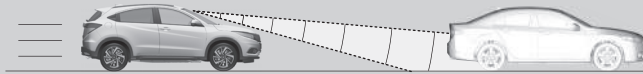

Le capteur laser se trouve derrière le rétroviseur.

Le système s'active lorsque la différence de vitesse entre le véhicule conduit et un véhicule détecté devant celui-ci est comprise entre 5 km/h et 32 km/h, avec de fortes chances de collision.

Le système ne s'active pas lorsque le levier est en position **R**.

⚠ Système Frein urbain actif (CTBA)

ATTENTION

Ne pas partir du principe que le système de frein urbain actif permettra d'éviter toute collision frontale éventuelle.

Le manque d'attention portée au véhicule qui précède et le fait de ne pas actionner la pédale de frein en fonction de la situation pourraient provoquer des blessures graves, voire mortelles.

Pour que le système fonctionne correctement :

- Toujours maintenir la partie supérieure du pare-brise propre. Nettoyer toute trace de saleté, de glace, de givre, etc.
- Ne pas heurter la zone autour du capteur laser lors du nettoyage du pare-brise.
- Ne pas déposer le capteur laser de l'unité.

Modèles avec boîte de vitesses manuelle

Lorsque le véhicule s'arrête grâce à la fonctionnalité de freinage automatique du système, le moteur risque, lui aussi, de s'arrêter.

Pour redémarrer le moteur, suivre la procédure standard.

➔ **Démarrage du moteur** P. 413, 416

Niveaux d'alerte de collision

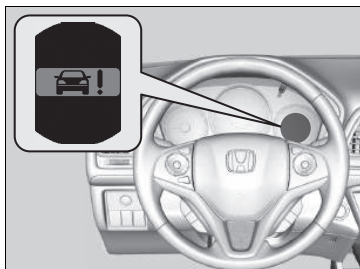

Le signal sonore retentit et un  clignote sur l'écran multi-informations ; le système freine brusquement lorsqu'une collision semble inévitable. Ce freinage automatique avec le système activé est annulé après l'arrêt complet du véhicule.

Appliquer les freins en conséquence.

Un message indiquant que le système s'est activé apparaît sur l'écran multi-informations après l'arrêt du véhicule.

➤ Messages d'avertissement et d'information sur l'écran multi-informations P. 116

Le système peut être annulé en cas d'actionnement de la pédale de frein, de la pédale d'accélérateur ou du volant pour éviter la collision.

☒ Système Frein urbain actif (CTBA)

Le système peut ne pas être activé ou ne pas détecter un véhicule situé devant dans les conditions suivantes :

- Un véhicule se trouvant devant le véhicule conduit est positionné de façon diagonale, horizontale ou frontale.
- La distance par rapport au véhicule situé devant est trop courte.
- La différence de vitesse entre le véhicule conduit et le véhicule qui le précède est importante.
- Un véhicule s'intercale devant le véhicule conduit et freine brusquement.
- Le véhicule conduit accélère rapidement et se rapproche d'un véhicule qui le précède.
- Un véhicule arrivant en sens inverse se déporte devant le véhicule conduit.
- Le véhicule conduit se déporte subitement vers la voie de circulation en sens inverse.
- Un véhicule passe subitement devant le véhicule conduit dans une intersection.
- Mauvaises conditions climatiques (fortes pluies, brouillard, neige, etc.).
- En cas de conduite sur une route sinueuse.
- Un véhicule situé devant est extrêmement sale, empêchant le réfléchissement correct des ondes radio.
- Le conducteur enfonce la pédale de frein ou tourne le volant pour éviter une collision.
- Le véhicule suivi est un deux-roues ou autre véhicule de petite taille que le capteur du véhicule ne peut pas détecter correctement.
- La partie supérieure du pare-brise au niveau du capteur laser est couverte de saleté, de glace, de givre, etc.

Le système risque de ne pas s'activer lorsque la pédale d'accélérateur est complètement enfoncée.

Activation et désactivation du système

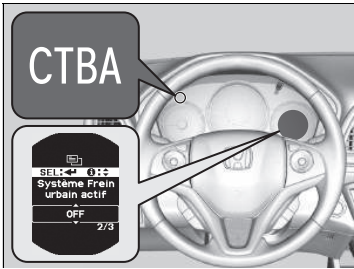

Le système peut être activé et désactivé à l'aide de l'écran multi-informations.

📄 **Fonctions personnalisées** P. 144

Lorsque le système est désactivé, le témoin **CTBA** du tableau de bord s'allume.

Le système Frein urbain actif (CTBA) s'active à chaque mise en marche du moteur (position MARCHÉ **II**^{*1}), même s'il était désactivé lors de la dernière utilisation du véhicule.

📄 Système Frein urbain actif (CTBA)

Le système peut s'arrêter automatiquement, le témoin **CTBA** peut s'allumer et le message peut apparaître sur l'écran multi-informations dans les cas suivants :

- La température autour du capteur laser sur la partie supérieure du pare-brise devient élevée.
- La zone autour du capteur laser, qui se trouve dans la partie supérieure du pare-brise, est obstruée par des saletés, de la glace ou du givre.
- Le capot est obstrué par de la neige ou autre.

Arrêter le véhicule dans un endroit sûr, et

- Si la température du capteur laser est élevée, refroidir l'habitacle à l'aide de la climatisation.
- Eliminer toutes les obstructions telles que la saleté ou la neige du pare-brise et du capot.

📄 **Indicateurs de système** P. 114

Lorsque les conditions qui ont entraîné la désactivation du système disparaissent ou s'améliorent, le système est de nouveau activé.

Désactiver le système dans les cas suivants :

- Le conducteur utilise un dynamomètre ou place les roues sur un rouleau.
- En cas de conduite tout terrain ou sur une route de montagne jonchée de branches et de feuilles.

*1 : Les modèles équipés du système d'accès sans clé ont un bouton **ENGINE START/STOP** au lieu d'un contacteur d'allumage.

■ En cas de faible risque de collision

Le système peut être activé même si le conducteur a conscience du véhicule situé devant, ou si aucun véhicule n'est situé devant. Quelques exemples :

■ En cas de dépassement

Votre véhicule s'approche d'un véhicule situé devant et vous changez de voie pour doubler.

■ À une intersection

Votre véhicule double ou s'approche d'un autre véhicule qui tourne à gauche ou à droite.

■ Sous un pont bas

Le véhicule circule sous un pont bas ou étroit.

■ Ralentisseurs, travaux routiers, voies ferrées, objets sur la route, etc.

Le véhicule circule sur des ralentisseurs, des plaques en acier, etc., ou s'approche d'une voie ferrée ou d'éléments situés le long de la route tels qu'un panneau de signalisation ou une glissière de sécurité dans un virage.

■ Lors du stationnement

Le véhicule approche un véhicule à l'arrêt ou un mur.

►► Système Frein urbain actif (CTBA)

Confier le véhicule à un concessionnaire pour la réparation ou la dépose du capteur laser ou de la zone qui l'entoure, ou si la zone entourant le capteur laser a connu d'importants impacts.

Ne pas modifier la suspension du véhicule.
La modification de la hauteur du véhicule empêche le bon fonctionnement du système.

Veiller à utiliser des pneus de même taille et de même type sur les quatre roues. Utiliser des pneus en état plus ou moins similaire avec une bande de roulement correcte. Dans le cas contraire, le système risque de fonctionner anormalement.

Le système peut ne pas fonctionner correctement si :

- Le véhicule présente une forte charge à l'arrière.
- Les pneumatiques sont sur- ou sous-gonflés.

■ A propos du laser dont est doté le système

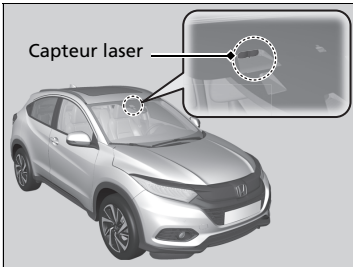

Le système Frein urbain actif, capteur laser compris, se situe derrière le rétroviseur.

Les caractéristiques du laser utilisé dans ce système, en conformité aux spécifications CEI, sont répertoriées ci-dessous. Les mêmes informations figurent sur les étiquettes CEI60825-1 standard.

Classification laser

Puissance moyenne maximale :	45 mW
Durée d'impulsion :	33 ns
Longueur d'onde :	905 nm
Angle de puissance moyenne (horizontale x verticale)	28 x 12

☒ Système Frein urbain actif (CTBA)

⚠ ATTENTION

Une manipulation incorrecte du capteur laser peut entraîner des blessures au niveau des yeux.

Pour éviter tout risque de blessures aux yeux, observer les instructions suivantes :

- Ne pas retirer le capteur de l'unité.
- Ne jamais regarder le capteur à une distance inférieure à 100 mm à l'aide d'un appareil optique tel qu'une loupe, un microscope ou un objet doté d'une lentille.

Etiquette de classification laser

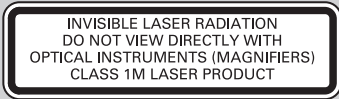

Etiquette d'explication laser

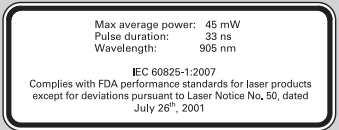

Signal de freinage d'urgence

S'active lors de freinages brutaux à une vitesse de 60 km/h ou supérieure pour signaler aux conducteurs situés derrière le véhicule un freinage brutal en faisant clignoter rapidement les témoins de feux de détresse. Cela peut permettre d'informer les conducteurs situés derrière le véhicule afin qu'ils fassent le nécessaire pour éviter une collision.

■ Lors de l'activation du système :

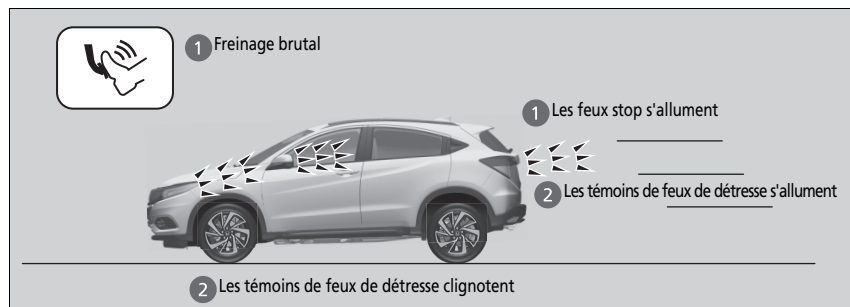

Les témoins de feux de détresse arrêtent de clignoter lorsque :

- La pédale de frein est relâchée.
- L'ABS est désactivé.
- La vitesse de décélération du véhicule devient modérée.
- Le bouton de feux de détresse est actionné.

☒ Signal de freinage d'urgence

Le signal de freinage d'urgence ne permet pas d'éviter une éventuelle collision à l'arrière causée par un freinage brutal. Il active les témoins de feux de détresse au moment du freinage brutal. Il est toujours recommandé d'éviter de freiner brutalement, sauf en cas de nécessité absolue.

Le signal de freinage d'urgence ne s'active pas si le bouton de feux de détresse est enfoncé.

Si l'ABS ne fonctionne plus pendant un certain temps au cours du freinage, le signal de freinage d'urgence peut ne pas s'activer du tout.

A l'arrêt

1. Bien appuyer sur la pédale de frein.
2. Enfoncer la pédale de frein, soulever le commutateur du frein de stationnement électrique lentement mais complètement.

Modèles à transmission à variation continue

3. Placer le levier de vitesses sur la position **P**.

Modèles avec boîte de vitesses manuelle

3. Placer le levier de vitesses sur **R** ou **1**.

Modèles diesel

4. Faire tourner le moteur au ralenti pendant environ 10 secondes.

Tous les modèles

5. Arrêter le moteur.
 - Le témoin de frein de stationnement électrique s'éteint au bout de 15 secondes environ.

Toujours s'assurer que le frein de stationnement électrique est serré, surtout si le véhicule se trouve sur une pente.

Stationnement du véhicule

Ne pas stationner le véhicule à proximité d'objets inflammables, comme de l'herbe sèche, de l'huile ou du bois. La chaleur émanant de l'échappement risquerait de provoquer un incendie.

A l'arrêt

Modèles à transmission à variation continue

ATTENTION

Le véhicule peut se mettre à rouler tout seul s'il est laissé sans surveillance sans que la position de stationnement ait été confirmée.

Un véhicule qui se déplace seul risque de provoquer un accident et entraîner de graves blessures, voire la mort.

Toujours garder le pied sur la pédale de frein jusqu'à vérification de la présence du symbole **P** sur l'indicateur de position de rapport.

REMARQUE

Modèles à transmission à variation continue

- Les actions suivantes risquent d'endommager la transmission :
- Appuyer simultanément sur la pédale d'accélérateur et sur la pédale de frein.
 - « Jouer » sur la pédale d'accélérateur pour maintenir le véhicule stationnaire dans une montée.
 - Mettre le levier de vitesses sur **P** avant l'arrêt complet du véhicule.

» A l'arrêt

Par temps extrêmement froid, le frein de stationnement peut geler s'il est actionné. Si de telles températures sont attendues, ne pas appliquer le frein de stationnement. Cependant, en cas de stationnement sur une pente, tourner les roues avant afin qu'elles touchent le trottoir si le véhicule descend la pente ou caler les roues pour empêcher le véhicule de bouger. Si l'une ou l'autre précaution n'est pas prise, le véhicule peut rouler subitement, ce qui entraîne une collision.

Modèles diesel

Laisser le moteur tourner au ralenti pendant quelques minutes après avoir tracté une remorque. Cette opération peut être interdite dans certains pays. Vérifier et respecter la réglementation locale en vigueur.

Système de capteurs de stationnement*

Les capteurs latéraux et centraux contrôlent les obstacles situés près du véhicule et le signal sonore, l'écran Audio/Informations et l'écran multi-informations permettent au conducteur de connaître la distance approximative entre le véhicule et l'obstacle détecté.

■ Emplacement et portée des capteurs

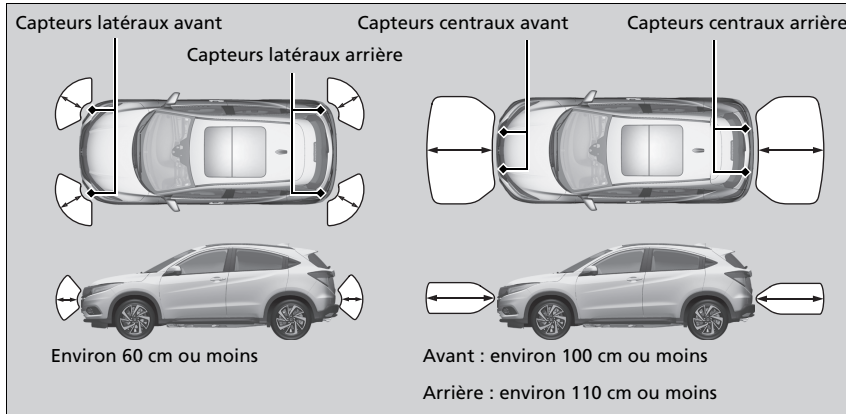

☒ Système de capteurs de stationnement*

Même lorsque le système est activé, toujours s'assurer qu'il n'y a pas d'obstacles à proximité du véhicule avant de stationner.

Le système peut ne pas fonctionner correctement dans les cas suivants :

- Les capteurs sont recouverts de neige, de glace, de boue ou de salissures.
- Le véhicule est stationné sur une surface inégale, telle que de l'herbe, des bosses ou une pente.
- Le véhicule est resté à l'extérieur par temps chaud ou froid.
- Le système est affecté par des dispositifs qui émettent des ultrasons.
- Conduite par mauvais temps.

Le système peut ne pas détecter :

- Les objets fins ou bas.
- Les matériaux qui absorbent le son tels que la neige, le coton ou l'éponge.
- Les objets placés directement sous le pare-chocs.

Ne pas placer d'accessoires sur ou à proximité des capteurs.

■ Activation et désactivation du système de capteurs de stationnement

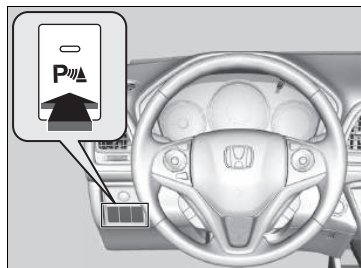

Lorsque le contacteur d'allumage est sur MARCHE **II***1, appuyer sur la touche du système de capteurs de stationnement pour activer ou désactiver le système. Le témoin de la touche s'allume lorsque le système est activé.

Les capteurs latéraux et centraux avant commencent à détecter un obstacle lorsque le levier de vitesses est placé sur une position autre que **P** ou **R** et que la vitesse du véhicule est inférieure à 8 km/h.

Les capteurs latéraux avant et arrière et les capteurs centraux arrière commencent à détecter un obstacle lorsque le levier de vitesses est en position **R** et que la vitesse du véhicule est inférieure à 8 km/h.

Modèles avec boîte de vitesses manuelle



Le frein de stationnement doit également être desserré.

☒ Activation et désactivation du système de capteurs de stationnement

Lorsque le contacteur d'allumage est sur MARCHE **II***1, le système est dans l'état sélectionné antérieurement.

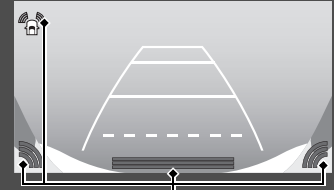

*1 : Les modèles équipés du système d'accès sans clé ont un bouton **ENGINE START/STOP** au lieu d'un contacteur d'allumage.

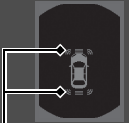
■ Lorsque la distance entre le véhicule et l'obstacle situé derrière diminue

Durée du signal sonore intermittent	Distance entre le pare-chocs et l'obstacle		Témoin	Ecran Audio/Informations Ecran multi-informations
	Capteurs latéraux	Capteurs centraux		
Moyenne	—	Avant : environ 100-60 cm Arrière : environ 110-60 cm	Clignote en jaune*1	<p>Ecran Audio/Informations</p>  <p>Témoins aux endroits où le capteur détecte un obstacle.</p>  <p>Ecran multi-informations</p>  <p>Témoins aux endroits où le capteur détecte un obstacle.</p>
Courte	Environ 60-45 cm	Environ 60-45 cm	Clignote en orange	
Très courte	Environ 45-35 cm	Environ 45-35 cm		
Continue	Environ 35 cm ou moins	Environ 35 cm ou moins	Clignote en rouge	

*1 : A ce stade, seuls les capteurs centraux détectent les obstacles.

■ Désactivation de tous les capteurs arrière

1. S'assurer que le système de capteurs de stationnement n'est pas activé. Mettre le contacteur d'allumage sur la position ANTIVOL *1.
2. Appuyer sur la touche du système de capteurs de stationnement et la maintenir enfoncée, puis mettre le contacteur d'allumage sur MARCHE *1.
3. Maintenir la touche enfoncée pendant 10 secondes. Relâcher la touche lorsque le témoin intégré à la touche clignote.
4. Appuyer à nouveau sur la touche. Le témoin intégré à la touche s'éteint.
 - Le signal sonore retentit deux fois. Les capteurs arrière sont maintenant désactivés.

Pour activer à nouveau les capteurs arrière, suivre la procédure ci-dessus. Le signal sonore retentit trois fois lorsque les capteurs arrière sont à nouveau activés.

►► Désactivation de tous les capteurs arrière

Lorsque la transmission est placée sur , le témoin du système de capteurs de stationnement clignote pour rappeler que les capteurs arrière ont été désactivés.

*1 : Les modèles équipés du système d'accès sans clé ont un bouton **ENGINE START/STOP** au lieu d'un contacteur d'allumage.

A propos de la caméra arrière multi-vues

L'écran Audio/Informations peut afficher la vue de l'arrière de votre véhicule. L'affichage passe automatiquement à la vue arrière du véhicule lorsque la transmission est placée sur **R**.

Zone d'affichage de la caméra arrière multi-vues

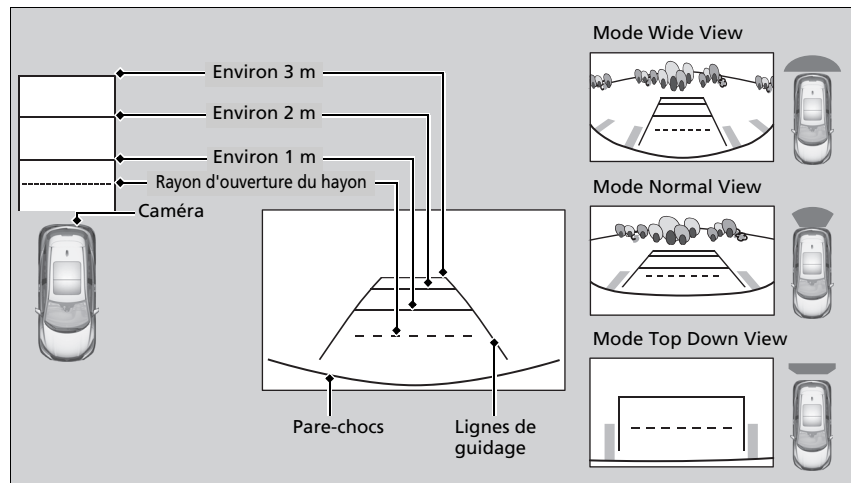

A propos de la caméra arrière multi-vues

La vue de la caméra arrière est limitée. Il n'est pas possible de voir les extrémités et la partie inférieure du pare-chocs. Grâce à son objectif spécial, les objets peuvent apparaître plus près ou plus éloignés qu'ils ne le sont dans la réalité.

Vérifier visuellement qu'il est possible de reculer en toute sécurité. Certaines conditions (climatiques, d'éclairage, de températures élevées, etc.) peuvent également limiter la vue arrière. Ne pas tenir compte uniquement de l'affichage de la vue arrière ; celle-ci ne fournit pas toutes les informations concernant les conditions derrière le véhicule.

Si l'objectif de la caméra est recouvert de poussière ou d'humidité, le nettoyer et retirer les débris à l'aide d'un chiffon humide.

* Non disponible sur tous les modèles

L'écran Audio/Informations affiche jusqu'à trois modes de caméra différents.

Appuyer sur l'icône appropriée pour changer de mode.



: Mode Wide View (Mode de vue élargie)



: Mode Normal View (Mode de vue normale)



: Mode Top Down View (Mode de vue aérienne)

- Si le dernier mode d'affichage utilisé était « Mode Wide View (Mode de vue élargie) » ou « Mode Normal View (Mode de vue normale) », ce mode est sélectionné lors du passage suivant de la transmission sur **R**.
- Si le dernier mode utilisé avant de couper le moteur était « Mode Top Down View (Mode de vue aérienne) », le « Mode Wide View (Mode de vue élargie) » est sélectionné lors du passage suivant du contacteur d'allumage sur MARCHE **II***1 et de la transmission sur **R**.

►► A propos de la caméra arrière multi-vues

En sélectionnant l'icône  tandis que la caméra arrière multi-vues est affichée, il est possible de personnaliser les éléments suivants :

- **Directive fixe**

Activée : des lignes de guidage apparaissent lorsque la transmission est placée sur **R**.

Désactivée : les lignes de guidage n'apparaissent pas.

- **Directive dynamique**

Activée : les lignes de guidage se déplacent en fonction de la direction donnée au volant.

Désactivée : les lignes de guidage ne se déplacent pas.

- **Affichage**

Il est possible de modifier les paramètres **Luminosité**, **Contraste**, **Niveau noir**, **Couleur** et **Teinte** de la caméra arrière multi-vues.

Il est également possible de modifier les paramètres

Directive fixe et **Directive dynamique** à l'aide des fonctions personnalisées.

► **Fonctions personnalisées** P. 345

*1 : Les modèles équipés du système d'accès sans clé ont un bouton **ENGINE START/STOP** au lieu d'un contacteur d'allumage.

Informations relatives au carburant

■ Carburant recommandé

**Normes EN 228 relatives à l'essence/mélange essence-alcool
Essence super sans plomb/mélange essence-alcool jusqu'à E10 (90 % d'essence
et 10 % d'éthanol), indice d'octane recherche 95 ou supérieur**

Le véhicule est conçu pour fonctionner avec du carburant super sans plomb à indice d'octane recherche de 95 ou plus. Si cet indice d'octane n'est pas disponible, il est possible d'utiliser temporairement du carburant ordinaire sans plomb d'un indice d'octane recherche de 91 ou plus. L'utilisation de carburant sans plomb classique peut provoquer des bruits métalliques au niveau du moteur et affecter ses performances. L'utilisation à long terme d'essence classique peut endommager le moteur.

■ Capacité du réservoir de carburant : 50 l

» Informations relatives au carburant

REMARQUE

L'utilisation d'essence au plomb comporte les risques suivants :

- Endommagement du système d'échappement, convertisseur catalytique compris.
- Endommagement du moteur et du circuit de carburant.
- Effets adverses sur le moteur et les autres circuits.



Carburants oxygénés

Les carburants oxygénés sont des mélanges d'essence et d'éthanol ou d'autres éléments. Le véhicule est conçu pour fonctionner également avec des carburants oxygénés contenant jusqu'à 10 % d'éthanol par volume, et jusqu'à 22 % d'ETBE par volume, conformément à la norme EN 228. Pour plus d'informations, contacter un concessionnaire.

Modèles diesel

Informations relatives au carburant

■ Carburant recommandé

Gazole standard conforme à la norme EN 590

Sélectionner le carburant approprié, propre et de bonne qualité, en fonction des conditions climatiques et régionales. L'utilisation de carburant inapproprié peut réduire les performances du moteur.

■ Capacité du réservoir de carburant : 50 l

» Informations relatives au carburant

REMARQUE

L'utilisation d'essence dans des moteurs diesel peut provoquer de sérieux dégâts.

Le véhicule n'est pas conçu pour rouler au biodiesel (pur ou à concentration élevée, supérieure à celle spécifiée par la norme EN 590). Pour plus d'informations, contacter un concessionnaire.

Ne jamais utiliser l'huile de chauffage et le carburant diesel marin.

Nous recommandons de remplacer le filtre à carburant avant de commencer à conduire si le véhicule a été stationné pendant une longue période. Le filtre à carburant peut être colmaté plus tôt que d'habitude.



Modèles essence

Ravitaillement

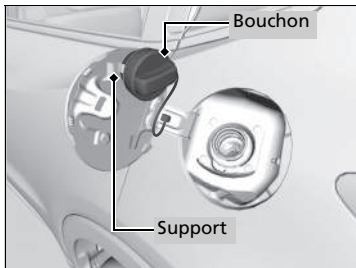
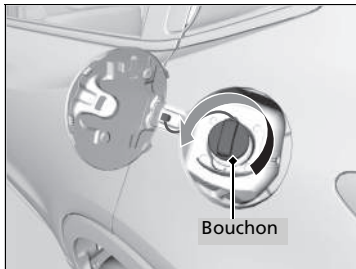
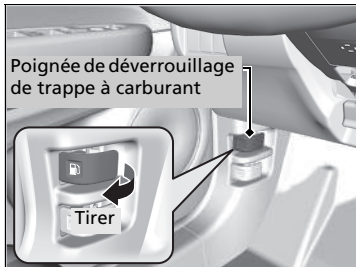

1. Stationner le véhicule à droite de la pompe de la station-service.
2. Arrêter le moteur.
3. Tirer la poignée de déverrouillage de trappe à carburant située sous l'angle extérieur inférieur du tableau de bord, côté conducteur.
 - La trappe à carburant s'ouvre.
4. Dévisser lentement le bouchon de réservoir de carburant. En cas de sifflement dû à une dépressurisation d'air, attendre que cela se termine, puis continuer à tourner lentement le bouchon de réservoir de carburant pour l'ouvrir.
5. Placer le bouchon de réservoir de carburant sur son support.
6. Introduire complètement le pistolet de remplissage.
 - Lorsque le réservoir est plein, le pistolet à carburant s'arrête automatiquement. Ceci laisse de la place dans le réservoir de carburant en cas de dilatation du carburant suite à des variations de température.
7. Une fois le remplissage terminé, remettre en place le bouchon de réservoir de carburant et le visser au moins jusqu'au premier dé clic.
 - Refermer la trappe à carburant à la main.

⌘ Ravitaillement

⚠ ATTENTION

L'essence est une substance hautement inflammable et explosive. Toute manipulation de carburant expose à des risques de brûlures ou de blessures graves.

- Arrêter le moteur et s'éloigner des sources de chaleur, d'étincelles ou de flamme nue.
- Manipuler le carburant uniquement en extérieur.
- Essuyer immédiatement tout écoulement.

Le pistolet de remplissage s'arrête automatiquement pour laisser de la place dans le réservoir de carburant, afin d'éviter tout débordement dû aux variations de la température ambiante.

Ne pas continuer à ajouter du carburant après l'arrêt automatique du pistolet de remplissage. Tout ajout supplémentaire pourrait dépasser la capacité maximale du réservoir de carburant.

Modèles diesel

Ravitaillement

Le réservoir de carburant n'est pas doté d'un bouchon de réservoir de carburant. Il est possible d'insérer directement le pistolet de remplissage gazole dans le goulot de remplissage de carburant. Le réservoir se referme automatiquement lorsque le pistolet de remplissage est retiré.

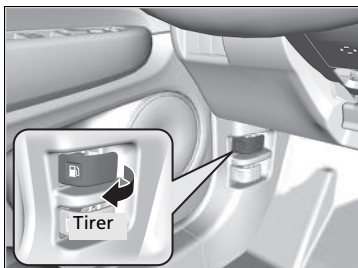

1. Stationner le véhicule à droite de la pompe de la station-service
2. Arrêter le moteur.
3. Tirer la poignée de déverrouillage de trappe à carburant située sous l'angle extérieur inférieur du tableau de bord, côté conducteur.
 - La trappe à carburant s'ouvre.

⊗ Ravitaillement

⚠ ATTENTION

Le carburant est une substance hautement inflammable et explosive. Toute manipulation de carburant expose à des risques de brûlures ou de blessures graves.

- Arrêter le moteur et s'éloigner des sources de chaleur, d'étincelles ou de flamme nue.
- Manipuler le carburant uniquement en extérieur.
- Essuyer immédiatement tout écoulement.

L'ouverture du dispositif de remplissage de carburant est conçue pour accepter uniquement les pistolets de remplissage des stations-services pour faire le plein. L'utilisation de tubes de plus petit diamètre (p. ex. ceux utilisés pour le siphonnage de carburant à d'autres fins) ou d'autres dispositifs non utilisés dans des stations-services peut endommager la zone située dans et autour de la trappe de remplissage.

Le pistolet de remplissage s'arrête automatiquement pour laisser de la place dans le réservoir de carburant, afin d'éviter tout débordement dû aux variations de la température ambiante.

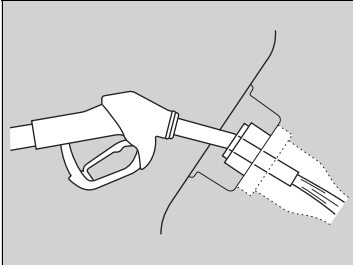

4. Placer l'extrémité du pistolet de remplissage sur la partie inférieure de la trappe de remplissage, puis l'insérer lentement et complètement.
 - S'assurer que l'extrémité du pistolet de remplissage s'abaisse en même temps que le tuyau de remplissage.
 - Maintenir le pistolet de remplissage de niveau.
 - Lorsque le réservoir est plein, le pistolet de remplissage s'arrête automatiquement.
 - Après le remplissage, attendre environ 10 secondes avant de retirer le pistolet de remplissage.
5. Refermer la trappe à carburant à la main.

► Ravitaillement

Ne pas continuer à ajouter du carburant après l'arrêt automatique du pistolet de remplissage. Tout ajout supplémentaire pourrait dépasser la capacité maximale du réservoir de carburant.

S'il est nécessaire de faire le plein du véhicule depuis un conteneur de carburant portable, utiliser l'entonnoir fourni avec le véhicule.

► Plein avec un bidon de carburant P. 652

S'assurer d'avoir choisi le pistolet approprié. Lorsque le pistolet de remplissage ne peut être inséré bien qu'il s'agisse d'un pistolet pour gazole, utiliser l'entonnoir fourni avec le véhicule.

Amélioration des économies de carburant et réduction des émissions de CO₂

Economiser du carburant et diminuer les émissions de CO₂ dépend de plusieurs facteurs, incluant les conditions de conduite, le poids de charge, le temps de ralenti, les habitudes de conduite et l'état du véhicule. Ces facteurs (combinés à d'autres) permettent ou pas d'atteindre la consommation nominale du véhicule.

Entretien et économie de carburant

Il est possible d'optimiser la consommation de carburant grâce à un entretien approprié du véhicule.

Suivre le programme d'entretien et, si nécessaire, consulter le carnet de garantie.

Sur les véhicules sans système de rappel d'entretien, suivre le programme d'entretien.

📄 Programme d'entretien* P. 521

- Utiliser une huile moteur de viscosité recommandée.

📄 Huile moteur recommandée P. 536

- Veiller à ce que la pression des pneus demeure conforme à celle spécifiée.
- Ne pas charger le véhicule de manière excessive.
- Faire en sorte que le véhicule reste propre. Une accumulation de neige ou de boue au niveau du soubassement du véhicule augmente le poids de ce dernier et accroît sa résistance aérodynamique.

📄 Amélioration des économies de carburant et réduction des émissions de CO₂

Le calcul direct est la méthode recommandée pour déterminer la consommation réelle de carburant en cours de conduite.

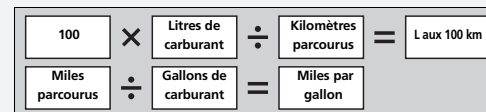

Précautions de manipulation

Le turbocompresseur est un dispositif haute précision destiné à obtenir un surcroît de puissance en transmettant un grand volume d'air comprimé dans le moteur à l'aide d'une turbine entraînée par la pression des gaz d'échappement du moteur.

- Lorsque le moteur est froid juste après le démarrage, éviter les accélérations brusques et soudaines.
- Changer impérativement l'huile moteur et le filtre à huile conformément au programme d'entretien. La turbine tourne à très haut régime, supérieur à 100 000 tr/min, et sa température atteint 700 °C. Elle est lubrifiée et refroidie par l'huile moteur. Si la vidange d'huile moteur et le remplacement du filtre ne sont pas effectués conformément à la distance prévue ou à l'intervalle requis, l'huile moteur dégradée peut provoquer des pannes, telles que le grippage ou un bruit anormal du roulement de la turbine.

☒ Véhicule à moteur turbo *

Les intervalles d'entretien prévus pour le remplacement de l'huile moteur et du filtre sont indiqués sur l'écran multi-informations. Suivre les informations pour savoir quand les remplacer.

☒ **Système de rappel d'entretien** * P. 511

☒ **Système de moniteur d'huile** * P. 516

☒ **Programme d'entretien** * P. 521

☒ **Huile moteur recommandée** P. 536

Le témoin de haute température peut s'allumer lors du redémarrage du moteur après avoir été soumis à des conditions de charge élevée pendant la conduite, notamment à vitesse élevée ou en pente.

Ceci est tout à fait normal. Le témoin s'éteint après que le véhicule a tourné au ralenti ou avancé pendant une minute environ.

* Non disponible sur tous les modèles

Entretien

Ce chapitre porte sur l'entretien de base.



Avant de procéder à l'entretien

Inspection et entretien	508
Sécurité pendant l'entretien.....	509
Pièces et liquides utilisés lors d'un entretien	510
A propos de l'entretien	510
Système de rappel d'entretien*	511
Système de moniteur d'huile*	516
Programme d'entretien*	521
Entretien sous le capot	
Eléments d'entretien sous le capot.....	532
Ouverture du capot.....	535
Huile moteur recommandée	536, 540
Vérification du niveau d'huile.....	542

Appoint d'huile moteur	544
Liquide de refroidissement (moteur).....	545, 547, 549
Liquide de transmission.....	551
Liquide de frein/d'embrayage*	552
Remplissage du liquide lave-glace	553
Filtre à carburant	554
Régénération du filtre à particules diesel (FAP)*	555
Remplacement des lampes	557
Contrôle et entretien des balais d'essuie-glace	565
Contrôle et entretien des pneumatiques	
Contrôle des pneumatiques	569
Indicateurs d'usure	570

Durée de service des pneumatiques	570
Remplacement des pneumatiques	571
Permutation des pneumatiques	572
Dispositifs de traction pour conditions enneigées...573	
Batterie	575
Entretien de la télécommande	
Remplacement de la pile bouton	580
Entretien du système de commande de la climatisation	582
Nettoyage	
Entretien de l'habitacle	585
Entretien extérieur	587
Accessoires et modifications	590

* Non disponible sur tous les modèles

Inspection et entretien

Pour votre sécurité, effectuer toutes les inspections et tous les entretiens indiqués afin de maintenir le véhicule en bon état. En cas d'anomalies (bruit, odeur, niveau de liquide de frein bas, traces d'huile au sol, etc.), faire inspecter le véhicule par un concessionnaire. Pour obtenir des informations détaillées sur l'entretien et les inspections, se reporter au manuel de service fourni avec le véhicule/programme d'entretien de ce manuel d'utilisation.

➔ **Programme d'entretien** * P. 521

Types d'inspection et d'entretien

■ Inspections quotidiennes

Procéder aux inspections avant d'entreprendre de longs voyages, lors du nettoyage du véhicule ou du plein.

■ Inspections périodiques

- Vérifier le niveau du liquide d'embrayage/de frein* tous les mois.
 - ➔ **Liquide de frein/d'embrayage*** P. 552
- Vérifier la pression des pneus tous les mois. Rechercher la présence d'usure et d'objets étrangers sur la bande de roulement.
 - ➔ **Contrôle et entretien des pneumatiques** P. 569
- Vérifier le fonctionnement de l'éclairage extérieur tous les mois.
 - ➔ **Remplacement des lampes** P. 557
- Vérifier l'état des balais d'essuie-glace au minimum tous les six mois.
 - ➔ **Contrôle et entretien des balais d'essuie-glace** P. 565

Sécurité pendant l'entretien

Certaines des consignes de sécurité les plus importantes sont indiquées dans le présent manuel. Toutefois, il est impossible de prévenir tous les risques associés à un entretien. C'est au conducteur de décider s'il se sent apte à exécuter une tâche donnée.

Entretien : sécurité

- Pour réduire les risques potentiels d'incendie ou d'explosion, ne pas approcher de cigarettes, d'étincelles ou de flammes de la batterie et des pièces du circuit d'alimentation en carburant.
- Ne jamais laisser de chiffons, tissus ou autres objets inflammables sous le capot.
 - La chaleur émanant du moteur et de l'échappement peut les enflammer et provoquer un incendie.
- Pour nettoyer les pièces, utiliser un produit de dégraissage ou de nettoyage de pièces en vente dans le commerce. Ne pas utiliser de carburant.
- Porter des lunettes et vêtements de protection lors d'une intervention sur la batterie ou de l'utilisation d'air comprimé.
- Les gaz d'échappement du moteur contiennent du monoxyde de carbone. Ce gaz toxique peut entraîner la mort.
 - Avant de faire tourner le moteur, s'assurer que la zone de travail est suffisamment aérée.

Sécurité du véhicule

- Le véhicule doit être à l'arrêt.
 - S'assurer que le véhicule est stationné sur une surface plane, que le frein de stationnement est bien serré et que le moteur est arrêté.
- Faire attention aux pièces chaudes car elles peuvent provoquer des brûlures.
 - S'assurer que le moteur et le système d'échappement aient complètement refroidi avant de toucher les pièces du véhicule.
- Faire attention aux pièces mobiles car elles peuvent causer des blessures.
 - Ne pas faire tourner le moteur si les instructions ne l'indiquent pas et ne pas approcher les mains ou les membres des pièces mobiles.
 - Ne pas ouvrir le capot lorsque la fonction d'arrêt automatique au ralenti* est activée.

* Non disponible sur tous les modèles

⚠ Sécurité pendant l'entretien

⚠ ATTENTION

Si l'entretien de ce véhicule n'est pas effectué correctement ou si un problème n'est pas corrigé avant de prendre la route, un accident peut survenir, pouvant entraîner des blessures graves ou mortelles.

Toujours suivre les recommandations et programmes d'inspection et d'entretien contenus dans le présent manuel d'utilisation/ manuel de service.

⚠ ATTENTION

Le non-respect des recommandations et instructions d'entretien peut entraîner des blessures graves ou mortelles.

Toujours suivre les procédures et recommandations figurant dans le présent manuel d'utilisation.

Pièces et liquides utilisés lors d'un entretien

Il est recommandé d'utiliser des pièces et liquides d'origine Honda lors des opérations d'entretien et de réparation effectués sur le véhicule. Les pièces d'origine Honda sont fabriquées selon les mêmes critères de qualité supérieure que celles utilisées dans les véhicules Honda.

A propos de l'entretien

Si votre véhicule est équipé du système de rappel d'entretien, l'écran multi-informations vous indique quand un entretien doit être effectué sur votre véhicule. Se reporter au carnet d'entretien fourni avec le véhicule pour obtenir une explication des codes d'opérations d'entretien qui s'affichent à l'écran.

➤ **Système de rappel d'entretien** * P. 511

Si le véhicule n'est pas équipé du système de rappel d'entretien, suivre les programmes d'entretien figurant dans le carnet d'entretien fourni avec le véhicule.

Si le véhicule est fourni sans manuel de service, suivre le programme d'entretien du présent manuel d'utilisation.

➤ **Programme d'entretien** * P. 521

» Pièces et liquides utilisés lors d'un entretien

Modèles essence avec turbocompresseur

Modèles diesel

REMARQUE

Ne pas appuyer exagérément sur le capot moteur. Ceci risque d'endommager le capot moteur ou des composants.

» A propos de l'entretien

Modèles avec système de rappel d'entretien

Pour partir avec le véhicule en dehors des pays dans lesquels s'applique le système de rappel d'entretien, consulter un concessionnaire pour savoir comment enregistrer les informations relatives au système de rappel d'entretien et programmer les entretiens selon les conditions applicables au pays de destination.

Ce système fournit des informations sur les opérations d'entretien qui doivent être effectuées. Les opérations d'entretien sont représentées par un code et une icône. Le système vous indique le nombre de jours restant à parcourir avant d'emmener le véhicule chez un concessionnaire.

Lorsque la date du prochain entretien est imminente ou passée depuis peu, une icône d'avertissement apparaît également sur l'écran multi-informations à chaque fois que le contacteur d'allumage se trouve sur MARCHE *1.

▣ Système de rappel d'entretien*





Vous avez la possibilité de choisir qu'un message d'avertissement correspondant s'affiche en plus de l'icône d'avertissement sur l'écran multi-informations.

Le programme d'entretien peut afficher des informations incorrectes si la batterie est débranchée ou retirée pendant une période prolongée. Le cas échéant, consulter un concessionnaire.

*1 : Les modèles équipés du système d'accès sans clé ont un bouton **ENGINE START/STOP** au lieu d'un contacteur d'allumage.

* Non disponible sur tous les modèles

■ Affichage des informations de rappel d'entretien

1. Mettre le contacteur d'allumage en position MARCHÉ *1.
2. Appuyer plusieurs fois sur la touche   /  (informations) jusqu'à ce que les opérations d'entretien apparaissent sur l'écran multi-informations.

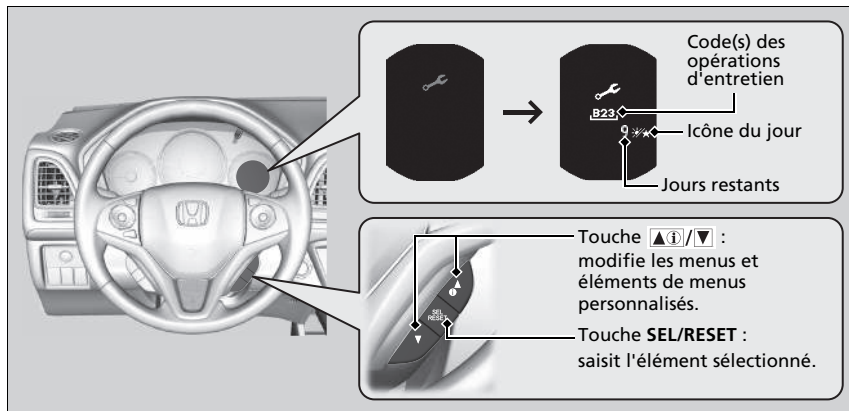







Le témoin de message système (ⓘ) apparaît en même temps que les informations de rappel d'entretien.

▣ Affichage des informations de rappel d'entretien

En fonction des conditions d'utilisation du moteur et de l'état de l'huile moteur, le système calcule le nombre de jours restant à parcourir avant l'exécution du prochain entretien.

*1 : Les modèles équipés du système d'accès sans clé ont un bouton **ENGINE START/STOP** au lieu d'un contacteur d'allumage.

Icônes d'avertissement et informations de rappel d'entretien de l'écran multi-informations

Icône d'avertissement (orange)	Informations de rappel d'entretien	Explication	Informations
<p>ENTRETIENS A VENIR</p> 		<p>Une ou plusieurs opérations d'entretien doivent être effectuées sous 30 jours. Les jours restants sont estimés d'après vos conditions de conduite.</p>	<p>Le nombre de jours restants est actualisé quotidiennement.</p>
<p>ENTRETIENS IMMINENTS</p> 		<p>Une ou plusieurs opérations d'entretien doivent être effectuées sous 10 jours. Les jours restants sont estimés d'après vos conditions de conduite.</p>	<p>L'entretien indiqué doit être effectué dès que possible.</p>
<p>ENTRETIENS DEPASSES</p> 		<p>L'opération d'entretien indiquée n'a toujours pas été effectuée après que le décompte des jours restants a atteint 0.</p>	<p>L'échéance de l'entretien a expiré. L'entretien doit être effectué immédiatement et le système de rappel d'entretien réinitialisé.</p>

■ Opérations de rappel d'entretien

Les opérations d'entretien qui apparaissent sur l'écran multi-informations sont indiquées par un code et une icône.

Pour consulter l'explication des codes et des icônes de rappel d'entretien, se reporter au carnet d'entretien fourni avec le véhicule.

■ Disponibilité du système de rappel d'entretien

Même si l'information de rappel d'entretien apparaît sur l'écran multi-informations lorsque l'on appuie sur la touche  (informations), ce système n'est pas disponible dans tous les pays. Se reporter au manuel de service fourni avec le véhicule, ou demander au concessionnaire s'il est possible d'utiliser le système de rappel d'entretien.

» Disponibilité du système de rappel d'entretien

Si vous projetez de partir avec votre véhicule en dehors des pays dans lesquels s'applique le système de rappel d'entretien, consultez un concessionnaire pour savoir comment enregistrer les informations relatives au système de rappel d'entretien et programmez les entretiens selon les conditions applicables au pays de destination.

Réinitialisation de l'affichage

Si vous effectuez vous-même l'entretien, vous devez réinitialiser l'affichage des informations de rappel d'entretien.

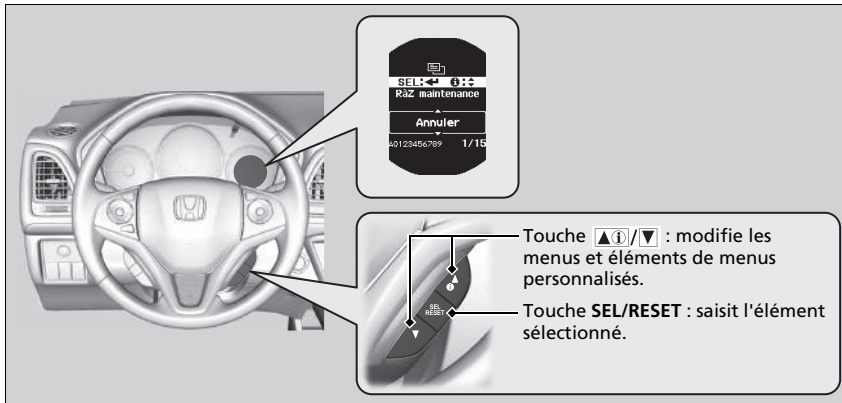

1. Mettre le contacteur d'allumage en position MARCHE *1.
2. Passer à l'écran **Infos maintenance**.
Fonctions personnalisées P. 144
3. Appuyer sur le bouton **SEL/RESET**.
 ► Le mode de réinitialisation des informations de rappel d'entretien apparaît sur l'écran multi-informations.
4. Sélectionner un code d'entretien à réinitialiser avec la touche , puis appuyer sur la touche **SEL/RESET**.
 ► Le code d'entretien disparaît.

Pour annuler le mode de réinitialisation des informations de rappel d'entretien, sélectionner **Annuler**, puis appuyer sur la touche **SEL/RESET**.

*1 : Les modèles équipés du système d'accès sans clé ont un bouton **ENGINE START/STOP** au lieu d'un contacteur d'allumage.

⌘ Réinitialisation de l'affichage

REMARQUE

Tout défaut de réinitialisation des informations de rappel d'entretien après un entretien entraîne l'affichage de périodicités d'entretien incorrectes, ce qui peut provoquer d'importants problèmes mécaniques.

Le concessionnaire réinitialise l'affichage des informations de rappel d'entretien une fois l'entretien requis terminé. Si une personne autre qu'un concessionnaire effectue l'entretien, le propriétaire du véhicule doit réinitialiser lui-même l'affichage des informations de rappel d'entretien.

Système de moniteur d'huile *

Modèles sans système de rappel d'entretien



Modèles essence avec turbocompresseur

L'indicateur de système d'huile prévient le conducteur lorsqu'il est nécessaire de vidanger l'huile moteur ou d'amener le véhicule chez un concessionnaire pour effectuer les services d'entretien indiqués.

Affichage des informations du système de moniteur d'huile

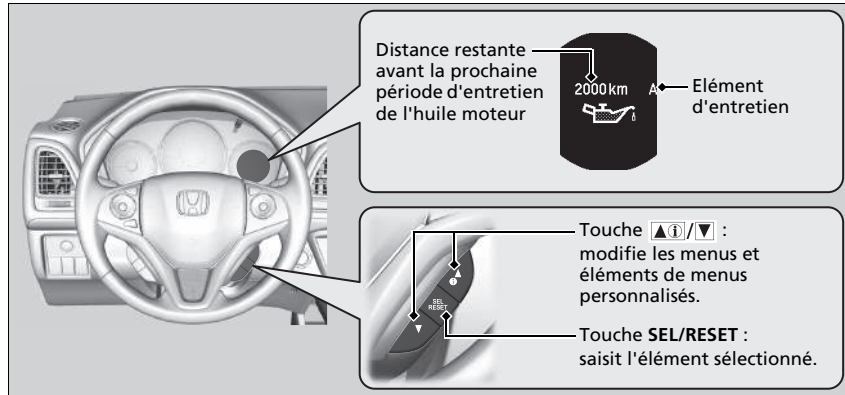
Certains éléments d'entretien à venir, tout comme la durée restante d'huile moteur estimée, s'affichent sur l'écran multi-informations. Il est possible de les visualiser à tout moment sur l'écran d'information du système du moniteur d'huile.



1. Mettre le contacteur d'allumage en position MARCHÉ *1.
2. Appuyer plusieurs fois sur la touche  (informations) jusqu'à ce que les opérations d'entretien apparaissent sur l'écran multi-informations.

Le témoin de message système  reste allumé sur le tableau de bord après avoir atteint la période d'entretien. Faire effectuer l'entretien de l'élément affiché par un concessionnaire immédiatement.

*1 : Les modèles équipés du système d'accès sans clé ont un bouton **ENGINE START/STOP** au lieu d'un contacteur d'allumage.

►► Affichage des informations du système de moniteur d'huile

La distance restante jusqu'à la prochaine période d'entretien est calculée sur la base du fonctionnement du moteur et des conditions d'huile moteur.



Selon les conditions de conduite, la distance réelle parcourue peut être moindre que la distance affichée.







Le type et le contenu des éléments d'entretien sont :

- A. Remplacer l'huile moteur
- B. Remplacer l'huile moteur et le filtre à huile

Indépendamment des informations système du moniteur d'huile, effectuer l'entretien 1 an après la dernière vidange d'huile.

Informations du système du moniteur d'huile sur l'écran multi-informations

Message d'avertissement	Affichage de la durée de vie de l'huile	Informations
<p>NORMAL</p> <p>—</p>		<p>Lors de la réinitialisation de la distance restante après une vidange d'huile, une série de points s'affiche sur l'écran de la durée de vie de l'huile. Ces points restent affichés jusqu'à ce que le système détermine, en fonction des conditions de conduite, la distance restante jusqu'à la prochaine vidange d'huile ou les prochains changements de filtre à huile et vidange.</p>
		<p>Lorsque l'écran des informations du système du moniteur d'huile est sélectionné, la durée de vie restante de l'huile moteur, ou la durée de vie restante de l'huile moteur et du filtre à huile, est affichée.</p>

Message d'avertissement	Affichage de la durée de vie de l'huile	Informations
<p>ENTRETIENS A VENIR</p> 		<p>L'huile moteur ou le filtre à huile et huile moteur approchent la fin de leur durée de vie.</p>
<p>ENTRETIENS IMMINENTS</p> 		<p>L'huile moteur ou l'huile moteur et le filtre à huile ont presque atteint la fin de leur durée de vie et le ou les éléments d'entretien doivent être inspectés et faire l'objet d'un entretien dès que possible.</p>
<p>ENTRETIENS DEPASSES</p> 		<p>L'huile moteur ou le filtre à huile et huile moteur ont dépassé leur durée de vie. Le ou les éléments d'entretien doivent être inspectés et faire l'objet d'un entretien immédiatement.</p>

Réinitialisation de l'affichage

Si vous effectuez vous-même l'entretien, vous devez réinitialiser les informations du système de moniteur d'huile.

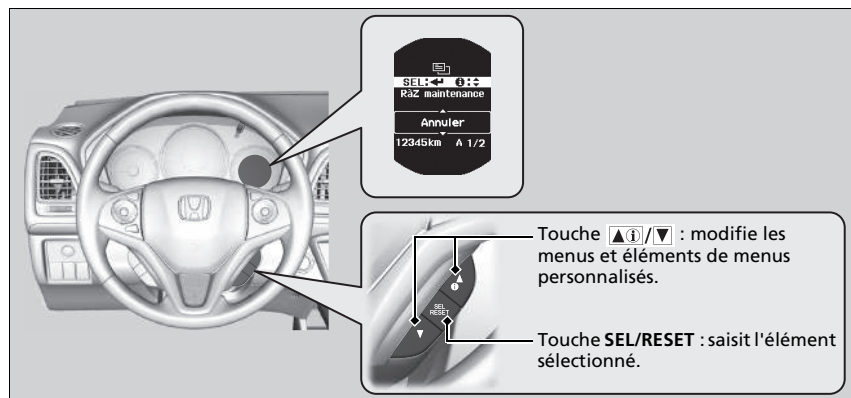

1. Mettre le contacteur d'allumage en position MARCHÉ **II***1.
2. Aller à **Réglages du véhicule**, puis à l'écran **Infos maintenance**.
■ **Fonctions personnalisées** P. 144
3. Appuyer sur le bouton **SEL/RESET**.
 ► Le mode de réinitialisation s'affiche sur l'écran multi-informations.
4. Sélectionner **Réinitialiser** avec la touche **▲(i)/▼**, puis appuyer sur **SEL/RESET**.
 ► Le code d'entretien disparaît.

Pour annuler le mode de réinitialisation, sélectionner **Annuler**, puis appuyer sur la touche **SEL/RESET**.

*1 : Les modèles équipés du système d'accès sans clé ont un bouton **ENGINE START/STOP** au lieu d'un contacteur d'allumage.

► Réinitialisation de l'affichage

REMARQUE

Tout défaut de réinitialisation de la durée d'huile moteur après un entretien entraîne l'affichage de périodicités d'entretien incorrectes, ce qui peut provoquer d'importants problèmes mécaniques.

Le concessionnaire réinitialise l'écran de la durée d'huile moteur à la fin de l'entretien requis. Si une personne autre qu'un concessionnaire effectue l'entretien, le propriétaire du véhicule doit réinitialiser lui-même l'écran de la durée d'huile moteur.

Si le véhicule est fourni avec le carnet d'entretien, ce dernier comprend le programme d'entretien du véhicule. Pour les véhicules sans manuel de service, se reporter aux programmes d'entretien.

Le programme d'entretien indique l'entretien minimum requis devant être effectué pour garantir le bon fonctionnement du véhicule. Selon les régions et les climats, des entretiens complémentaires peuvent être nécessaires. Consulter le carnet de garantie pour de plus amples informations.

Les travaux d'entretien doivent être effectués par des techniciens disposant de la formation et de l'équipement requis. Votre concessionnaire répond à tous ces critères.

Modèles essence

Sauf modèles destinés à l'Europe et à l'Ukraine

Entretien à effectuer en fonction de la distance ou du temps indiqué, selon première échéance.	km x 1 000		20	40	60	80	100	120	140	160	180	200
	mois		12	24	36	48	60	72	84	96	108	120
Remplacer l'huile moteur*1	Modèles sans turbocompresseur	Conditions normales	Tous les 10 000 km ou tous les ans									
		Conditions difficiles	Tous les 5 000 km ou tous les 6 mois									
	Modèles avec turbocompresseur	Lorsque le témoin s'allume ou une fois par an										
Remplacer le filtre à huile moteur*1	Modèles sans turbocompresseur	Conditions normales	Tous les 20 000 km ou 2 ans									
		Conditions difficiles	Tous les 10 000 km ou tous les ans									
	Modèles avec turbocompresseur	Lorsque le témoin s'allume ou tous les 2 ans										
Ajouter de l'agent nettoyant pour injecteur d'origine*2	Modèles à injection directe		Tous les 10 000 km ou tous les ans									
Remplacer l'élément de filtre à air			Tous les 30 000 km									
Inspecter le jeu des soupapes			Tous les 120 000 km*3									
Remplacer le filtre à carburant	Conditions normales				•					•		
	Conditions difficiles	Tous les 40 000 km ou tous les 2 ans*4										
Remplacer les bougies d'allumage	Type iridium		Tous les 100 000 km									
Inspecter les courroies d'entraînement				•		•		•		•		•
Remplacer le liquide de refroidissement moteur			Après 200 000 km ou 10 ans, puis tous les 100 000 km ou tous les 5 ans									

*1 : Certains pays exigent uniquement un programme d'entretien strict : se reporter au carnet de garantie local.

*2 : Une utilisation régulière de nettoyant pour injecteur peut être requise pour les modèles destinés aux pays suivants, cela dépendra de la qualité du carburant utilisé. Consulter un concessionnaire pour plus de détails : Réunion et îles Canaries.

*3 : Méthode sensorielle

Régler les soupapes lors de l'entretien des 120 000 km si elles sont bruyantes.

*4 : Il est recommandé de remplacer le filtre à carburant si le carburant utilisé est peut-être contaminé par la poussière, etc. car le filtre peut être obstrué plus tôt.

Entretien à effectuer en fonction de la distance ou du temps indiqué, selon première échéance.	km x 1 000	20	40	60	80	100	120	140	160	180	200								
	mois	12	24	36	48	60	72	84	96	108	120								
Remplacer le liquide de boîte de vitesse	MT (Boîte de vitesses manuelle)	Conditions normales										Tous les 120 000 km ou tous les 6 ans							
		Conditions difficiles												•			•		•
	CVT		•		•		•		•		•		•						
Inspecter les freins avant et arrière												Tous les 10 000 km ou tous les 6 mois							
Remplacer le liquide de frein												Tous les 3 ans							
Remplacer le filtre à poussière et à pollen	•	•	•	•	•	•	•	•	•	•	•								
Vérifier la date de péremption sur le kit de réparation de crevaison*												Tous les ans							
Permuter les pneumatiques (vérifier leur pression et leur état au moins une fois par mois)												Tous les 10 000 km							
Inspecter visuellement les éléments suivants :																			
Embouts de biellette de direction, boîtier de direction et caches												Tous les 10 000 km ou tous les 6 mois							
Composants de la suspension																			
Cache-poussière de l'arbre d'entraînement																			
Flexibles et conduites de frein (ABS compris)																			
Niveau et état de tous les liquides																			
Système d'échappement	•	•	•	•	•	•	•	•	•	•	•								
Conduites et raccords d'alimentation en carburant																			

* Non disponible sur tous les modèles

Modèles essence

Modèles destinés à l'Ukraine

Entretien à effectuer en fonction de la distance ou du temps indiqué, selon première échéance.	km x 1 000		15	30	45	60	75	90	105	120	135	150	165	180	195	
	mois		12	24	36	48	60	72	84	96	108	120	132	144	156	
Remplacer l'huile moteur	Modèles sans turbocompresseur	Conditions normales	•	•	•	•	•	•	•	•	•	•	•	•	•	
		Conditions difficiles	Tous les 7 500 km ou tous les 6 mois													
Remplacer le filtre à huile moteur	Modèles avec turbocompresseur		Lorsque le témoin s'allume ou une fois par an													
	Modèles sans turbocompresseur	Conditions normales	•	•	•	•	•	•	•	•	•	•	•	•	•	•
		Conditions difficiles	Tous les 7 500 km ou tous les 6 mois													
		Modèles avec turbocompresseur	Lorsque le témoin s'allume ou tous les 2 ans													
Remplacer l'élément de filtre à air		Tous les 30 000 km														
Inspecter les jeux aux soupapes*1		Tous les 120 000 km														
Remplacer le filtre à carburant	Conditions normales							•							•	
	Conditions difficiles*2			•				•			•			•		
Remplacer les bougies d'allumage		Tous les 120 000 km (inspection : 15 000 km)														
Inspecter les courroies d'entraînement		•	•	•	•	•	•	•	•	•	•	•	•	•	•	
Remplacer le liquide de refroidissement moteur		A 200 000 km ou au bout de 10 ans, puis tous les 100 000 km ou tous les 5 ans														

*1 : Méthode sensorielle

Régler les soupapes lors de l'entretien des 120 000 km si elles sont bruyantes.

*2 : Il est recommandé de remplacer le filtre à carburant si le carburant utilisé est peut-être contaminé par la poussière, etc. car le filtre peut être obstrué plus tôt.

Entretien à effectuer en fonction de la distance ou du temps indiqué, selon première échéance.	km x 1 000	15	30	45	60	75	90	105	120	135	150	165	180	195
	mois	12	24	36	48	60	72	84	96	108	120	132	144	156
Remplacer le liquide de boîte de vitesse	Boîte de vitesses manuelle	Tous les 60 000 km ou 4 ans												
	CVT			•			•			•			•	
Inspecter les freins avant et arrière		•	•	•	•	•	•	•	•	•	•	•	•	•
Remplacer le liquide de frein		Tous les 3 ans												
Remplacer le filtre à poussière et à pollen		•	•	•	•	•	•	•	•	•	•	•	•	•
Contrôler l'alignement des phares		•	•	•	•	•	•	•	•	•	•	•	•	•
Essai sur route (bruit, stabilité, fonctionnement du tableau de bord)		•	•	•	•	•	•	•	•	•	•	•	•	•
Vérifier la date de péremption sur le kit de réparation de crevaisons*		•	•	•	•	•	•	•	•	•	•	•	•	•
Permuter les pneumatiques (vérifier leur pression et leur état au moins une fois par mois)		Tous les 15 000 km												
Inspecter visuellement les éléments suivants :														
Embouts de biellette de direction, boîtier de direction et caches														
Composants de la suspension														
Cache-poussière de l'arbre d'entraînement														
Flexibles et conduites de frein (ABS compris)		•	•	•	•	•	•	•	•	•	•	•	•	•
Niveau et état de tous les liquides														
Système d'échappement														
Conduites et raccords d'alimentation en carburant														

* Non disponible sur tous les modèles

Modèles essence

Sauf modèles destinés à l'Europe

Si le véhicule est utilisé dans des conditions difficiles, les périodicités pour conditions difficiles du programme d'entretien doivent être appliquées aux éléments suivants.

Eléments		Condition
Huile moteur et filtre		A, B, C, D et E
Liquide de transmission* ¹	Boîte de vitesses manuelle	B et D

*1 : Sauf modèles destinés à l'Ukraine

►► Programme d'entretien*

Modèles essence

Sauf modèles destinés à l'Europe

Les conditions de conduite sont considérées comme difficiles dans les situations suivantes :

- A. Moins de 8 km ou 16 km parcourus par trajet à des températures inférieures au point de congélation.
- B. Température extrêmement élevée, supérieure à 35 °C.
- C. Ralenti prolongé ou longues périodes de la fonction « stop-and-go ».
- D. Traction d'une remorque, barres de toit chargées ou route de montagne.
- E. Routes boueuses, poussiéreuses ou dégivrées.

Modèles diesel

Sauf modèles destinés à l'Europe

Entretien à effectuer en fonction de la distance ou du temps indiqué, selon première échéance.	km x 1 000	20	40	60	80	100	120	140	160	180	200
	mois	12	24	36	48	60	72	84	96	108	120
Remplacer l'huile moteur	Conditions normales	Tous les 10 000 km ou tous les ans									
	Conditions difficiles	Tous les 5 000 km ou tous les 6 mois									
Remplacer le filtre à huile moteur	Conditions normales	Tous les 10 000 km ou tous les ans									
	Conditions difficiles	Tous les 5 000 km ou tous les 6 mois									
Remplacer l'élément de filtre à air	Tous les 30 000 km										
Remplacer le filtre à carburant	Tous les 30 000 km										
Inspecter les courroies d'entraînement			•		•	•			•		•
Remplacer le liquide de refroidissement moteur						•			•		

Entretien à effectuer en fonction de la distance ou du temps indiqué, selon première échéance.	km x 1 000		20	40	60	80	100	120	140	160	180	200
	Miles x 1 000		12,5	25,0	37,5	50,0	62,5	75,0	87,5	100,0	112,5	125,0
	mois		12	24	36	48	60	72	84	96	108	120
Remplacer le liquide de boîte de vitesse	MT (Boîte de vitesses manuelle)	Conditions normales						•				
		Conditions difficiles			•			•			•	
Inspecter les freins avant et arrière			Tous les 10 000 km ou tous les 6 mois									
Remplacer le liquide de frein			Tous les 3 ans									
Remplacer le filtre à poussière et à pollen			•	•	•	•	•	•	•	•	•	•
Vérifier la date de péremption sur le kit de réparation de crevaison *			Tous les ans									
Permuter les pneumatiques (vérifier leur pression et leur état au moins une fois par mois)			Tous les 10 000 km									
Inspecter visuellement les éléments suivants :												
Embouts de biellette de direction, boîtier de direction et caches			Tous les 10 000 km ou tous les 6 mois									
Composants de la suspension			Tous les 10 000 km ou tous les 6 mois									
Cache-poussière de l'arbre d'entraînement			Tous les 10 000 km ou tous les 6 mois									
Flexibles et conduites de frein (ABS compris)			Tous les 10 000 km ou tous les 6 mois									
Niveau et état de tous les liquides			Tous les 10 000 km ou tous les 6 mois									
Système d'échappement			•	•	•	•	•	•	•	•	•	•
Conduites et raccords d'alimentation en carburant			•	•	•	•	•	•	•	•	•	•

Si le véhicule est utilisé dans des conditions difficiles, les périodicités pour conditions difficiles du programme d'entretien doivent être appliquées aux éléments suivants.

Eléments	Condition
Huile moteur et filtre	A, B, C, D et E
Liquide de boîte de vitesses manuelle	B et D

▣ Programme d'entretien*

Les conditions de conduite sont considérées comme difficiles dans les situations suivantes :

- A. Moins de 8 km ou 16 km parcourus par trajet à des températures inférieures au point de congélation.
- B. Température extrêmement élevée, supérieure à 35 °C.
- C. Ralenti prolongé ou longues périodes de la fonction « stop-and-go ».
- D. Traction d'une remorque, barres de toit chargées ou route de montagne.
- E. Routes boueuses, poussiéreuses ou dégivrées.

* Non disponible sur tous les modèles

Enregistrement de l'entretien (véhicules sans carnet d'entretien)

Sauf modèles destinés à l'Europe et à l'Ukraine

Demander au concessionnaire d'enregistrer toutes les opérations d'entretien nécessaires ci-dessous. Conserver les récépissés de toutes les interventions effectuées sur le véhicule.

km ou mois	Date	Signature ou cachet
20 000 km (ou 12 mois)		
40 000 km (ou 24 mois)		
60 000 km (ou 36 mois)		
80 000 km (ou 48 mois)		
100 000 km (ou 60 mois)		
120 000 km (ou 72 mois)		
140 000 km (ou 84 mois)		
160 000 km (ou 96 mois)		
180 000 km (ou 108 mois)		
200 000 km (ou 120 mois)		

Modèles destinés à l'Ukraine

	km ou mois	Date	Signature ou cachet
15 000 km (ou 12 mois)			
30 000 km (ou 24 mois.)			
45 000 km (ou 36 mois)			
60 000 km (ou 48 mois)			
75 000 km (ou 60 mois)			
90 000 km (ou 72 mois)			
105 000 km (ou 84 mois)			
120 000 km (ou 96 mois)			
135 000 km (ou 108 mois)			
150 000 km (ou 120 mois)			
165 000 km (ou 132 mois)			
180 000 km (ou 144 mois)			
195 000 km (ou 156 mois)			

Éléments d'entretien sous le capot

Modèles essence sans turbocompresseur

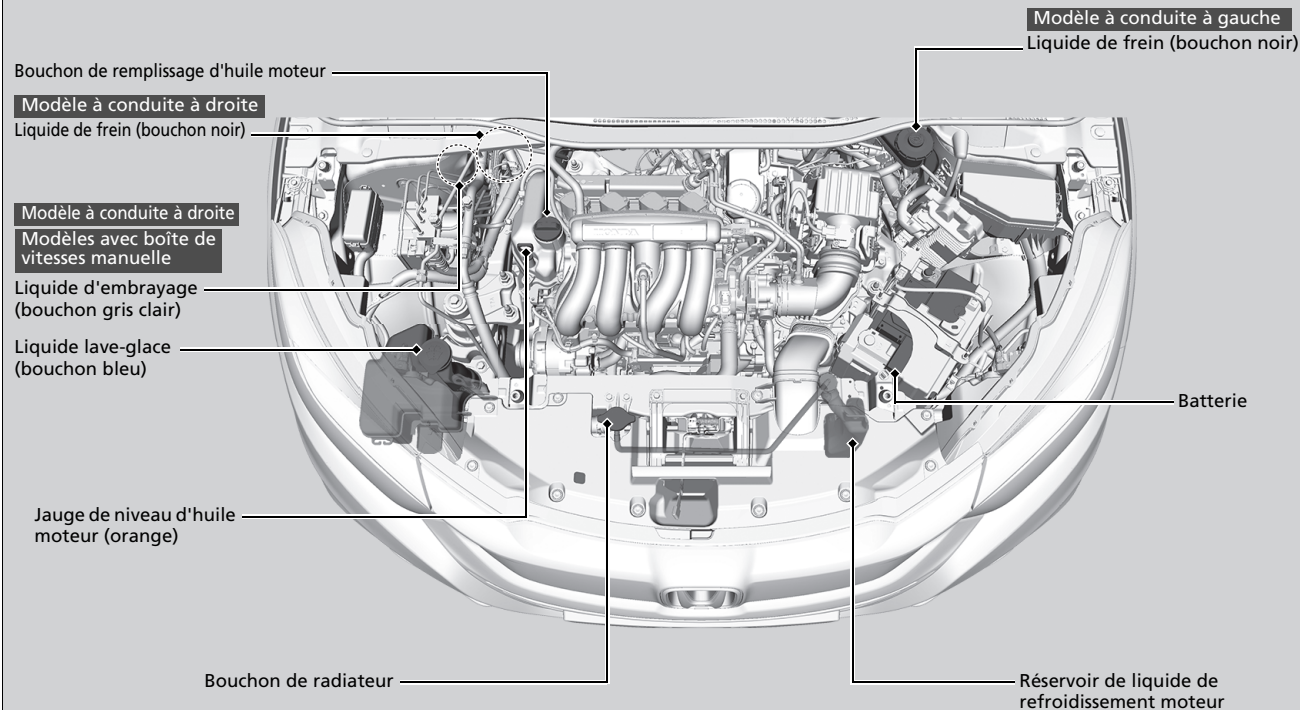

Modèles essence avec turbocompresseur

Modèle à conduite à droite

Liquide de frein (bouchon noir)

Modèle à conduite à droite

Liquide d'embrayage
(bouchon gris clair)

Bouchon de remplissage
d'huile moteur

Liquide lave-glace
(bouchon bleu)

Réservoir de liquide de
refroidissement moteur

Bouchon du réservoir de réservoir

Jauge de niveau d'huile moteur (orange)

Modèle à conduite à gauche

Liquide de frein (bouchon noir)

Batterie

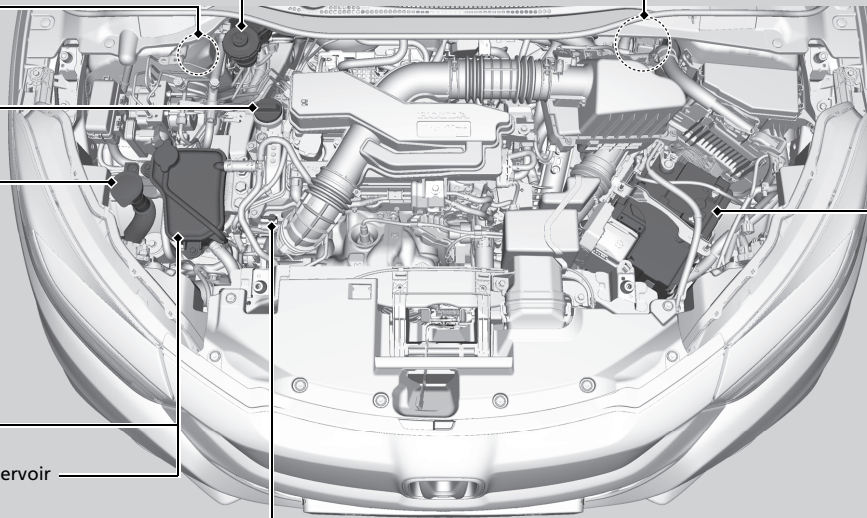

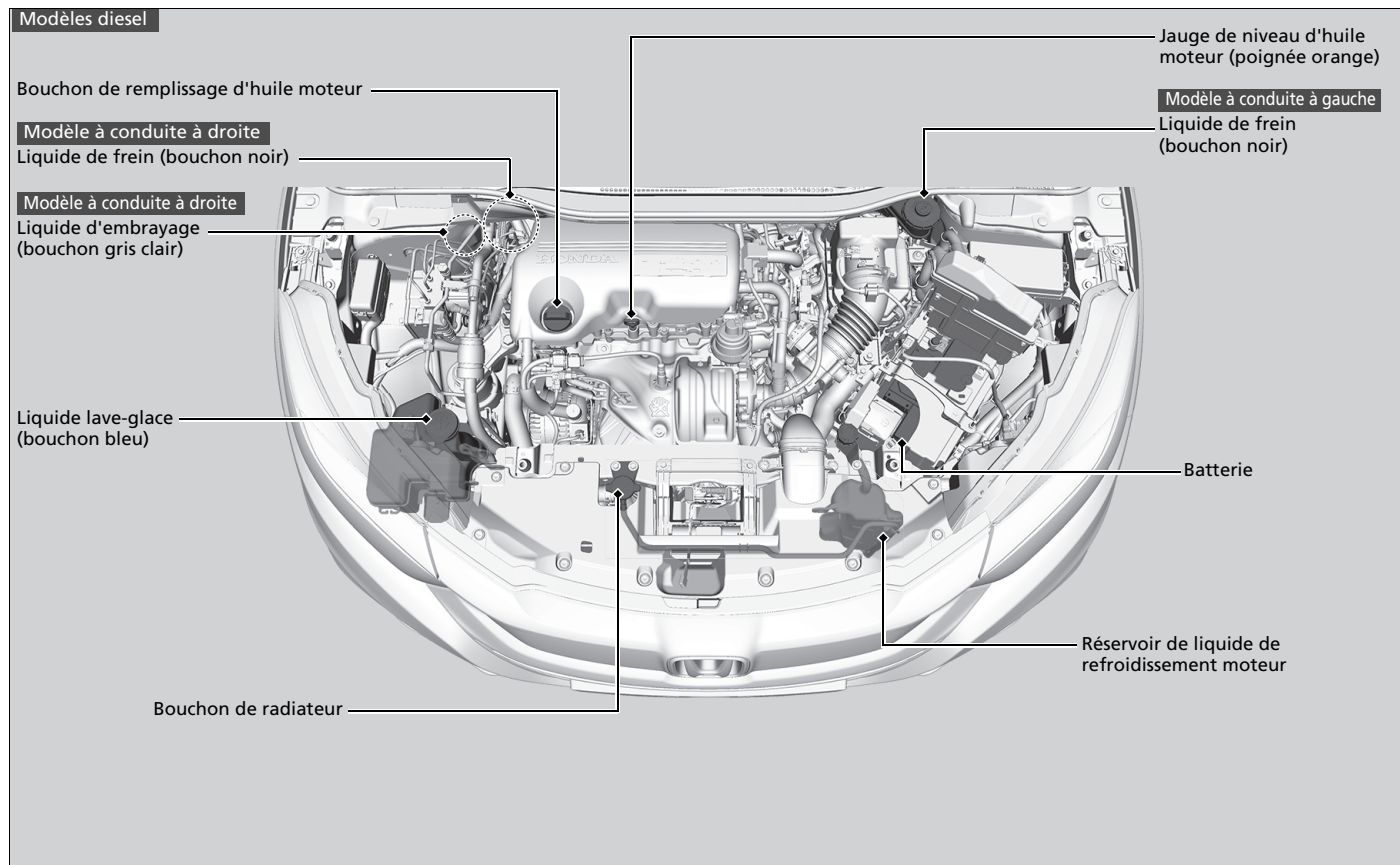

Ouverture du capot

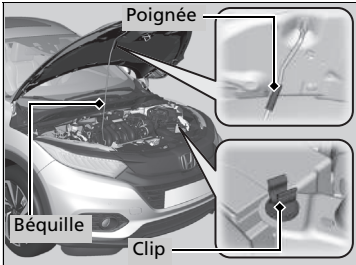
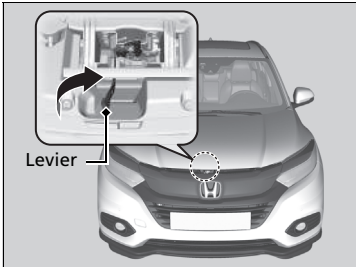
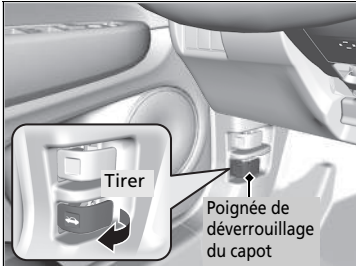

1. Stationner le véhicule sur une surface plane et serrer le frein de stationnement.
2. Tirer la poignée de déverrouillage du capot située sous l'angle extérieur inférieur du tableau de bord, côté conducteur.
 - Le capot s'entrouvre.

3. Pousser le levier de verrouillage du capot (situé au centre du capot sous le bord avant) sur le côté et soulever le capot. Relâcher le levier après avoir soulevé légèrement le capot.

4. Saisir la béquille par la poignée et la dégager du clip. Engager la béquille dans le capot.

Pour fermer le capot, retirer la béquille, l'insérer dans le clip et abaisser doucement le capot. Lorsque le capot se trouve à environ 30 cm de hauteur, retirer la main et laisser tomber le capot.

⊗ Ouverture du capot

REMARQUE

Ne pas ouvrir le capot lorsque les essuie-glaces sont relevés. Le capot heurtera les essuie-glaces au risque d'endommager le capot et/ou les essuie-glaces.

Modèles essence avec turbocompresseur

Modèles diesel

REMARQUE

Ne pas appuyer exagérément sur le capot moteur. Ceci risque d'endommager le capot moteur ou des composants.

Après avoir fermé le capot, vérifier qu'il est bien verrouillé.

Si le levier de verrouillage du capot est dur ou si le capot peut être ouvert sans soulever le levier, il est nécessaire de nettoyer et de lubrifier le mécanisme.

Ne pas ouvrir le capot lorsque la fonction d'arrêt automatique au ralenti est activée.

Modèles essence

Huile moteur recommandée

Utiliser une huile moteur d'origine ou toute autre huile moteur vendue dans le commerce, dont le type et la viscosité sont adaptés (à la température ambiante) comme illustré ci-après.

L'huile contribue largement aux performances et à la longévité du moteur. L'utilisation d'huile détériorée ou en quantité insuffisante risque d'endommager le moteur ou d'entraîner un dysfonctionnement de ce dernier.

Modèles sans turbocompresseur

Modèles destinés à l'Europe et à l'Ukraine

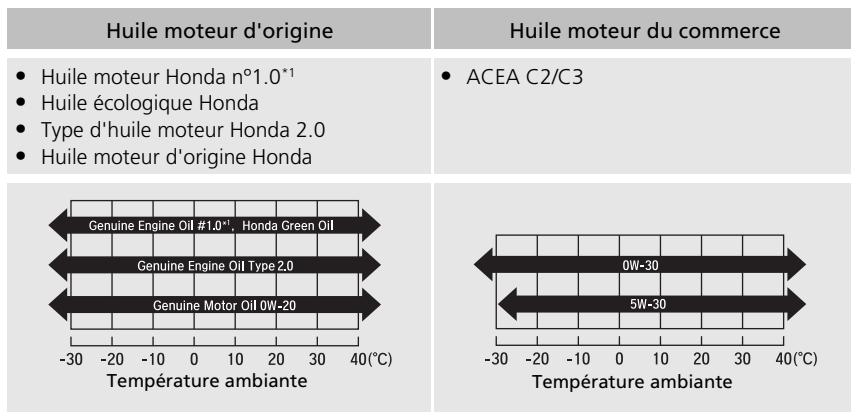

*1 : Formulée pour améliorer l'économie de carburant.

» Huile moteur recommandée

Additifs d'huile moteur

Il n'est pas possible d'utiliser des additifs d'huile moteur.

Modèles sans turbocompresseur

Sauf modèles destinés à l'Europe et à l'Ukraine

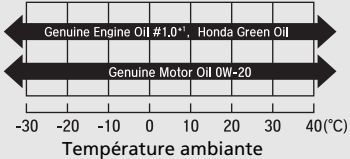
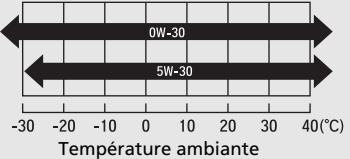
Huile moteur d'origine	Huile moteur du commerce
<ul style="list-style-type: none"> • Huile moteur Honda n°1.0*1 • Huile écologique Honda • Huile moteur d'origine Honda 	<ul style="list-style-type: none"> • ACEA C2/C3
 <p style="text-align: center;">Température ambiante</p>	 <p style="text-align: center;">Température ambiante</p>

*1 : Formulée pour améliorer l'économie de carburant.

Modèles avec turbocompresseur

Modèles destinés à l'Europe et à l'Ukraine

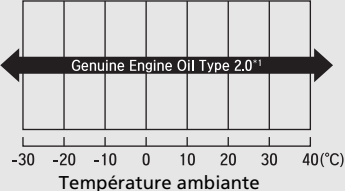
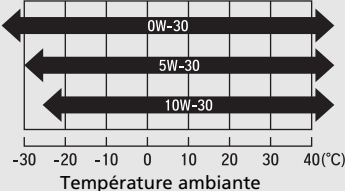
Huile moteur d'origine	Huile moteur du commerce
<ul style="list-style-type: none"> Type d'huile moteur Honda 2.0*1 	<ul style="list-style-type: none"> ACEA C2/C3
	

*1 : Formulée pour améliorer l'économie de carburant.

Modèles avec turbocompresseur

Sauf modèles destinés à l'Europe et à l'Ukraine

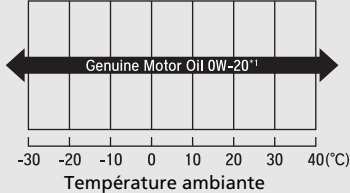
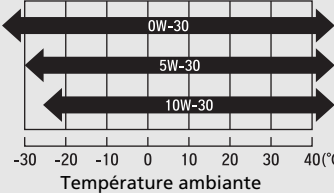
Huile moteur d'origine	Huile moteur du commerce
<ul style="list-style-type: none"> Huile moteur d'origine Honda*1 	<ul style="list-style-type: none"> ACEA C2/C3
	

*1 : Formulée pour améliorer l'économie de carburant.

Modèles diesel

Huile moteur recommandée

Utiliser une huile moteur d'origine ou toute autre huile moteur vendue dans le commerce, dont le type et la viscosité sont adaptés (à la température ambiante) comme illustré ci-après.

L'huile contribue largement aux performances et à la longévité du moteur. L'utilisation d'huile détériorée ou en quantité insuffisante risque d'endommager le moteur ou d'entraîner un dysfonctionnement de ce dernier.

Modèles destinés à l'Europe

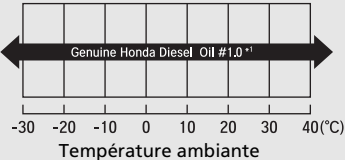
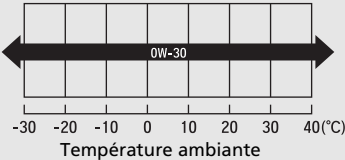
Huile moteur d'origine	Huile moteur du commerce
<ul style="list-style-type: none"> • Huile pour moteur DIESEL Honda n°1.0*1 	<ul style="list-style-type: none"> • ACEA C2/C3
	

*1 : Formulée pour améliorer l'économie de carburant.

► Huile moteur recommandée

Additifs d'huile moteur
 Votre véhicule ne nécessite pas d'additifs d'huile. Ces produits risquent d'affecter les performances et la durée de vie du moteur.

Sauf modèles destinés à l'Europe

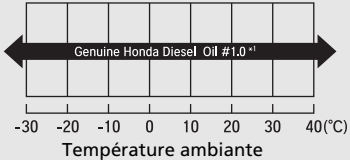
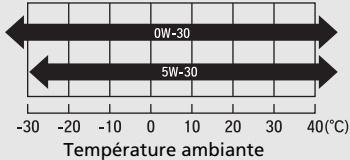
Huile moteur d'origine	Huile moteur du commerce
<ul style="list-style-type: none"> • Huile pour moteur DIESEL Honda n°1.0*1 	<ul style="list-style-type: none"> • ACEA C2/C3
	

*1 : Formulée pour améliorer l'économie de carburant.

Vérification du niveau d'huile

Il est recommandé de vérifier le niveau d'huile moteur à chaque plein.

Stationner le véhicule sur une surface plane.

Après avoir arrêté le moteur, patienter environ trois minutes avant de vérifier le niveau d'huile.

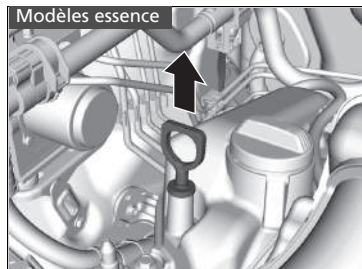

1. Retirer la jauge de niveau (orange).
2. Essuyer la jauge de niveau avec un chiffon propre ou un essuie-tout.
3. L'insérer de nouveau jusqu'au fond de l'orifice.

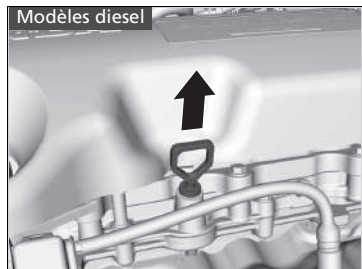

» Vérification du niveau d'huile

Si le niveau d'huile se trouve près de ou sous le repère inférieur, ajouter de l'huile lentement en veillant à ne pas dépasser le repère supérieur.

La quantité d'huile consommée dépend de la façon dont le véhicule est conduit, et des conditions routières et climatiques. Le taux de consommation d'huile peut atteindre 1 litre pour 1 000 km.

La consommation peut être plus importante lorsque le moteur est neuf.

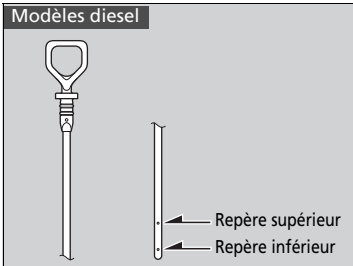
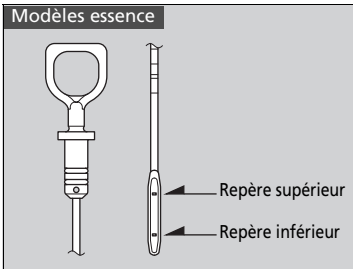

4. Retirer de nouveau la jauge et vérifier le niveau. Il doit se trouver entre les repères supérieur et inférieur. Faire l'appoint d'huile le cas échéant.

Appoint d'huile moteur

Modèles essence

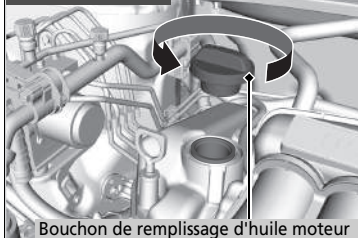

Bouchon de remplissage d'huile moteur

Modèles diesel

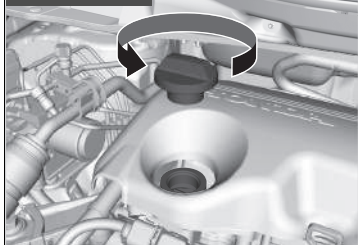

1. Dévisser et retirer le bouchon de remplissage d'huile moteur.
2. Ajouter de l'huile lentement.
3. Remettre en place le bouchon de remplissage d'huile moteur et le serrer fermement.
4. Attendre trois minutes et vérifier à nouveau le niveau d'huile moteur à l'aide de la jauge.

» Appoint d'huile moteur

REMARQUE

Ne pas ajouter d'huile moteur au-delà du repère supérieur. Une quantité excessive d'huile moteur peut engendrer des fuites et une détérioration du moteur.

En cas d'écoulement d'huile, essayer immédiatement. L'huile répandue risque d'endommager les composants du compartiment moteur.

Modèles essence sans turbocompresseur

Liquide de refroidissement (moteur)

Liquide de refroidissement spécifié : antigel toutes saisons/liquide de refroidissement type 2 Honda

Il s'agit d'un liquide de refroidissement pré-mélangé à 50 % antigel et 50 % eau. Ne pas ajouter d'antigel pur ni d'eau.

Il est recommandé de vérifier le niveau du liquide de refroidissement moteur à chaque plein. Vérifier tout d'abord le réservoir. S'il est complètement vide, vérifier également le niveau du liquide de refroidissement dans le radiateur. Faire l'appoint de liquide de refroidissement moteur en conséquence.

Réservoir

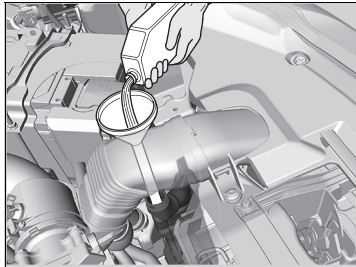
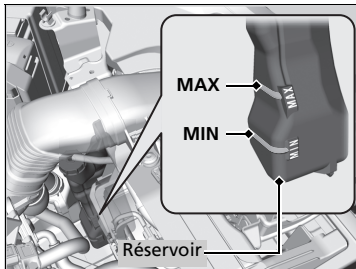

- 1. S'assurer que le moteur et le radiateur ont refroidi.**
- 2. Vérifier la quantité du liquide de refroidissement dans le réservoir.**
► Si le niveau du liquide de refroidissement est inférieur au repère **MIN**, ajouter du liquide de refroidissement spécifié jusqu'au repère **MAX**.
- 3. Contrôler l'étanchéité du circuit de refroidissement.**

►► Liquide de refroidissement (moteur)

ATTENTION

Si le bouchon du radiateur est retiré alors que le moteur est encore chaud, le liquide de refroidissement risque de gicler et de provoquer de graves brûlures.

Toujours laisser refroidir le moteur et le radiateur avant de retirer le bouchon de radiateur.

REMARQUE

Si des températures constamment en dessous de -30 °C sont attendues, revoir la concentration du mélange en liquide de refroidissement à la hausse. Consulter un concessionnaire Honda pour plus de détails au sujet du mélange approprié de liquide de refroidissement.

Si l'antigel/le liquide de refroidissement Honda n'est pas disponible, il est possible d'utiliser temporairement du liquide de refroidissement sans silicate d'une autre grande marque. Vérifier qu'il s'agit bien d'un liquide de refroidissement de qualité supérieure recommandé pour les moteurs en aluminium. L'utilisation continue d'un liquide de refroidissement d'une marque autre que Honda peut entraîner des problèmes de corrosion et par conséquent le dysfonctionnement ou la défaillance du circuit de refroidissement. Le circuit de refroidissement devra être rincé et rempli de nouveau avec de l'antigel/du liquide de refroidissement Honda dès que possible.

Ne pas ajouter d'inhibiteur de corrosion ou d'autres additifs dans le circuit de refroidissement du véhicule. Ils pourraient ne pas être compatibles avec le liquide de refroidissement ou les composants du moteur.

Radiateur

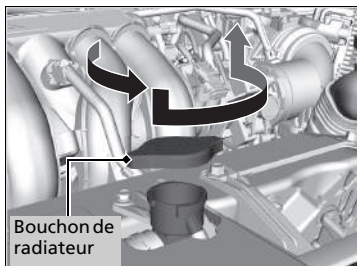

1. **S'assurer que le moteur et le radiateur ont refroidi.**
2. Tourner le bouchon du radiateur de 1/8e de tour dans le sens inverse des aiguilles d'une montre et dissiper la pression du circuit de refroidissement.
3. Appuyer sur le bouchon du radiateur et le tourner dans le sens contraire des aiguilles d'une montre pour le déposer.
4. Le niveau du liquide de refroidissement devrait remonter jusqu'à la base du goulot de remplissage. Ajouter du liquide de refroidissement si son niveau est trop bas.
5. Reposer le bouchon du radiateur et le serrer fermement.

Bouchon de radiateur



- Ne jamais ouvrir à chaud.
- Le liquide de refroidissement chaud provoque de graves brûlures.
- La soupape de décharge de pression s'ouvre à 108 kPa.

►► Radiateur

REMARQUE

Verser le liquide lentement et soigneusement afin de ne pas en renverser. Nettoyer immédiatement tout écoulement, car cela peut endommager les composants situés dans le compartiment moteur.

Modèles essence avec turbocompresseur

Liquide de refroidissement moteur

Liquide de refroidissement spécifié : antigel toutes saisons/liquide de refroidissement type 2 Honda

Il s'agit d'un liquide de refroidissement pré-mélangé à 50 % d'antigel et 50 % d'eau. Ne pas ajouter d'antigel pur ni d'eau.

Il est recommandé de vérifier le niveau du liquide de refroidissement moteur à chaque plein. Vérifier le réservoir. Faire l'appoint de liquide de refroidissement moteur en conséquence.

Contrôle du liquide de refroidissement

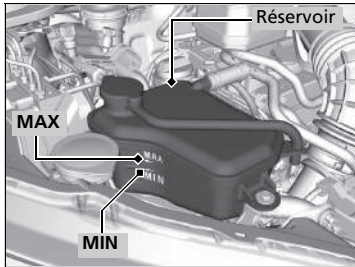

1. **S'assurer que le moteur et le radiateur ont refroidi.**
2. Vérifier la quantité du liquide de refroidissement dans le réservoir.
 - Si le niveau du liquide de refroidissement est inférieur au repère **MIN**, ajouter du liquide de refroidissement spécifié jusqu'au repère **MAX**.
3. Contrôler l'étanchéité du circuit de refroidissement.

► Liquide de refroidissement moteur

ATTENTION

Si le bouchon du réservoir est retiré alors que le moteur est encore chaud, le liquide de refroidissement risque de gicler et de provoquer de graves brûlures.

Toujours laisser refroidir le moteur et le radiateur avant de retirer le bouchon du réservoir.

REMARQUE

Si des températures constamment en dessous de -30 °C sont attendues, revoir la concentration du mélange en liquide de refroidissement à la hausse. Consulter un concessionnaire Honda pour plus de détails au sujet du mélange approprié de liquide de refroidissement.

Si l'antigel/le liquide de refroidissement Honda n'est pas disponible, il est possible d'utiliser temporairement du liquide de refroidissement sans silicate d'une autre grande marque. Vérifier qu'il s'agit bien d'un liquide de refroidissement de qualité supérieure recommandé pour les moteurs en aluminium. L'utilisation continue d'un liquide de refroidissement d'une marque autre que Honda peut entraîner des problèmes de corrosion et par conséquent le dysfonctionnement ou la défaillance du circuit de refroidissement. Le circuit de refroidissement devra être rincé et rempli de nouveau avec de l'antigel/du liquide de refroidissement Honda dès que possible.

Ne pas ajouter d'inhibiteur de corrosion ou d'autres additifs dans le circuit de refroidissement du véhicule. Ils pourraient ne pas être compatibles avec le liquide de refroidissement ou les composants du moteur.

■ Appoint de liquide de refroidissement

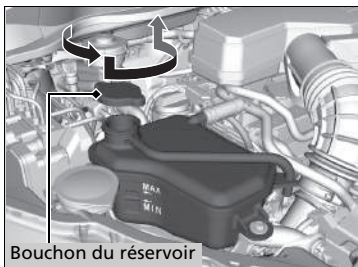

1. S'assurer que le moteur et le radiateur ont refroidi.
2. Tourner le bouchon du réservoir de 1/8e de tour dans le sens inverse des aiguilles d'une montre et dissiper la pression du circuit de refroidissement.
3. Appuyer sur le bouchon du réservoir et le tourner dans le sens inverse des aiguilles d'une montre pour le déposer.
4. Verser du liquide de refroidissement dans le réservoir jusqu'à ce qu'il atteigne le repère **MAX**.
5. Reposer le bouchon du réservoir et le serrer fermement.

■ Bouchon de réservoir de liquide de refroidissement moteur



- Ne jamais ouvrir à chaud.
- Le liquide de refroidissement chaud provoque de graves brûlures.
- La soupape de décharge de pression s'ouvre à 108 kPa.

» Appoint de liquide de refroidissement

REMARQUE

Verser le liquide lentement et soigneusement afin de ne pas en renverser. Nettoyer immédiatement tout écoulement, car cela peut endommager les composants situés dans le compartiment moteur.

Modèles diesel

Liquide de refroidissement (moteur)

Liquide de refroidissement spécifié : antigel toutes saisons/liquide de refroidissement type 2 Honda

Il s'agit d'un liquide de refroidissement pré-mélangé à 50 % antigel et 50 % eau. Ne pas ajouter d'antigel pur ni d'eau.

Il est recommandé de vérifier le niveau du liquide de refroidissement moteur à chaque plein. Vérifier le réservoir. Faire l'appoint de liquide de refroidissement moteur en conséquence.

Réservoir

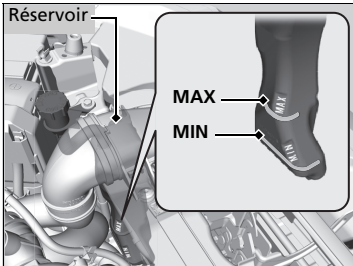

1. Vérifier la quantité du liquide de refroidissement dans le réservoir.
2. Si le niveau du liquide de refroidissement est inférieur au repère **MIN**, ajouter du liquide de refroidissement spécifié jusqu'au repère **MAX**.
3. Contrôler l'étanchéité du circuit de refroidissement.

► Liquide de refroidissement (moteur)

⚠ ATTENTION

Si le bouchon du radiateur est retiré alors que le moteur est encore chaud, le liquide de refroidissement risque de gicler et de provoquer de graves brûlures.

Toujours laisser refroidir le moteur et le radiateur avant de retirer le bouchon de radiateur.

Si l'antigel/le liquide de refroidissement Honda n'est pas disponible, il est possible d'utiliser temporairement du liquide de refroidissement sans silicate d'une autre grande marque. Vérifier qu'il s'agit bien d'un liquide de refroidissement de qualité supérieure recommandé pour les moteurs en aluminium. L'utilisation continue d'un liquide de refroidissement d'une marque autre que Honda peut entraîner des problèmes de corrosion et par conséquent le dysfonctionnement ou la défaillance du circuit de refroidissement. Le circuit de refroidissement devra être rincé et rempli de nouveau avec de l'antigel/du liquide de refroidissement Honda dès que possible.

Ne pas ajouter de l'antirouille ou autres additifs dans le circuit de refroidissement du véhicule. Ils pourraient ne pas être compatibles avec le liquide de refroidissement ou les composants du moteur.

Radiateur

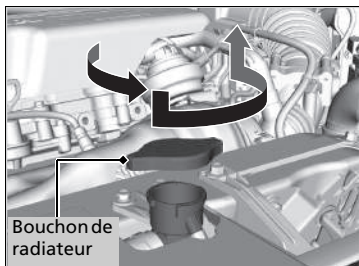

1. **S'assurer que le moteur et le radiateur ont refroidi.**
2. Tourner le bouchon du radiateur de 1/8e de tour dans le sens inverse des aiguilles d'une montre et dissiper la pression du circuit de refroidissement.
3. Appuyer sur le bouchon du radiateur et le tourner dans le sens contraire des aiguilles d'une montre pour le déposer.
4. Le niveau du liquide de refroidissement devrait remonter jusqu'à la base du goulot de remplissage. Ajouter du liquide de refroidissement si son niveau est trop bas.
5. Reposer le bouchon du radiateur et le serrer fermement.
6. Verser du liquide de refroidissement dans le réservoir jusqu'à ce qu'il atteigne le repère **MAX**. Reposer le bouchon sur le réservoir.

Bouchon de radiateur



- Ne jamais ouvrir à chaud.
- Le liquide de refroidissement chaud provoque de graves brûlures.
- La soupape de décharge de pression s'ouvre à 108 kPa.

Radiateur

REMARQUE

Verser le liquide lentement et soigneusement afin de ne pas en renverser. Nettoyer immédiatement tout écoulement, car cela peut endommager les composants situés dans le compartiment moteur.

Liquide de transmission

Modèles à transmission à variation continue

Liquide de transmission à variation continue (CVT)

Liquide spécifié : Honda HCF-2

Demander à un concessionnaire de vérifier le niveau du liquide et de le remplacer si nécessaire. Respecter les périodicités d'entretien fixées pour le changement du liquide de transmission à variation continue du véhicule.

➤ **Programme d'entretien** * P. 521

Ne pas essayer de vérifier ou de changer soi-même les liquides de transmission à variation continue.

Modèles avec boîte de vitesses manuelle

Liquide de boîte de vitesses manuelle

Liquide spécifié : Honda MTF

Demander à un concessionnaire de vérifier le niveau du liquide et de le remplacer si nécessaire. Respecter les périodicités d'entretien fixées pour le changement du liquide de boîte de vitesses manuelle du véhicule.

➤ **Programme d'entretien** * P. 521

Ne pas essayer de vérifier ou de changer soi-même les liquides de boîte de vitesses manuelle.

ⓘ Liquide de transmission à variation continue (CVT)

REMARQUE

Ne pas mélanger le liquide Honda HCF-2 avec d'autres liquides de transmission.

L'utilisation d'un liquide de transmission autre que Honda HCF-2 peut affecter le fonctionnement et la durée de vie de la transmission du véhicule, et endommager cette dernière.

Tout dommage causé par l'utilisation d'un liquide de transmission non équivalent au liquide Honda HCF-2 n'est pas couvert par la garantie limitée véhicule neuf Honda.

ⓘ Liquide de boîte de vitesses manuelle

Si le liquide Honda MTF n'est pas disponible, il est possible d'utiliser temporairement de l'huile moteur SAE 0W-20 ou 5W-20 certifiée API.

La remplacer par du liquide MTF dès que possible. L'huile moteur ne contient pas les additifs requis pour la boîte de vitesses et son utilisation continue peut rendre le passage des vitesses difficile et endommager la boîte de vitesses.

* Non disponible sur tous les modèles

Liquide de frein/d'embrayage*

Liquide spécifié : liquide de frein DOT 3 ou DOT 4

Utiliser le même liquide pour les freins et l'embrayage.

Contrôle du liquide de frein

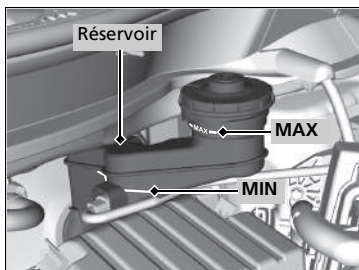

Le niveau de liquide doit se situer entre les repères **MIN** et **MAX** indiqués sur le côté du réservoir.

Modèle à conduite à gauche

Modèles avec boîte de vitesses manuelle

Le réservoir de liquide de frein est également utilisé pour le liquide d'embrayage du véhicule. Tant que le niveau de liquide de frein est maintenu comme indiqué ci-dessus, il n'est pas nécessaire de contrôler le niveau de liquide d'embrayage.

Modèle à conduite à droite

Modèles avec boîte de vitesses manuelle

Contrôle du liquide d'embrayage

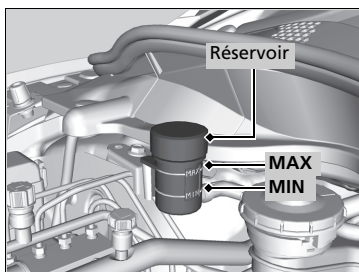

Le niveau de liquide doit se situer entre les repères **MIN** et **MAX** indiqués sur le côté du réservoir.

►► Liquide de frein/d'embrayage*

REMARQUE

Le liquide de frein DOT 5 n'est pas compatible avec le système de freinage du véhicule et peut entraîner des dommages importants.

Il est recommandé d'utiliser un produit d'origine.

Si le niveau de liquide de frein est en dessous ou au niveau du repère **MIN**, faire contrôler l'étanchéité du système ou l'état des plaquettes de frein du véhicule dès que possible par un concessionnaire.

►► Contrôle du liquide d'embrayage

Si le niveau de liquide d'embrayage est égal ou inférieur au repère **MIN**, faire contrôler l'étanchéité du système ou l'état du disque d'embrayage du véhicule dès que possible par un concessionnaire.

Remplissage du liquide lave-glace

Modèles essence sans turbocompresseur

Modèles diesel

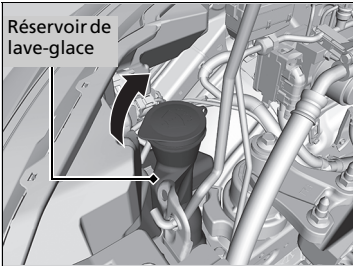

Vérifier la quantité de liquide lave-glace en regardant le réservoir.

Si le niveau est bas, remplir le réservoir de lave-glace.

Modèles essence avec turbocompresseur

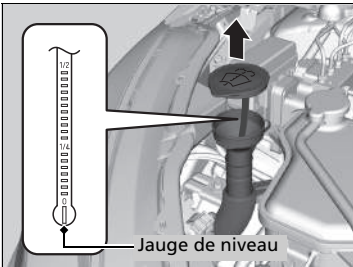

Vérifier la quantité de liquide lave-glace à l'aide de la jauge de niveau de liquide lave-glace située sur le bouchon.

Si le niveau est bas, remplir le réservoir de lave-glace.

Tous les modèles

Verser soigneusement le liquide lave-glace. Ne pas remplir excessivement le réservoir.

►► Remplissage du liquide lave-glace

REMARQUE

Ne pas ajouter d'antigel ou de mélange vinaigre/eau dans le réservoir de lave-glace.

L'antigel peut endommager la peinture du véhicule.

Un mélange vinaigre/eau peut endommager la pompe du lave-glace.

Utiliser uniquement du liquide lave-glace disponible dans le commerce.

Éviter une utilisation prolongée d'eau calcaire pour éviter la formation et l'accumulation de tartre.

Filtre à carburant

Remplacer le filtre à carburant selon les périodicités recommandées dans le programme d'entretien.

Faire remplacer le filtre à carburant par un technicien qualifié. Le carburant contenu dans le circuit peut gicler et représenter un danger si tous les raccords des conduites d'alimentation en carburant ne sont pas manipulés correctement.

» Filtre à carburant

Modèles avec système de rappel d'entretien

Le filtre à carburant doit être remplacé conformément aux indications de rappel d'entretien.

FAP (filtre à particules diesel)

Récupère les particules des gaz d'échappement. Le FAP est installé dans le convertisseur catalytique.

Fonctionnement du FAP

Pendant la conduite, le FAP brûle périodiquement les particules récupérées lorsque la température du convertisseur catalytique est élevée.

Lorsque les particules sont brûlées, une fumée blanche peut apparaître dans les gaz d'échappement, et la consommation moyenne de carburant peut augmenter. Ceci est provisoire et normal.

⚠ FAP (filtre à particules diesel)

Le FAP doit fonctionner à haute température pour que les réactions chimiques puissent se produire. Il est susceptible d'enflammer tout matériau combustible à proximité. Stationner le véhicule à l'écart d'herbes hautes, de feuilles mortes ou d'autres éléments inflammables.

Régénération FAP



Régénérer le FAP lorsque ce symbole apparaît.



Amener le véhicule chez un concessionnaire lorsque ce symbole d'avertissement apparaît.

Si  apparaît sur l'écran multi-informations, le FAP doit être régénéré :

- Conduire le véhicule à 60 km/h ou plus jusqu'à disparition du symbole.
 - 20 minutes environ sont nécessaires pour que la température du convertisseur catalytique augmente à un niveau suffisant pour brûler et supprimer les particules.

►► Régénération FAP

REMARQUE

Si le symbole est ignoré et si le FAP n'est pas régénéré, le symbole d'avertissement du FAP s'affiche sur l'écran multi-informations. Si cela se produit, amener le véhicule chez un concessionnaire dès que possible. Ignorer le symbole d'avertissement sur l'écran multi-informations de façon répétée peut entraîner le blocage du FAP par des particules, ce qui risque d'endommager sérieusement le FAP et les systèmes de contrôle des émissions.

Pour réduire l'accumulation de particules, toujours utiliser le gazole recommandé.

 **Carburant recommandé** P. 500

Les particules s'accumulent au niveau du convertisseur catalytique en cas de conduite prolongée à basse vitesse ou de trajets courts fréquents.

Phares

Les phares sont de type à LED. Demander à un concessionnaire Honda habilité d'inspecter et de remplacer l'ensemble de feu.

Clignotants avant

Les clignotants avant sont de type à LED. Demander à un concessionnaire Honda habilité d'inspecter et de remplacer l'ensemble de feu.

Feux de position/Feux de jour

Les feux de jour/de position sont de type à LED. Demander à un concessionnaire Honda habilité d'inspecter et de remplacer l'ensemble de feu.

Clignotants latéraux/Feux de détresse

Les clignotants latéraux des rétroviseurs sont de type à LED. Demander à un concessionnaire Honda habilité d'inspecter et de remplacer l'ensemble de feu.

☒ Phares

Le réglage du faisceau des phares s'effectue en usine et ne nécessite pas d'ajustement supplémentaire. Toutefois, en cas de transport fréquent de charges lourdes dans le compartiment à bagages, faire régler le faisceau des phares par un concessionnaire ou un technicien qualifié.

Ampoules de feux antibrouillard avant*

En cas de remplacement, utiliser les ampoules suivantes.

Feu antibrouillard avant : 35 W (H8 pour type ampoule halogène)*

Feu antibrouillard avant : type LED*

Modèles avec feux antibrouillard avant halogènes

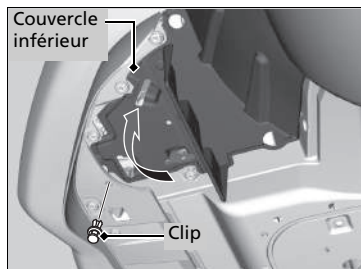

1. Déposer les clips à l'aide d'un tournevis à lame plate et soulever le couvercle inférieur.

►► Ampoules de feux antibrouillard avant*

Modèles avec feux antibrouillard avant à LED

Les feux antibrouillard avant sont de type à LED. Demander à un concessionnaire Honda habilité d'inspecter et de remplacer l'ensemble de feu.

Modèles avec feux antibrouillard avant halogènes

Insérer un tournevis à lame plate, puis soulever et déposer l'axe central pour retirer l'agrafe.

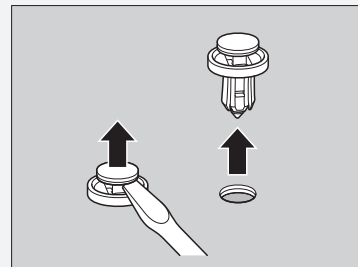

Engager le clip avec l'axe central sorti et le repousser à fond.

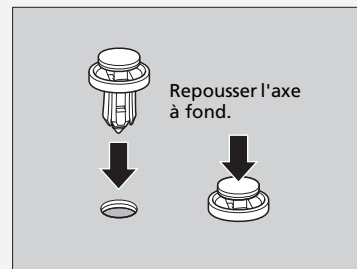

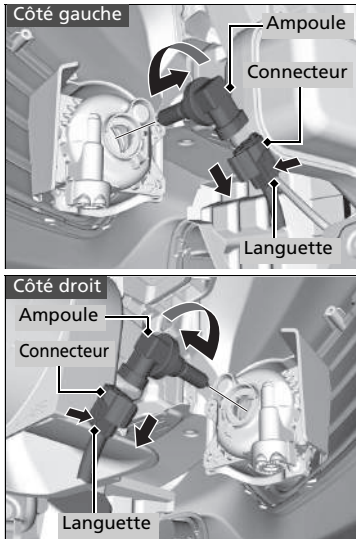

2. Pousser la languette pour déposer le connecteur.
3. Tourner l'ampoule usagée vers la gauche du côté gauche et vers la droite du côté droit pour la déposer.
4. Insérer une ampoule neuve dans l'ensemble feu antibrouillard et la tourner vers la droite du côté gauche et vers la gauche du côté droit.
5. Insérer le connecteur dans la douille de l'ampoule.

►► Ampoules de feux antibrouillard avant*

Modèles avec feux antibrouillard avant halogènes

REMARQUE

Les ampoules halogènes deviennent très chaudes lorsqu'elles sont allumées. La présence d'huile, de sueur ou de rayures sur le verre peut provoquer une surchauffe et l'éclatement de l'ampoule.

Lors du remplacement d'une ampoule halogène, la tenir par le culot en plastique et éviter de toucher le verre ou de le heurter contre des objets durs. Si le verre entre en contact avec la peau, le nettoyer à l'aide d'un chiffon propre imbibé d'alcool à brûler.

* Non disponible sur tous les modèles

Ampoules de clignotants arrière

En cas de remplacement, utiliser les ampoules suivantes.

Clignotant arrière : 21 W (orange)

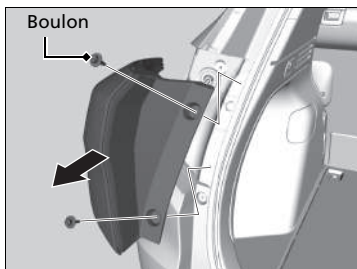

1. Déposer les boulons à l'aide d'un tournevis cruciforme.
2. Dégager l'ensemble de feux du montant arrière.

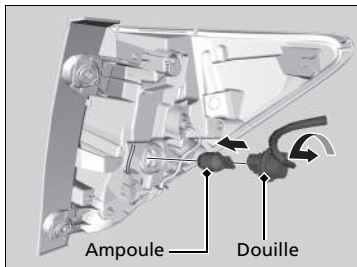

3. Tourner la douille vers la gauche et la déposer. Déposer l'ampoule à remplacer.
4. Insérer une ampoule neuve.
5. Faire glisser l'ensemble de feux sur le guide situé sur la carrosserie.

Feux stop*, feux arrière* et feux arrière/stop*

Les feux stop, les feux arrière et les feux arrière/stop sont de type à LED. Demander à un concessionnaire Honda habilité d'inspecter et de remplacer l'ensemble de feu.

Ampoules de feu arrière* et de feu de recul

En cas de remplacement, utiliser les ampoules suivantes.

Feu arrière* : LED
Feu de recul : 16 W

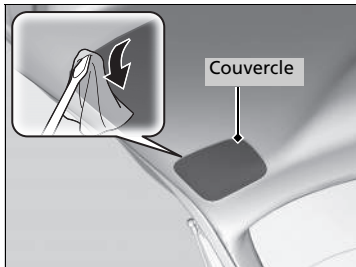

1. Faire levier sur le bord du couvercle à l'aide d'un tournevis à lame plate pour retirer le couvercle.
 - Entourer le tournevis à lame plate d'un chiffon pour éviter les rayures.

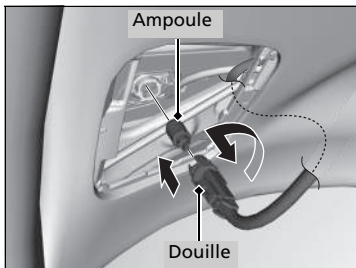

2. Tourner la douille vers la gauche et la déposer.
3. Déposer l'ampoule à remplacer et insérer la neuve.

▣ Ampoules de feu arrière* et de feu de recul

Les feux arrière sont de type à LED. Demander à un concessionnaire Honda habilité d'inspecter et de remplacer l'ensemble de feu.

Troisième feu stop

Le troisième feu stop est de type à LED. Demander à un concessionnaire Honda habilité d'inspecter et de remplacer l'ensemble de feu.

Eclairage de plaque d'immatriculation arrière

L'éclairage de plaque d'immatriculation arrière est de type à LED. Demander à un concessionnaire Honda habilité d'inspecter et de remplacer l'ensemble de feu.

Ampoule de feu antibrouillard arrière

En cas de remplacement, utiliser l'ampoule suivante.

Feu antibrouillard arrière : 21 W

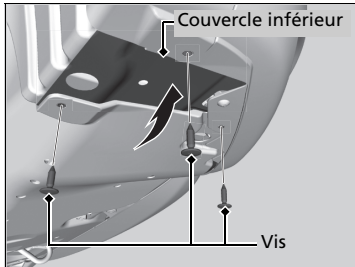

1. Déposer les vis à l'aide d'un tournevis à lame cruciforme et soulever le couvercle inférieur.

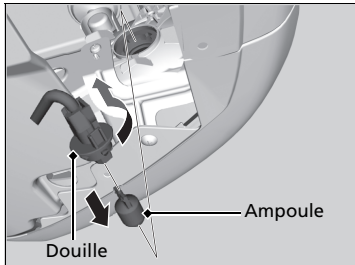

2. Tourner la douille vers la gauche et la déposer.
3. Déposer l'ampoule à remplacer et insérer la neuve.

Autres ampoules

■ Ampoules de miroirs de courtoisie

En cas de remplacement, utiliser les ampoules suivantes.

Ampoule du miroir de courtoisie : 2 W



1. Faire levier sur le bord du cache à l'aide d'un tournevis à lame plate pour déposer le cache.
 - Entourer le tournevis à lame plate d'un chiffon pour éviter les rayures.

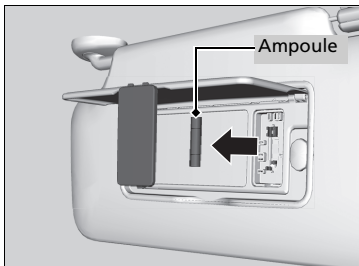

2. Déposer l'ampoule à remplacer et insérer la neuve.

■ Ampoule du compartiment à bagages

En cas de remplacement, utiliser l'ampoule suivante.

Ampoule du compartiment à bagages : 5 W

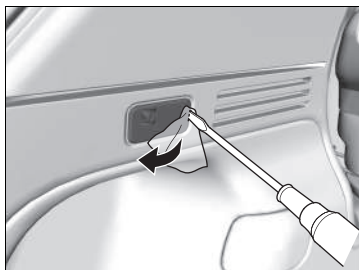

1. Faire levier sur le bord du feu à l'aide d'un tournevis à lame plate pour retirer l'ensemble feu.
 - Entourer le tournevis à lame plate d'un chiffon pour éviter les rayures.

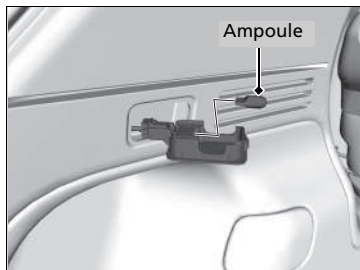

2. Déposer l'ampoule à remplacer et insérer la neuve.

Contrôle des balais d'essuie-glace

Si le caoutchouc du balai d'essuie-glace est détérioré, il laisse des traînées et les surfaces dures du balai risquent de rayer le verre du pare-brise.

Remplacement du caoutchouc des balais d'essuie-glace avant

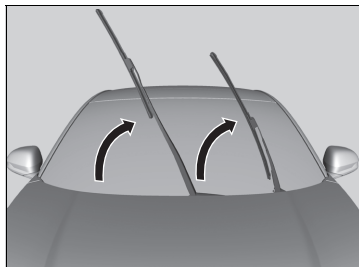

1. Lever tout d'abord le bras d'essuie-glace côté conducteur, puis côté passager.

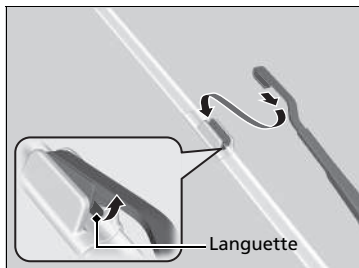

2. Enfoncer la languette, la maintenir dans cette position et retirer le support du bras d'essuie-glace en le faisant glisser.

Remplacement du caoutchouc des balais d'essuie-glace avant

REMARQUE

Ne pas faire tomber le bras d'essuie-glace sur le pare-brise : cela pourrait endommager le bras d'essuie-glace et/ou le pare-brise.

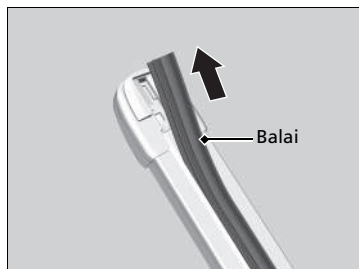

3. Faire coulisser le balai d'essuie-glace hors de son support en tirant sur l'extrémité à languette.

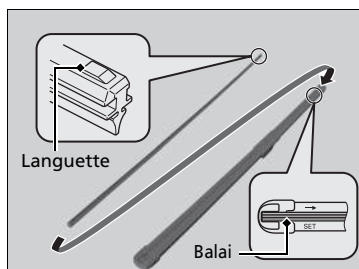

4. Poser le balai d'essuie-glace neuf en le faisant coulisser dans le support à partir de l'extrémité inférieure.

► La languette du support doit se loger dans le cran du balai d'essuie-glace.

5. Installer fermement le support sur le bras d'essuie-glace en le faisant coulisser.

6. Baisser tout d'abord le bras d'essuie-glace côté passager, puis côté conducteur.

Remplacement du caoutchouc du balai d'essuie-glace arrière

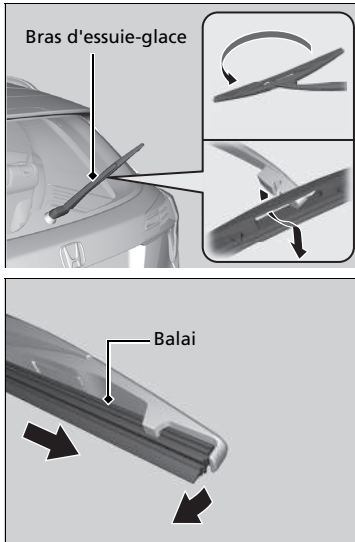

1. Relever le bras d'essuie-glace.
2. Pivoter l'extrémité inférieure du balai d'essuie-glace vers le haut jusqu'à ce qu'elle se détache du bras d'essuie-glace.
3. Faire glisser le balai hors de l'essuie-glace.

Remplacement du caoutchouc du balai d'essuie-glace arrière

REMARQUE

Eviter de relâcher brusquement le bras d'essuie-glace ; cela risque de détériorer la vitre arrière.

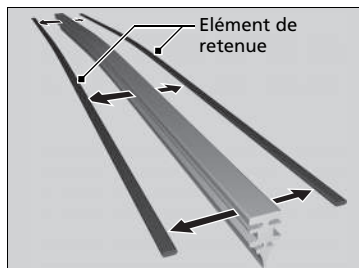

4. Déposer les éléments de retenue du balai d'essuie-glace et les monter sur un balai en caoutchouc neuf.

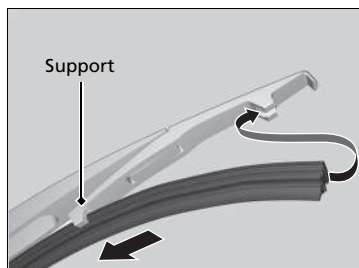

5. Faire coulisser le balai d'essuie-glace neuf sur le support.
 - S'assurer que le balai s'engage correctement, puis installer l'ensemble de balai d'essuie-glace sur le bras d'essuie-glace.

Contrôle des pneumatiques

Pour une utilisation en toute sécurité du véhicule, les pneumatiques doivent être du type et de la taille appropriés, en bon état avec une bande de roulement adéquate, et correctement gonflés.

■ Consignes de gonflage

Des pneumatiques correctement gonflés offrent une tenue de route, une durée de vie de la bande de roulement et un confort optimum. Se reporter à l'étiquette du montant de porte côté conducteur pour connaître la pression spécifiée.

Des pneumatiques sous-gonflés s'usent de manière irrégulière, affectent négativement la tenue de route et la consommation de carburant, et sont plus enclins à la surchauffe.

Des pneus surgonflés affectent le confort de conduite, sont plus sensibles aux dangers de la route et s'usent de manière irrégulière.

Avant chaque utilisation journalière du véhicule, examiner tous les pneumatiques. Si l'un des pneumatiques semble plus plat que les autres, vérifier la pression de gonflage avec un manomètre.

Au moins une fois par mois ou avant chaque long trajet, utiliser un manomètre pour mesurer la pression de gonflage de tous les pneumatiques, y compris la roue de secours*. Même les pneumatiques en bon état peuvent perdre entre 10 et 20 kPa (0,1 à 0,2 bar) par mois.

■ Consignes d'inspection

A chaque contrôle de la pression de gonflage, inspecter également les pneumatiques et les tiges de valve.

Rechercher la présence de :

- Bosses ou hernies sur le flanc ou la bande de roulement des pneumatiques. Remplacer le pneumatique s'il présente des entailles, fentes ou craquelures sur son flanc. Le remplacer si du textile ou des câbles apparaissent.
- Corps étrangers et fuites d'air qu'il conviendra d'éliminer.
- Usure irrégulière de la bande de roulement. Faire vérifier l'alignement des roues par un concessionnaire.
- Usure excessive de la bande de roulement.
➤ **Indicateurs d'usure** P. 570
- Craquelures ou autres dommages autour de la tige de valve.

* Non disponible sur tous les modèles

☒ Contrôle des pneumatiques

⚠ ATTENTION

Conduire avec des pneumatiques excessivement usés ou incorrectement gonflés peut provoquer un accident pouvant entraîner des blessures graves voire mortelles.

Suivre toutes les instructions contenues dans ce manuel d'utilisation concernant le gonflage et l'entretien des pneumatiques.

Mesurer la pression de gonflage à froid. Cela signifie que le véhicule est garé depuis trois heures au moins ou qu'il a parcouru moins de 1,6 km. Le cas échéant, ajouter ou libérer de l'air jusqu'à obtenir la pression spécifiée.

Si la pression des pneus est contrôlée à chaud, elle peut être de 30–40 kPa (0,3–0,4 bar) supérieure à celle d'un contrôle effectué à froid.

Le système d'avertissement de perte de pression doit être initialisé après chaque réglage de pression des pneus.

➤ **Initialisation du système d'avertissement de perte de pression** P. 474

Faire vérifier les pneumatiques par un concessionnaire en cas de vibration constante en cours de conduite. Les pneumatiques neufs et tout pneumatique qui a été déposé et reposé doivent être correctement équilibrés.

Indicateurs d'usure

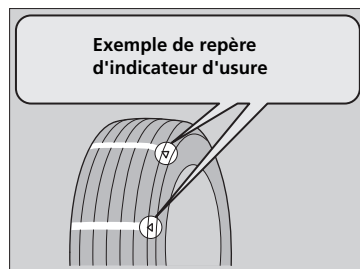

L'indicateur d'usure dans la rainure est enfoncé de 1,6 mm par rapport à la surface du pneumatique. Si l'usure de la bande de roulement est telle que l'indicateur se voit, remplacer le pneumatique.

Des pneumatiques usés présentent une adhérence réduite sur routes mouillées.

Durée de service des pneumatiques

La durée de service des pneumatiques dépend de nombreux facteurs : habitudes de conduite, état des routes, charge du véhicule, pression de gonflage, historique d'entretien, vitesse et conditions environnementales (même lorsque les pneumatiques ne roulent pas).

En plus des inspections périodiques et du contrôle de pression de gonflage, il est recommandé d'effectuer une inspection annuelle lorsque les pneumatiques ont plus de cinq ans. Tous les pneumatiques, roue de secours* incluse, doivent être remplacés après une durée de service de 10 ans à partir de la date de fabrication, quels que soient leur état et leur degré d'usure.

Remplacement des pneumatiques

Remplacer les pneumatiques par des pneumatiques radiaux de mêmes taille, capacité de charge, indice de vitesse et indice de pression des pneus maximale à froid (comme indiqué sur le flanc du pneumatique). L'utilisation de pneumatiques de taille et de conception différentes peut altérer le fonctionnement de certains systèmes du véhicule, tels que l'ABS et le système d'assistance à la stabilité du véhicule (VSA).

Il est recommandé de remplacer les quatre pneumatiques en même temps. Si cela n'est pas possible, remplacer les pneumatiques avant et les pneumatiques arrière par paire.

S'assurer que les spécifications des jantes correspondent aux spécifications des jantes d'origine.

Remplacement des pneumatiques

ATTENTION

Le montage de pneumatiques inappropriés sur le véhicule peut affecter sa tenue de route et sa stabilité. Ceci peut provoquer un accident pouvant entraîner des blessures graves voire mortelles.

Toujours utiliser des pneus du type et de la taille recommandés sur l'étiquette apposée sur le véhicule.

Permutation des pneumatiques

La permutation des pneumatiques conformément au programme d'entretien permet une usure plus régulière et augmente leur durée de vie.

■ Pneumatiques sans repères de sens de rotation

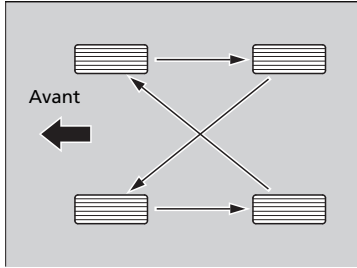

Permuter les pneumatiques comme indiqué ici.

■ Pneumatiques avec repères de sens de rotation

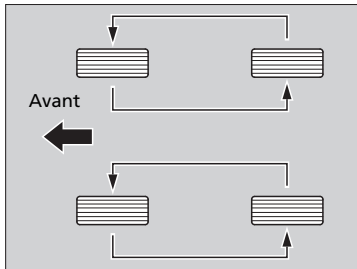

Permuter les pneumatiques comme indiqué ici.

►► Permutation des pneumatiques

Les pneumatiques à sculptures directionnelles peuvent être permutés uniquement entre l'avant et l'arrière (pas d'un côté à l'autre).

Les pneumatiques directionnels doivent être montés avec le repère de sens de rotation orienté vers l'avant, comme indiqué ci-dessous.

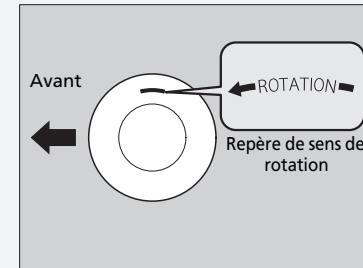

Lorsque les pneumatiques sont permutés, penser à vérifier leur pression de gonflage.

Le système d'avertissement de perte de pression doit être initialisé après chaque permutation des pneus.

► **Initialisation du système d'avertissement de perte de pression** P. 474

Dispositifs de traction pour conditions enneigées

Si les routes sont enneigées ou verglacées, monter des pneumatiques hiver ou des chaînes, ralentir et maintenir une distance suffisante entre les véhicules.

Tourner le volant ou actionner les freins avec précaution pour éviter de déraper.

Utiliser des chaînes, des pneumatiques hiver ou des pneumatiques toutes saisons en fonction des besoins ou conformément à la législation.

Lors de la pose, se reporter aux points suivants.

Pour les pneumatiques hiver :

- Choisir des pneumatiques de taille et de capacité de charge similaires aux pneumatiques d'origine.
- Poser les pneumatiques hiver sur les quatre roues.

Dispositifs de traction pour conditions enneigées

ATTENTION

L'utilisation de mauvaises chaînes ou une mauvaise installation des chaînes peut endommager les conduites de frein et provoquer un accident pouvant entraîner des blessures graves ou mortelles.

Suivre les instructions du présent manuel d'utilisation concernant le choix et l'utilisation des chaînes.

REMARQUE

Les équipements de traction de mauvaise taille ou mal installés peuvent endommager les conduites de frein, la suspension, la carrosserie et les roues du véhicule. Arrêter le véhicule immédiatement si ces équipements cognent contre une pièce du véhicule.

Selon la directive CEE sur les pneumatiques, en cas d'utilisation de pneumatiques hiver, il est nécessaire d'apposer une étiquette mentionnant la vitesse maximum autorisée dans le champ de vision du conducteur, dans le cas où la vitesse maximum du véhicule est supérieure à la vitesse maximum autorisée avec le pneumatique hiver. Cette étiquette est disponible chez le revendeur de pneumatiques. Pour toute question, consulter un concessionnaire.

Pour les chaînes :

- Consulter un concessionnaire avant l'achat de tout type de chaînes pour le véhicule.
- Les poser uniquement sur les pneumatiques avant.
- Le véhicule présentant un jeu limité entre le pneumatique et le passage de roue, il est fortement recommandé d'utiliser les chaînes indiquées ci-dessous :

Dimension du pneumatique d'origine *1	Type de chaîne
215/60R16	RUD-matic classic 48492
215/55R17	RUD-matic classic 48493
225/50 R18	XXX

*1 : La dimension du pneu d'origine est spécifiée sur l'étiquette d'information relative aux pneumatiques située sur le montant de porte côté conducteur.

*2 : Il est impossible de monter les chaînes sur ce pneu. Si l'utilisation de chaînes est requise, remplacer les pneus par des pneus 215/55R16 en option.

- Lors de la pose, suivre les instructions du fabricant des chaînes. Les serrer au maximum.
- Vérifier que les chaînes ne touchent pas les conduites de frein ou la suspension.
- Conduire lentement.

►► Dispositifs de traction pour conditions enneigées

Une fois les chaînes posées, suivre les instructions du fabricant de chaînes quant aux limites de fonctionnement du véhicule.

Utiliser des chaînes uniquement en cas d'urgence ou lorsqu'elles sont légalement requises pour traverser une certaine zone.

Redoubler de prudence en cas de conduite avec des chaînes sur la neige ou le verglas. Leur tenue de route est moins prévisible que de bons pneumatiques hiver sans chaînes.

Si le véhicule est équipé de pneus été, il faut tenir compte du fait que ces pneus ne sont pas conçus pour les conditions de conduite hivernale. Pour plus d'informations, contacter un concessionnaire.

Contrôle de la batterie

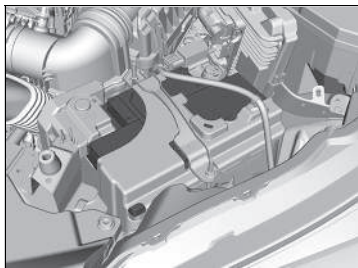

L'état de la batterie est contrôlé par un capteur situé sur la borne négative de la batterie. En cas de problème avec ce capteur, l'écran multi-informations affichera un message d'avertissement. Dans ce cas, faire inspecter le véhicule par un concessionnaire.

Contrôler la corrosion des bornes de batterie tous les mois.

Si la batterie du véhicule est débranchée ou déchargée :

- Le système audio est désactivé.
➤ **Réactivation du système audio** P. 246
- L'horloge se remet à zéro.
➤ **Horloge** P. 154

⚠ Batterie

⚠ ATTENTION

Pendant son fonctionnement normal, la batterie émet de l'hydrogène, qui est un gaz explosif.

Une étincelle ou une flamme nue peut faire exploser la batterie avec une force suffisante pour provoquer des blessures graves ou mortelles.

Ne pas approcher d'étincelles, de flammes nues et ne pas fumer à proximité de la batterie.

Porter des vêtements protecteurs et un masque, ou confier l'entretien de la batterie à un technicien qualifié.

⚠ ATTENTION

La batterie contient de l'acide sulfurique (électrolyte) qui est hautement corrosif et toxique.

Toute projection d'électrolyte dans les yeux ou sur la peau peut provoquer de graves brûlures. Porter des lunettes et des vêtements de protection lors d'une intervention sur ou à proximité de la batterie.

Toute ingestion d'électrolyte peut provoquer un empoisonnement mortel si aucune action immédiate n'est prise.

TENIR HORS DE PORTEE DES ENFANTS

Mise en charge de la batterie

Débrancher les deux câbles de la batterie afin de ne pas endommager le circuit électrique du véhicule. Toujours débrancher le câble négatif ⊖ en premier et le rebrancher en dernier.

» Batterie

Procédures d'urgence

Yeux : rincer avec de l'eau contenue dans une tasse ou tout autre contenant pendant au moins 15 minutes. (De l'eau sous pression peut endommager l'œil.) Appeler immédiatement un médecin.

Peau : retirer tout vêtement contaminé. Rincer la peau avec de grandes quantités d'eau. Appeler immédiatement un médecin.

Ingestion : boire de l'eau ou du lait. Appeler immédiatement un médecin.

En cas de corrosion, nettoyer les bornes de la batterie avec un mélange de levure chimique et d'eau. Nettoyer les bornes avec un chiffon humide. Essuyer la batterie à l'aide d'un chiffon/d'une serviette. Enduire les bornes de graisse pour prévenir la corrosion.

Lors du remplacement de la batterie, la batterie de remplacement doit répondre aux mêmes spécifications. Pour plus d'informations, contacter un concessionnaire.

Modèles avec arrêt automatique au ralenti

La batterie de ce véhicule est spécialement conçue pour un modèle équipé de l'arrêt automatique au ralenti.

L'utilisation d'une batterie autre que celle de type spécifié peut raccourcir la durée de vie de la batterie et empêcher l'activation de l'arrêt automatique au ralenti. En cas de remplacement de cette batterie, s'assurer d'opter pour le type de batterie spécifié. Consulter un concessionnaire pour plus de détails.

📄 **Spécifications** P. 654

Remplacement de la batterie

En cas de dépose et de remplacement de la batterie, toujours suivre les procédures de sécurité d'entretien et respecter les avertissements lors du contrôle de la batterie pour éviter tout risque potentiel.

► **Entretien : sécurité** P. 509

► **Contrôle de la batterie** P. 575

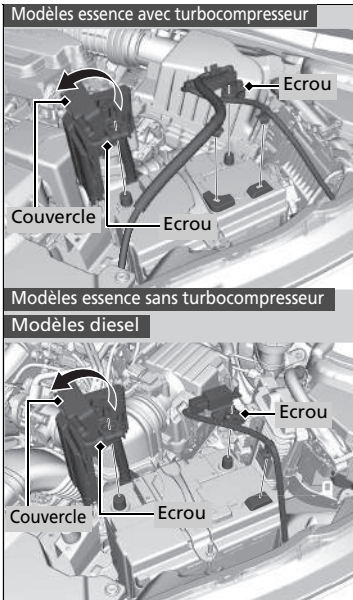

1. Mettre le contacteur d'allumage sur ANTIVOL [0]*1. Ouvrir le capot.
2. Desserrer l'écrou sur le câble négatif de batterie, puis débrancher le câble de la borne négative ⊖.
3. Ouvrir le cache de la borne positive de batterie. Desserrer l'écrou sur le câble positif de batterie, puis débrancher le câble de la borne positive ⊕.

►► Remplacement de la batterie

REMARQUE

La mise au rebut inadéquate de la batterie peut nuire à l'environnement et à la santé. Toujours vérifier les réglementations locales relatives à la mise au rebut des batteries.

Ce symbole figurant sur la batterie signifie que ce produit ne doit pas être traité comme une ordure ménagère.



Pour installer une nouvelle batterie, répéter la procédure en sens inverse.

Toujours débrancher le câble négatif ⊖ en premier et le rebrancher en dernier.

*1 : Les modèles équipés du système d'accès sans clé ont un bouton **ENGINE START/STOP** au lieu d'un contacteur d'allumage.

suite page suivante

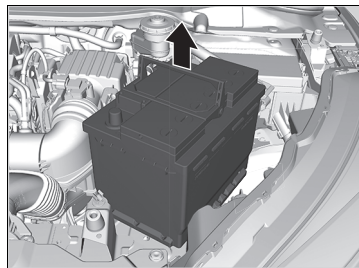
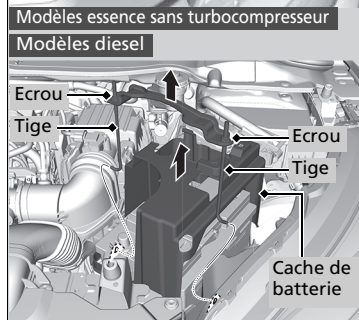
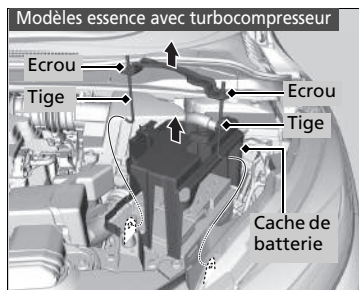

4. A l'aide d'une clé desserrer les écrous de chaque côté de la bride de la batterie.
5. Sortir l'extrémité inférieure de chaque tirant de l'orifice sur le support de batterie et déposer l'ensemble composé du support et des tirants.
6. Déposer le cache de batterie.

7. Extraire la batterie avec précaution.

Etiquette de batterie

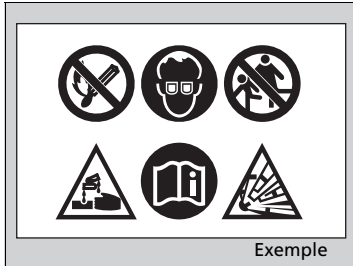

Etiquette de batterie

DANGER

- Ne pas approcher de flammes ni d'étincelles près de la batterie. La batterie produit des gaz explosifs qui peuvent provoquer une explosion.
- Porter des lunettes de protection et des gants en caoutchouc lors de la manipulation de la batterie pour éviter tout risque de brûlures ou de perte de la vue en cas d'exposition à de l'électrolyte de batterie.
- Ne pas laisser des enfants manipuler la batterie, en aucun cas. S'assurer que toute personne manipulant la batterie a une bonne compréhension des dangers et des procédures de manipulation correctes.
- Manipuler l'électrolyte avec des précautions particulières car il contient de l'acide sulfurique dilué. L'exposition des yeux ou de la peau peut provoquer des brûlures ou une perte de la vue.
- Lire attentivement ce manuel et assimiler ces instructions avant de manipuler la batterie. L'inobservation de cette consigne peut entraîner des blessures graves et endommager le véhicule.
- Ne pas utiliser la batterie si le niveau d'électrolyte est inférieur ou égal au niveau recommandé. L'utilisation d'une batterie dotée d'un électrolyte faible peut provoquer une explosion et des blessures graves.

Remplacement de la pile bouton

Si le témoin ne s'allume pas lorsque la touche est enfoncée, remplacer la pile.

Clé rétractable*

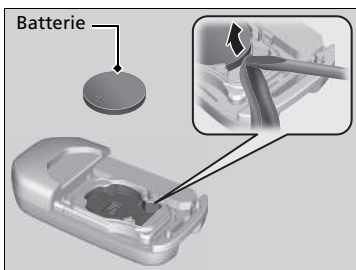
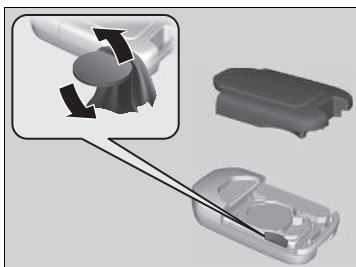

Type de pile : CR2032

1. A l'aide d'une pièce de monnaie, faire levier sur le bord et déposer le demi-boîtier supérieur.
 - ▶ Entourer la pièce de monnaie d'un chiffon pour éviter de rayer la clé rétractable.
2. Retirer la pile bouton à l'aide du petit tournevis à lame plate.
3. Veiller à bien respecter la polarité de la pile.

Remplacement de la pile bouton

⚠ ⚠ ATTENTION

DANGER DE BRÛLURE CHIMIQUE

La pile qui alimente la télécommande peut provoquer de graves brûlures internes, voire entraîner la mort, en cas d'ingestion.

Maintenir les piles neuves et usées à l'écart des enfants.

En cas de soupçons d'ingestion de la pile par un enfant, consulter immédiatement un médecin.

Un repère d'avertissement est situé à proximité de la pile bouton*.

REMARQUE

Si une pile n'est pas mise au rebut selon les réglementations, elle peut nuire à l'environnement. Toujours vérifier les réglementations locales relatives à la mise au rebut des piles.

Ce symbole figurant sur la pile signifie que ce produit ne doit pas être traité comme une ordure ménagère.



Des piles de recharge sont disponibles dans le commerce ou chez un concessionnaire.

■ Télécommande d'accès sans clé *



Type de pile : CR2032

1. Retirer la clé intégrée.

2. A l'aide d'une pièce de monnaie, faire levier sur le bord et déposer le demi-boîtier supérieur.
 - Déposer avec précaution pour éviter de perdre les vis.
 - Entourer la pièce de monnaie d'un chiffon pour éviter de rayer la télécommande d'accès sans clé.

3. Veiller à bien respecter la polarité de la pile.

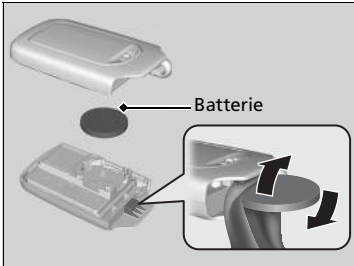

* Non disponible sur tous les modèles

Climatisation

Pour un fonctionnement correct et sûr du système de commande de la climatisation, le circuit de réfrigérant doit être entretenu par un technicien qualifié uniquement.

Ne jamais réparer ou remplacer l'évaporateur de la climatisation (serpentin de refroidissement) par un dispositif récupéré sur un véhicule usagé ou endommagé.

» Climatisation





REMARQUE

La mise à l'air du réfrigérant est nocive pour l'environnement. Pour éviter la mise à l'air du réfrigérant, ne jamais remplacer l'évaporateur par un dispositif récupéré sur un véhicule usagé ou endommagé.

Le réfrigérant présent dans la climatisation du véhicule est inflammable et peut s'enflammer au cours de l'entretien si les procédures correctes ne sont pas respectées.

L'étiquette du climatiseur se trouve sous le capot :



-  : Attention
-  : Réfrigérant inflammable
-  : Nécessite l'intervention d'un technicien qualifié pour l'entretien
-  : Système de climatisation

Filtre à poussière et à pollen

■ Quand remplacer le filtre à poussière et à pollen

Remplacer le filtre à poussière et à pollen selon le programme d'entretien recommandé. Il est recommandé de remplacer le filtre plus tôt si le véhicule circule dans un environnement poussiéreux.

📄 **Programme d'entretien** * P. 521

■ Comment remplacer le filtre à poussière et à pollen

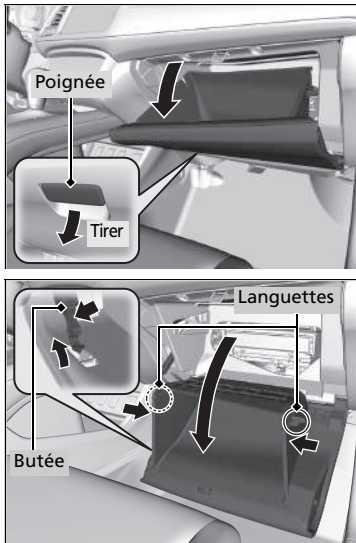

1. Ouvrir la boîte à gants.

2. Pousser la butée de la boîte à gants côté conducteur pour la détacher de la boîte à gants.
3. Dégager les deux languettes en appuyant sur chaque panneau latéral.
4. Faire pivoter la boîte à gants pour la dégager.

☒ Filtre à poussière et à pollen

Si le débit d'air provenant du système de commande de la climatisation se détériore de façon notable, et si les vitres s'embuent facilement, le filtre doit probablement être remplacé.

Le filtre à poussière et à pollen collecte le pollen, la poussière et autres particules présentes dans l'air.

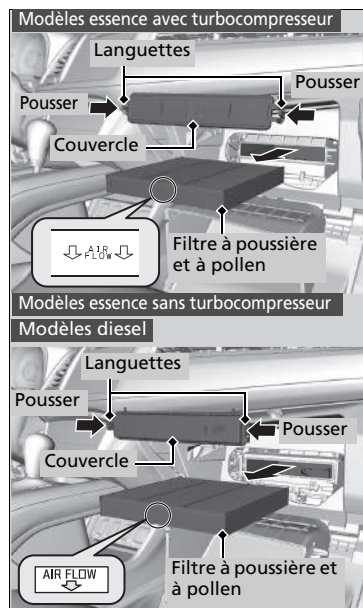

5. Enfoncer les languettes aux extrémités du couvercle de boîtier de filtre et le déposer.
6. Déposer le filtre du boîtier.
7. Poser un filtre neuf dans le boîtier.
 - Orienter la flèche **AIR FLOW** vers le bas.

►► Filtrage à poussière et à pollen

En cas de doute quant à la façon de remplacer le filtre à poussière et à pollen, faire appel à un concessionnaire.

Entretien de l'habitacle

Utiliser un aspirateur pour enlever la poussière avant d'utiliser un chiffon.

Pour nettoyer, utiliser un chiffon humide et une solution de détergent doux et d'eau chaude.

Utiliser un chiffon propre pour éliminer les résidus de détergent.

Nettoyage des ceintures de sécurité

Utiliser une brosse souple et une solution de savon doux et d'eau chaude pour nettoyer les ceintures de sécurité. Laisser les ceintures de sécurité sécher à l'air libre. Essuyer les boucles des ancrages de ceintures de sécurité à l'aide d'un chiffon propre.

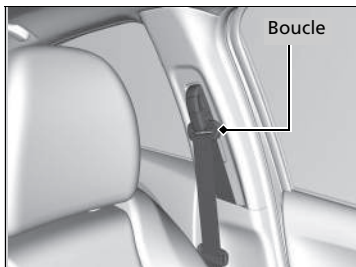

Nettoyage des vitres

Nettoyer à l'aide d'un produit de nettoyage pour vitres.

Entretien de l'habitacle

Ne pas verser de liquides dans l'habitacle. Les dispositifs et circuits électriques peuvent présenter des dysfonctionnements après avoir été éclaboussés.

Ne pas pulvériser de produits à base de silicone sur des dispositifs électriques tels que des interrupteurs et des dispositifs audio. Le non-respect de cette consigne peut provoquer des dysfonctionnements de ces dispositifs ou un incendie dans l'habitacle.

Si un produit pulvérisé à base de silicone a été utilisé sur des dispositifs électriques, consulter un concessionnaire.

Selon leur composition, les solvants chimiques et diffuseurs aromatiques liquides peuvent entraîner une décoloration, des plis et des craquelures sur les tissus et les éléments à base de résine.

Ne pas utiliser de solvants alcalins ou biologiques tels que le benzène ou l'essence.

Après avoir utilisé des solvants chimiques, veiller à les essuyer soigneusement avec un chiffon sec.

Si des chiffons imbibés de solvants chimiques ont été posés sur des tissus ou des éléments à base de résine pendant une période prolongée, laver ces derniers.

Faire attention de ne pas répandre de l'assainisseur d'air liquide.

Nettoyage des vitres

Des fils sont fixés sur la partie intérieure de la vitre arrière. Essuyer dans le sens des fils à l'aide d'un chiffon doux de façon à ne pas les endommager.

■ Entretien du cuir véritable*

Pour nettoyer correctement le cuir :

1. Utiliser d'abord un aspirateur ou chiffon doux sec pour éliminer toute la saleté ou poussière.
2. Nettoyer le cuir avec un chiffon doux trempé dans une solution composée à 90 % d'eau et 10 % de solution savonneuse neutre.
3. Essuyer tout résidu de savon avec un chiffon humide propre.
4. Essuyer l'eau résiduelle et laisser le cuir sécher à l'air libre et à l'ombre.

☒ Entretien du cuir véritable*

Il est important de nettoyer ou d'éliminer la poussière ou la saleté dès que possible. Les déversements peuvent pénétrer dans le cuir et provoquer des taches. La saleté ou la poussière peuvent provoquer l'abrasion du cuir. En outre, veuillez noter que certains vêtements de couleur foncée peuvent froter sur les sièges en cuir, entraînant une décoloration ou des taches.

Entretien extérieur

Nettoyer la carrosserie du véhicule après avoir utilisé le véhicule. Rechercher régulièrement la présence de rayures sur la peinture du véhicule. Une rayure sur une surface peinte peut provoquer l'apparition de rouille sur la carrosserie. Si le véhicule présente une rayure, faire effectuer la retouche de peinture rapidement.

Lavage du véhicule

Nettoyer le véhicule régulièrement. Nettoyer le véhicule plus fréquemment en cas de conduite dans les conditions suivantes :

- En cas de conduite sur des routes salées.
- En cas de conduite dans des zones côtières.
- Si les surfaces peintes sont salies par du goudron, de la suie, de la fiente d'oiseau, des insectes ou de la sève d'arbre.

Utilisation d'une station de lavage automatique

- Bien suivre les instructions affichées dans la station de lavage automatique.
- Rabattre les rétroviseurs.
- Pour les modèles avec essuie-glaces intermittents automatiques, arrêter les essuie-glaces.

Utilisation d'équipement de nettoyage à haute pression

- Tenir le gicleur de nettoyage assez loin de la carrosserie du véhicule.
- Procéder avec précaution autour des vitres. Si le gicleur de nettoyage est trop près, l'eau risque de s'infiltrer dans l'habitacle.
- Ne pas projeter d'eau à haute pression directement dans le compartiment moteur. Utiliser plutôt un jet d'eau à basse pression et un détergent doux.

►► Lavage du véhicule

Ne pas pulvériser d'eau sur les bouches d'air. Ceci peut provoquer un dysfonctionnement.

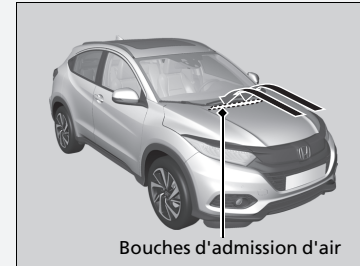

Modèles diesel

Ne pas pulvériser d'eau sur l'unité sans bouchon lorsque la trappe de remplissage de carburant est ouverte. Cela peut endommager le circuit de carburant ou le moteur.

■ Lustrage à la cire

Une bonne couche de cire pour carrosserie automobile permet de protéger la peinture du véhicule contre les diverses conditions climatiques. Etant donné que la cire disparaît au fil du temps et que le véhicule se retrouve exposé aux diverses conditions climatiques, lustrer de nouveau selon besoin.

■ Entretien des pare-chocs et autres pièces à revêtement de résine

Si de l'essence, de l'huile, du liquide de refroidissement moteur ou de l'électrolyte de batterie se répandent sur des éléments à revêtement de résine, il est possible que ces éléments soient tachés ou que le revêtement s'écaille. Les nettoyer rapidement à l'aide d'un chiffon doux et d'eau claire.

■ Nettoyage des vitres

Nettoyer à l'aide d'un produit de nettoyage pour vitres.

■ Entretien des jantes en aluminium

Le sel et les autres saletés provenant de la route peuvent détériorer l'aluminium. Lorsque cela est nécessaire, utiliser dès que possible une éponge et un détergent doux pour essuyer ces substances contaminantes. N'utiliser ni brosse dure ni produits chimiques agressifs (notamment certains produits de nettoyage pour roues en vente dans le commerce). Ces derniers pourraient endommager la finition de protection des jantes en alliage d'aluminium, contribuant ainsi à leur corrosion. Selon le type de finition, il est possible que les roues brunissent ou ternissent. Pour éviter que l'eau ne laisse des taches, essuyer les roues avec un chiffon pour les sécher tant qu'elles sont encore humides.

» Lustrage à la cire

REMARQUE

Les solvants chimiques et les nettoyeurs forts peuvent endommager la peinture et les pièces en métal et en plastique de votre véhicule. Essuyer immédiatement tout écoulement.

» Entretien des pare-chocs et autres pièces à revêtement de résine

Se renseigner auprès d'un concessionnaire quant à l'enduit approprié pour retoucher des surfaces peintes des pièces en résine.

■ Buée sur les verres des feux extérieurs

Les verres intérieurs des feux extérieurs (phares, feux stop, etc.) peuvent être temporairement embués si vous avez roulé sous la pluie, ou après le passage du véhicule dans une station de lavage. De la condensation peut se former à l'intérieur des verres lorsqu'il y a un écart important entre la température ambiante et la température à l'intérieur des verres (de la même façon qu'on observe une formation de buée sur les vitres du véhicule par temps de pluie). Ces conditions sont dues à des phénomènes naturels, et non à des problèmes de conception structurelle des feux extérieurs.

La conception des verres peut entraîner une accumulation d'humidité à la surface du cadre des verres des éclairages. Il ne s'agit pas d'un dysfonctionnement.

Cependant, en cas d'accumulation de grandes quantités d'eau ou de formation de grosses gouttes d'eau à l'intérieur des verres, faire examiner le véhicule par un concessionnaire.

Accessoires

Lors de la pose d'accessoires, s'assurer de respecter les points suivants :

- Ne pas installer d'accessoires sur le pare-brise. Ils risquent d'entraver la visibilité et d'affecter la capacité de réaction du conducteur aux conditions de la route.
- Ne poser aucun accessoire sur les surfaces marquées SRS Airbag, sur les côtés ou les dossiers des sièges avant, sur les montants avant ou latéraux ou à proximité des vitres latérales. Les accessoires montés à ces endroits peuvent interférer avec le fonctionnement des airbags du véhicule ou peuvent être propulsés sur le conducteur ou un autre occupant si les airbags se déploient.
- S'assurer que la pose d'accessoires électroniques n'entraîne pas de surcharge des circuits électriques et n'affecte en rien le bon fonctionnement du véhicule.
 - **Fusibles** P. 638
- Avant de poser un accessoire électronique, demander à l'installateur de contacter un concessionnaire pour se faire aider. Si possible, demander au concessionnaire de procéder à une inspection finale de l'installation.

Accessoires et modifications

ATTENTION

Les accessoires ou modifications non appropriés peuvent affecter la tenue de route, la stabilité et les performances du véhicule, et provoquer un accident pouvant entraîner des blessures graves voire mortelles.

Observer l'ensemble des consignes du présent manuel d'utilisation relatives aux accessoires et modifications.

Lorsqu'ils sont correctement installés, les téléphones portables, alarmes, radios bidirectionnelles, antennes radio et systèmes audio de faible puissance ne doivent pas gêner le bon fonctionnement des systèmes du véhicule commandés par ordinateur, tels que les airbags et le système de freinage antiblocage.

Il est recommandé d'utiliser des accessoires d'origine Honda pour garantir leur bon fonctionnement sur le véhicule.

Modifications

Ne pas modifier le véhicule d'une façon qui risque de nuire à la tenue de route, à la stabilité et à la fiabilité du véhicule. Ne pas installer de pièces ou accessoires qui ne sont pas d'origine Honda et pourraient avoir les mêmes effets.

Même des modifications mineures apportées aux systèmes du véhicule peuvent affecter les performances globales du véhicule.

Toujours s'assurer que l'ensemble de l'équipement est correctement installé et entretenu, et ne pas apporter de modification qui rende le véhicule ou ses systèmes non conformes aux réglementations nationale et locale en vigueur.

Le port de diagnostic embarqué (connecteur OBD-II/SAE J1962) installé sur ce véhicule est prévu pour être utilisé avec les dispositifs de diagnostic du système automobile ou avec d'autres dispositifs approuvés par Honda. L'utilisation de tout autre type de dispositif peut affecter les systèmes électroniques du véhicule ou les compromettre, ce qui peut provoquer un dysfonctionnement du système, le déchargement de la batterie ou d'autres problèmes inattendus.

Ne pas modifier et ne jamais tenter de réparer les composants électriques.

Situations inattendues

Ce chapitre explique comment faire face aux situations inattendues.

Outils	
Types d'outils.....	594
En cas de crevaison	
Réparation provisoire d'un pneu crevé*	596
Manipulation du cric	608, 610
Remplacement d'un pneu crevé*	611
Le moteur ne démarre pas	
Contrôle du moteur	621
Si la pile de la télécommande d'accès sans clé est faible	623
Arrêt d'urgence du moteur	624
Démarrage de secours	625
Impossible de déplacer le levier de vitesses	628

Surchauffe	
Mesures à prendre en cas de surchauffe	629
Témoin, allumé/clignotant	
Si le témoin de pression d'huile faible s'allume.....	632
Si le témoin du système de charge s'allume.....	632
Si le témoin de dysfonctionnement s'allume ou clignote	633
Si le témoin de freinage (rouge) s'allume.....	633
Si le témoin du système de direction assistée électrique (EPS) s'allume.....	634
Si le témoin du système de frein de stationnement électrique s'allume.....	635

Si le témoin de basse pression des pneus/alerte de crevaison s'allume ou clignote	636
Si le symbole de niveau d'huile bas apparaît	637
Si le symbole PGM-FI apparaît	637
Fusibles	
Emplacements des fusibles	638
Contrôle et remplacement des fusibles.....	646
Remorquage d'urgence	647
Ouverture impossible du hayon	650
Plein de carburant	
Plein avec un bidon de carburant	652

* Non disponible sur tous les modèles

Types d'outils

Types d'outils

Les outils sont rangés dans le compartiment à bagages.

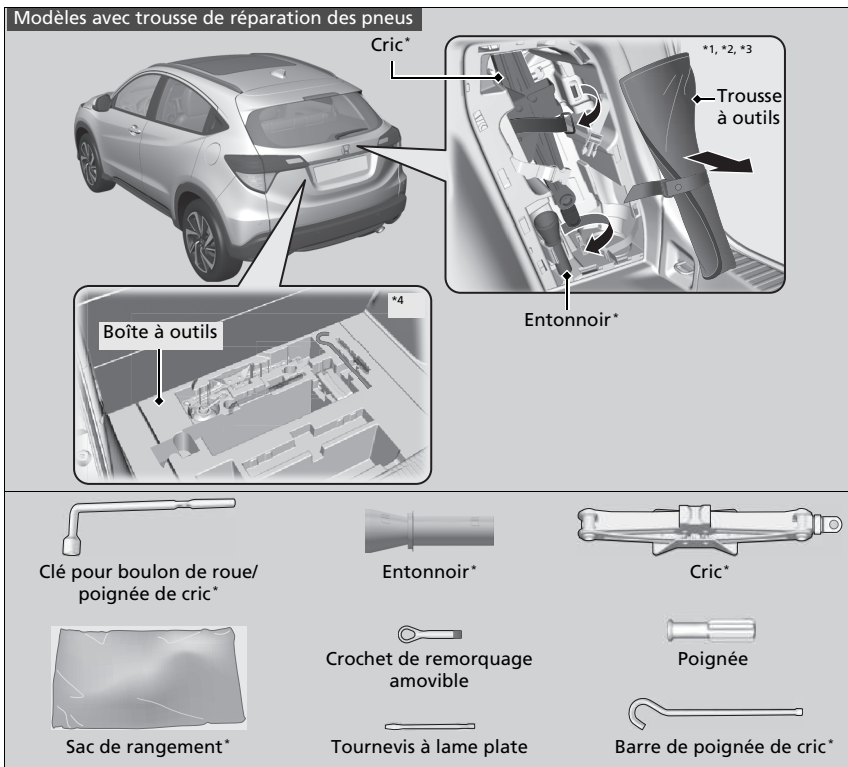

*1 : Modèles essence sans turbocompresseur avec feux antibrouillard avant

*2 : Modèles essence avec turbocompresseur

*3 : Modèles diesel

*4 : Modèles essence sans turbocompresseur sans feux antibrouillard avant

* Non disponible sur tous les modèles

Modèles avec roue galette

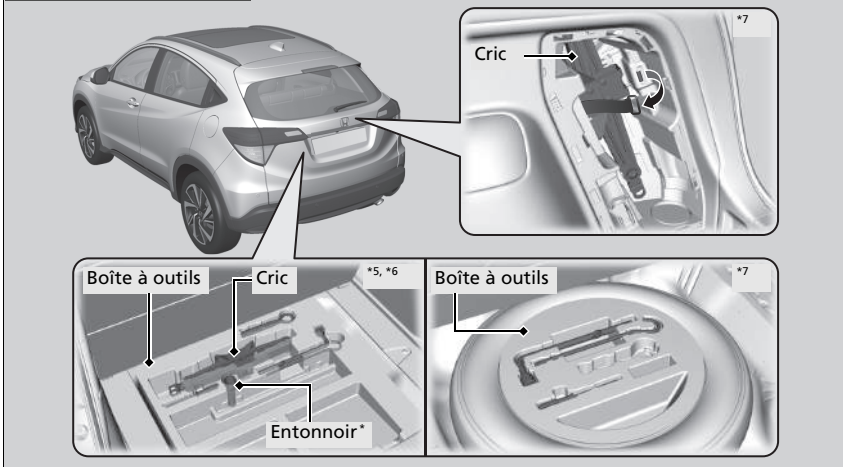

*5 : Modèles essence sans turbocompresseur

*6 : Modèles diesel

*7 : Modèles essence avec turbocompresseur

* Non disponible sur tous les modèles

Réparation provisoire d'un pneu crevé*

Si le pneumatique présente une large coupure ou d'autres dégâts importants, le véhicule devra être remorqué. Si le pneumatique présente seulement une petite crevaison (causée par un clou, par exemple), il est possible d'utiliser la trousse de réparation des pneus provisoire afin de pouvoir se rendre au garage le plus proche et de procéder à une réparation permanente.

Si une crevaison se produit en cours de route, maintenir le volant fermement et freiner progressivement pour réduire la vitesse, puis s'arrêter dans un endroit sûr.

1. Stationner le véhicule sur une surface ferme, plane et non glissante, puis serrer le frein de stationnement.

Modèles à transmission à variation continue

2. Placer la transmission sur **P**.

Modèles avec boîte de vitesses manuelle

2. Placer la transmission sur **R**.

Tous les modèles

3. Allumer les feux de détresse et mettre le contacteur d'allumage sur ANTIVOL **0***1.
▶ En cas de traction d'une remorque, la déteiler.

*1 : Les modèles équipés du système d'accès sans clé ont un bouton **ENGINE START/STOP** au lieu d'un contacteur d'allumage.

* Non disponible sur tous les modèles

⚠ Réparation provisoire d'un pneu crevé*

Le kit ne doit pas être utilisé dans les situations suivantes. Contacter un concessionnaire ou un dépanneur pour faire remorquer le véhicule.

- L'enduit d'étanchéité du pneumatique a expiré.
- Plusieurs pneus sont crevés.
- La crevaison ou l'entaille est supérieure à 4 mm.
- La paroi latérale du pneumatique est endommagée ou la crevaison est située hors de la zone de contact.

 Zone de contact	Lorsque le point de crevaison mesure :	Utilisation de la trousse
	moins de 4 mm	Oui
	plus de 4 mm	Non

- Les dommages sont apparus après avoir roulé avec des pneumatiques extrêmement sous-gonflés.
- Le talon du pneumatique n'est plus à sa place.
- Une jante est endommagée.

Ne pas retirer le clou ou la vis à l'origine de la crevaison. Si le clou ou la vis est retiré(e), il peut s'avérer impossible de réparer la crevaison à l'aide du kit.

Se préparer à réparer provisoirement un pneu crevé

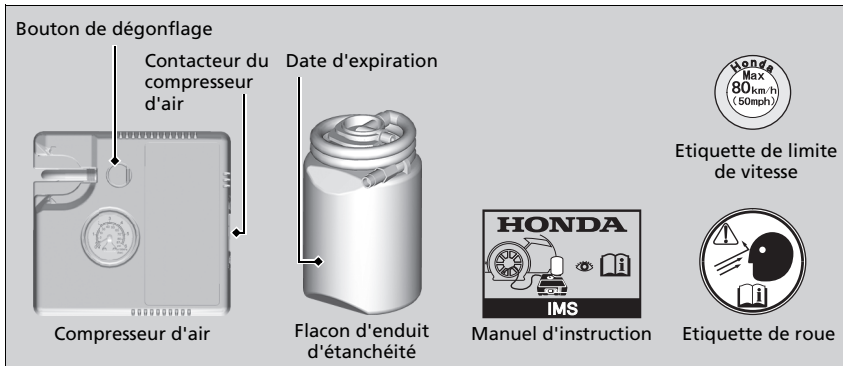

Se préparer à réparer provisoirement un pneu crevé

En cas de réparation provisoire, lire attentivement le manuel d'utilisation fourni avec la trousse.

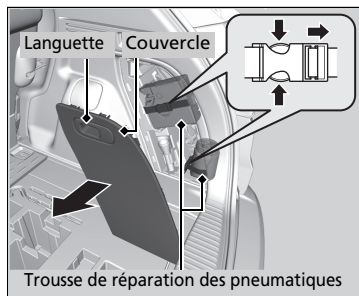

1. Ouvrir le hayon.

Modèles essence sans turbocompresseur avec feux antibrouillard avant

Modèles essence avec turbocompresseur

Modèles diesel

2. Tirer la languette pour ouvrir le couvercle de compartiment situé du côté droit du compartiment à bagages.
3. Sortir la trousse du compartiment.
4. Placer la trousse, face vers le haut, sur une surface plate près du pneu crevé, à l'écart de la circulation. Ne pas positionner la trousse sur le côté.

Modèles essence sans turbocompresseur sans feux antibrouillard avant

2. Tirer sur la sangle et ouvrir le cache du plancher du compartiment à bagages.
3. Sortir la trousse de la boîte.
4. Placer la trousse, face vers le haut, sur une surface plate près du pneu crevé, à l'écart de la circulation. Ne pas positionner la trousse sur le côté.

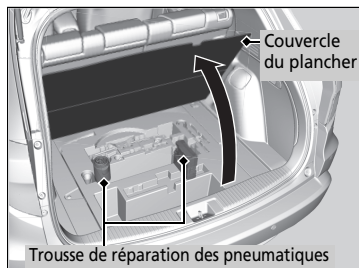

►► Se préparer à réparer provisoirement un pneu crevé

Modèles avec plateau de coffre

Le plateau de coffre est équipé au niveau du plancher du compartiment à bagages.

Injection d'enduit d'étanchéité et d'air

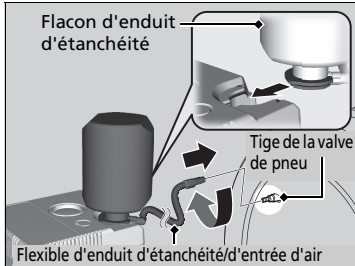
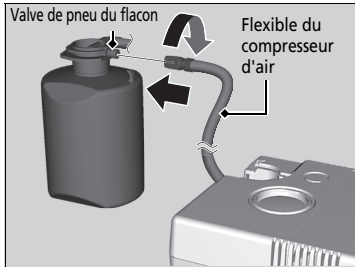
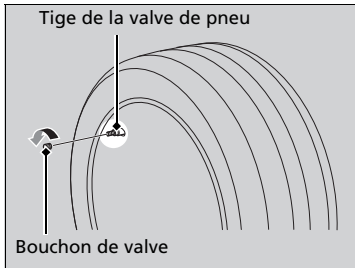

1. Déposer le bouchon de la tige de la valve de pneu.

2. Secouer le flacon d'enduit d'étanchéité

3. Fixer le flexible du compresseur d'air sur la valve de pneu du flacon. Le visser à fond.

4. Retourner le flacon d'enduit d'étanchéité, puis fixer le flacon dans la découpe du compresseur d'air.

5. Fixer le flexible d'enduit d'étanchéité/d'entrée d'air sur la tige de la valve de pneu. Le visser à fond.

Injection d'enduit d'étanchéité et d'air

⚠ ATTENTION

L'enduit d'étanchéité du pneumatique contient des substances nuisibles, qui peuvent être mortelles si elles sont ingérées.

En cas d'ingestion accidentelle, ne pas tenter de faire vomir. Boire beaucoup d'eau et consulter un médecin sans attendre.

En cas de contact avec la peau ou les yeux, rincer à l'eau fraîche et consulter un médecin, le cas échéant.

Conserver le flacon d'enduit d'étanchéité hors de portée des enfants.

Par temps froid, il est possible que l'enduit d'étanchéité ne puisse pas s'écouler facilement. Dans ce cas, le réchauffer pendant cinq minutes avant utilisation.

L'enduit d'étanchéité à base de latex peut tacher les vêtements et autres matériaux de façon permanente. Manipuler avec précaution et essuyer immédiatement tout écoulement.

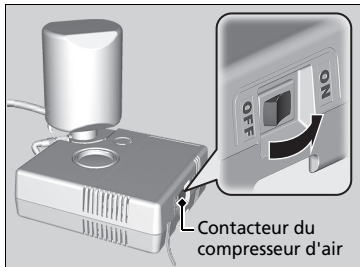
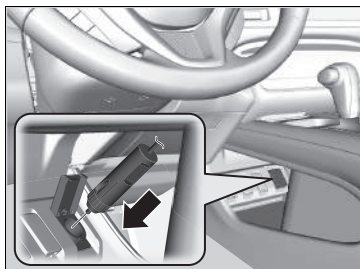

Contacteur du compresseur d'air

6. Brancher le compresseur à la prise d'alimentation des accessoires.
 - Faire attention de ne pas coincer le tuyau dans une porte ou une fenêtre.
 - **Prise d'alimentation des accessoires** P. 224
7. Mettre le contacteur d'allumage en position DEMARRAGE (III)*1 sans appuyer sur la pédale d'accélérateur, puis démarrer le moteur.
 - **Monoxyde de carbone** P. 88
8. Activer le compresseur d'air pour gonfler le pneumatique.
 - Le compresseur commence l'injection d'enduit d'étanchéité et d'air dans le pneumatique.
9. Une fois que la pression d'air atteint la pression spécifiée, couper le kit.
 - Contrôler la jauge de pression d'air sur le compresseur d'air.
 - Se reporter à l'étiquette du montant de porte côté conducteur pour connaître la pression spécifiée.

►► Injection d'enduit d'étanchéité et d'air

⚠ ATTENTION

Faire tourner le moteur lorsque le véhicule est stationné dans une zone fermée, voire partiellement fermée, peut entraîner l'accumulation rapide de monoxyde de carbone toxique.

L'inhalation de ce gaz incolore et inodore peut entraîner une perte de conscience, voire la mort. S'assurer que le véhicule est stationné à l'extérieur avant de faire tourner le moteur pour alimenter le compresseur d'air.

REMARQUE

Ne pas manipuler le compresseur de la trousse de réparation des pneus provisoire plus de 15 minutes. Le compresseur peut se trouver en surchauffe et être irrémédiablement endommagé.

Tant que l'injection de l'enduit d'étanchéité n'est pas terminée, la pression indiquée sur la jauge est plus élevée que la pression réelle. Une fois l'injection de l'enduit d'étanchéité terminée, la pression chute puis commence à remonter au fur et à mesure du gonflage du pneumatique. Ceci est tout à fait normal. Pour mesurer la pression d'air avec précision à l'aide d'une jauge, couper le compresseur d'air uniquement lorsque l'injection de l'enduit d'étanchéité est terminée.

*1 : Les modèles équipés du système d'accès sans clé ont un bouton **ENGINE START/STOP** au lieu d'un contacteur d'allumage.

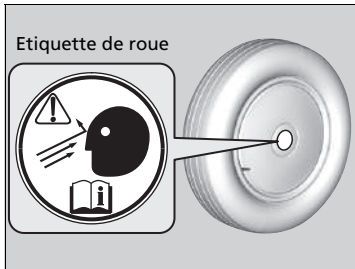

10. Débrancher la fiche de la prise d'alimentation des accessoires.
11. Dévisser le flexible d'enduit d'étanchéité/d'entrée d'air de la tige de valve de pneu. Reposer le bouchon de valve.
12. Poser l'étiquette de roue sur la surface plate de la roue.
 - Cette surface doit être propre pour garantir une bonne adhésion de l'étiquette.

► Injection d'enduit d'étanchéité et d'air

Si la pression d'air requise n'est pas atteinte dans les 10 minutes, il est possible que le pneumatique soit endommagé de manière trop importante pour que le kit puisse fournir l'étanchéité nécessaire. Le véhicule devra alors être remorqué.

S'adresser à un concessionnaire Honda pour obtenir un flacon d'enduit d'étanchéité de rechange et des informations sur la mise au rebut d'un flacon vide.

■ Répartition de l'enduit d'étanchéité dans le pneumatique



1. Poser l'étiquette de limite de vitesse à l'endroit indiqué.
2. Conduire le véhicule pendant environ 10 minutes.
 - Ne pas dépasser 80 km/h.
3. Arrêter le véhicule dans un endroit sûr.

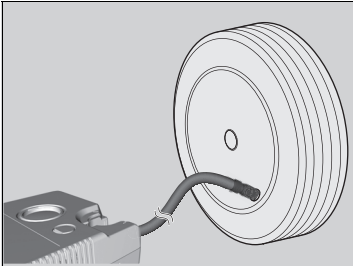

4. Contrôler de nouveau la pression d'air à l'aide de la jauge du compresseur d'air.
 - Ne pas activer le compresseur d'air pour vérifier la pression.
5. Si la pression d'air est :
 - Inférieure à 130 kPa (1,3 bar) :
Ne pas ajouter de l'air ou continuer à rouler.
La fuite est trop importante. Appeler de l'aide et faire remorquer le véhicule.

➔ **Remorquage d'urgence** P. 647

Modèles à pneus 215/60R16 95H

- Avant : 210 kPa (2,1 bar)/arrière : 200 kPa (2,0 bar) ou plus :

Modèles à pneus 215/55R17 94V

Modèles avec pneus 225/50R18 95V

- Avant : 220 kPa (2,2 bar)/arrière : 210 kPa (2,1 bar) ou plus :
Continuer de conduire et s'arrêter toutes les 10 minutes jusqu'à la station service la plus proche. Ne pas dépasser 80 km/h.
- Si la pression d'air ne diminue pas au bout de 10 minutes, il n'est plus nécessaire de contrôler la pression.

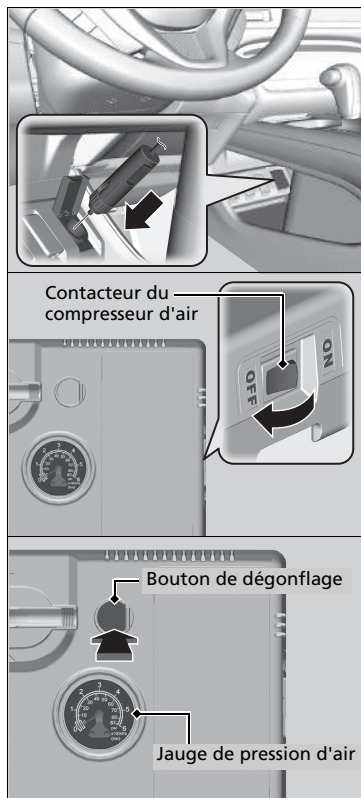

Modèles à pneus 215/60R16 95H

- Supérieure à 130 kPa (1,3 bar), mais inférieure à l'avant à : 210 kPa (2,1 bar)/à l'arrière à : 200 kPa (2,0 bar) :
Allumer le compresseur d'air pour gonfler le pneu jusqu'à ce que la pression des pneus atteigne à l'avant : 210 kPa (2,1 bar)/à l'arrière : 200 kPa (2,0 bar).

Modèles à pneus 215/55R17 94V

Modèles avec pneus 225/50R18 95V

- Supérieure à 130 kPa (1,3 bar), mais inférieure à l'avant à : 220 kPa (2,2 bar)/à l'arrière à : 210 kPa (2,1 bar) :
Allumer le compresseur d'air pour gonfler le pneu jusqu'à ce que la pression des pneus atteigne à l'avant : 220 kPa (2,2 bar)/à l'arrière à : 210 kPa (2,1 bar).

Injection d'enduit d'étanchéité et d'air P. 599

Conduire ensuite prudemment et s'arrêter toutes les 10 minutes jusqu'à la station service la plus proche.
Ne pas dépasser 80 km/h.

- Répéter cette procédure tant que la pression d'air se trouve dans cette plage.
- 6. Débrancher la trousse de la prise d'alimentation des accessoires.
- 7. Dévisser le flexible d'enduit d'étanchéité/d'entrée d'air de la tige de valve de pneu. Reposer le bouchon de valve.
- 8. Appuyer sur la touche de dégonflage jusqu'à ce que la jauge revienne à 0 kPa (0 bar).
- 9. Réemballer la trousse et la ranger au bon endroit.

► Répartition de l'enduit d'étanchéité dans le pneumatique

ATTENTION

Faire tourner le moteur lorsque le véhicule est stationné dans une zone fermée, voire partiellement fermée, peut entraîner l'accumulation rapide de monoxyde de carbone toxique.

L'inhalation de ce gaz incolore et inodore peut entraîner une perte de conscience, voire la mort. S'assurer que le véhicule est stationné à l'extérieur avant de faire tourner le moteur pour alimenter le compresseur d'air.

Gonflage d'un pneumatique sous-gonflé

Il est possible d'utiliser le kit pour gonfler un pneumatique sous-gonflé et non crevé.

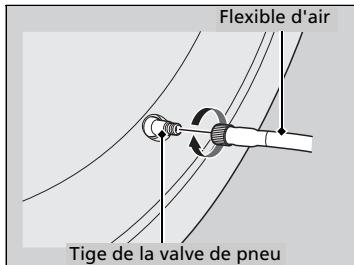
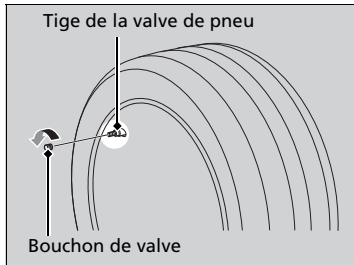

1. Sortir le kit du compartiment à bagages.

➤ **Se préparer à réparer provisoirement un pneu crevé** P. 597

2. Placer le kit, face vers le haut, sur une surface plate près du pneu crevé, à l'écart de la circulation. Ne pas positionner le kit sur le côté.
3. Enlever le flexible d'air du kit.
4. Déposer le bouchon de la tige de la valve de pneu.
5. Fixer le flexible sur la tige de la valve de pneu. Le visser à fond.

Gonflage d'un pneumatique sous-gonflé

⚠ ATTENTION

Faire tourner le moteur lorsque le véhicule est stationné dans une zone fermée, voire partiellement fermée, peut entraîner l'accumulation rapide de monoxyde de carbone toxique.

L'inhalation de ce gaz incolore et inodore peut entraîner une perte de conscience, voire la mort. S'assurer que le véhicule est stationné à l'extérieur avant de faire tourner le moteur pour alimenter le compresseur d'air.

REMARQUE

Ne pas manipuler le compresseur de la trousse de réparation des pneus provisoire plus de 15 minutes. Le compresseur peut se trouver en surchauffe et être irrémédiablement endommagé.

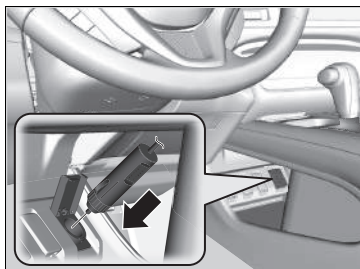

6. Brancher le compresseur à la prise d'alimentation des accessoires.

- Faire attention de ne pas coincer le tuyau dans une porte ou une fenêtre.

➤ **Prise d'alimentation des accessoires** P. 224

7. Placer le contacteur d'allumage sur ACCESSOIRES **I***1.

- En cas de températures négatives, démarrer le moteur et le laisser tourner pendant la réparation du pneu crevé.

➤ **Monoxyde de carbone** P. 88

*1 : Les modèles équipés du système d'accès sans clé ont un bouton **ENGINE START/STOP** au lieu d'un contacteur d'allumage.

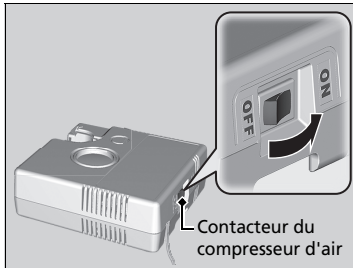

8. Activer le contacteur du compresseur d'air pour gonfler le pneumatique.
 - Le compresseur commence à injecter de l'air dans le pneumatique.
 - Si le moteur est démarré, le laisser tourner tout en injectant de l'air.
9. Gonfler le pneumatique selon la pression d'air spécifiée.
10. Couper le kit.
 - Contrôler la jauge de pression sur le compresseur d'air.
 - Si le pneumatique est trop gonflé, appuyer sur le bouton de dégonflage.
11. Débrancher la fiche de la prise d'alimentation des accessoires.
12. Dévisser le flexible de la tige de la valve de pneu. Reposer le bouchon de valve.
13. Réemballer la trousse et la ranger au bon endroit.

Modèles avec trousse de réparation des pneus

Modèles avec cric

Manipulation du cric

Mise en place du cric

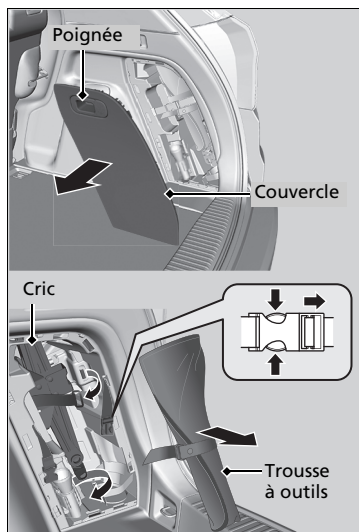

1. Stationner le véhicule sur une surface ferme, plane et non glissante et serrer le frein de stationnement.

Modèles à transmission à variation continue

2. Placer la transmission sur **P**.

Modèles avec boîte de vitesses manuelle

2. Placer la transmission sur **R**.

Tous les modèles

3. Allumer les feux de détresse et mettre le contacteur d'allumage sur ANTIVOL **0***1.
4. Tirer la poignée pour ouvrir le couvercle de compartiment situé du côté droit du compartiment à bagages.
5. Sortir le cric et la trousse à outils du compartiment.
6. Sortir la clé pour boulon de roue et la barre de poignée de cric de la trousse à outils.

►► Mise en place du cric

⚠ ATTENTION

Le véhicule peut facilement glisser du cric et blesser gravement toute personne se trouvant sous le véhicule.

Respecter scrupuleusement les consignes de remplacement d'une roue et ne jamais engager une partie du corps sous le véhicule s'il n'est soutenu que par le cric.

ATTENTION : Le cric doit être placé sur une surface plane et stable sur le même niveau que le véhicule en stationnement.

Le cric fourni avec le véhicule est accompagné de l'étiquette suivante.

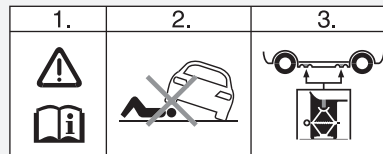

1. Voir le manuel d'utilisation.
2. Ne jamais se glisser sous le véhicule lorsqu'il est supporté par un cric.
3. Placer le cric sous la zone de renforcement.

*1 : Les modèles équipés du système d'accès sans clé ont un bouton **ENGINE START/STOP** au lieu d'un contacteur d'allumage.

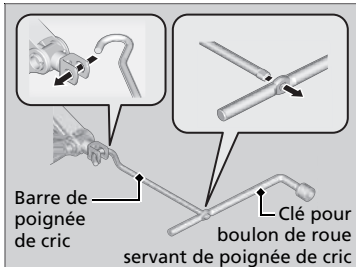
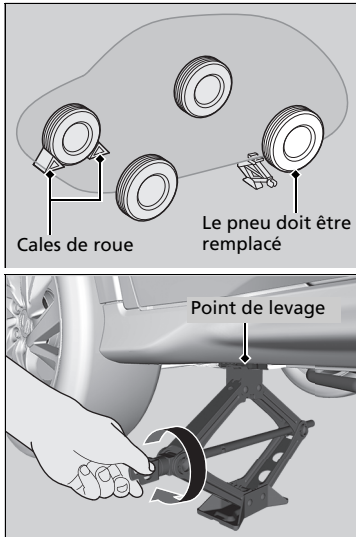

7. Placer une cale ou une pierre devant et derrière la roue diagonalement opposée au pneu crevé.

8. Placer le cric sous le point de levage le plus proche de la roue à changer.

9. Tourner la chape du cric dans le sens des aiguilles d'une montre, comme indiqué sur l'illustration, jusqu'à ce que la partie supérieure du cric touche le point de levage.

► Veiller à ce que l'ergot du point de levage repose dans l'encoche du cric.

10. Soulever le véhicule à l'aide de la barre de poignée de cric et de la poignée de cric jusqu'à ce que le pneumatique ne repose plus sur le sol.

► Mise en place du cric

Pour utiliser un cric, procéder comme suit :

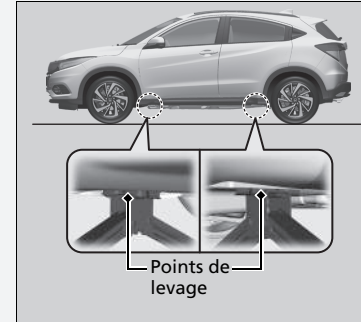

Ne pas utiliser le cric si des passagers ou des bagages se trouvent dans le véhicule.

Utiliser le cric fourni dans le véhicule.

Les autres crics risquent de ne pas supporter le poids (« charge ») ou de ne pas s'insérer correctement dans le point de levage.

Respecter les consignes suivantes pour utiliser le cric en toute sécurité :

- Ne pas utiliser le cric pendant que le moteur tourne.
- N'utiliser le cric que lorsque le sol est ferme et plat.
- N'utiliser le cric qu'au niveau des points de levage.
- Ne pas pénétrer dans le véhicule lorsque le cric est utilisé.
- Ne pas placer d'objets sur ou sous le cric.

Modèles avec trousse de réparation des pneus

Modèles sans cric

Manipulation du cric

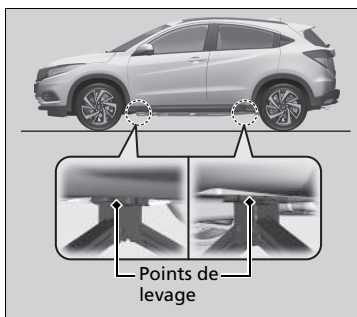

Votre véhicule dispose de points de levage, tels qu'illustrés ici. Consulter un concessionnaire pour le remplacement de vos pneus.

Remplacement d'un pneu crevé*

Si une crevaison se produit en cours de route, maintenir le volant fermement et freiner progressivement pour réduire la vitesse, puis s'arrêter dans un endroit sûr. Remplacer le pneu crevé par une roue galette. Passer chez un concessionnaire le plus tôt possible pour faire réparer ou remplacer le pneumatique de taille normale.

1. Stationner le véhicule sur une surface ferme, plane et non glissante et serrer le frein de stationnement.

Modèles à transmission à variation continue

2. Placer la transmission sur **P**.

Modèles avec boîte de vitesses manuelle

2. Placer la transmission sur **R**.

Tous les modèles

3. Allumer les feux de détresse et mettre le contacteur d'allumage sur ANTIVOL **0***1.

*1 : Les modèles équipés du système d'accès sans clé ont un bouton **ENGINE START/STOP** au lieu d'un contacteur d'allumage.

* Non disponible sur tous les modèles

☒ Remplacement d'un pneu crevé*

Suivre les précautions concernant la roue galette :
Vérifier régulièrement la pression de la roue galette. Elle doit être réglée à la pression spécifiée. Pression spécifiée : 420 kPa (4,2 bar).

Lors de la conduite avec la roue galette, maintenir la vitesse du véhicule en dessous de 80 km/h. La remplacer par un pneumatique de taille normale dès que possible.

La roue galette placée dans le véhicule ne correspond qu'au modèle concerné. Ne pas l'utiliser sur un autre modèle. Ne pas utiliser un autre type de roue galette sur le véhicule concerné.

Ne pas monter de chaînes sur une roue galette.
En cas de crevaison d'un pneumatique avant équipé de chaînes, déposer l'une des roues arrière de taille normale et la remplacer par la roue galette. Déposer le pneumatique avant crevé et le remplacer par le pneumatique de taille normale précédemment déposé de l'arrière du véhicule. Monter les chaînes sur la roue avant.

Une roue galette peut affecter le confort de suspension et la traction sur certaines chaussées. Redoubler de prudence en cours de conduite.

Ne pas utiliser plusieurs roues galettes simultanément.

La roue galette est plus petite que la roue normale. La garde au sol du véhicule est réduite lorsque la roue galette est installée. Des débris sur la route ou des bosses peuvent endommager le soubassement du véhicule.

Se préparer à changer une roue

Modèles essence sans turbocompresseur
Modèles diesel

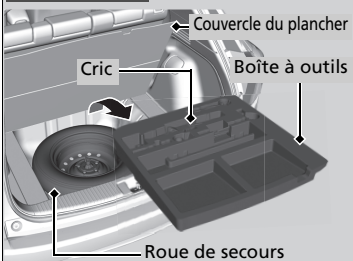

Modèles essence avec turbocompresseur

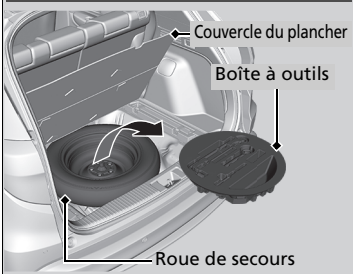

1. Ouvrir le plancher du compartiment à bagages.
2. Sortir la trousse à outils du compartiment à bagages.

Modèles essence sans turbocompresseur

Modèles diesel

Sortir la clé pour boulon de roue, la barre de poignée de cric et le cric de la trousse à outils.

Modèles essence avec turbocompresseur

Sortir la clé pour boulon de roue et la barre de poignée de cric de la trousse à outils.

Tous les modèles

3. Dévisser le boulon à oreilles et déposer l'entretoise conique, puis sortir la roue de secours.

Remplacement d'un pneu crevé*

ATTENTION : Le cric ne peut être utilisé que dans les situations de dépannage d'urgence, et non pour le remplacement standard des pneus saisonniers ou toute autre opération d'entretien ou de réparation normale.

REMARQUE

Ne pas utiliser le cric s'il ne fonctionne pas correctement. Appeler votre concessionnaire ou un service de dépannage.

La forme de la trousse à outils varie en fonction du modèle.

Se préparer à changer une roue

Veiller à ne pas se blesser lors de la dépose ou du remisage de la roue de secours.

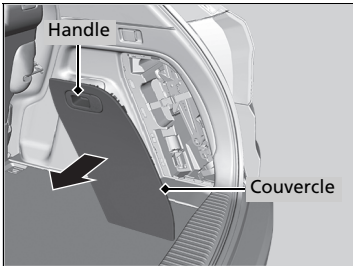

Modèles essence avec turbocompresseur

4. Tirer la poignée pour ouvrir le couvercle de compartiment situé du côté droit du compartiment à bagages.

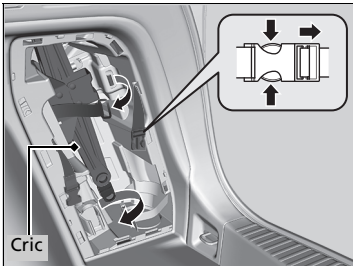

Modèles essence avec turbocompresseur

5. Sortir le cric du compartiment.

Tous les modèles

6. Placer une cale ou une pierre devant et derrière la roue diagonalement opposée au pneu crevé.

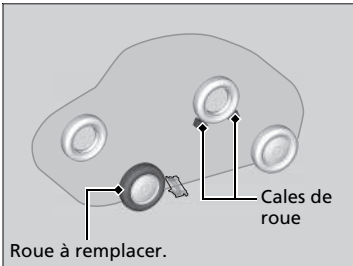



7. Placer la roue de secours (côté voile de jante dirigé vers le haut) sous la caisse du véhicule, près de la roue devant être remplacée.



8. Desserrer chaque boulon de roue d'un tour environ à l'aide de la clé de boulon de roue.

Mise en place du cric

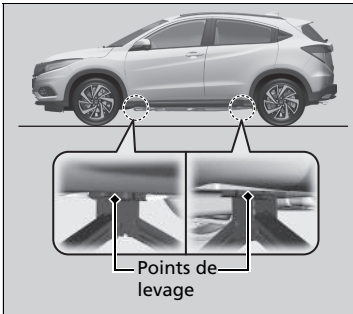

1. Placer le cric sous le point de levage le plus proche de la roue à changer.

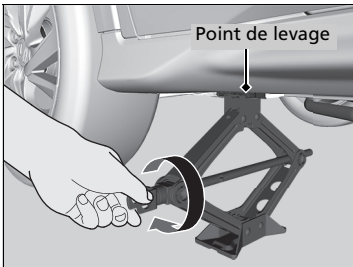

2. Tourner la chape du cric dans le sens des aiguilles d'une montre, comme indiqué sur l'illustration, jusqu'à ce que la partie supérieure du cric touche le point de levage.
 - Veiller à ce que l'ergot du point de levage repose dans l'encoche du cric.

Mise en place du cric

⚠ ATTENTION

Le véhicule peut facilement glisser du cric et blesser gravement toute personne se trouvant sous le véhicule.

Respecter scrupuleusement les consignes de remplacement d'une roue et ne jamais engager une partie du corps sous le véhicule s'il n'est soutenu que par le cric.

ATTENTION : Le cric doit être placé sur une surface plane et stable sur le même niveau que le véhicule en stationnement.

Le cric fourni avec le véhicule est accompagné de l'étiquette suivante.

1.	2.	3.

1. Voir le manuel d'utilisation.
2. Ne jamais se glisser sous le véhicule lorsqu'il est supporté par un cric.
3. Placer le cric sous la zone de renforcement.

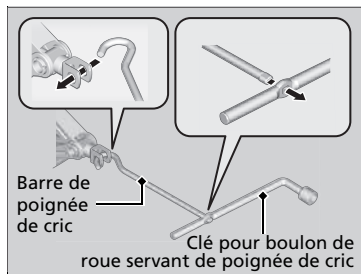

3. Soulever le véhicule à l'aide de la barre de poignée de cric et de la poignée de cric jusqu'à ce que le pneumatique ne repose plus sur le sol.

► Mise en place du cric

Ne pas utiliser le cric si des passagers ou des bagages se trouvent dans le véhicule.

Utiliser le cric fourni dans le véhicule.
Les autres crics risquent de ne pas supporter le poids (« charge ») ou de ne pas s'insérer correctement dans le point de levage.

Respecter les consignes suivantes pour utiliser le cric en toute sécurité :

- Ne pas utiliser le cric pendant que le moteur tourne.
- N'utiliser le cric que lorsque le sol est ferme et plat.
- N'utiliser le cric qu'au niveau des points de levage.
- Ne pas pénétrer dans le véhicule lorsque le cric est utilisé.
- Ne pas placer d'objets sur ou sous le cric.

Remplacement du pneu crevé

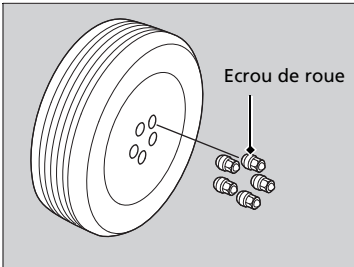

1. Déposer les boulons de roue et le pneu crevé.

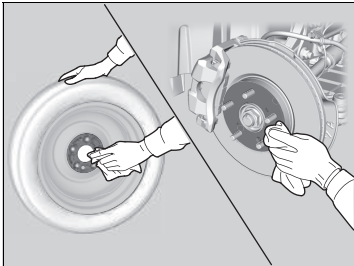

2. Essuyer les surfaces de montage de la roue avec un chiffon propre.

3. Monter la roue galette.

4. Visser les boulons de roue jusqu'à ce qu'ils viennent au contact des lèvres des trous de montage, puis arrêter de serrer.

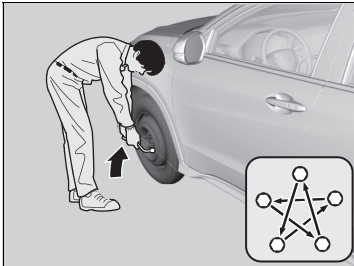

5. Abaisser le véhicule au sol et déposer le cric. Serrer les boulons de roue dans l'ordre indiqué sur l'illustration. Serrer successivement chaque boulon dans cet ordre deux à trois fois.

Couple de serrage des boulons de roue :
108 N·m (11 kgf·m)

Remplacement du pneu crevé

Ne pas trop serrer les boulons de roue en serrant à fond avec le pied ou un tuyau.

Modèles essence sans turbocompresseur

Modèles diesel

Rangement du pneu crevé

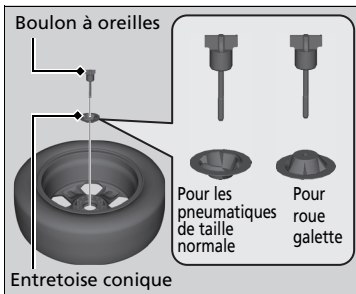
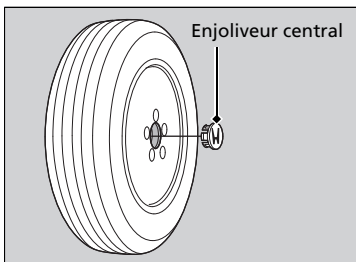

1. Déposer l'enjoliveur central.

2. Retirer l'entretoise conique du boulon à oreilles, la retourner et la réinsérer sur le boulon.
3. Ranger le pneu crevé avec le voile de la jante vers le bas dans le logement de la roue de secours.
4. Fixer le pneu crevé avec le boulon à oreilles.
5. Remettre le cric, la clé pour boulon de roue et la barre de poignée de cric dans la trousse à outils.
6. Ranger la trousse à outils dans le compartiment à bagages.

►► Rangement du pneu crevé

ATTENTION

En cas de collision, les objets non fixés peuvent être projetés dans l'habitacle et gravement blesser les occupants.

Avant de prendre la route, ranger la roue, le cric et les outils de façon à ce qu'ils restent en place.

Modèles essence avec turbocompresseur

Rangement du pneu crevé

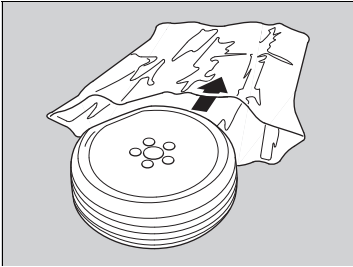

1. Placer le pneu crevé dans le sac de rangement fourni avec le véhicule.
► Le sac de rangement se trouve dans la trousse à outils.
2. Nouer la partie supérieure du sac de rangement.
3. Ranger le cric dans son support. Tourner la chape du cric pour la fixer en place.
4. Remettre la barre de poignée de cric et la clé pour boulon de roue dans la trousse à outils.

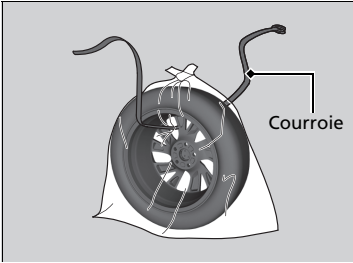

5. Percer le sac et faire passer la courroie de retenue par le trou du sac et la roue du pneu crevé, comme indiqué.

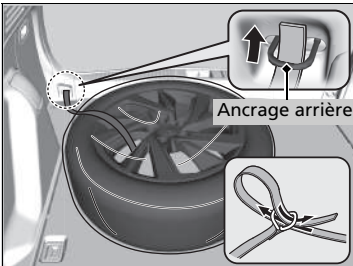

6. Placer le pneu crevé dans le compartiment à bagages et faire passer la courroie à travers l'ancrage arrière, comme indiqué.
7. Faire passer la courroie à travers la bague et serrer la courroie pour maintenir le pneu crevé en place.

►► Rangement du pneu crevé

⚠ ATTENTION

En cas de collision, les objets non fixés peuvent être projetés dans l'habitacle et gravement blesser les occupants.

Avant de prendre la route, ranger la roue, le cric et les outils de façon à ce qu'ils restent en place.

■ Système d'avertissement de perte de pression et roue de secours

Si un pneu crevé est remplacé par la roue galette, le témoin  s'allume lors de la conduite. Après avoir conduit pendant quelques kilomètres, le témoin commence à clignoter pendant une courte durée puis reste allumé. Ceci est tout à fait normal et ne constitue pas un motif préoccupation.

Initialiser le système d'avertissement de perte de pression lors du remplacement du pneu par un pneu normal spécifié.

➤ **Initialisation du système d'avertissement de perte de pression** P. 474

Contrôle du moteur



Si le moteur ne démarre pas, vérifier le démarreur.

☒ Contrôle du moteur

S'il est nécessaire de démarrer le véhicule immédiatement, faire appel à un véhicule d'assistance ou une batterie d'appoint pour effectuer un démarrage de secours.

☒ **Démarrage de secours** P. 625

Etat du démarreur	Liste de contrôle
Le démarreur ne tourne pas ou tourne lentement. La batterie peut être déchargée. Contrôler chacun des éléments sur la droite et répondre en conséquence.	Modèles avec système d'accès sans clé L'écran multi-informations affiche différents messages. <ul style="list-style-type: none">• Si  apparaît<ul style="list-style-type: none">☒ Si la pile de la télécommande d'accès sans clé est faible P. 623▶ S'assurer que la télécommande d'accès sans clé est dans sa plage de fonctionnement.<ul style="list-style-type: none">☒ Rayon d'action de la touche ENGINE START/STOP P. 183 <hr/> Contrôler l'intensité lumineuse de l'éclairage intérieur. Allumer l'éclairage intérieur et contrôler l'intensité lumineuse. <ul style="list-style-type: none">• Si l'éclairage intérieur est faible ou ne s'allume pas du tout ☒ Batterie P. 575• Si l'éclairage intérieur s'allume normalement ☒ Fusibles P. 638
Le démarreur tourne normalement mais le moteur ne démarre pas. Risque d'anomalie au niveau du fusible. Contrôler chacun des éléments sur la droite et répondre en conséquence.	Revoir la procédure de démarrage du moteur. Suivre les consignes de la procédure et tenter de redémarrer le moteur. <ul style="list-style-type: none">☒ Démarrage du moteur P. 413, 416 <hr/> Contrôler le témoin du système d'immobilisation. Lorsque le témoin du système d'immobilisation clignote, le moteur ne peut pas démarrer. <ul style="list-style-type: none">☒ Système d'immobilisation P. 171 <hr/> Contrôler le niveau de carburant. Il devrait y avoir suffisamment de carburant dans le réservoir. <ul style="list-style-type: none">☒ Jauge de carburant P. 140 <hr/> Contrôler le fusible. Contrôler tous les fusibles ou faire contrôler le véhicule par un concessionnaire. <ul style="list-style-type: none">☒ Contrôle et remplacement des fusibles P. 646 <hr/> Si l'anomalie persiste : <ul style="list-style-type: none">☒ Remorquage d'urgence P. 647

Etat du démarreur	Liste de contrôle
<p>Le démarreur tourne normalement mais le moteur ne démarre pas. Une anomalie peut affecter les fusibles. Contrôler chacun des éléments sur la droite et répondre en conséquence.</p>	<p>Modèles diesel</p> <p>Faire contrôler le véhicule par un réparateur agréé. Si le témoin de dysfonctionnement s'allume ou si  apparaît sur l'écran multi-informations dans les circonstances suivantes :</p> <ul style="list-style-type: none">• Le réservoir de carburant est vide. <p>➤ Messages d'avertissement et d'information sur l'écran multi-informations P. 135</p> <hr/> <p>Modèles diesel</p> <p>Faire contrôler le filtre à carburant par un concessionnaire pour purger l'eau.</p> <p> apparaît sur l'écran multi-informations.</p> <p>➤ Messages d'avertissement et d'information sur l'écran multi-informations P. 134</p>

Modèles avec système d'accès sans clé

Si la pile de la télécommande d'accès sans clé est faible

Si le signal sonore retentit,  apparaît sur l'écran multi-informations, la touche **ENGINE START/STOP** clignote et le moteur ne démarre pas. Démarrer le moteur comme suit :

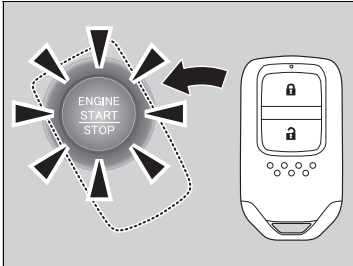

1. Appuyer au centre de la touche **ENGINE START/STOP** avec le logo **H** située sur la télécommande d'accès sans clé pendant que la touche **ENGINE START/STOP** clignote. Les touches de la télécommande d'accès sans clé doivent être dirigées vers vous.
 - La touche **ENGINE START/STOP** clignote pendant environ 30 secondes.

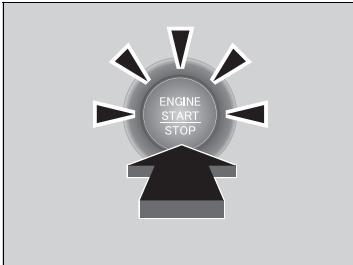

2. Enfoncer la pédale de frein (transmission à variation continue) ou la pédale d'embrayage (transmission manuelle) et appuyer sur la touche **ENGINE START/STOP** dans les 10 secondes après le déclenchement du signal sonore et après que la touche **ENGINE START/STOP** est passée du clignotement à l'allumage.
 - Si la pédale n'est pas enfoncée, le mode passe à ACCESSOIRES.

Modèles avec système d'accès sans clé

Arrêt d'urgence du moteur

La touche **ENGINE START/STOP** peut être utilisée pour arrêter le moteur en cas d'urgence, même pendant la conduite. Si le moteur doit être coupé, effectuer l'une des opérations suivantes :

- Appuyer sur la touche **ENGINE START/STOP** pendant environ deux secondes.
- Appuyer fermement trois fois sur la touche **ENGINE START/STOP**.

Le volant ne se bloquera pas.

Modèles à transmission à variation continue

Le mode d'alimentation est en position ACCESSOIRES lorsque le moteur est coupé.

Pour passer en mode MOTEUR COUPE, mettre la transmission en position **P** après l'arrêt complet du véhicule. Appuyer ensuite deux fois sur le bouton **ENGINE START/STOP** sans enfoncer la pédale de frein.

Modèles avec boîte de vitesses manuelle

Le mode d'alimentation passe sur MOTEUR COUPE.

⚠ Arrêt d'urgence du moteur

Ne pas appuyer sur la touche **ENGINE START/STOP** en cours de conduite sauf en cas d'absolue nécessité de couper le moteur.

Si vous appuyez sur la touche **ENGINE START/STOP** en cours de conduite, le signal sonore retentit.

Démarrage de secours

Désactiver l'alimentation des appareils électriques tels les dispositifs audio et les lampes d'éclairage. Couper le moteur, puis ouvrir le capot.

Modèles essence sans turbocompresseur

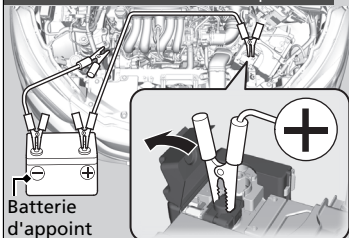

Modèles essence avec turbocompresseur

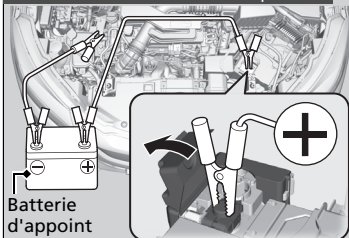

Modèles diesel

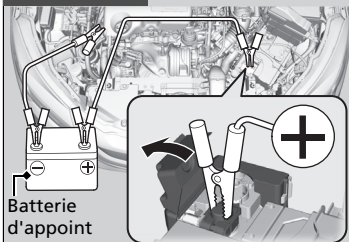

1. Relier le premier fil volant sur la borne \oplus de la batterie du véhicule.

► Déposer le couvercle de la boîte à fusibles sous le capot.

➤ **Boîte à fusibles du compartiment moteur** P. 640

2. Relier l'autre extrémité du premier fil volant à la borne \oplus de la batterie d'appoint.

► Utiliser une batterie d'appoint de 12 volts uniquement.

► Lors de l'utilisation d'un chargeur de batterie automobile pour alimenter une batterie 12 V, sélectionner une tension de charge inférieure à 15 V. Vérifier le manuel du chargeur pour le réglage correct.

3. Relier le deuxième fil volant à la borne \ominus de la batterie d'appoint.

⚠ Démarrage de secours

ATTENTION

Une batterie peut exploser et blesser grièvement toute personne se trouvant à proximité si la procédure correcte n'est pas suivie.

Ne pas approcher d'étincelles, de flammes nues et ne pas fumer à proximité de la batterie.

REMARQUE

Si la batterie est exposée à de très basses températures, l'électrolyte à l'intérieur risque de geler. Si un démarrage de secours est tenté avec une batterie gelée, celle-ci peut se fissurer.

Fixer solidement les pinces des fils volants pour qu'elles ne se détachent pas sous l'effet des vibrations du moteur. Veiller également à ne pas enchevêtrer les fils volants ou à ne pas laisser les extrémités des fils se toucher lors du branchement ou du débranchement des fils volants.

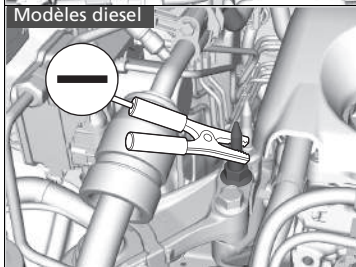
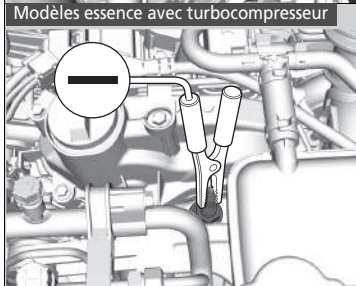
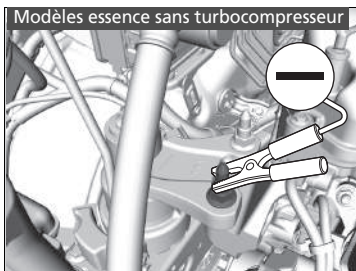

4. Relier l'autre extrémité du deuxième fil volant au goujon, comme illustré. Ne pas relier ce fil volant à une autre pièce.
5. Si le fil volant est raccordé à un autre véhicule, démarrer le moteur du véhicule d'assistance et augmenter légèrement le régime de ce dernier.
6. Tenter de démarrer le moteur du véhicule. Si le démarreur tourne lentement, contrôler que les fils volants présentent un bon contact métal à métal.

▶▶ Démarrage de secours

Les performances de la batterie diminuent lorsque la température est basse et peuvent empêcher le démarrage du moteur.

■ Après le démarrage du moteur

Une fois que le moteur du véhicule a démarré, retirer les fils volants dans l'ordre suivant.

1. Débrancher le fil volant du goujon de la batterie du véhicule concerné.
2. Débrancher l'autre extrémité du fil volant de la borne \ominus de la batterie d'appoint.
3. Débrancher le fil volant de la borne \oplus de la batterie du véhicule.
4. Débrancher l'autre extrémité du fil volant de la borne \oplus de la batterie d'appoint.

Amener le véhicule dans une station-service ou chez un concessionnaire pour inspection.

Impossible de déplacer le levier de vitesses

Modèles à transmission à variation continue

Suivre la procédure ci-dessous s'il est impossible de déplacer le levier de vitesses de la position **P**.

Débloquage du dispositif de verrouillage

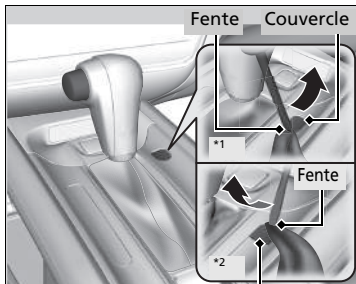

*1 : Modèle à conduite à gauche

*2 : Modèle à conduite à droite

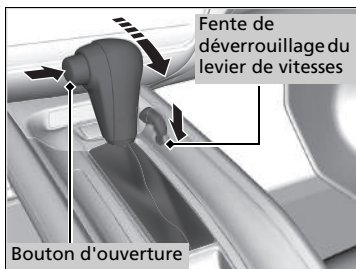

1. Serrer le frein de stationnement.

Modèles sans système d'accès sans clé

2. Retirer la clé du contacteur d'allumage.

Modèles avec système d'accès sans clé

2. Retirer la clé intégrée de la télécommande d'accès sans clé.

Tous les modèles

3. Enrouler un chiffon autour de la pointe d'un petit tournevis à lame plate. La placer dans la fente de déverrouillage du levier de vitesses, comme indiqué sur l'image et retirer le cache.

4. Insérer la clé dans la fente de déverrouillage du levier de vitesses.

5. Tout en enfonçant la clé vers le bas, appuyer sur le bouton d'ouverture du levier de vitesses et mettre le levier de vitesses sur **N**.

► Le dispositif de verrouillage est à présent débloqué. Faire contrôler le levier de vitesses par un concessionnaire le plus tôt possible.

Mesures à prendre en cas de surchauffe

Les symptômes de surchauffe sont les suivants :

- Le témoin de haute température (rouge) s'allume ou le moteur perd brusquement de la puissance.
- De la vapeur ou des projections sortent du compartiment moteur.

■ Première mesure à prendre

1. Garer immédiatement le véhicule dans un endroit sûr.
2. Désactiver tous les accessoires et allumer les témoins de feux de détresse.
 - ▶ **Absence de vapeur ou de projections** : laisser le moteur tourner et ouvrir le capot.
 - ▶ **Présence de vapeur ou de projections** : couper le moteur et attendre qu'il n'y ait plus de vapeur ou de projections. Ensuite, ouvrir le capot.

☒ Mesures à prendre en cas de surchauffe

⚠ ATTENTION

La vapeur et les projections sortant d'un moteur surchauffé peuvent provoquer de graves brûlures.

Ne pas ouvrir le capot si de la vapeur en sort.

REMARQUE

Continuer à rouler alors que le témoin de haute température est allumé peut endommager le moteur.

■ Mesure suivante à prendre

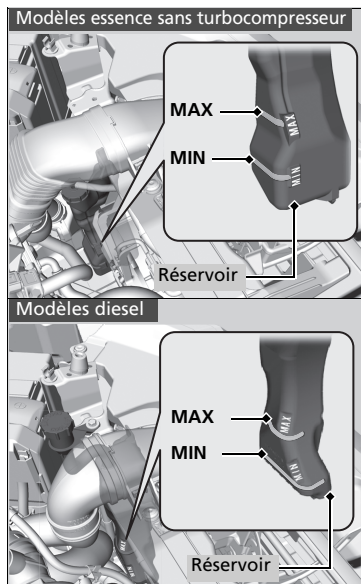

Modèles essence sans turbocompresseur

Modèles diesel

1. S'assurer que le ventilateur de refroidissement fonctionne et arrêter le moteur une fois que le témoin de haute température s'est éteint.
 - Si le ventilateur de refroidissement ne fonctionne pas, couper le moteur immédiatement.
2. Une fois que le moteur a refroidi, contrôler le niveau du liquide de refroidissement et vérifier si les composants du circuit de refroidissement présentent des fuites.
 - Si le niveau du liquide de refroidissement dans le réservoir est bas, faire l'appoint jusqu'au repère **MAX**.
 - S'il n'y a pas de liquide de refroidissement dans le réservoir, vérifier que le radiateur est froid. Recouvrir le bouchon de radiateur d'un chiffon épais et ouvrir le bouchon. Si nécessaire, faire l'appoint de liquide de refroidissement jusqu'à la base du goulot de remplissage et remettre le bouchon en place.

► Mesures à prendre en cas de surchauffe

Modèles essence sans turbocompresseur

Modèles diesel

⚠ ATTENTION

Si le bouchon du radiateur est retiré alors que le moteur est encore chaud, le liquide de refroidissement risque de gicler et de provoquer de graves brûlures.

Toujours laisser refroidir le moteur et le radiateur avant de retirer le bouchon de radiateur.

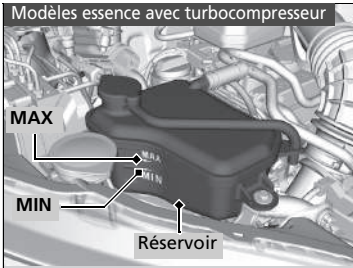

Modèles essence avec turbocompresseur

1. S'assurer que le ventilateur de refroidissement fonctionne et arrêter le moteur une fois que le témoin de haute température s'est éteint.
 - Si le ventilateur de refroidissement ne fonctionne pas, couper le moteur immédiatement.
2. Une fois que le moteur a refroidi, contrôler le niveau du liquide de refroidissement et vérifier si les composants du circuit de refroidissement présentent des fuites.
 - Si le niveau du liquide de refroidissement dans le réservoir est bas, ou qu'il n'y a pas de liquide de refroidissement dans le réservoir, vérifier que le radiateur est froid. Recouvrir le bouchon du réservoir d'un chiffon épais et ouvrir le bouchon. Ajouter du liquide de refroidissement jusqu'à ce qu'il atteigne le repère **MAX** et remettre le bouchon.

■ Dernière mesure à prendre

Lorsque le moteur a suffisamment refroidi, le redémarrer et vérifier le témoin de haute température.

Si le témoin de haute température est éteint, reprendre la route. S'il reste allumé, contacter un concessionnaire pour qu'il se charge des réparations.

► Mesures à prendre en cas de surchauffe

Modèles essence avec turbocompresseur

ATTENTION

Si le bouchon du réservoir est retiré alors que le moteur est encore chaud, le liquide de refroidissement risque de gicler et de provoquer de graves brûlures.

Toujours laisser refroidir le moteur et le radiateur avant de retirer le bouchon du réservoir.

Tous les modèles

En cas de fuite du liquide de refroidissement, contacter un concessionnaire pour effectuer les réparations nécessaires.

Utiliser de l'eau comme mesure d'urgence/temporaire uniquement. Demander à un concessionnaire de rincer le circuit avec un antigel adéquat le plus tôt possible.

Si le témoin de pression d'huile faible s'allume



■ Pourquoi le témoin s'allume-t-il ?

Il s'allume lorsque la pression d'huile moteur est faible.

■ Que faire dès que le témoin s'allume ?

1. Garer immédiatement le véhicule sur une surface plane et dans un endroit sûr.
2. Si nécessaire, allumer les témoins de feux de détresse.

■ Que faire après avoir garé le véhicule ?

1. Couper le moteur et le laisser au repos pendant trois minutes environ.
2. Ouvrir le capot et contrôler le niveau d'huile.

➤ **Vérification du niveau d'huile** P. 542

3. Démarrer le moteur et contrôler le témoin de pression d'huile faible.

- ▶ Le témoin s'éteint. Reprendre la route.
- ▶ Le témoin ne s'éteint pas dans les 10 secondes qui suivent : couper immédiatement le moteur et contacter un concessionnaire pour effectuer les réparations nécessaires.

Si le témoin du système de charge s'allume



■ Pourquoi le témoin s'allume-t-il ?

Il s'allume lorsque la batterie n'est pas en charge.

■ Que faire lorsque le témoin s'allume ?

Désactiver le système de commande de la climatisation, le désembueur arrière et les autres systèmes électriques, puis contacter immédiatement un concessionnaire pour effectuer les réparations nécessaires.

➤ Si le témoin de pression d'huile faible s'allume

REMARQUE

Le fonctionnement du moteur avec une faible pression d'huile peut provoquer des dommages mécaniques graves, et ce, presque immédiatement.

➤ Si le témoin du système de charge s'allume

S'il est nécessaire de s'arrêter momentanément, ne pas couper le moteur. Le redémarrage du moteur peut rapidement décharger la batterie.

Si le témoin de dysfonctionnement s'allume ou clignote



■ Pourquoi le témoin s'allume-t-il ou clignote-t-il ?

- Il s'allume en cas d'anomalie au niveau du système de contrôle des émissions polluantes.

Modèles essence

- Il clignote lorsque des ratés sont détectés au niveau du moteur.

Modèles diesel

- Il s'allume lorsque de l'air est susceptible d'avoir pénétré dans le circuit de carburant.

■ Que faire lorsque le témoin s'allume ?

Eviter de conduire à vitesse élevée et faire inspecter immédiatement le véhicule par un concessionnaire.

Modèles essence

■ Que faire lorsque le témoin clignote ?

Stationner le véhicule dans un endroit sûr sans objets inflammables et patienter moteur coupé, au moins 10 minutes, que le moteur refroidisse.

Si le témoin de freinage (rouge) s'allume



■ Pourquoi le témoin s'allume-t-il ?

- Le niveau du liquide de frein est bas.
- Une anomalie est présente dans le système de freinage.

■ Que faire lorsque le témoin s'allume en cours de conduite ?

Appuyer légèrement sur la pédale de frein pour contrôler la pression de la pédale.

- Si la pression est normale, contrôler le niveau du liquide de frein au prochain arrêt du véhicule.
- Si elle est anormale, prendre des mesures immédiates. Le cas échéant, rétrograder pour ralentir le véhicule en utilisant le frein moteur.

►► Si le témoin de dysfonctionnement s'allume ou clignote

REMARQUE

Si le véhicule roule avec le témoin de dysfonctionnement allumé, le système de contrôle des émissions polluantes et le moteur peuvent subir des dommages.

Modèles essence

Si le témoin de dysfonctionnement clignote à nouveau lors du redémarrage du moteur, se rendre chez le concessionnaire le plus proche à une vitesse ne dépassant pas 50 km/h. Faire contrôler le véhicule.

►► Si le témoin de freinage (rouge) s'allume

Faire réparer le véhicule immédiatement.

Il est dangereux de conduire lorsque le niveau du liquide de frein est bas. Si la pédale de frein ne présente pas de résistance, arrêter le véhicule immédiatement dans un endroit sûr. Le cas échéant, rétrograder les vitesses.

Si le témoin du système de freinage et le témoin **ABS** s'allument simultanément, le système de distribution électronique de la force de freinage ne fonctionne pas. Cette situation peut entraîner une instabilité du véhicule en cas de freinage brusque.

Faire immédiatement inspecter le véhicule par un concessionnaire.

Si le témoin du système de direction assistée électrique (EPS) s'allume



■ Pourquoi le témoin s'allume-t-il ?

- Il s'allume en cas d'anomalie au niveau du système EPS.
- Si la pédale d'accélérateur est enfoncée à plusieurs reprises pour augmenter le régime moteur alors que le moteur est au ralenti, le témoin s'allume, et il est possible que le volant soit dur à manipuler.

■ Que faire lorsque le témoin s'allume ?

Arrêter le véhicule dans un endroit sûr et redémarrer le moteur.

Si le témoin s'allume et reste allumé, faire immédiatement examiner le véhicule par un concessionnaire.

Si le témoin du système de frein de stationnement électrique s'allume



■ Pourquoi le témoin s'allume-t-il ?

Il s'allume en cas d'anomalie du système de frein de stationnement électrique.

■ Que faire lorsque le témoin s'allume ?

Eviter d'utiliser le frein de stationnement et faire inspecter immédiatement le véhicule par un concessionnaire.

■ Que faire si le témoin du frein de stationnement électrique s'allume ou clignote en même temps ?

Desserrer le frein de stationnement.

➤ Frein de stationnement P. 477

- Si le témoin du frein de stationnement électrique reste allumé ou clignote, même après avoir desserré le frein de stationnement, arrêter immédiatement le véhicule dans un endroit sûr et faire appel à un concessionnaire.
 - Empêcher le véhicule de se déplacer,

Modèles à transmission à variation continue

placer la transmission sur **P**.

Modèles avec boîte de vitesses manuelle

placer la transmission sur **1** ou **R**.

- Si seul le témoin du frein de stationnement électrique s'éteint, faire inspecter immédiatement le véhicule par un concessionnaire.

☒ Si le témoin du système de frein de stationnement électrique s'allume

Si le frein de stationnement est enclenché, il peut ne pas se relâcher.

Si le témoin de frein de stationnement électrique s'allume également, le frein de stationnement est toujours enclenché.

Lorsque le témoin de frein de stationnement électrique clignote en même temps que le témoin du système de frein de stationnement électrique, le système doit être contrôlé. Le frein de stationnement peut ne pas fonctionner dans ces conditions.

Si le témoin de basse pression des pneus/alerte de crevaison s'allume ou clignote



■ Pourquoi le témoin s'allume-t-il/clignote-t-il ?

La pression des pneus est très insuffisante ou le système d'avertissement de perte de pression n'est pas initialisé. En cas de problème au niveau du système d'avertissement de perte de pression ou si une roue galette* est posée, le témoin clignote pendant environ une minute, puis reste allumé.

■ Que faire lorsque le témoin s'allume ?

Conduire prudemment et éviter les virages et freinages brusques. Arrêter le véhicule dans un endroit sûr. Vérifier la pression des pneus et régler la pression au niveau prescrit. La pression des pneus prescrite est indiquée sur l'étiquette située sur le montant de porte côté conducteur.

- Initialiser le système d'alerte de dégonflage après avoir réglé la pression des pneus.

➤ Initialisation du système d'avertissement de perte de pression

P. 474

■ Que faire si le témoin clignote, puis reste allumé ?

Faire contrôler le pneu par un concessionnaire agréé le plus tôt possible. Si l'allumage du témoin a été déclenché par la roue galette*, remplacer le pneumatique par un pneumatique de taille normale.

Après avoir conduit pendant quelques kilomètres, le témoin s'éteint.

- Initialiser le système d'avertissement de perte de pression après avoir reposé un pneu de taille normale.

➤ Initialisation du système d'avertissement de perte de pression

P. 474

►► Si le témoin de basse pression des pneus/alerte de crevaison s'allume ou clignote

REMARQUE

Conduire avec un pneumatique excessivement sous-gonflé peut entraîner sa surchauffe. Un pneumatique surchauffé peut connaître une défaillance. Toujours gonfler les pneumatiques à la pression prescrite.

Si le symbole de niveau d'huile bas apparaît



■ Pourquoi le témoin s'affiche-t-il ?

Il s'allume lorsque le niveau d'huile moteur est bas.

■ Que faire dès que le témoin apparaît ?

1. Garer immédiatement le véhicule sur une surface plane et dans un endroit sûr.
2. Si nécessaire, allumer les témoins de feux de détresse.

■ Que faire après avoir garé le véhicule ?

1. Couper le moteur et le laisser au repos pendant trois minutes environ.
2. Ouvrir le capot et contrôler le niveau d'huile.

➤ **Vérification du niveau d'huile** P. 542

Modèles diesel

Si le symbole PGM-FI apparaît



■ Pourquoi le symbole apparaît-il lorsque le moteur tourne ?

Le système de commande du moteur présente une anomalie.

■ Que faire lorsque le symbole apparaît de façon répétée ?

Éviter les accélérations à pleins gaz et la conduite à vitesse élevée. Faire contrôler le véhicule par un réparateur agréé.

►► Si le symbole de niveau d'huile bas apparaît

REMARQUE

Le fonctionnement du moteur avec un niveau d'huile bas peut provoquer des dommages mécaniques graves, et ce, presque immédiatement.

Ce système s'active après le réchauffement du moteur. Si la température extérieure est extrêmement basse, le véhicule devra rouler plus longtemps pour que le système puisse détecter le niveau d'huile moteur.

Si le symbole s'active de nouveau, couper le moteur et contacter un concessionnaire pour effectuer les réparations nécessaires.

►► Si le symbole PGM-FI apparaît

REMARQUE

Lorsque ce symbole apparaît, les systèmes de contrôle des émissions polluantes et le moteur peuvent être endommagés si le véhicule continue de rouler. Il est possible que ces réparations ne soient pas couvertes par la garantie du véhicule.

Emplacements des fusibles

Si des dispositifs électriques ne fonctionnent pas, mettre le contacteur d'allumage sur ANTIVOL [0]*1 et rechercher un éventuel fusible grillé.

Boîte à fusibles du compartiment moteur

Boîte à fusibles A

Située près de la batterie. Appuyer sur les languettes pour ouvrir la boîte.

Les emplacements des fusibles sont indiqués sur l'image ci-dessous.

Localiser le fusible en question par son numéro de fusible sur l'image et sur le tableau.

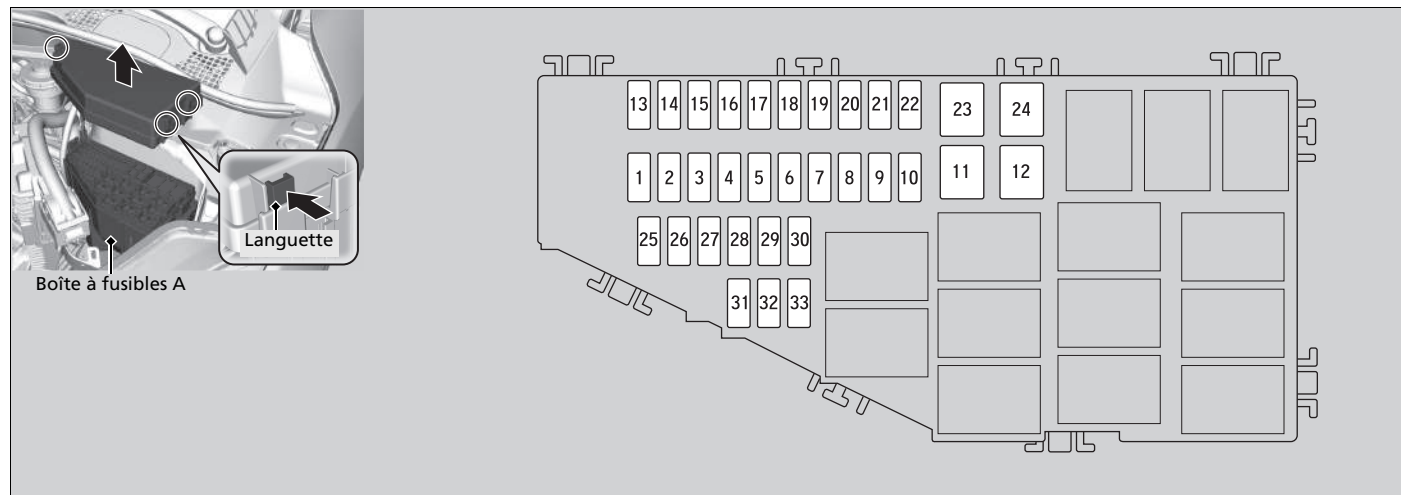

*1: Les modèles équipés du système d'accès sans clé ont un bouton **ENGINE START/STOP** au lieu d'un contacteur d'allumage.

■ **Circuit protégé et capacité du fusible**

	Circuit protégé	Ampérage
1	Essuie-glace *	30 A
2	–	–
3	Arrêt principal	30 A
4	–	–
5	Feu de croisement principal	20 A
6	Avance/recul du siège électrique conducteur *	20 A
7	Injecteur* ^{1, 2} _ * ³	20 A –
8	IGP	15 A* ^{1, 2} 20 A* ³
9	Bobine d'allumage* ^{1, 2} IGP2* ³	15 A
10	Conduite à commande électrique* ^{1, 2} LAF* ³	15 A 10 A
11	VST2 *	30 A
12	Ventilateur principal* ^{1, 3} _ * ²	30 A –
13	Contacteur de démarrage *	30 A
14	Embrayage MG	7,5 A
15	Capteur de batterie* ^{1, 3} ECU FI recul* ²	7,5 A 10 A
16	Feux antibrouillard avant *	10 A
17	Inclinaison du siège électrique conducteur* ^{1, 3} TCU* ²	20 A 15 A
18	Avertisseur sonore	10 A
19	Petits feux	10 A

* Non disponible sur tous les modèles

	Circuit protégé	Ampérage
20	_ * ¹ ECU UB* ^{1, 2} ECU FI recul* ³	– 7,5 A
21	Feu de recul _ * ^{1, 3}	10 A –
22	Audio* ^{1, 2}	10 A
23	Ventilateur auxiliaire* ^{1, 3} _ * ²	30 A –
24	VST1 *	30 A
25	IGP2 Sub* ¹ VBACT* ² _ * ³	7,5 A 10 A –
26	Relais auxiliaire FI* ^{1, 2} IGP2* ³	7,5 A
27	Feu de croisement gauche	10 A
28	Feu de croisement droit	10 A
29	Démarreur *	7,5 A
30	Relais (VST) *	30 A
31	Arrêt	10 A
32	Feux de détresse	10 A
33	Feux de jour	10 A

*1 : Modèles essence sans turbocompresseur

*2 : Modèles essence avec turbocompresseur

*3 : Modèles diesel

■ Boîte à fusibles B

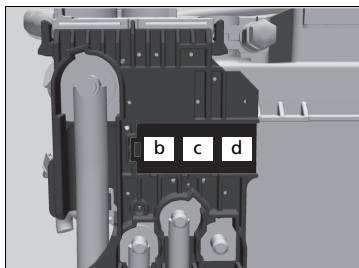
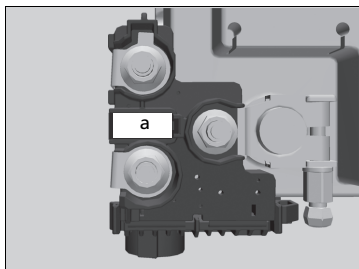
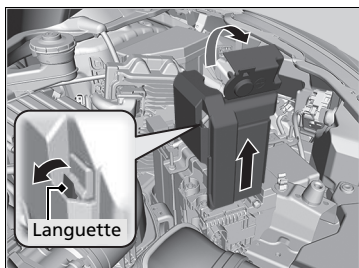

Tirer le couvercle de la borne ⊕ vers le haut, puis le déposer en tirant la languette vers l'extérieur, comme illustré.

Le remplacement des fusibles du compartiment moteur doit être effectué par un concessionnaire.

■ Circuit protégé et capacité du fusible

		Circuit protégé	Ampérage
a		Batterie	100 A ^{*1}
		principal	125 A ^{*2}
			150 A ^{*3}
b		RB principal 1	70 A
c		RB principal 2	80 A
d		Arrêt principal ^{*1}	70 A ^{*1, *3}
		RFC ^{*2}	50 A ^{*2}
		Préchauffage ^{*3}	

*1 : Modèles essence sans turbocompresseur

*2 : Modèles essence avec turbocompresseur

*3 : Modèles diesel

Boîte à fusibles intérieure

Boîte à fusibles A

Située derrière le tableau de bord.

Les emplacements des fusibles sont indiqués sur l'image ci-dessous.

Localiser le fusible en question par son numéro de fusible sur l'image et sur le tableau.

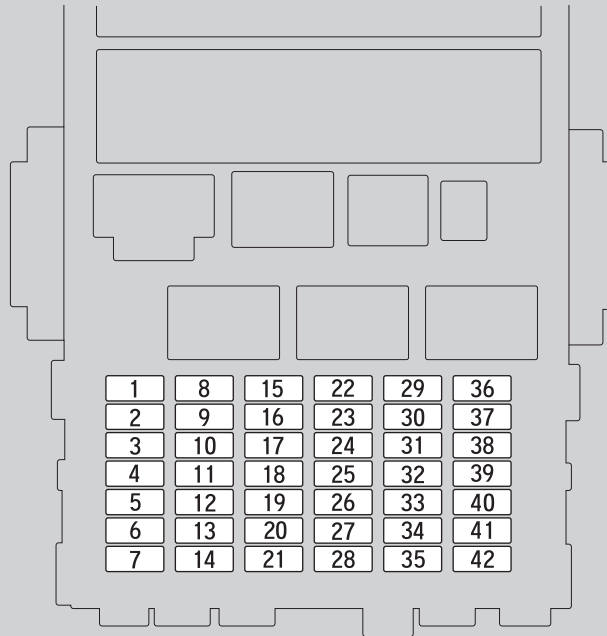
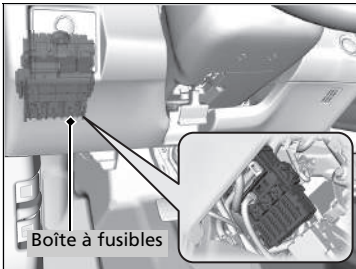

■ **Circuit protégé et capacité du fusible**

	Circuit protégé	Ampérage
1	Dispositif de verrouillage de porte	20 A
2	–	–
3	Système d'accès sans clé*	10 A
4	Dispositif de déverrouillage de porte latérale gauche	10 A
5	Dispositif de déverrouillage de porte latérale droite	10 A
6	–	–
7	–	–
8	Vitre électrique côté conducteur	20 A
9	Vitre électrique côté passager	20 A
10	Vitre électrique arrière gauche	20 A
11	Vitre électrique arrière droite	20 A
12	Dispositif de verrouillage de porte latérale gauche	10 A
13	Dispositif de verrouillage de porte latérale droite	10 A
14	Antibrouillard arrière	10 A
15	Feu de route droit	10 A
16	STS*	7,5 A
17	Store*	20 A
18	Toit panoramique*	20 A
19	Chauffages de sièges*	20 A
20	Coulissement de siège électrique passager*	20 A
21	Inclinaison du siège électrique passager*, *1 Caméra MP* ³ , *4	20 A 10 A
22	Lave-glace	15 A
23	Commutateur principal d'essuie-glace arrière*	10 A
24	A/C	7,5 A

	Circuit protégé	Ampérage
25	Feux de jour	7,5 A
26	Démarreur	7,5 A
27	ABS/VSA	7,5 A
28	SRS	10 A
29	Feu de route gauche	10 A
30	ACG	10 A
31	Relais	10 A
32	Pompe d'alimentation de carburant	15 A
33	SRS 2	7,5 A
34	Compteur de vitesse	7,5 A
35	Mission SOL	7,5 A
36	Prise d'alimentation des accessoires (panneau de commande)	20 A
37	ACC* ¹	7,5 A
38	ACC* ²	7,5 A
39	Option	10 A
40	Essuie-glace arrière	10 A
41	–	–
42	–	–

*1 : Modèles avec système d'accès sans clé

*2 : Modèles sans système d'accès sans clé

*3 : Modèles avec feux antibrouillard avant halogènes

*4 : Modèles essence avec turbocompresseur

■ Boîte à fusibles B

Les emplacements des fusibles sont indiqués sur l'image ci-dessous.

Localiser le fusible en question par son numéro de fusible sur l'image et sur le tableau.

Retirer le couvercle en positionnant le tournevis plat dans l'encoche latérale, comme illustré.

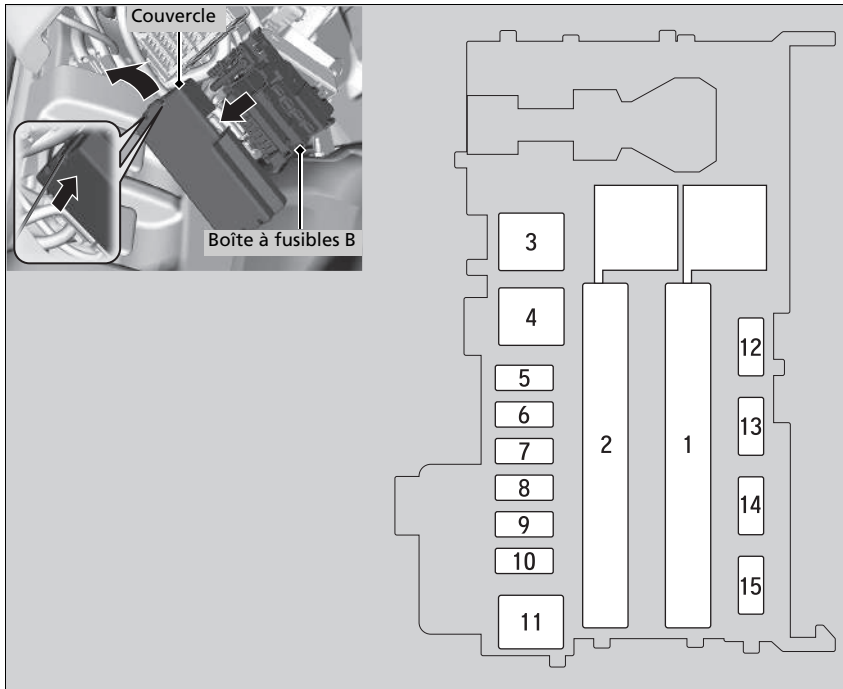

■ **Circuit protégé et capacité du fusible**

	Circuit protégé	Ampérage
1	Direction assistée électrique (EPS)	70 A
	Commutateur principal IG	30 A* ¹ 50 A* ²
	Commutateur principal 2 boîte à fusibles	50 A
	Moteur ABS/VSA	40 A
	Boîte à fusibles principale	30 A
	Boîte à fusibles principale 3	40 A
	Désembueur arrière	30 A
2 ^{*3}	Frein de stationnement électrique gauche	30 A
	IG principal 2* ¹	30 A
	Moteur de chauffage	40 A
	Frein de stationnement électrique droit	30 A
	ABS/VSA FSR	30 A
2* ⁴	A/C PTC 1	40 A
	A/C PTC 2	40 A
	A/C PTC 3	40 A
	A/C PTC 4	40 A
	Frein de stationnement électrique droit	30 A
	Frein de stationnement électrique gauche	30 A
3	Moteur de chauffage* ⁴	40 A
4	IG principal 2* ^{1, *4}	30 A
5	ABS/VSA FSR* ⁴	30 A
6	Super-verrouillage*	20 A
7	Prise d'alimentation des accessoires arrière	20 A
8	–	–

	Circuit protégé	Ampérage
9	Eclairage intérieur	7,5 A
10	Prise d'alimentation des accessoires centrale*	20 A
11	Désembueur arrière* ⁴	30 A
12	Dispositif de verrouillage de la clé ACC* ^{2, *3}	7,5 A
13	–	–
14	–	–
15	Essuie-glace avant* ²	30 A

*1 : Modèles avec système d'accès sans clé

*2 : Modèles sans système d'accès sans clé

*3 : Modèles essence

*4 : Modèles diesel

■ Boîte à fusibles C*

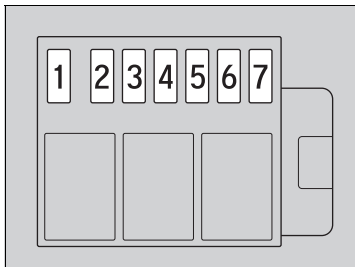
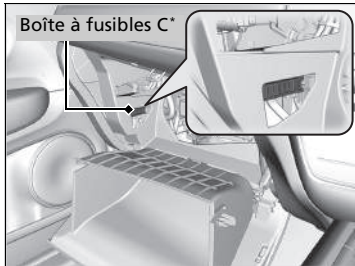
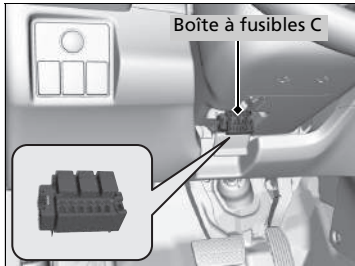

Modèle à conduite à gauche

Située derrière la colonne de direction.
Localiser le fusible en question par son numéro de fusible sur l'image et sur le tableau.

Modèle à conduite à droite

Située derrière la boîte à gants.
Localiser le fusible en question par son numéro de fusible sur l'image et sur le tableau.

➤ **Comment remplacer le filtre à poussière et à pollen** P. 583

■ Circuit protégé et capacité du fusible

	Circuit protégé	Ampérage
1	Pompe d'alimentation IG1*	7,5 A
2	Relais IG1 2*	7,5 A
3	Pompe d'alimentation électrique*	10 A
4	Conduite à commande électrique*	7,5 A
5	Accessoire*	7,5 A
6	Relais IG1 1*	7,5 A
7	Commutateur principal du feu de recul 2*	15 A

* Non disponible sur tous les modèles

Contrôle et remplacement des fusibles

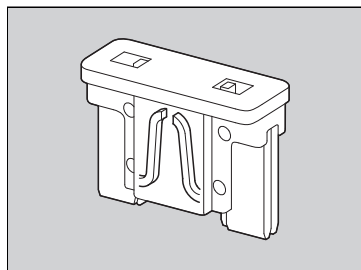
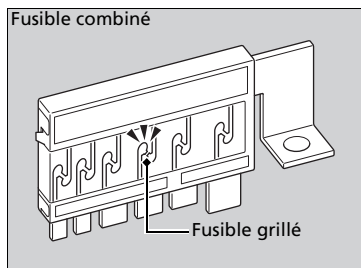
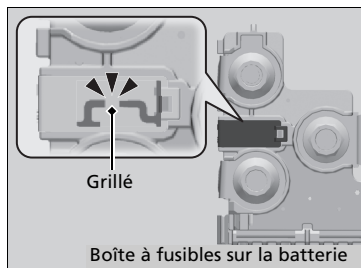

1. Mettre le contacteur d'allumage sur la position ANTIVOL **0***1. Eteindre les phares et tous les accessoires.
2. Contrôler les fusibles de la batterie dans le compartiment moteur.
 - Si le fusible est grillé, le faire remplacer par un concessionnaire.
3. Déposer le couvercle de la boîte à fusibles.
4. Contrôler le grand fusible placé dans le compartiment moteur.
 - Si le fusible est grillé, utiliser un tournevis à tête cruciforme pour déposer la vis et le remplacer par un neuf.
5. Contrôler les petits fusibles placés dans le compartiment moteur et l'habitacle.
 - Si un fusible est grillé, le retirer et le remplacer par un fusible neuf.

►► Contrôle et remplacement des fusibles

REMARQUE

Le remplacement d'un fusible par un autre de plus forte intensité augmente considérablement le risque d'endommagement du circuit électrique.

Remplacer le fusible par un neuf du même ampérage. Utiliser les tableaux pour localiser le fusible en question et confirmer l'ampérage spécifié.

🔧 **Emplacements des fusibles** P. 638

*1: Les modèles équipés du système d'accès sans clé ont un bouton **ENGINE START/STOP** au lieu d'un contacteur d'allumage.

Si le véhicule doit être remorqué, contacter un service de remorquage professionnel.

■ Plateau

L'opérateur charge le véhicule sur le plateau d'une dépanneuse.

C'est la meilleure façon de transporter le véhicule.

■ Levage des roues

Le camion de remorquage utilise deux bras pivotants qui passent sous les roues avant et les soulèvent du sol. Les roues arrière restent au sol. **Il s'agit d'une manière tout à fait adaptée au remorquage du véhicule.**

» Remorquage d'urgence

REMARQUE

Le levage ou le remorquage du véhicule par les pare-chocs entraîne des dommages importants. Les pare-chocs ne sont pas conçus pour soutenir le poids du véhicule.

Ne jamais remorquer le véhicule en s'aidant uniquement d'une corde ou d'une chaîne. Cette situation est dangereuse, car les cordes ou les chaînes peuvent se déplacer d'un côté à l'autre ou se rompre.

S'assurer que le frein de stationnement est desserré. Si le frein de stationnement ne peut pas être desserré, transporter le véhicule sur un camion-plateau.

➤ **Frein de stationnement** P. 477

■ Si le véhicule doit être remorqué avec les roues avant sur le sol :

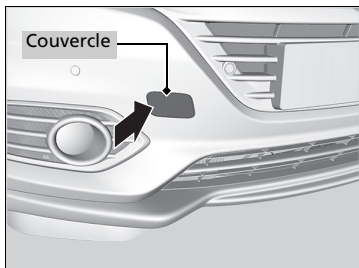

1. Vérifier le sol sous le véhicule, autour de l'emplacement du carter de transmission, en recherchant une fuite de liquide.
 - En cas de fuite, faire appel à un service de remorquage professionnel et faire examiner le véhicule par un concessionnaire.
2. Appuyer sur le côté gauche du couvercle pour le déposer.
 - Le crochet de remorquage amovible est monté sur le point d'ancrage du pare-chocs avant.

⌘ Si le véhicule doit être remorqué avec les roues avant sur le sol :

Le remorquage d'un véhicule est interdit par la loi dans certains pays. Vérifier et respecter les exigences légales du pays dans lequel vous conduisez avant de remorquer le véhicule.

Si la méthode exacte ne peut pas être respectée, ne pas remorquer le véhicule avec les roues avant au sol.

S'il est impossible de mettre le moteur en marche, deux choses peuvent alors se produire lors du remorquage.

Modèles avec système d'accès sans clé

- Vérifier que le volant n'est pas bloqué.

Tous les modèles

- Le freinage devient difficile car l'assistance au freinage est désactivée.
- Le volant devient lourd car la direction assistée est désactivée.

Modèles avec boîte de vitesses manuelle

- Lorsque le contacteur d'allumage est sur ANTIVOL **0***1, le volant est bloqué.

Avec les roues avant sur le sol, il est déconseillé de remorquer le véhicule sur plus de 80 km et de rouler à plus de 55 km/h.

La descente d'une longue pente fait chauffer les freins. Cela peut empêcher les freins de fonctionner correctement. Si le véhicule doit être remorqué sur une pente, faire appel à un service de dépannage professionnel.

*1: Les modèles équipés du système d'accès sans clé ont un bouton **ENGINE START/STOP** au lieu d'un contacteur d'allumage.

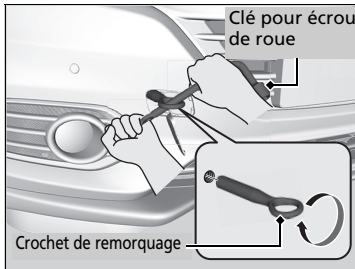

3. Extraire le crochet de remorquage et la clé pour écrou de roue du compartiment à bagages.
4. Visser le crochet de remorquage dans l'orifice et serrer à l'aide de la clé pour écrou de roue.
5. Accrocher le dispositif de remorquage au crochet de remorquage.
6. Mettre le moteur en marche.
 - S'il est difficile de démarrer le moteur, mettre le contacteur d'allumage sur ACCESSOIRES **I** ou MARCHÉ **II***1.

Modèles avec boîte de vitesses manuelle

7. Mettre le levier de vitesses sur **N**.

Modèles à transmission à variation continue

7. Enfoncer la pédale de frein.
8. Sélectionner la position **D** et la maintenir pendant 5 secondes, puis engager la position **N**.

Tous les modèles

9. Desserrer le frein de stationnement.

► Si le véhicule doit être remorqué avec les roues avant sur le sol :

REMARQUE

Modèles à transmission à variation continue

S'il est impossible d'actionner la transmission ou d'allumer le moteur, cela risque d'endommager la transmission. Le véhicule doit être remorqué avec les roues avant soulevées du sol.

S'assurer d'utiliser un équipement de remorquage conçu spécifiquement et fixé correctement.

*1: Les modèles équipés du système d'accès sans clé ont un bouton **ENGINE START/STOP** au lieu d'un contacteur d'allumage.

Que faire s'il est impossible d'ouvrir le hayon

S'il est impossible d'ouvrir le hayon, respecter la procédure suivante.

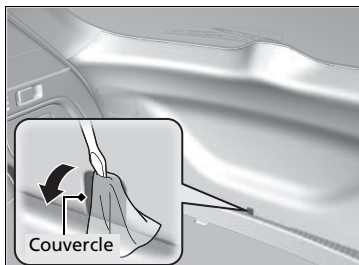

1. Enrouler un chiffon autour du tournevis à lame plate. L'insérer dans le couvercle comme indiqué sur l'image et ouvrir.

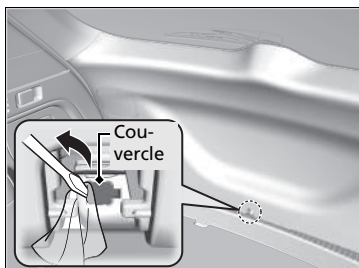

2. Enrouler un chiffon autour du tournevis à lame plate. Le placer dans le couvercle comme indiqué sur l'image et ouvrir le couvercle.

❏ Ouverture impossible du hayon

Suivi :

Après avoir pris ces mesures, contacter un concessionnaire pour faire contrôler le véhicule.

Lorsque le hayon est ouvert de l'intérieur, s'assurer que l'espace autour du hayon est suffisant et qu'il ne risque de heurter aucun individu ou aucun objet.

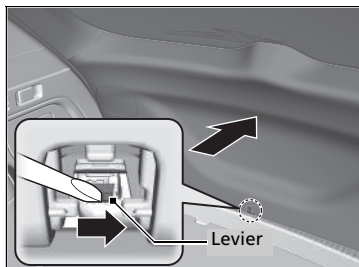

3. Pour ouvrir le hayon, le pousser tout en faisant glisser le levier vers la droite.

Modèles diesel

Plein avec un bidon de carburant

Si le réservoir de carburant est vide et qu'il est nécessaire de faire le plein avec un bidon de carburant, utiliser l'entonnoir fourni avec le véhicule.

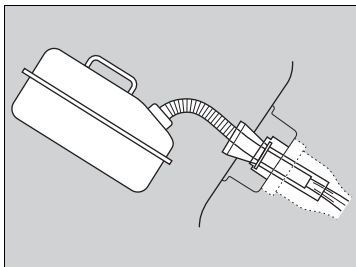
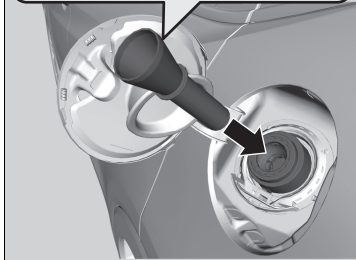
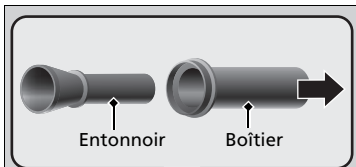

1. Arrêter le moteur.
2. Tirer la poignée de déverrouillage de trappe à carburant située sous l'angle extérieur inférieur du tableau de bord, côté conducteur.
▶ La trappe à carburant s'ouvre.
3. Sortir l'entonnoir du compartiment à bagages.
▶ **Types d'outils** P. 594
4. Déposer l'**entonnoir du boîtier**.
5. Insérer lentement et complètement l'entonnoir dans le goulot de remplissage.

6. Remplir le réservoir avec le carburant du bidon de carburant.
▶ Verser soigneusement le carburant afin de ne pas en renverser.
7. Retirer l'entonnoir du goulot de remplissage.
▶ Essuyer toute trace de carburant sur l'entonnoir avant de le ranger.
8. Refermer la trappe à carburant à la main.

▶ Plein avec un bidon de carburant

⚠ ATTENTION

Le carburant est une substance hautement inflammable et explosive.

Toute manipulation de carburant expose à des risques de brûlures ou de blessures graves.

- Arrêter le moteur et s'éloigner des sources de chaleur, d'étincelles ou de flamme nue.
- Manipuler le carburant uniquement en extérieur.
- Essuyer immédiatement tout écoulement.

REMARQUE

Ne pas utiliser le bec d'un bidon de carburant ou un entonnoir autre que celui fourni avec le véhicule. Dans le cas contraire, le circuit de carburant peut être endommagé. Ne pas tenter d'ouvrir le réservoir de carburant scellé avec des corps étrangers en faisant levier ou en le poussant. Ceci risque d'endommager le circuit de carburant et son joint.

S'assurer que le bidon de carburant contient du gazole avant de faire le plein.

Informations

Ce chapitre traite des caractéristiques du véhicule, de l'emplacement des numéros d'identification et d'autres renseignements réglementaires.

Spécifications	654
Numéros d'identification	
Numéro d'identification du véhicule (VIN), numéro de moteur et numéro de transmission.....	663
Dispositifs émettant des ondes radio*	664
Description du contenu de la déclaration de conformité CE*	693

Modèles essence sans turbocompresseur

■ Caractéristiques du véhicule

Modèle	HR-V ^{*1} Honda HR-V ^{*2}
Poids à vide	1 243 – 1 333 kg ^{*3} 1 251 – 1 340 kg ^{*4}
Poids maximal admissible	Se reporter à l'étiquette de certification sur le montant de la porte passager ^{*5} Se reporter à l'étiquette de certification sur le montant de la porte conducteur ^{*6}
Poids maximal admissible par essieu	Se reporter à l'étiquette de certification sur le montant de la porte passager ^{*5} Se reporter à l'étiquette de certification sur le montant de la porte conducteur ^{*6}

*1 : Sauf modèles pour la Turquie

*2 : Modèles destinés à la Turquie

*3 : Modèles avec boîte de vitesses manuelle

*4 : Modèles à transmission à variation continue

*5 : Modèle à conduite à droite

*6 : Modèle à conduite à gauche

■ Spécifications du moteur

Type	Moteur 4 cylindres en ligne DOHC refroidi par eau	
Alésage x course	73,0 x 89,5 mm	
Cylindrée	1 498 cm ³	
Taux de compression	11,5 : 1	
Bougies d'allumage	NGK	DILZKAR7C11S
	DENSO	DXE22HCR11S

■ Carburant

Carburant Type	Normes EN 228 relatives à l'essence/mélange essence-alcool Essence super sans plomb/mélange essence-alcool jusqu'à E10 (90 % d'essence et 10 % d'éthanol), indice d'octane recherche 95 ou supérieur
Capacité du réservoir de carburant	50 l

■ Batterie

Capacité	48AH(5)/60AH(20)
Arrêt au ralenti :	La batterie de ce véhicule est spécialement conçue pour un modèle équipé de l'arrêt automatique au ralenti. En cas de remplacement de cette batterie, s'assurer d'opter pour le type de batterie spécifié (LN2). Consulter un concessionnaire pour plus de détails.

■ Liquide lave-glace

Capacité du réservoir	2,5 l
-----------------------	-------

■ Ampoules

Phares (feux de croisement)	LED
Phares (feux de route)	LED
Feux de position/phares de jour	LED
Clignotants avant	LED
Feux antibrouillard avant *	35 W (H8) ^{*1} LED ^{*2}
Clignotants latéraux (intégrés aux rétroviseurs)	LED
Feux arrière/stop ^{*1}	LED
Feux stop ^{*2}	LED
Feux arrière ^{*2}	LED
Clignotants arrière	21 W (orange)
Feux de recul	16 W
Antibrouillard arrière	21 W
Eclairage de plaque d'immatriculation arrière	LED
Troisième feu stop	LED
Eclairage intérieur	
Lecteurs de carte avant et arrière	LED
Eclairage du miroir de courtoisie	2 W
Lampe du panneau de commande*	LED
Ampoule du compartiment à bagages	5 W

*1 : Modèles sans système d'accès sans clé

*2 : Modèles avec système d'accès sans clé

■ Climatisation

Type de réfrigérant	HFO-1234yf (R-1234yf)
Quantité de charge	395 à 445 g

■ Liquide de frein/d'embrayage*

Spécifié	Liquide de frein DOT 3 ou DOT 4
----------	---------------------------------

■ Liquide de transmission à variation continue*

Spécifié	Honda HCF-2
Capacité	Vidange 3,4 l

■ Liquide de boîte de vitesses manuelle*

Spécifié	Honda MTF
Capacité	Vidange 1,9 l

■ Huile moteur

Recommandée	Modèles destinés à l'Europe
	<ul style="list-style-type: none"> -Huile moteur Honda n°1.0 -Honda Green Oil -Type d'huile moteur Honda 2.0 -Huile moteur d'origine Honda 0W-20 -ACEA C2/C3 0W-30, 5W-30
Capacité	Sauf modèles destinés à l'Europe
	<ul style="list-style-type: none"> -Huile moteur Honda n°1.0 -Honda Green Oil -Huile moteur d'origine Honda 0W-20 -ACEA C2/C3 0W-30, 5W-30
	Vidange 3,4 l
	Vidange avec filtre 3,6 l

■ Liquide de refroidissement (moteur)

Spécifié	Antigel toutes saisons/liquide de refroidissement type 2 Honda
Proportion	50/50 avec de l'eau distillée
Capacité	3,42 l ^{*1}
	3,56 l ^{*2} (les modifications comprennent les 0,475 l restants dans le réservoir)

- *1 : Modèles avec boîte de vitesses manuelle
 *2 : Modèles à transmission à variation continue

■ Pneumatique

Ordinaire	Taille	215/60R16 95H 215/55R17 94V 225/50R18 95V
	Pression	Se reporter à l'étiquette sur le montant de porte
Roue galette* ¹	Taille	T135/90D16 102M
	Pression kPa (bar)	420 (4,2)
Dimension des jantes	Ordinaire	16 x 7J ^{*2}
		17 x 7J ^{*3}
	Roue galette* ¹	18 x 7 1/2 J ^{*4}
		16 x 4T

Pour obtenir des informations relatives à la taille des pneumatiques, se reporter à l'étiquette sur le montant de porte conducteur.

- *1 : Véhicule avec roue galette
 *2 : Modèles avec pneus 215/60R16
 *3 : Modèles avec pneus 215/55R17
 *4 : Modèles avec pneus 225/50R18

■ Compresseur d'air TRK Honda*¹

Niveau de pression acoustique d'émission pondéré A	81 dB (A)
Niveau de puissance acoustique pondéré A	89 dB (A)

- *1 : Véhicule avec trousse de réparation des pneus

■ Frein

Type	A servofrein
Avant	A disques ventilés
Arrière	A disques pleins
Stationnement	Système de frein de stationnement électrique

* Non disponible sur tous les modèles

■ Dimensions du véhicule

Longueur	4 334 mm ^{*1}	
	4 346 mm ^{*2}	
Largeur	1 772 mm ^{*1}	
	1 790 mm ^{*2}	
Hauteur	1 605 mm	
Empattement	2 610 mm	
Voie	Avant	1 535 mm ^{*1}
		1 536 mm ^{*2}
	Arrière	1 540 mm

*1 : Véhicule sans roues 18 pouces

*2 : Véhicule avec roues 18 pouces

■ Le point de montage/porte-à-faux arrière du dispositif d'attelage

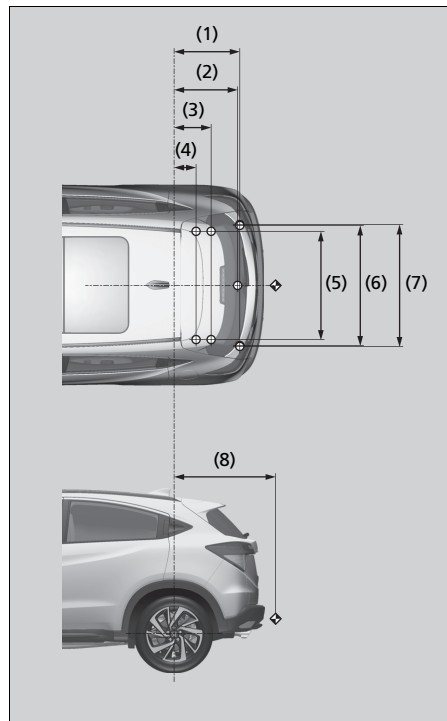

N°	Dimensions
(1)	610 mm
(2)	592 mm
(3)	358 mm
(4)	227 mm
(5)	950 mm
(6)	1 068 mm
(7)	1 078 mm
(8)	888 mm

■ Capacité maximale

Remorque avec freins	1 000 kg
Remorque sans freins	650 kg
Charge verticale maximale admissible sur le dispositif d'attelage	70 kg

NOTE :

1. Repères ○ indiquant les points de fixation de la barre de remorquage.
2. Repère ◊ indiquant le point d'attelage de la barre de remorquage.

Modèles essence avec turbocompresseur

■ Caractéristiques du véhicule

Modèle	HR-V*1 Honda HR-V*2
Poids à vide	1 342 – 1 350 kg ³ 1 381 – 1 388 kg ⁴
Poids maximal admissible	Se reporter à l'étiquette de certification sur le montant de la porte passager*5 Se reporter à l'étiquette de certification sur le montant de la porte conducteur*6
Poids maximal admissible par essieu	Se reporter à l'étiquette de certification sur le montant de la porte passager*5 Se reporter à l'étiquette de certification sur le montant de la porte conducteur*6

*1 : Sauf modèles destinés à la Turquie

*2 : Modèles destinés à la Turquie

*3 : Modèles avec boîte de vitesses manuelle

*4 : Modèles à transmission à variation continue

*5 : Modèle à conduite à droite

*6 : Modèle à conduite à gauche

■ Spécifications du moteur

Type	Moteur 4 cylindres en ligne DOHC refroidi par eau
Alésage x course	73,0 x 89,5 mm
Cylindrée	1 498 cm ³
Taux de compression	10,6 : 1
Bougies d'allumage	NGK ILZKAR8J8SY

■ Carburant

Carburant Type	Normes EN 228 relatives à l'essence/mélange essence-alcool Essence super sans plomb/mélange essence-alcool jusqu'à E10 (90 % d'essence et 10 % d'éthanol), indice d'octane recherche 95 ou supérieur
----------------	---

Capacité du réservoir de carburant 50 l

■ Batterie

Capacité	48AH(5)/60AH(20)
----------	------------------

Arrêt au ralenti : La batterie de ce véhicule est spécialement conçue pour un modèle équipé de l'arrêt automatique au ralenti. En cas de remplacement de cette batterie, s'assurer d'opter pour le type de batterie spécifié (LN2). Consulter un concessionnaire pour plus de détails.

*1 : Modèles avec boîte de vitesses manuelle

■ Liquide lave-glace

Capacité du réservoir	2,5 l
-----------------------	-------

■ Ampoules

Phares (feux de croisement)	LED
Phares (feux de route)	LED
Feux de position/Feux de jour	LED
Clignotants avant	LED
Feux antibrouillard avant	LED
Clignotants latéraux (intégrés aux rétroviseurs)	LED
Feux stop	LED
Feux arrière	LED
Clignotants arrière	21W (orange)
Feux de recul	16W
Antibrouillard arrière	21 W
Eclairage de plaque d'immatriculation arrière	LED
Troisième feu stop	LED
Eclairage intérieur	
Lecteurs de carte avant et arrière	LED
Eclairage du miroir de courtoisie	2W
Lampe du panneau de commande	LED
Ampoule du compartiment à bagages	5W

■ Climatisation

Type de réfrigérant	HFO-1234yf (R-1234yf)
Quantité de charge	355 à 405 g

■ Liquide de frein/d'embrayage*

Spécifié	Liquide de frein DOT 3 ou DOT 4
----------	---------------------------------

■ Liquide de transmission à variation continue*

Spécifié	Honda HCF-2
Capacité	Vidange 3,7 l

■ Liquide de boîte de vitesses manuelle*

Spécifié	Honda MTF
Capacité	Vidange 1,9 l

■ Huile moteur

Recommandée	Modèles destinés à l'Europe
	-Type d'huile moteur Honda 2.0 -ACEA C2/C3 0W-30, 5W-30, 10W-30
Capacité	Sauf modèles destinés à l'Europe
	-Huile moteur d'origine Honda 0W-20 -ACEA C2/C3 0W-30, 5W-30, 10W-30
	Vidange 3,2 l
	Vidange avec filtre 3,5 l

■ Liquide de refroidissement moteur

Spécifié	Antigel toutes saisons/liquide de refroidissement type 2 Honda
Proportion	50/50 avec de l'eau distillée
Capacité	5,75 l ^{*1}
	5,77 l ^{*2} (vidange comprenant les 0,58 l restants dans le réservoir)

*1 : Modèles avec boîte de vitesses manuelle

*2 : Modèles à transmission à variation continue

■ Pneus

Ordinaire	Taille	225/50R18 95V
	Pression	Se reporter à l'étiquette sur le montant de porte
Roue galette ^{*1}	Taille	T135/90D16 102M
	Pression kPa (bar)	420 (4,2)
Dimension des jantes	Ordinaire	18 x 7 1/2J
	Roue galette ^{*1}	16 x 4T

*1 : Véhicule avec roue galette

■ Compresseur d'air TRK Honda^{*1}

Niveau de pression acoustique d'émission pondéré A	81 dB (A)
Niveau de puissance acoustique pondéré A	89 dB (A)

*1 : Véhicule avec trousse de réparation des pneus

■ Frein

Type	A servofrein
Avant	A disques ventilés
Arrière	A disques pleins
Stationnement	Système de frein de stationnement électrique

■ Dimensions du véhicule

Longueur	4 346 mm	
Largeur	1 790 mm	
Hauteur	1 605 mm	
Empattement	2 610 mm	
Voie	Avant	1 536 mm
	Arrière	1 540 mm

■ Le point de montage/porte-à-faux arrière du dispositif d'attelage

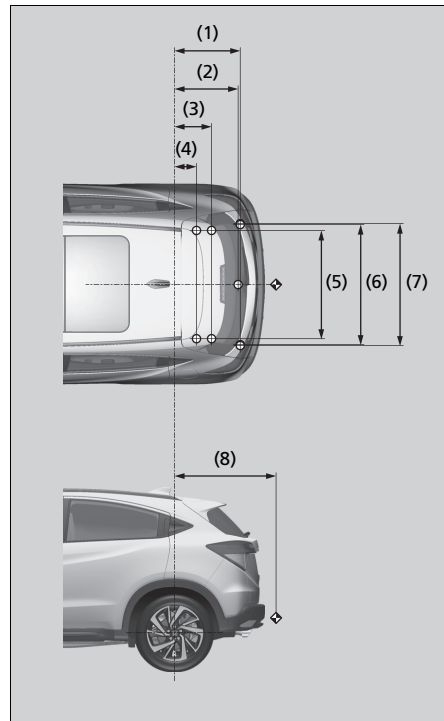

NOTE :

1. Repères ○ indiquant les points de fixation de la barre de remorquage.
2. Repère ◆ indiquant le point d'attelage de la barre de remorquage.

N°	Dimensions
(1)	610 mm
(2)	592 mm
(3)	358 mm
(4)	227 mm
(5)	950 mm
(6)	1 068 mm
(7)	1 078 mm
(8)	888 mm

■ Capacité maximale maximale

Remorque avec freins	1 400 kg
Remorque sans freins	700 kg ^{*1} 500 kg ^{*2}
Charge verticale maximale admissible sur le dispositif d'attelage	70 kg

*1 : Modèles avec boîte de vitesses manuelle

*2 : Modèles à transmission à variation continue

Modèles diesel

■ Caractéristiques du véhicule

Modèle	HR-V ^{*1} Honda HR-V ^{*2}
Poids à vide	1 345 - 1 425 kg
Poids maximal admissible	Se reporter à l'étiquette de certification sur le montant de la porte passager ^{*3} Se reporter à l'étiquette de certification sur le montant de la porte conducteur ^{*4}
Poids maximal admissible par essieu	Se reporter à l'étiquette de certification sur le montant de la porte passager ^{*3} Se reporter à l'étiquette de certification sur le montant de la porte conducteur ^{*4}

- *1 : Sauf modèles pour la Turquie
- *2 : Modèles destinés à la Turquie
- *3 : Modèle à conduite à droite
- *4 : Modèle à conduite à gauche

■ Spécifications du moteur

Type	Moteur 4 cylindres en ligne DOHC refroidi par eau
Alésage x course	76 x 88 mm
Cylindrée	1 597 cm ³
Taux de compression	16,0 : 1

■ Carburant

Carburant Type	Gazole standard EN 590
Capacité du réservoir de carburant	50 l

■ Batterie

Capacité	48AH(5)/60AH(20)
----------	------------------

Arrêt au ralenti :
La batterie de ce véhicule est spécialement conçue pour un modèle équipé de l'arrêt automatique au ralenti. En cas de remplacement de cette batterie, s'assurer d'opter pour le type de batterie spécifié (LN2). Consulter un concessionnaire pour plus de détails.

■ Liquide lave-glace

Capacité du réservoir	2,5 l
-----------------------	-------

■ Ampoules

Phares (feux de croisement)	LED
Phares (feux de route)	LED
Feux de position/phares de jour	LED
Clignotants avant	LED
Feux antibrouillard avant *	35 W (H8) ^{*1} LED ^{*2}
Clignotants latéraux (intégrés aux rétroviseurs)	LED
Feux arrière/stop ^{*1}	LED
Feux stop ^{*2}	LED
Feux arrière ^{*2}	LED
Clignotants arrière	21W (orange)
Feux de recul	16W
Antibrouillard arrière	21W
Eclairage de plaque d'immatriculation arrière	LED
Troisième feu stop	LED
Eclairage intérieur	
Lecteurs de carte avant et arrière	LED
Eclairage du miroir de courtoisie	2W
Lampe du panneau de commande*	LED
Ampoule du compartiment à bagages	5W

- *1 : Modèles sans système d'accès sans clé
- *2 : Modèles avec système d'accès sans clé

■ Climatisation

Type de réfrigérant	HFO-1234yf (R-1234yf)
Quantité de charge	395 à 445 g

■ Liquide de frein/d'embrayage

Spécifié	Liquide de frein DOT 3 ou DOT 4
----------	---------------------------------

■ Liquide de boîte de vitesses manuelle

Spécifié	Honda MTF
Capacité	Vidange 1,9 l

■ Huile moteur

Recommandée	Modèles destinés à l'Europe
	Huile pour moteur diesel Honda n° 1.0 ACEA C2/C3 0W-30
Capacité	Sauf modèles destinés à l'Europe
	Huile pour moteur diesel Honda n° 1.0 ACEA C2/C3 0W-30, 5W-30
Vidange	4,1 l
	Vidange avec filtre 4,5 l

■ Liquide de refroidissement (moteur)

Spécifié	Antigel toutes saisons/liquide de refroidissement type 2 Honda
Proportion	50/50 avec de l'eau distillée
Capacité	4,43 l (les modifications comprennent les 0,53 l restants dans le réservoir)

■ Pneumatique

Ordinaire	Taille	215/60R16 95H 215/55R17 94V 225/50R18 95V
	Pression	Se reporter à l'étiquette sur le montant de porte
Roue galette*1	Taille	T135/90D16 102M
	Pression kPa (bar)	420 (4,2)
Dimension des jantes	Ordinaire	16 x 7J*2
		17 x 7J*3
	Roue galette*1	18 x 7 1/2 J*4
		16 x 4T

Pour des informations relatives à la taille et à la pression des pneumatiques, se reporter à l'étiquette sur le montant de porte conducteur.

*1 : Véhicule avec roue galette

*2 : Modèles avec pneus 215/60R16

*3 : Modèles avec pneus 215/55R17

*4 : Modèles avec pneus 225/50R18

■ Compresseur d'air TRK Honda*1

Niveau de pression acoustique d'émission pondéré A	81 dB (A)
Niveau de puissance acoustique pondéré A	89 dB (A)

*1 : Véhicule avec trousse de réparation des pneus

■ Frein

Type	A servofrein
Avant	A disques ventilés
Arrière	A disques pleins
Stationnement	Système de frein de stationnement électrique

■ Dimensions du véhicule

Longueur	4 335 mm ^{*1}
	4 346 mm ^{*2}
Largeur	1 772 mm ^{*1}
	1 790 mm ^{*2}
Hauteur	1 605 mm
Empattement	2 610 mm
Voie	Avant 1 535 mm ^{*1}
	1 536 mm ^{*2}
	Arrière 1 540 mm

*1 : Véhicule sans roues 18 pouces

*2 : Véhicule avec roues 18 pouces

■ Le point de montage/porte-à-faux arrière du dispositif d'attelage

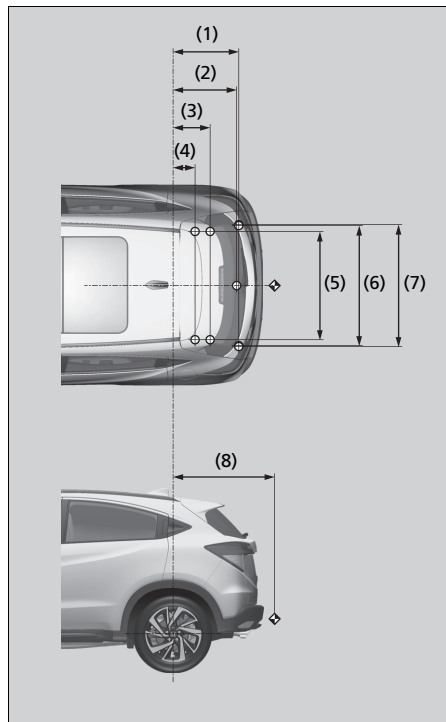

NOTE :

1. Repères ○ indiquant les points de fixation de la barre de remorquage.
2. Repère ◆ indiquant le point d'attelage de la barre de remorquage.

N°	Dimensions
(1)	610 mm
(2)	592 mm
(3)	358 mm
(4)	227 mm
(5)	950 mm
(6)	1 068 mm
(7)	1 078 mm
(8)	888 mm

■ Capacité maximale

Remorque avec freins	1 400 kg
Remorque sans freins	700 kg
Charge verticale maximale admissible sur le dispositif d'attelage	70 kg

Numéro d'identification du véhicule (VIN), numéro de moteur et numéro de transmission

Le véhicule comporte un numéro d'identification (VIN) à 17 caractères utilisé pour enregistrer le véhicule (garantie, immatriculation et assurance).

Les emplacements du numéro d'identification du véhicule, du numéro de moteur et du numéro de transmission sont indiqués ci-après.

Modèles essence

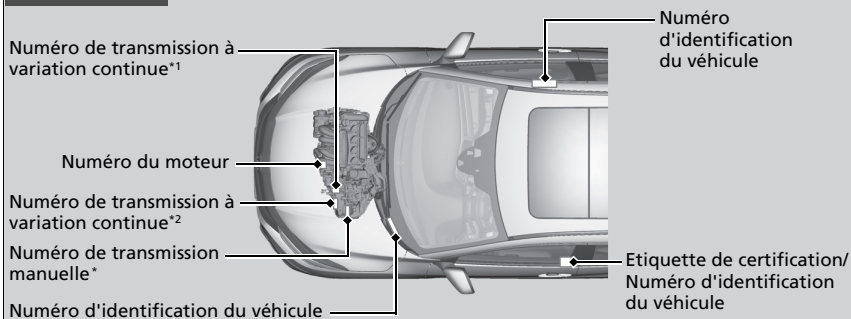

Modèles diesel

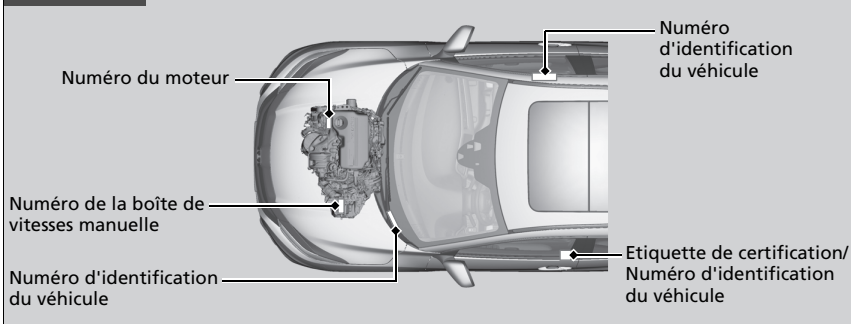

* Non disponible sur tous les modèles

▣ Numéro d'identification du véhicule (VIN), numéro de moteur et numéro de transmission

Le numéro d'identification du véhicule (VIN) intérieur se trouve sous le couvercle.

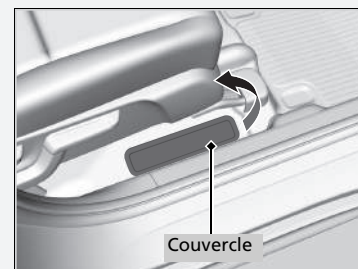

*1 : Modèles avec turbocompresseur

*2 : Modèles sans turbocompresseur

Les éléments et systèmes suivants du véhicule émettent des ondes radio en fonctionnement.

Modèles destinés à Israël

Télécommande*/Système d'immobilisation*

- א. השימוש במכשיר הינו על בסיס "משני" ופטור מרשיון הפעלה אלחוטי.
כלומר – לא מוגן מהפרעות וולא הפרעה למערכות אחרות הפועלות כדין.
ב. רק "בפעולת בזק" לשימוש עצמי של הלקוח בלבד, הציד פטור מרשיון הפעלה אלחוטי.
מתן "שרות בזק" לצד ג' מחייב רשיון מיוחד ממשרד התקשורת.
ג. אסור להחליף את האנטנה המקורית של המכשיר, ולא לעשות בו כל שינוי טכני אחר.

Modèles destinés à la Moldavie

Télécommande*



ERC/REC 70-03 Annex 1

Parametrii tehnici de emisie ai dispozitivelor cu rază mică de acțiune

echipamentul este destinat să fie utilizat în Republica Moldova

MINISTERUL TEHNOLOGIEI INFORMAȚIEI ȘI COMUNICAȚILOR AL REPUBLICII MOLDOVA
Întreprinderea de Stat „CENTRUL NAȚIONAL PENTRU FRECVENȚE RADIO”

CERTIFICAT DE CONFORMITATE

Nr. de înregistrare **SNACP MD 1024 11 A5175-15**

 Data emiterii: 06 aprilie 2015 Valabil până la: 06 aprilie 2018

1024

ORGANISMUL DE CERTIFICARE OC-pe- 014

Organism de certificare a produselor din telecomunicații, Informatică și Poșta (OC TTP)
MD-2021, str. Dnaniid Viilor 28/2, etaj. Chișinău, tel: +373 22 735394, fax: +373 22 733941

PRIN PREZENTUL DOCUMENT SE CONFIRMĂ FAPTUL CĂ PRODUSELE IDENTIFICATE AȘTEI FEL
DENUMIREA / DESCRIEREA

Telecomandă radio pentru sistemul de acces și pornire a autovehiculului
marca comercială Honda Lock model HLIK6-3T

Fabricate în serie

Codul NMED
8526

SÎNT CONFORME CU CERINȚELE OBLIGATORII STABILITE ÎN:

ERC/REC 70-03 Anexa 1; GOST 30786-2001 p.5; Reglementarea Tehnică
”Echipamente radio, echipamente terminale de telecomunicații și reconstituirea
conformității acestora”, aprobată prin HG nr.1274 din 23.11.2007; Reglementarea
tehnică ”Parametrii tehnici de emisie ai dispozitivelor cu rază mică de acțiune”,
aprobată prin Ordinul MTIC nr. 16 din 21.02.2014.

PRODUCĂTOR

Honda Lock Mfg. Co., Ltd.,
3700, Shinoyaka Sadowara-Chi, Miyuzaki-Shi, Miyuzaki, 880-0293, Japon

SOLICITANT

Honda Lock Mfg. Co., Ltd.,
535-14 Oaza-Isibazae, Tabanezawanmachi, Shiyoa-Gun, Tochiigi, Japon

CERTIFICATUL ESTE ELIBERAT ÎN BAZA:

- Raportul de încercări nr. 2982 din 26 martie 2015, Laboratorul de încercări LI CEM,
certificat de acreditare nr. LL-045 din 06 iunie 2014, eliberat de CNA RM ”MOLDAC”;
- Certificatul sistemului de management al calității ISO 9001:2008 nr. JQA-2136
din 09 aprilie 2013, eliberat de JQA, Japon;
- Declarații de conformitate a producătorului din 03 iulie 2013.

INFORMAȚII SUPLEMENTARĂ:

Evaluarea periodică a produselor certificate se va efectua în scopul de a stabili valoarea Conformității de Conformitate.
Echipamentul certificat poate fi utilizat în banda de frecvențe 433,0-409,9 MHz cu puterea efectivă radiată P_{ER} ≤ 10 mW.

Titlulul prezentului certificat este obligatoriu să aplice marcu național de conformitate SMI pe produsele specialitate în prezentul
certificat, kebajul și sau în documentele de însoțire.

Seria A Nr. 010132

 Conducătorul organismului
de certificare

Anatolie GUZUN

Copilele certificatelor de conformitate
se legalizează de către OC TTP.

Modèles destinés à la Moldavie

Système d'immobilisation*



1024

ERC/REC 70-03 Annex 9 and Reglementarea tehnică "Parametrii tehnici de emisie ai dispozitivelor cu rază mică de acțiune", aprobată prin Ordinul MTIC nr. 16 din 21.02.2014.

echipamentul este destinat să fie utilizat în Republica Moldova

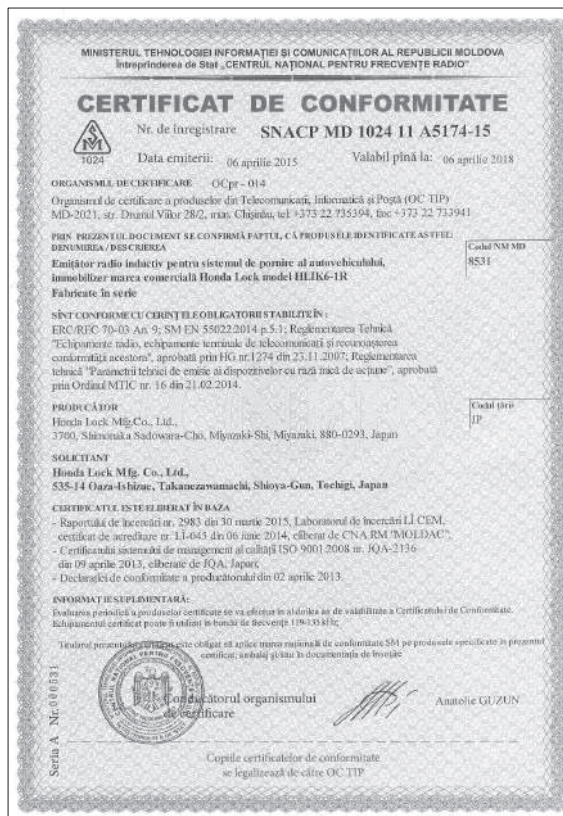

Modèles destinés à la Moldavie

Système d'accès sans clé*
Télécommande d'accès sans clé

REC 70-03 européenne

Ce dispositif est conçu pour être utilisé en République de Moldavie

SISTEMUL NAȚIONAL DE EVALUARE A CONFORMITĂȚII
AL REPUBLICII MOLDOVA

CERTIFICAT DE CONFORMITATE

Nr. de înregistrare **SNACP MD 1024 11 A4451-13**
Data emiterii: 11 aprilie 2013 Valabil până la: 11 aprilie 2016

ORGANISMUL DE CERTIFICARE: **SNA MD CAICP OC 01 024**

Organismul de certificare din Telecomunicații, Informatică și Poștă (OC TIP) MD-2021, str. Dealul Vâlc 282, mun. Chișinău, tel: +373 22 73394, fax: +373 22 733941

MIN. PREZ. TEL. DOCUMENT SE CONFIRMĂ FAPTUL CĂ PRODUSELE IDENTIFICATE ASTFEL:
DENUMIRIA / DESCRIEREA: **Emițător radio pentru sistemul de acces în autovehicul, marca comercială Continental model V4x** Căsuță NM MD 8825

Fabricat în serie

SÎNT CONFORME CU CERINȚELE OBLIGATORII STABILITE ÎN:
ERC/REC 70-03 Anexa 1, f. GOST 30786-2001 p.5; Reglementarea Tehnică "Echipamente radio, echipamente terminale de telecomunicații și reconfigurarea conformității acestora"; Reglementarea Tehnică "Radiocomunicații și radiodifuziune. Utilizarea efectivă a spectrului de frecvențe și evitarea perturbărilor reciproce".

PRODUCĂTOR: **Continental Automotive GmbH, Siemensstrasse 12, D-93055 Regensburg, Germania** Căsuță ștampă DE

SOLICITANT: **Continental Automotive GmbH, Siemensstrasse 12, D-93055 Regensburg, Germania**

CERTIFICATUL ESTE ELIBERAT ÎN BAZA:

- Raportului de încercări nr. 2249 din 08 aprilie 2013, Laboratorul de încercări LI CFM, acreditat în SNA RM certificat nr. SNA MD CAICP LI 01 079 din 23 martie 2012;
- Certificatul sistemului de management al calității ISO 9001:2008 nr. 245801 QM08 ST din 18 ianuarie 2013, eliberat de DQS GmbH, Germania;
- Declarația de conformitate a producătorului din 05 noiembrie 2012.

INFORMAȚII SUPPLEMENTARE:
Evaluarea periodică a produselor certificate se va efectua în al doilea an de validare a Certificatului de Conformitate. Echipamentul certificat poate fi utilizat în baza de încredere 01205-014-09 Măile. Marcarea produselor cu marca națională de conformitate se efectuează pe produs, ambaj și/sau în documentația de încredere.

Titlul prezentei certificări este obligat să aplice marca națională de conformitate SM pe produsele specificate în prezenta certificări

Seria B Nr. 052522

Conducătorul organismului de certificare: **Anatolie GUZUN**

în atenția antreprenorilor și organismelor de control!
Copiile certificatelor de conformitate se legalizează în modul stabilit de Organismul Național de Evaluare a Conformității

Modèles destinés à la Moldavie

Système d'accès sans clé*
Module de commande de puissance



REC 70-03 européenne

Ce dispositif est conçu pour être utilisé en République de Moldavie



Modèles destinés à la Moldavie

Système d'accès sans clé*
Commutateur **ENGINE START/STOP**



REC 70-03 européenne

Ce dispositif est conçu pour être utilisé en République de Moldavie

MINISTERUL TEHNOLOGIEI INFORMAȚIEI ȘI COMUNICAȚIILOR AL REPUBLICII MOLDOVA
Întreprinderea de Stat „CENTRUL NAȚIONAL PENTRU FRECVENȚE RADIO”

CERTIFICAT DE CONFORMITATE

Nr. de înregistrare **SNACP MD 1024 11 A5197-15**
Data emiterii: 30 aprilie 2015 Valabil până la: 30 aprilie 2018

ORGANISMUL DE CERTIFICARE OCPr - 024
Organism de certificare a produselor din Telecomunicații, Informații și Poști (OC TIP)
MD-2021, str. Drănești Vîkă 28/2, etaj. Clădirea, tel:+373 22 735394, fax: +373 22 737941

PRIN PREZENTUL DOCUMENT SE CONFIRMA FAPTUL, CĂ PRODUSELE IDENTIFICATE AȘTEZU
DENUMIRII DEȘI CREDENȚA

Emițător radio inductiv pentru sistemul de pornire al autovehiculului,
imobilizator marca comerțului HONDA model TWK1A0028
Fabricate în serie

Căsuță NM MD
8531

SÎNT CONFORME CU CERINȚELE OBLIGATORII STABILITE ÎN:
ERC/REC 70-03 An. 9; SM EN 55022:2014 p.5.1; Reglementarea Tehnică
"Echipamente radio, echipamente terminale de telecomunicații și reactivitatea
conformității accesorii", aprobată prin HG nr.1274 din 23.11.2007,
Reglementarea tehnică "Parametrii tehnici de emisie ai dispozitivelor cu rază mică
de acțiune", aprobată prin Ordinul MTDC nr. 16 din 21.02.2014.

PRODUCĂTOR
ALPS Electric Co., Ltd.,
6-3-36, Nakazato, Furuoka, Osaka-city, Miyagi-pref, 989-6181, Japan

SOLICITANT
ALPS Electric Co., Ltd.,
6-3-36, Nakazato, Furuoka, Osaka-city, Miyagi-pref, 989-6181, Japan

CERTIFICATUL ESTE ELIBERAT ÎN BAZA
- Raportului de încercări nr. 3003 din 22 aprilie 2015, Laboratorul de încercări IJ CEM,
certificat de acreditare nr. IJ-045 din 06 iunie 2014, eliberat de CNA RM "MOLDAC";
- Certificatului sistemului de management al calității ISO/TS 16949:2009 nr. QA-AU0021-1
(IATF nr. 0157321) din 22 februarie 2013, eliberat de JQA, Japonia;
- Declarației de conformitate a producătorului din 11 iulie 2014.

INFORMAȚII SUPLEMENTARE
Evaluarea de supraveghere a producătorului certificate se va efectua la sfârșitul an de valabilitate a prezentului Certificat.
Închirierea certificatului poate fi utilizată în baza de însoțire 019-10 436, Schema de certificare: 3.

Titularul prezentului certificat este obligat să aplice marca națională de conformitate SNF pe produsele specificate în
prezentul certificat, ambalaj și/sau în documentația de însoțire

Seria A NR.01024

Conducătorul organismului
de certificare

Anatolie GUȚI/N

Copilele certificatelor de conformitate
se legalizează de către OC TIP

Modèles destinés à la Moldavie

Systeme de téléphone mains libres*



Reglementării tehnice “Echipamente radio, echipamente terminale de telecomunicații și recunoașterea conformității acestora” , aprobată prin Hotărârea Guvernului nr. 1274 din 23.11.2007.

Ce dispositif est conçu pour être utilisé en République de Moldavie.

Panasonic

Panasonic Corporation
4261 Honcho-cho, Suzuka-ku, Yokohama City 224-8520, Japan

Declarație de conformitate

Noi, Panasonic Corporation declarăm pe propria noastră răspundere că produsul:

Marca : Panasonic
denumire comercială : Sistem multimedia pentru autovehicule, cu modul Bluetooth integrat.
tip sau model : BH1401

la care se referă această declarație este în conformitate cu cerințele esențiale și celelalte prevederi aplicabile ale Reglementării tehnice “Echipamente radio, echipamente terminale de telecomunicații și recunoașterea conformității acestora”, aprobată prin Hotărârea Guvernului nr. 1274 din 23.11.2007.

Produsul este în conformitate cu următoarele standarde și/sau documente normative:

Spectrul radio:
EN 300 328 V1.7.1

Compatibilitatea electromagnetică:
EN 301 489-1 V1.9.2
EN 301 489-17 V2.2.1

Siguranta utilizatorului:
EN 60950-1:2006+A11:2009+A1-2010+A12:2011+A2:2013

Semnătura: 

Toshiya Hata
Manager

Funcția:
Automotive & Industrial Systems Company
Automotive Infotainment Systems Business Division

Data de emitere: 8 Mai 2018
Locul de emitere: Yokohama, Japonia

Modèles destinés à la Moldavie

Système de téléphone mains libres*



Reglementării tehnice "Echipamente radio, echipamente terminale de telecomunicații și recunoașterea conformității acestora", aprobată prin Hotărârea Guvernului nr. 1274 din 23.11.2007.

Ce dispositif est conçu pour être utilisé en République de Moldavie.

DENSO TEN Limited
2-2R, Goshō-dori 1-chome, Hyogo-ku, Kobe, 652-8510, Japan **DENSO TEN**

Declarație de conformitate
No. 85R-328217-0060

Noi, DENSO TEN Limited declarăm pe propria noastră răspundere că produsul:

marca: DENSO TEN
denumire comercială: Sistem audio auto
tip sau model: FT0056A

la care se referă această declarație este în conformitate cu cerințele esențiale și celelalte prevederi aplicabile ale Reglementării tehnice "Echipamente radio, echipamente terminale de telecomunicații și recunoașterea conformității acestora", aprobată prin Hotărârea Guvernului nr. 1274 din 23.11.2007.

Produsul este în conformitate cu următoarele standarde și/sau documente normative:

Spectrul radio:

EN 300 328	V1.7.1 (2006-10)
EN 300 440-1	V1.6.1 (2010-08)
EN 300 440-2	V1.4.1 (2010-08)

Compatibilitatea electromagnetică:

EN 301 489-1	V1.9.2 (2011-09)
EN 301 489-3	V1.6.1 (2013-08)
EN 301 489-17	V2.2.1 (2012-09)

Siguranța utilizatorului:

EN 60065	2002+A1:2006+A11:2008+A2:2010+A12:2011
----------	--

Semnătura: 
Hiroyuki OHTOSHI

Funcția: General Manager
Engineering Management Group
Engineering Management Department

Data de emitere: 1 Noiembrie 2017
Locul de emitere: Kobe, Japonia

Modèles destinés à la Serbie

Télécommande*

Système d'immobilisation*

KVALITET
Akcionarsko društvo za ispitivanje kvaliteta "KVALITET" NIS
Акционарско друштво за испитивање квалитета "КВАЛИТЕТ" НИС
Joint-stock company for quality testing "KVALITET" NIS

POTVRDA O USAGLAŠENOSTI - RITTO Broj: P1617162800
CONFIRMATION OF CONFORMITY - R&TTE No.

Podnosilac zahteva: DELTA AUTOMOTO D.O.O.
Applicant: 11070 NOVI BEOGRAD
OMLADINSKIH BRIGADA 33A

Vrsta opreme: KLJUČ ZA DALJINSKI PRISTUP VOZILU
Equipment category:

Oznaka tipa/modela: HLK6-3T
Equipment type/model:

Robna marka: Honda Lock
Equipment trademark:

Proizvođač: Honda Lock Mfg. Co., Ltd.
Manufacturer: Japan

Vrednovana dokumentacija / Evaluated documentation:
Laboratorija/ Bechhoff/Safety: UL, Japan, Inc. Head Office EMC Lab.:
Ispitni izveštaji: 100081841, 01.07.2013.
Laboratory/ EMI/EMC: UL, Japan, Inc. SHONAN EMC Lab.:
Test report: 100082965-C, 24.08.2013.
RITTO/RI&T: UL, Japan, Inc. SHONAN EMC Lab.:
100082965-B, 21.08.2013.
100082965-A, 21.08.2013. /

Na osnovu gore navedene dokumentacije utvrđeno je da gore navedena oprema zadovoljava zahteve "Pravilnika o radio opremi i telekomunikacionim terminalnoj opremi" (S. glavaš RS, 11/2012).
On the basis of the above mentioned documentation it is found that above mentioned equipment fulfils the requirements of the "Rulebook on Radio Equipment and Telecommunications Terminal Equipment" (Official Gazette RS, 11/2012).

Nastale promene u specifikaciji, tipu/modelu, komponentama, električnim karakteristikama opreme koji utiču na usaglašenost sa navedenim Pravilnikom moraju se prijaviti "Kvalitet" u.d. NIS.
Any changes occur in the specification, type/model, components of the device, electrical construction which may influence on conformity to the above mention Rulebook, shall be forwarded to "Kvalitet".

Prvo izdavanje Potvrde za navedenu opremu: 06.11.2014. Broj Potvrde: P1614118300

Mesto i datum izdavanja: Vadi do: 01.11.2020.
Place and date: Valid until: 01.11.2020.

Ovaj dokument važi samo za proizvode koji su izdati prema sa proizvodima koji su bili predmet vrednovanja.
BuL Svetog Cara Konstantina 82-86, NIS 18000, Srbija. Tel: (018)550-760, 500-624, Fax: (018)550-030, 550-058
e-mail: office@kvalitet.co.rs, http://www.kvalitet.co.rs.

KVALITET
Akcionarsko društvo za ispitivanje kvaliteta "KVALITET" NIS
Акционарско друштво за испитивање квалитета "КВАЛИТЕТ" НИС
Joint-stock company for quality testing "KVALITET" NIS

POTVRDA O USAGLAŠENOSTI - RITTO Broj: P1617162900
CONFIRMATION OF CONFORMITY - R&TTE No.

Podnosilac zahteva: DELTA AUTOMOTO D.O.O.
Applicant: 11070 NOVI BEOGRAD
OMLADINSKIH BRIGADA 33A

Vrsta opreme: UREDAJ ZA BLOKADU KONTAKT BRAVE VOZILA
Equipment category:

Oznaka tipa/modela: HLK6-1R
Equipment type/model:

Robna marka: Honda Lock
Equipment trademark:

Proizvođač: Honda Lock Mfg. Co., Ltd.
Manufacturer: Japan

Vrednovana dokumentacija / Evaluated documentation:
Laboratorija/ Bechhoff/Safety: UL, Japan, Inc. Head Office EMC Lab.:
Ispitni izveštaji: 32EE0044-HD-02-B, 26.03.2013. /
Laboratory/ EMI/EMC: UL, Japan, Inc. SHONAN EMC Lab.:
Test report: 32EE0044-SH-02-A, 15.01.2013. /
RITTO/RI&T: UL, Japan, Inc. SHONAN EMC Lab.:
32EE0044-SH-02-C, 15.01.2013. /
32EE0044-SH-02-B, 15.01.2013. /

Na osnovu gore navedene dokumentacije utvrđeno je da gore navedena oprema zadovoljava zahteve "Pravilnika o radio opremi i telekomunikacionim terminalnoj opremi" (S. glavaš RS, 11/2012).
On the basis of the above mentioned documentation it is found that above mentioned equipment fulfils the requirements of the "Rulebook on Radio Equipment and Telecommunications Terminal Equipment" (Official Gazette RS, 11/2012).

Nastale promene u specifikaciji, tipu/modelu, komponentama, električnim karakteristikama opreme koji utiču na usaglašenost sa navedenim Pravilnikom moraju se prijaviti "Kvalitet" u.d. NIS.
Any changes occur in the specification, type/model, components of the device, electrical construction which may influence on conformity to the above mention Rulebook, shall be forwarded to "Kvalitet".

Prvo izdavanje Potvrde za navedenu opremu: 06.11.2014. Broj Potvrde: P1614118300

Mesto i datum izdavanja: Vadi do: 01.11.2020.
Place and date: Valid until: 01.11.2020.

Ovaj dokument važi samo za proizvode koji su izdati prema sa proizvodima koji su bili predmet vrednovanja.
BuL Svetog Cara Konstantina 82-86, NIS 18000, Srbija. Tel: (018)550-760, 500-624, Fax: (018)550-030, 550-058
e-mail: office@kvalitet.co.rs, http://www.kvalitet.co.rs.

Modèles destinés à la Serbie

Système d'accès sans clé*

Télécommande d'accès sans clé

Module de commande de puissance



Akcionarsko društvo za ispitivanje kvaliteta "KVALITET" NS
Акционарно друштво за испитивање квалитета "КВАЛИТЕТ" НС
Joint-stock company for quality testing "KVALITET" NS



POTVRDA O USAGLAŠENOSTI - RITTO Broj: **P1671702200**
CONFIRMATION OF CONFORMITY - R&TTE No. **P1671702200**

Podnositelj zahteva: RTTE CONSULTING DOO
Applicant: 11000 BEOGRAD, MARIČKA 28/29

Vrsta opreme: KLJUČ ZA DALJINSKI PRISTUP VOZILU
Equipment category:

Oznaka tipa/modela: V2x/V4x
Equipment type/model:

Robna marka: Continental
Equipment trademark:
Proizvođač: Continental Automotive GmbH
Manufacturer:

Vrednovana dokumentacija: Evaluated documentation:
Laboratorij/ Ispitni izveštaj: Bežbednost/Safety: M.Dudde Hochfrequenz-Technik: 12008045, 02.11.2012./ 12008046, 02.11.2012./
Laboratory/ Test report: EMV/EMC: M.Dudde Hochfrequenz-Technik: 12008044, 02.11.2012./ RTTe/R&TTE: M.Dudde Hochfrequenz-Technik: 12008042, 02.11.2012./ 12008043, 02.11.2012./

Na osnovu gore navedene dokumentacije utvrđeno je da gore navedena oprema zadovoljava zahtevе "Priloga A radio opremi i telekomunikacionoj terminalnoj opremi" (SI, glasanik RS, 11/2012).
On the basis of the above mentioned documentation it is found that above mentioned equipment fulfils the requirements of the Rulesbook on Radio Equipment and Telecommunications Terminal Equipment (Official Gazette RS, 11/2012).

Nastale promene u specifikaciji, tipu/modelu, komponentama, električnim karakteristikama opreme koji utiču na usaglašenost sa navedenim Prilozima moraju se prijaviti "Kvalitet"u s.d. NS.
Any changes occur in the specification, type/model, components of the design, electrical construction which may influence on conformity to the above mention Rulesbook, shall be forwarded to "Kvalitet".

Prvo izdavanje Potvrde za navedenu opremu: 16.05.2014. Broj Potvrde: P1614053800

Mesto i datum izdavanja: **Vali do:** **Generelni direktor**
Place and date: **Valid until:**
Niš, 12.05.2017. 15.05.2020. 
Niš, 12.05.2017. 15.05.2020.  **Vladimir Vukašinović, dipl.ing.**

Ovaj dokument važi samo za proizvođače koji su izdvojeni kao su bilni predmet vrednovanja.
Bul. Svetlog Cara Konstantina 62-66, №18000, Bеоград, Tel: (018)650-766, 650-624, Fax: (018)650-636, 650-068
e-mail: office@kvalitet.co.rs, http://www.kvalitet.co.rs



Akcionarsko društvo za ispitivanje kvaliteta "KVALITET" NS
Акционарно друштво за испитивање квалитета "КВАЛИТЕТ" НС
Joint-stock company for quality testing "KVALITET" NS



POTVRDA O USAGLAŠENOSTI - RITTO Broj: **P1617074400**
CONFIRMATION OF CONFORMITY - R&TTE No. **P1617074400**

Podnositelj zahteva: RTTE CONSULTING DOO
Applicant: 11000 BEOGRAD, MARIČKA 28/29

Vrsta opreme: SISTEM ZA DALJINSKI PRISTUP VOZILU
Equipment category:

Oznaka tipa/modela: 40527612
Equipment type/model:

Robna marka: Continental
Equipment trademark:
Proizvođač: Continental Automotive GmbH
Manufacturer:

Vrednovana dokumentacija: Evaluated documentation:
Laboratorij/ Ispitni izveštaj: Bežbednost/Safety: M.Dudde Hochfrequenz-Technik: 12008159, 14.12.2012./ 12008152, 14.12.2012./
Laboratory/ Test report: EMV/EMC: M.Dudde Hochfrequenz-Technik: 12008151, 14.12.2012./ RTTe/R&TTE: M.Dudde Hochfrequenz-Technik: 12008156, 14.12.2012./

Na osnovu gore navedene dokumentacije utvrđeno je da gore navedena oprema zadovoljava zahtevе "Priloga A radio opremi i telekomunikacionoj terminalnoj opremi" (SI, glasanik RS, 11/2012).
On the basis of the above mentioned documentation it is found that above mentioned equipment fulfils the requirements of the Rulesbook on Radio Equipment and Telecommunications Terminal Equipment (Official Gazette RS, 11/2012).

Nastale promene u specifikaciji, tipu/modelu, komponentama, električnim karakteristikama opreme koji utiču na usaglašenost sa navedenim Prilozima moraju se prijaviti "Kvalitet"u s.d. NS.
Any changes occur in the specification, type/model, components of the design, electrical construction which may influence on conformity to the above mention Rulesbook, shall be forwarded to "Kvalitet".

Prvo izdavanje Potvrde za navedenu opremu: 16.05.2014. Broj Potvrde: P1614053700

Mesto i datum izdavanja: **Vali do:** **Generelni direktor**
Place and date: **Valid until:**
Niš, 16.05.2017. 15.05.2020. 
Niš, 16.05.2017. 15.05.2020.  **Vladimir Vukašinović, dipl.ing.**

Ovaj dokument važi samo za proizvođače koji su izdvojeni kao su bilni predmet vrednovanja.
Bul. Svetlog Cara Konstantina 62-66, №18000, Bеоград, Tel: (018)650-766, 650-624, Fax: (018)650-636, 650-068
e-mail: office@kvalitet.co.rs, http://www.kvalitet.co.rs



Informations

* Non disponible sur tous les modèles

Modèles destinés à la Serbie

Système d'accès sans clé*

Commutateur ENGINE START/STOP

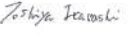
 ALPS ELECTRIC CO., LTD. Engineering Headquarters 6-3-36, Nakazato, Furukawa, Osaka-city, Hyogo-pref, 659-4181, Japan © Phone +81 225-23-8111 Fax +81 225-23-4129	
DECLARATION OF CONFORMITY For	
	Product: Immobiliser base station Model: TWK1A0028
Supplied by ALPS ELECTRIC CO., LTD. 6-3-36, Nakazato, Furukawa, Osaka-city, Miyagi-pref., JAPAN 989-6181	Technical Construction File held by ALPS ELECTRIC CO., LTD. 6-3-36, Nakazato, Furukawa, Osaka-city, Miyagi-pref., JAPAN 989-6181
Standard used for comply R&TTE Directive (Article 3.1(a) Safety) EN 60965: 2002 + Amd.1: 2006 + Amd.11: 2008 + Amd.2: 2010 + Amd.12: 2011 R&TTE Directive (Article 3.1(b) EMC) EN 301 459-1 V1.9.2: 2011 EN 301 459-3 V1.6.1: 2013 R&TTE Directive (Article 3.2 Spectrum) EN 300 330-1 V1.7.1: 2010 EN 300 330-2 V1.5.1: 2010	
Means of Conformity We declare under our sole responsibility that the Product (s) is conformity with the essential requirements and other relevant requirements of the Radio and Telecommunication Terminal Equipments (R&TTE) Directive (1999/5/EC).	
Date of issue: July 11, 2014	
Signature of Responsible Person:	
	Toshiya Ikarashi Group Leader GROUP1 ENGINEERING DEPT.M5

Modèles destinés à la Serbie

Système de téléphone mains libres*

Ovim, Panasonic, deklarirše da je BH1401 u skladu sa osnovnim zahtevima i ostalim relevantnim odredbama Direktive 2014/53/EU

	Akcionarsko društvo za ispitivanje kvaliteta "KVALITET" NS Акционарско друштво за испитивање квалитета "КВАЛИТЕТ" НН Joint-stock company for quality testing "KVALITET" NS		
POTVRDA O USAGLAŠENOSTI - RITTO		Broj:	P1617132700
CONFIRMATION OF CONFORMITY - R&TTE		No.	
Podnositelac zahteva: RTTE CONSULTING DOO			
Applicant: 11000 BEOGRAD MARICKA 28/29			
Vrsta opreme: AUDIO UREDAJ ZA AUTOMOBIL (SA BLUETOOTH MCOOLUM FC6000TH HIA)			
Equipment category:			
Oznaka tipa/modela: BH1401			
Equipment type/model:			
Robna marka: Panasonic			
Equipment trademark:			
Proizvođač: PANASONIC CORPORATION			
Manufacturer: JAPAN			
Vrednovana dokumentacija / Evaluated documentation:			
Laboratorija/	Bepeđivost/Safety: UL Japan, Inc.:		
ispitni izveštaj:	115712318, 22.02.2017.		
	UL Japan, Inc. (see EMC Lab.:		
	115712324, 24.04.2017.		
Laboratorij/	EMC/EMC: UL Japan, Inc. (see EMC Lab.:		
testni izveštaj:	115712304-R1, 15.05.2017.		
	RTTToR&TTE; UL Japan, Inc. (see EMC Lab.:		
	115712304-R1, 04.04.2017.		
	UL Japan, Inc. Yokohama EMC Lab.:		
	115712151-R1, 15.05.2017.		
Na osnovu gore navedene dokumentacije utvrdjeno je da gore navedena oprema zadovoljava zahtev Pravilnika o radio opremi i telekomunikacionoj terminalnoj opremi (SR, glasnik RS, 11/2012).			
On the basis of the above mentioned documentation it is found that above mentioned equipment fulfills the requirements of the Wireless or Radio Equipment and Telecommunications Terminal Equipment (CER) Class II, (11/2012).			
Nastale promene u specifikaciji, tipu/modelu, komponentama, elektrifikiranim kablama/kablama opreme koji utiču na usaglašenost sa navedenim Pravilnikom moraju se prijaviti "Kvalitet" u s.d. NS.			
Any changes occur in the specification, type/model, components of the device, electrical connections which may influence on conformity to the above mention Rules, shall be forwarded to "Kvalitet".			
Mesto i datum izdavanja:	Važi do:		
Place and date:	Valid until:		
NS, 06.06.2017.	05.09.2020.		
Ovaj dokument važi samo za proizvode koji su ispitivani sa proizvođača koji su bili predmet vrednovanja.			
Bu. Svetog Cara Konstantina 62-66, NS 18000, Srbija. Tel: (018)500-705, 500-624, Fax: (018)500-636, 500-058 e-mail: office@kvalitet.co.rs, http://www.kvalitet.co.rs			

Modèles destinés à la Serbie

Système de téléphone mains libres*

La « DÉCLARATION DE CONFORMITÉ » la plus récente peut être obtenue à cette adresse :

Adresse pour la déclaration de conformité : DENSO TEN Limited
2-28, Goshō-dori 1-chome, Hyogo-ku, Kobe, 652-8510, Japon

Ovim , DENSO TEN Limited, izjavljuje da ovaj FT0056A je usklađen sa bitnim zahtjevima i drugim relevantnim odredbama Direktive 1999/5/EC.

Au 1er novembre 2017, la société FUJITSU TEN LIMITED a changé de dénomination commerciale et a adopté la dénomination DENSO TEN Limited.

KVALITET
Akcionarsko društvo za ispitivanje kvaliteta "KVALITET" NB
Акционарско друштво за испитивање квалитета "КВАЛИТЕТ" НБ
Joint-stock company for quality testing "KVALITET" NB

POTVRDA O USAGLAŠENOSTI - RITTO Broj: P1617174400
CONFIRMATION OF CONFORMITY - R&TTE No.

Podnosilac zahteva: RTT CONSULTING DOO
Applikant: 11090 BEOGRAD-SARAJEVA
KNEZA VIŠESLAVA 632.7

Vrsta opreme: AUDIO UREĐAJ ZA AUTOMOBIL SA BLUETOOTH, WLAN I GPS
Equipment category:

Oznaka tipa/modela: FT0056A
Equipment type/model:

Robna marka: FUJITSU TEN
Equipment trademark:
Proizvođač: FUJITSU TEN LIMITED
Manufacturer: Japan

Vrednovana dokumentacija / Evaluated documentation:
Laboratorija / Bebečnost/Safety: UL Japan, Inc. Head Office EMC Lab.:
Ispitni nivo/step: 1007507H-H, 21.11.2013. /
Laboratory: SANGEMC UL Japan, Inc. Head Office EMC Lab.:
Test report: 1007507H-C, 08.11.2013. /
RTT/R&TTE UL Japan, Inc. Head Office EMC Lab.:
10374230H-H, 02.10.2014. /
10374230H-V, 02.10.2014. /
1007507H-C, 08.11.2013. /

Na osnovu gore navedene dokumentacije utvrđeno je da gore navedena oprema zadovoljava zahtev "Pravilnik o radio opremi i telekomunikacionoj terminalnoj opremi" (E, glava 05, 11.2012).
On the basis of the above mentioned documentation it is found that above mentioned equipment fulfils the requirements of the Notebook on Radio Equipment and Telecommunication Terminal Equipment (E, Chapter 05, 11.2012).

Navedene promene u specifikaciji, tipu/modelu, komponentama, električnim karakteristikama opreme koji utiču na usaglašenost sa navedenim Pravilnikom moraju se prijaviti "Kvalitet" u o. d. n. s.
Any changes occur in the specification, type/model, components of the device, electrical construction which may influence on conformity to the above mentioned Rulebook, shall be forwarded to "Kvalitet".

Izdat u Beogradu, Peševica za navedene opreme: 25.11.2017. Broj Potvrde: P1617126000

Mesto i datum izdavanja: Vršiti do: 21.11.2020.
Place and date: Valid until: 21.11.2020.

Generelni direktor
Vladimir Vukosavljević, dipl.inž.

Ovaj dokument važi samo za proizvode koji su istovetni sa proizvodima koji su bili predmet vrednovanja.
Buf. Svetog Cara Konstantina 62-86, NB 18000, Beograd, Tel: 018.950-796, 450-9234, Fax: 018.950-636, 190-068
e-mail: office@kvalitet.co.rs, http://www.kvalitet.co.rs

Modèles destinés au Maroc

Télécommande*

AGRÉÉ PAR L' ANRT MAROC
 Numéro d' agrément: MR 8359 ANRT 2013
 Date d' agrément: 19/07/2013

ROYAUME DU MAROC
 ANRT
 Agence Nationale de Régulation des Télécommunications
 Moroccan Telecommunications Regulatory Authority
 N°R/ : ANRT/TEC/DAA/SAGE/DT/1042013

Rabat le 19 JUIL 2013

CERTIFICAT D'AGRÈMENT

• Vu la Loi N° 24-96 RELATIVE À LA POSTE ET AUX TÉLÉCOMMUNICATIONS TELLE QU'ELLE A ÉTÉ MODIFIÉE ET COMPLÉTÉE ;
 • Vu la DÉCISION ANRT/DG/N°1204 DU 20 FÉVRIER 2004 FIXANT LE RÉGIME D'AGRÈMENT DES ÉQUIPEMENTS TERMINAUX ET DES INSTALLATIONS RADIOÉLECTRIQUES TELLE QUE COMPLÉTÉE PAR LA DÉCISION ANRT/DG/N°0608 DU 28 JUILLET 2006 ;
 • Vu la DÉCISION ANRT/DG/N°0745 DU 20 JUILLET 2006 FIXANT LES SPÉCIFICATIONS TECHNIQUES D'AGRÈMENT DES ÉQUIPEMENTS TERMINAUX ET DES INSTALLATIONS RADIOÉLECTRIQUES ELLE QU'ELLE A ÉTÉ MODIFIÉE ET COMPLÉTÉE PAR LA DÉCISION ANRT/DG/N°0508 DU 22 JUILLET 2008 ;
 • Vu la DÉCISION ANRT/DG/N°0710 DU 13 OCTOBRE 2010 FIXANT LES CONDITIONS TECHNIQUES D'UTILISATION DES INSTALLATIONS RADIOÉLECTRIQUES COMPOSÉES D'APPAREILS DE FAIBLE PUISSANCE ET DE FAIBLE PORTÉE (AZFP) ;
 • Vu l'ENGAGEMENT DE CONFORMITÉ AUX SPÉCIFICATIONS TECHNIQUES DÉCLARÉES DÉPOSÉ LORS DE LA DEMANDE.

L'ANRT DÉCIDE D'ACCORDER L'AGRÈMENT À L'ÉQUIPEMENT DÉSIGNÉ CI-DESSOUS :

DESIGNATION	EMETTEUR AZFP	N° d'AGRÈMENT	MR 8359 ANRT 2013
MARQUE	HONDA LOCK	DELIVRE LE	19/07/2013
TYPE	HLIKE-3T	EXPIRE LE	18/07/2023
FABRICANT	HONDA LOCK MFG. CO., LTD		

CARACTÉRISTIQUES TECHNIQUES :

BANDES DE FRÉQUENCES	ÉMISSION
PUISSANCE APPARENTE MAXIMALE : -13,8 dBm	433,92 MHz

SPÉCIFICATIONS TECHNIQUES APPLICABLES :

INTERFACES SUBJECTES À L'AGRÈMENT	ALPNET TELECOMMUNICATIONS	COMPATIBILITÉ ELECTROMAGNETIQUE	SÉCURITÉ ELECTRIQUE	ÉMISSION AUX RAYONS MOUS ET ÉLECTROMAGNÉTIQUE
RADIOÉLECTRIQUE 433 MHz	ANRT-STAIR-AZFP _{max}	EN 301 488-1/2	EN 60965	EN 62479 EN 62311

CONDITIONS DE COMMERCIALISATION :

- LES PERSONNES PHYSIQUES OU MORALES, QUI SOUHAITENT COMMERCIALISER L'INTERFACE RADIOÉLECTRIQUE AZFP PRÉSENTE DANS LE MATÉRIEL OBJET DU PRÉSENT CERTIFICAT DOIVENT :
 - DÉPOSER, AU PRÉALABLE, UNE DEMANDE AUPRÈS DE L'ANRT, ACCOMPAGNÉE D'UN ENGAGEMENT DONT LE REMPLI, CONFORMÉMENT À LA DÉCISION ANRT/DG/N°0710 SUBSTITUÉE ;
 - TENIR À JOUR UN REGISTRE COMPORTANT LES INFORMATIONS DEMANDÉES PAR LA DITE DÉCISION.

CONDITIONS D'USAGE :

- L'UTILISATION DE L'INTERFACE RADIOÉLECTRIQUE AZFP PRÉSENTE DANS LE MATÉRIEL OBJET DU PRÉSENT CERTIFICAT EST LIBRE SOUS RÉSERVE DU RESPECT DES CONDITIONS D'EXPLOITATIONS PRÉCISÉES DANS LES DÉCISIONS SUBSTITUÉES REGISSTRANT L'USAGE DES APPAREILS DE FAIBLE PORTÉE ET FAIBLE PUISSANCE (AZFP) ;
- TOUTE MODIFICATION QUE SUBIT CE MATÉRIEL POSTÉRIEUREMENT À SON AGRÈMENT, NOTAMMENT AU NIVEAU DE SES CARACTÉRISTIQUES TECHNIQUES, CE MATÉRIEL DEVRA ÊTRE SOUMIS À UN NOUVEAU AGRÈMENT ;
- EN CAS DE CHANGEMENT À LA RÉGLEMENTATION EN VIGUEUR, RENDAINT NECESSAIRE D'APPORTER DES MODIFICATIONS AU PRÉSENT EQUIPEMENT OU À LA PROCÉDURE APPLICABLE POUR SON USAGE OU SON AGRÈMENT, VOTRE SOCIÉTÉ SERA TENUE DE S'Y CONFORMER ;
- EN CAS D'INFRACTION À LA RÉGLEMENTATION EN VIGUEUR, CET AGRÈMENT PEUT ÊTRE SUSPENDU OU RETIRÉ. VOTRE SOCIÉTÉ EST PRÉALABLE DES SANCTIONS PRÉVUES PAR LA RÉGLEMENTATION EN VIGUEUR.

CERTIFICAT D'AGRÈMENT ACCORDÉ À :

Raison sociale : REAL TIME TELECOMMUNICATION
 Adresse : 70, RUE MELOURNA ANRT 2 AGDAL RABAT.

Abdelhakim BELKADRA
 Chef du Service

AGENCE NATIONALE DE RÉGLEMENTATION
 DES TÉLÉCOMMUNICATIONS

ANRT

Centre d'opérations, 5, Bd Al-Bach
 Hay Riad, BP: 2939, Rabat 10 100
 Téléphone : (31) 2 37 11 81 00
 Télécopie : (71) 2 37 31 38 42
 www.anrt.ma

Informations

* Non disponible sur tous les modèles

Modèles destinés au Maroc

Système d'immobilisation*

AGRÉÉ PAR L' ANRT MAROC
 Numéro d' agrément: MR 8091ANRT 2013
 Date d' agrément: 25/04/2013

ROYAUME DU MAROC
 LE ROYAL GOVERNMENT

ANRT
 Agence Nationale de Régulation des Télécommunications
 Direction Technique
 INSEE : ANRT/TEC/044/SAG/009610013

Rabat le 25 AVR 2013

CERTIFICAT D'AGRÈMENT

- Vu la Loi N° 24-99 relative à la Poste et aux Télécommunications telle qu'elle a été modifiée et complétée ;
 - Vu la Décision ANRT/DCN/1204 du 28/12/2004 fixant le régime d'agrément des équipements terminaux et des installations radioélectriques telle que complétée par la décision ANRT/DCN/0509 du 28 juillet 2006 ;
 - Vu la Décision ANRT/DCN/0708 du 28 juillet 2006 fixant les spécifications techniques d'agrément des équipements terminaux et des installations radioélectriques telle qu'elle a été modifiée et complétée par la décision ANRT/DCN/0509 du 22 juillet 2006 ;
 - Vu la Décision ANRT/DCN/0770 du 15 octobre 2010 fixant les conditions techniques d'utilisation des installations radioélectriques composées d'appareils à bande passante et de faible portée (AZFP) ;
 - Vu l'engagement de conformité aux spécifications techniques déclarées déposé lors de la demande.

L'ANRT décide d'accorder l'agrément à l'équipement désigné ci-dessous :

DÉSIGNATION	ÉMETTEUR/RÉCEPTEUR AZFP	N° D'AGRÈMENT	MR 8091 ANRT 2013
MARQUE	HONDA LOCK	DELIVRE LE	25/04/2013
TYPE	HLIKE-1R	EXPIRE LE	24/04/2023
FABRICANT	HONDA LOCK Mfg. Co. LTD		

CARACTÉRISTIQUES TECHNIQUES :

BANDES DE FRÉQUENCES	ÉMISSION 125 KHZ	RÉCEPTION 433,92 MHz
NIVEAU DE CHAMP MAGNÉTIQUE : 24,3 dBµV/m@3m		

SPECIFICATIONS TECHNIQUES APPLICABLES :

INTERFACES SOURCES & C'AGRÈMENT	ASPECT TELECOMMUNICATIONS	COMPATIBILITE ELECTROMAGNETIQUE	SECURITE ELECTRIQUE	EXPOSITION AUX RAYONNEMENTS ELECTROMAGNETIQUES
RADIOÉLECTRIQUE 433,92 MHz	ANRT-DT/AVR-AZFP/0005	EN 301 488-1/3	EN 60965	EN 62470
RADIOÉLECTRIQUE 125 KHZ	ANRT-DT/AVR-AZFP/0005			

CONDITIONS DE COMMERCIALISATION :

- LES PERSONNES PHYSIQUES OU MORALES, QUI SOUHAITENT COMMERCIALISER LE MATÉRIEL OBJET DU PRÉSENT CERTIFICAT DOIVENT :
 - DEPOSER, AU PRÉALABLE, UNE DEMANDE AUPRES DE L'ANRT, ACCOMPAGNÉE D'UN ENGAGEMENT ÉCRIT REMPLI CONFORMÉMENT À LA DÉCISION ANRT/DCN/0771 SUBSÉQUENTE ;
 - TENIR À JOUR UN REGISTRE COMPORTANT LES INFORMATIONS DEMANDÉES PAR LA DITE DÉCISION.

CONDITIONS D'USAGE :

- L'UTILISATION DU MATÉRIEL OBJET DU PRÉSENT CERTIFICAT EST LIBRE SOUS RÉSERVE DU RESPECT DES CONDITIONS D'EXPLOITATIONS PRÉCISÉES DANS LES DÉCISIONS SUBSÉQUENTES RÉGISSANT L'USAGE DES APPAREILS À FAIBLE PORTÉE ET FAIBLE PASSAGE (AZFP) ;
- TOUTE MODIFICATION QUE SUBIT CE MATÉRIEL, POSTÉRIEUREMENT À SON AGRÈMENT, NOTAMMENT AU NIVEAU DE SES CARACTÉRISTIQUES TECHNIQUES, CE MATÉRIEL DEVRA ÊTRE SOUMIS À UN NOUVEAU AGRÈMENT ;
- EN CAS DE CHANGEMENT À LA RÉGLEMENTATION EN VIGUEUR, RENDANT NÉCESSAIRE D'APORTER DES MODIFICATIONS AU PRÉSENT ÉQUIPEMENT OU À LA PROCÉDURE APPLICABLE POUR SON USAGE OU SON AGRÈMENT, VOTRE SOCIÉTÉ SERA TENUE DE S'Y CONFORMER ;
- EN CAS D'INFRACTION À LA RÉGLEMENTATION EN VIGUEUR, CET AGRÈMENT PEUT ÊTRE SUSPENDU OU RETIRÉ. VOTRE SOCIÉTÉ EST PASSIBLE DES SANCTIONS PRÉVUES PAR LA RÉGLEMENTATION EN VIGUEUR.

CERTIFICAT D'AGRÈMENT ACCORDÉ À :
 RAYON SOCIAL : REAL TIME TELECOMMUNICATION
 ADRESSE : 70 RUE MELDOUNA, APP2, AGDAL, RABAT.

AGENCE NATIONALE DE RÉGULATION
 DES TÉLÉCOMMUNICATIONS

ANRT

Abdelhakim BELKHADIR
 Chef du Service Agréments

Centre d'Études 103 Av. Abdel
 Hely Riad - BP 2939 - 63000 MOH
 Téléphone : 070 1 37 31 61 60
 Télécopie : 070 1 37 23 36 42
 www.anrt.ma

Modèles destinés au Maroc

Système d'accès sans clé*
Télécommande d'accès sans clé

AGRÉÉ PAR L' ANRT MAROC
Numéro d' agrément: MR 8477 ANRT 2013
Date d' agrément: 2013/9/24

ANRT
الهيئة الوطنية لتنظيم المواصلات
DIRECTION TECHNIQUE
N°REF : ANRT/TEC/DMA/SAG/KO/7932013

Régist. n° 24 SEPT 2013

CERTIFICAT D'AGRÈMENT

· VU LA LOI N° 24-99 RELATIVE À LA POSTE ET AUX TÉLÉCOMMUNICATIONS TELLE QU'ELLE A ÉTÉ MODIFIÉE ET COMPLÉTÉE ;
· VU LA DÉCISION ANRT/DCGN°1038 DU 20/12/2004 FIXANT LE RÉGIME D'AGRÈMENT DES ÉQUIPEMENTS TERMINAUX ET DES INSTALLATIONS RADIOÉLECTRIQUES TELLE QU'ELLE A ÉTÉ MODIFIÉE PAR LA DÉCISION ANRT/DCGN°0908 DU 28 JUILLET 2009 ;
· VU LA DÉCISION ANRT/DCGN°07408 DU 28 JUILLET 2009 FIXANT LES SPÉCIFICATIONS TECHNIQUES D'AGRÈMENT DES ÉQUIPEMENTS TERMINAUX ET DES INSTALLATIONS RADIOÉLECTRIQUES ELLE OU TELLE A ÉTÉ MODIFIÉE ET COMPLÉTÉE PAR LA DÉCISION ANRT/DCGN°0509 DU 22 JUILLET 2009 ;
· VU LA DÉCISION ANRT/DCGN°08113 DU 20 JUIN 2013 FIXANT LES CONDITIONS TECHNIQUES D'UTILISATION DES INSTALLATIONS RADIOÉLECTRIQUES COMPOSÉES D'APPAREILS DE FAIBLE PUISSANCE ET DE FAIBLE PORTÉE (AZFP) ;
· L'ENGAGEMENT DE CONFORMITÉ AUX SPÉCIFICATIONS TECHNIQUES DÉCLARÉES LORS DE LA DEMANDE

L'ANRT DÉCIDE D'ACCORDER L'AGRÈMENT À L'ÉQUIPEMENT DÉSIGNÉ CI-DESSOUS :

DÉSIGNATION	EMETTEUR AZFP	N° D'AGRÈMENT	MR 8477 ANRT 2013
MARQUE	CONTINENTAL	DELIVRÉ LE	24/09/2013
TYPE	ACURA FOB MY13.5-V2X	EXPIRE LE	23/09/2023
FABRICANT	CONTINENTAL AUTOMOTIVE GMBH		

CARACTÉRISTIQUES TECHNIQUES :

BANDES DE FRÉQUENCES	ÉMISSION
	433,860 MHz ET 434,160 MHz
PUISSANCE APPARENTE RAYONNÉE	22,8 dBm

SPECIFICATIONS TECHNIQUES APPLICABLES :

INTERFACES DOUBLES À	ASPECT	COMPATIBILITÉ	ÉMISSION	ÉMISSION AUX
AGRÈMENT	TÉLÉCOMMUNICATIONS	ELECTROMAGNÉTIQUE	EN 60950	RAYONNEMENTS
RADIOÉLECTRIQUE AZFP	ANRT-ET/ATR-AZFP ₂₀₁₃	EN 301 486-1/3	EN 60950	ELECTROMAGNÉTIQUES
			EN 60950	EN 55024/19

CONDITIONS DE COMMERCIALISATION :

- LES PERSONNES, PHYSIQUES OU MORALES, QUI SOUS-AIENT COMMERCIALISER L'INTERFACE RADIOÉLECTRIQUE AZFP PRÉSENTE DANS LE MATÉRIEL, OBJET DU PRÉSENT CERTIFICAT DOIVENT :
 - DÉPOSER, AU PRÉALABLE, UNE DEMANDE AUPRÈS DE L'ANRT, ACCOMPAGNÉE D'UN ENGAGEMENT DONT REMPLI, CONFORMÉMENT À LA DÉCISION ANRT/DCGN°08113 SUBSÉQUENTE.
 - TENIR À JOUR UN REGISTRE COMPORTANT LES INFORMATIONS DEMANDÉES PAR LA DITE DÉCISION.

CONDITIONS D'USAGE :

- LE L'UTILISATION DE L'INTERFACE RADIOÉLECTRIQUE AZFP PRÉSENTE DANS LE MATÉRIEL, OBJET DU PRÉSENT CERTIFICAT EST LIBRE SOUS RÉSERVE DU RESPECT DES CONDITIONS D'EXPLOITATIONS PRÉCISÉES DANS LES DÉCISIONS SUBSÉQUENTES RÉGISSANT L'USAGE DES APPAREILS DE FAIBLE PORTÉE ET FAIBLE PUISSANCE (AZFP) ;
- TOUTE MODIFICATION QUE SUBIT CE MATÉRIEL, POSTÉRIEUREMENT À SON AGRÈMENT, NOTAMMENT AU NIVEAU DE SES CARACTÉRISTIQUES TECHNIQUES, CE MATÉRIEL DEVIRA ÊTRE SOUMIS À UN NOUVEAU AGRÈMENT ;
- EN CAS DE CHANGEMENT À LA RÉGLEMENTATION EN VIGUEUR, RENDANT NÉCESSAIRE D'APPORTER DES MODIFICATIONS AU PRÉSENT ÉQUIPEMENT OU À LA PROCÉDURE APPLICABLE POUR SON USAGE OU SON AGRÈMENT, VOTRE SOCIÉTÉ SERA TENUE DE S'Y CONFORMER ;
- EN CAS D'INFRACTION À LA RÉGLEMENTATION EN VIGUEUR, CET AGRÈMENT PEUT ÊTRE SUSPENDU OU RETIRÉ. VOTRE SOCIÉTÉ EST PASSIBLE DES SANCTIONS PRÉVUES PAR LA RÉGLEMENTATION EN VIGUEUR.

CERTIFICAT D'AGRÈMENT ACCORDÉ À :

Raison sociale : REALTIME TELECOMMUNICATION
Adresse : 10, Rue Melouan Pp72 Foch, Rabat.

AGENCE NATIONALE DE RÉGLEMENTATION
DES TÉLÉCOMMUNICATIONS
ANRT

Abdelkarim BELKHAICH
Chef du Service Agrément

Centre d'Offices: 83, Al-Roua,
1001 Rabat, BP 2099 Régist. 02/02
Téléphone : (01) 3 37 71 66 10
Web-site : (01) 3 37 20 38 42
www.anrt.ma

Informations

* Non disponible sur tous les modèles

Modèles destinés au Maroc

Système d'accès sans clé*
Module de commande de puissance

AGRÉÉ PAR L' ANRT MAROC
Numéro d' agrément: MR 7815 ANRT 2013
Date d' agrément: 2013/1/28

ROYAUME DU MAROC
ANRT
DIRECTION TECHNIQUE
N°: ANRT/TEC/GAA/SAG/0770013

Rabat, le 28 JAN 2013

CERTIFICAT D'AGREMENT

- Vu La N° 24-98 relative à la Poste et aux Télécommunications telle qu'elle a été modifiée et complétée ;
- Vu La Décision ANRT/DGN/1204 du 29/12/2004 fixant le régime d'agrément des équipements terminaux et des installations radioélectriques telle que complétée par la Décision ANRT/DGN/0906 du 28 juillet 2009 ;
- Vu La Décision ANRT/DGN/0709 du 28 juillet 2009 fixant les spécifications techniques d'agrément des équipements terminaux et des installations radioélectriques telle qu'elle a été modifiée et complétée par la Décision ANRT/DGN/0908 du 22 juillet 2009 ;
- Vu La Décision ANRT/DGN/0719 du 13 octobre 2010 fixant les conditions techniques d'utilisation des installations radioélectriques émises d'appareils de faible puissance et de faible portée (AZFP) ;
- Vu l'engagement de conformité aux spécifications techniques déclarées depuis lors de la demande.

L'ANRT décide d'accorder l'agrément à l'équipement désigné ci-dessous :

Désignation	EMETTEUR/RECEPTEUR AZFP	N° d'agrément	MR 7815 ANRT 2013
Marque	CONTINENTAL	Délivre le	28/01/2013
Type	40527612	Expire le	27/01/2023
Fabricant	CONTINENTAL AUTOMOTIVE GMBH		

CARACTERISTIQUES TECHNIQUES :

EMISSIION	RECEPTION
BANDES DE FREQUENCES 125 KHz	125 KHz
NIVEAU DU CHAMP MAGNETIQUE : 15,708µA/m@10m	

SPÉCIFICATIONS TECHNIQUES APPLICABLES :

INTERFACES SOUMISES A L'AGREMENT	ASPECT TELECOMMUNICATIONS	ESSENCES DE RADIOTELECOMMUNICATION	ESSENCES DE SECURITE ELECTRONIQUE	ESSENCES AUX RATIONNEMENTS ELECTROMAGNETIQUES
RADIOELECTRIQUE 125 KHz	ANRT-STAIR-AZFP	EN 201 488-1/3	EN 60560	EN 62368

CONDITIONS DE COMMERCIALISATION :

- LES PERSONNES, PHYSIQUES OU MORALES, QUI SOULAIENT COMMERCIALISER L'INTERFACE RADIOELECTRIQUE AZFP PRESENTE DANS LE MATERIEL QUI DOIT PRESENTER CERTIFICAT SONT :
 - DEPOSER, AU PREALABLE, UNE DEMANDE ALORS DE L'ANRT, ACCOMPAGNEE D'UN ENGAGEMENT D'ENCLAVEMENT FINANCIER CONFORMEMENT A LA DECISION ANRT/DGN/0719 SUSMENTIONNEE ;
 - TENIR A JOUR UN REGISTRE COMPORTANT LES INFORMATIONS DEMANDEES PAR LA/DI DECISION

CONDITIONS D'USAGE :

- L'UTILISATION DE L'INTERFACE RADIOELECTRIQUE AZFP PRESENTE DANS LE MATERIEL QUI DOIT PRESENTER CERTIFICAT EST LIBRE SOUS RESERVE DU RESPECT DES CONDITIONS D'UTILISATION PRECISEES DANS LA DECISION SUSMENTIONNEE REGARDANT L'USAGE DES APPAREILS DE FAIBLE PORTEE ET FAIBLE PUISSANCE (AZFP)
- TOUTE MODIFICATION QUI SUIT DE MATERIEL, POSTERIEUREMENT A SON AGREMENT, NOTAMMENT AU NIVEAU DE SES CARACTERISTIQUES TECHNIQUES, DE MATERIEL, DOIT ETRE SOUMISE A UN NOUVEL AGREMENT.
- EN CAS DE CHANGEMENT A LA REGLEMENTATION EN VIGUEUR, RENDANT NECESSAIRE D'APPORTER DES MODIFICATIONS AU PRESENT EQUIPEMENT OU A LA PROCEDURE AFFRANCHIE POUR SON USAGE OU SON AGREMENT, VOTRE SOCIETE SERA TENUE DE S'Y CONFORMER.
- EN CAS D'INFRACTION A LA REGLEMENTATION EN VIGUEUR, CET AGREMENT PEUT ETRE SUSPENDU OU RETIRE. VOTRE SOCIETE EST PUNISSABLE DES SANCTIONS PREVUES PAR LA REGLEMENTATION EN VIGUEUR.

CERTIFICAT D'AGREMENT ACCORDE A :

Raison sociale : REAL TIME TELECOMMUNICATION
Adresse : 70 Rue Melcourt, Annex 2 Agdal- Rabat.

AGENCE NATIONALE DE REGLEMENTATION DES TELECOMMUNICATIONS

ANRT

Centre: 01,offices, Bd. An-Nacir,
Hay Riad, BP 2929, Rabat 10, 100
Téléphone : (212) 3 37 17 84 83
Télécopie : (212) 3 37 30 99 62
www.anrt.ma

Abdelhakim BELKHADIR
Chef de Service Agrément

Modèles destinés au Maroc

Système d'accès sans clé*
Commutateur **ENGINE START/STOP**

AGRÉÉ PAR L' ANRT MAROC
Numéro d'agrément: MR 9492 ANRT 2014
Date d'agrément: 23/07/2014

Modèles destinés à l'Ukraine

Télécommande*

http://www.hondalock.co.jp/ukr_doc/hlik6-3t_ukr.pdf

Adresse postale : Honda Lock Mfg. Co., Ltd.
3700 Shimonaka, Sadowara-cho,
Miyazaki-shi, Miyazaki,
880-0293, Japon

Nom du fabricant : Honda Lock Mfg. Co., Ltd.

Bande de fréquence de
fonctionnement : 433,87 MHz-433,97 MHz

Puissance de sortie maximale : 10 mW(e.r.p.)

Nom de l'importateur : Pride Motor LLC

Adresse postale : 12, Sagaydachnogo Str., Kyiv,04070,
Ukraine

ДЕКЛАРАЦІЯ ПРО ВІДПОВІДНІСТЬ

- Радіоблокування: *Радіоблокувальна система доступу до автомобіля т.м. «Honda Lock» моделі HLIK6-3T (Keyless transmitter).*
- Найменування та адреса виробника: *«Honda Lock Mfg. Co., Ltd.» (3700 Shimonaka, Sadowara-cho, Miyazaki-shi, Miyazaki, Japan) / «Honda Lock Mfg. Co., Ltd.» (3700 Shimonaka, Sadowara-cho, Miyazaki-shi, Miyazaki, Японія).*
- Ця декларація відповідності складена від особисту відповідальність виробника.
- Об'єкт декларації: *Радіоблокувальна система доступу до автомобіля т.м. «Honda Lock» моделі HLIK6-3T (Keyless transmitter).*
- Об'єкт декларації відповідає вимогам таких технічних регламентів:
 - *Технічного регламенту радіоблокування, затвердженого Національною Кабінетом Міністрів України від 24 травня 2017 р. №355.*
- Посилання на відомі стандарти в переліку національних стандартів, на які є еквівалентні, або посилання на інші технічні стандарти/норми, щодо яких декларується відповідність:
 - ICTY EN 60965:2015 (EN 60965:2014, IDT);*
 - ICTY EN 62479:2014 (EN 62479:2014, IDT);*
 - ICTY ETSI EN 301 489-1:2014 (EN 301 489-1 V3.1.2, IDT);*
 - ETSI EN 301 489-1 V2.1.1;*
 - ETSI EN 301 489-3 V2.1.1;*
 - ETSI EN 300 220-1 V3.1.1;*
 - ETSI EN 300 220-2 V3.1.1.*
- Притягнений орган з оцінки відповідності:

ООО «ОМЕГА ТОУ -ВН «ОМЕГА» МА.Т.Р.109

Підприємство з обмеженою відповідальністю за ініціативи приватних осіб

Виконав оцінку відповідності та провів експертну оцінку (згідно із Технічним регламентом радіоблокування та видав сертифікат експертизи (№: МА.Т.Р.109.0446-18 від 14.11.2018 р.
- У відвіданих випадках опці компонентів та аксесуарів, у тому числі програмного забезпечення, заданих коду радіоблокувальної функції/опції та притягнених і на які поширюється ця декларація про відповідність.
- Додаткова інформація: *Радіоблокувальна система доступу до автомобіля т.м. «Honda Lock» моделі HLIK6-3T (Keyless transmitter), що виготовляється «Honda Lock Mfg. Co., Ltd.» (3700 Shimonaka, Sadowara-cho, Miyazaki-shi, Miyazaki, Japan) / «Honda Lock Mfg. Co., Ltd.» (3700 Shimonaka, Sadowara-cho, Miyazaki-shi, Miyazaki, Японія) на підприємстві «Honda Lock (Guangdong) Co., Ltd.» (№8 Guangdian Road, Xiao Lan Town, Zhongshan, Guangdong, 528415, China) / «Honda Lock (Tianjin) Co., Ltd.» (№8 Yuzhan Road, Kebin-Lan Town, Jintan-shi, Tianjin, 528415 China).*

Підписано від імені та за дозволенням виробника: *уповноважений представник ТОВ «АТБ-П» (Україна), ВПН, місто Київ, вулиця Пароскопська, 19, корпус 6, офіс 1, код ЄДРРНОУ 37849004.*

м. Київ, Україна
14 листопада 2018 р.

Директор
М.П. Гурменко
А.С. Гурменко

ЕКСПЕРТНУ ПРОВЕДЕНІ
ООО «ОМЕГА» ТОУ -ВН «ОМЕГА»
Згідно з протоколом №.../.../...
№ МА.Т.Р.109.0446-18



Modèles destinés à l'Ukraine

Système d'immobilisation*

http://www.hondalock.co.jp/ukr_doc/hlik6-1r_ukr.pdf
 Adresse postale : Honda Lock Mfg. Co., Ltd.
 3700 Shimonaka, Sadowara-cho,
 Miyazaki-shi, Miyazaki,
 880-0293, Japon
 Nom du fabricant : Honda Lock Mfg. Co., Ltd.
 Bande de fréquence de
 fonctionnement : 125 kHz
 Puissance de sortie maximale : 148,8 dBµV/m@3m
 Nom de l'importateur : Pride Motor LLC
 Adresse postale : 12, Sagaydachnogo Str., Kyiv,04070,
 Ukraine

ДЕКЛАРАЦІЯ ПРО ВІДПОВІДНІСТЬ

1. Радіоблокування: Радіоблокування системи доступу до автомобіля т.м. «Honda Lock» моделі HLIK6-1R (Immobilizer System).
2. Найменування та адреса виробника: «Honda Lock Mfg. Co., Ltd.» (3700 Shimonaka, Sadowara-cho, Miyazaki-shi, Miyazaki, Japan) / «Хонда Лок Мфг. Ко., Лтд.» (3700 Шімонака, Садовара-чо, Міязакі-ші, Міязакі, Японія).
3. Ця декларація відповідності виdana під особистою відповідальністю виробника.
4. Об'єкт декларації: Радіоблокування системи доступу до автомобіля т.м. «Honda Lock» моделі HLIK6-1R (Immobilizer System).
5. Об'єкт декларації відповідає вимогам чинних технічних регламентів:
 - Технічного регламенту радіоблокування, затвердженого Національним Кабінетом Міністрів України від 24 травня 2017 р. №1553.
6. Посилання на відповідні стандарти з переліку національних стандартів, що були застосовані, або посилання на інші технічні специфікації, щодо яких декларується відповідність:
 - ДСТУ EN 60865:2013 (EN 60865:2014, IDT),
 - ДСТУ EN 62479:2014 (EN 62479:2010, IDT),
 - ДСТУ ETSI EN 301 489-1:2014 (EN 301 489-1 V1,9,2, IDT),
 - ETSI EN 301 489-1 V2.1.1,
 - ETSI EN 301 489-3 V2.1.1,
 - ETSI EN 300 130 V2.1.1,
 - ETSI EN 300 226-1 V3.1.1,
 - ETSI EN 300 226-2 V3.1.1.
7. Прогнозований орган з оцінки відповідності:

ООВ «ОМЕГА» ТОВ «ВІ» «ОМЕГА» МС(У)ТР.109
підприємство з обмеженою відповідальністю за юридичною адресою: м. Київ, Україна

Виконано оцінку відповідності за процедурою експертизи типу (модель B) Технічного регламенту радіоблокування та видав сертифікат експертизи типу: МС(У)ТР.109.Р.0445-18 «від 14.11.2018 р.



8. У відповідних випадках опис компонентів та аксесуарів, у тому числі програмного забезпечення, згідно з типом радіоблокування функціонує за призначенням і на яке поширюється ця декларація про відповідність.

9. Додаткова інформація: Радіоблокування системи доступу до автомобіля т.м. «Honda Lock» моделі HLIK6-1R (Immobilizer System), що виготовляється «Honda Lock Mfg. Co., Ltd.» (3700 Shimonaka, Sadowara-cho, Miyazaki-shi, Miyazaki, Japan) / «Хонда Лок Мфг. Ко., Лтд.» (3700 Шімонака, Садовара-чо, Міязакі-ші, Міязакі, Японія) та підприємстві «Honda Lock (Guangdong) Co., Ltd.» (№3 Guangnian Road, Ximo Lun Town, Zhongshan, Guangdong, 528415, China) / «Хонда Лок (Гуандун) Ко., Лтд.» (№3 Гуанніан Роуд, Ксімо Лун Таун, Жонгшань, Гуандун, 528415 Кітаї).

Підписано від імені та за дозвolenням виробника: уповноваженим представником ТОВ «АТК-11» (Україна), 03110, місто Київ, вулиця Пироговська, 19, корпус 6, офіс 1, код ЄДРПОУ 37849000.

м. Київ, Україна 14 листопада 2018 р.

Директор  А.С. Герасимко

ЕКСПЕРТИЗУ ПРОВЕДІНО
 ОСОБАМ ТОВА «ОМЕГА»
 ДАНОЄ В РАМКАХ ЧАСТИ 2, 30 Д.С.
 № УА.100 Д.Р. 0192-11

Informations

* Non disponible sur tous les modèles

Modèles destinés à l'Ukraine

Système d'accès sans clé*
Télécommande d'accès sans clé

Adresse postale : Continental Automotive GmbH
Siemensstrasse 12 93055 Regensburg
Allemagne

Nom du fabricant : Continental Automotive GmbH

Bande de fréquence de
fonctionnement : 433,66 MHz +/- 16 kHz
434,18 MHz +/- 16 kHz

Puissance de sortie maximale : 0 dBm

Nom de l'importateur : Pride Motor LLC

Adresse postale : 12, Sagaydachnogo Str., Kyiv,04070,
Ukraine

ДЕКЛАРАЦІЯ ПРО ВІДПОВІДНІСТЬ

1. **Радиобезпечність. Трансмітер - 433 МГц (телеметрич та радіодистанційне керування).**
(найменування та адреса виробника або його уповноваженого представника)
Львів, вул. номер парку на території номер:

2. **ТОВ «Норіаком-Україна»** (адреса: вул. Бірюк 314, м. Бірюк 139, м. Мелітополь, Закарпатська обл., 72319, Україна, код ЄДРПОУ 37463168).

3. **Ця декларація відповідності видана під особистою відповідальністю виробника.**
(найменування та адреса виробника або його уповноваженого представника)

4. **Об'єкт декларації:**
(найменування та адреса виробника або його уповноваженого представника)
Назва обладнання: модуль радіокерування (Keyfob - Honda MV14);
Модель: V2x, V4x;
Головний офіс: «Continental»;
Виробник: «Continental Automotive Guadalajara México, S.A. de C.V.» (Camino a la Tijera No. 3, Carretera Guadalajara- Km 3.5, Carretera Guadalajara Morelia Col. La Tijera, C.P. 45640 Tlalquilolote de Zúñiga, Jalisco, México) / «Континентал Аутомотів Гуадалахара Мехіко, С.А. де С.В.» (Каміно а ла Тіхера № 3, Каррета Гуадалахара- Км 3.5, Каррета Гуадалахара Морелія Кол. Ла Тіхера С.П. 45640 Талквілолоте де Зуїніга, Халіско Мехіко) / «Continental Automotive Changchun Co., Ltd.» (Jingyue Branch, 5800 Shengzhi Street, 130000, Changchun, Jilin P.R. China) / «Континентал Аутомотів Чунчун Ко., Лтд.» (Діагностичний Центр, 5800 Шенгзі Стріт, 130000, Чанчун, Джилін П.Р. Китай);
Номер парку або серійний номер: **продуцентів виготовлення серійно.**
(найменування та адреса виробника або його уповноваженого представника)
Ідентифікаційний номер виробника, на якому записано лічильники вказаної продукції, може включати кодове число виробника і код парку (для ідентифікації лічильників радіобезпечності)

5. **Об'єкт декларації відповідає вимогам «Технічного регламенту радіобезпечності», затвердженого постановою Кабінету Міністрів України від 24.05.2017р. № 255.**

6. **Стандарти з переліку міжнародних стандартів, що були застосовані, та інші стандарти з технічної специфікації, щодо яких досягається відповідність:**
(вказати в таблиці 6 технічного регламенту):
ДСТУ EN 62368-1:2015 (EN 62368-1:2014, IDT);
(з електроміagnetної сумісності в частині 6 технічного регламенту):
ДСТУ EN 301 489-1:2014 (EN 311 489-1 V1.9.2, IDT);
ДСТУ EN 301 489-3:2009 (ETSI EN 301 489-3:2002, IDT);
(з електроміagnetної сумісності в частині 7 технічного регламенту):
ДСТУ EN 300 228-2:2011 (ETSI EN 300 228-2:2007, IDT);
ETSI EN 300 228-1 V3.1.0 (2016-05);
ETSI EN 300 228-2 V3.1.1 (2017-02).

7. **Позначений орган з оцінки відповідності ООБ «Орган сертифікації Центр сертифікації матеріалів та виробів» (EU UA.TR.012)**
(найменування, ідентифікаційний номер органу з оцінки відповідності організації)
Виконав роботи з оцінки відповідності за процедурою експертизи типу (Модуль В)
(зазначити відповідно п. 6.1)
та видав сертифікат експертизи типу № UA.032.CT.0223-18 від 20 лютого 2018 р.
(вказати номер протоколу органу з оцінки відповідності)

8. **Додаткова інформація**

Підписано від імені та за договором доручення № 20180503 від 03.02.2018 р. «Continental Automotive GmbH» (Siemensstrasse 12, D-93055 Regensburg, Germany) / «Континентал Аутомотів ГмбХ» (Siemensstrasse 12, D-93055 Regensburg, Німеччина) уповноваженого представником в Україні ТОВ «Норіаком-Україна».

м. Мелітополь, Україна 21 лютого 2018 р.

(підписати та вказати адресу)

 **О. В. Шелесті**

Вітати на обліку у ООБ ТОВ «ОС «СЕМ»+ UA.032.D. 0223-18 дата 21.02.2018

Informations

Modèles destinés à l'Ukraine

Système d'accès sans clé*
Module de commande de puissance

Adresse postale :	Continental Automotive GmbH Siemensstrasse 12 93055 Regensburg Allemagne
Nom du fabricant :	Continental Automotive GmbH
Bande de fréquence de fonctionnement :	125 kHz +/- 3 kHz
Puissance de sortie maximale :	66 dBuA/m à 10 m
Nom de l'importateur :	Pride Motor LLC
Adresse postale :	12, Sagaydachnogo Str., Kyiv,04070, Ukraine

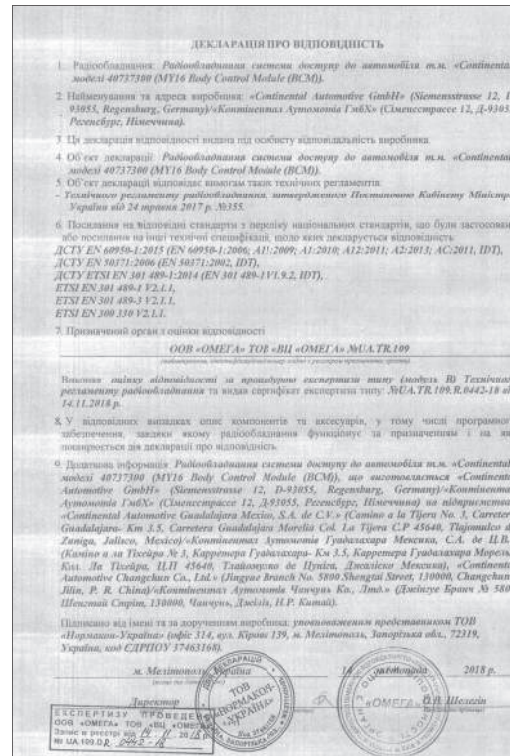

Informations

* Non disponible sur tous les modèles

Modèles ukrainiens

Система d'accès sans clé*
Module de commande de puissance

ДЕКЛАРАЦІЯ ПРО ВІДПОВІДНІСТЬ

1. **Раціональнiсть: RFID 125 кГц.**
(тип, тип, номер перені чи серійний номер)

2. **ТОВ «Нормакон-Україна»** (офіс: 314, вул. Кірова 139, м. Мелітополь, Запорізька обл., 72319, Україна, код ЄДРПОУ 37463168)
(найменування та адреса виробника або його уповноваженого представника)

3. Ця декларація відповідності: і вилучити під об'єктом і відповідальність виробника.

4. Об'єкт декларації:
Назва обладнання: Система контролю доступу до автомобіля (Smart PCU system);
Модель: 40527412;
Торговельний маркет: «Continental»;
Виробник: «Continental Automotive GmbH» (Siemensstrasse 12, D-91055 Regensburg, Germany) / «Контінентал Аутомобіл ГмбХ» (Siemensstrasse 12, D-91055 Regensburg, Німеччина);
Місце виробництва: «Continental Automotive Guadalajara México, S.A. de C.V.» (Parque Industrial de Zaitija, Jalisco, Camino a la Tierra No. 3, Km 3.5 Carretera Guadalajara-Morelia, C.P. 45640 México) / «Контінентал Аутомобіл Гуадалахара Мехіко, С.А. де С.В.» (Парк промислово до Зуйета, Халіско, Каміно а ла Тієрра Нум 3, Км 3.5 Каррєтєра Гуадалахар-Морєліа, С.П. 45640 Мєхіко); «Continental Automotive Changchun Co., Ltd.» (Lingzhi Branch, 5800 Shanghai Street, 130006, Changchun, Jilin P.R. China) / «Контінентал Аутомобіл Чанчун Ко., Лтд.» (Дев'ятує Ірєчєн, 5800 Шєнхай Стріт, 130006, Чанчун, Дєклян П.Р. Кїтай);
Номер моделі або серійний номер: продукція виготовляється серійно.
(ідентифікаційні розпізнавальні коди для збору даних про виробника або провизиратора, якщо включити контрольний номер виробника і ряди номерів для ідентифікації замовлення розпізнавальних)

5. Об'єкт декларації відповідає вимогам «Технічного регламенту радіоблагодання», затвердженого постановою Кабінету Міністрів України від 24.05.2017р. № 355.

6. Стандарти з переліку національних стандартів, що були застосовані, та інші стандарти і технічні специфікації, щодо яких декларується відповідність:
з безпеки (включно з регламентами):
ДСТУ EN 60950-1:2015 (EN 60950-1:2006 A11:2009 A1:2010 A12:2011 AC:2011 A2:2015, IDT);
з електромагнітної сумісності (включно з регламентами):
ДСТУ EN 301 489-1:2014 (EN 101 489-1 V1.9.2, IDT);
ДСТУ ETSI EN 301 489-3:2009 (ETSI EN 101 489-3:2002, IDT)
ефективності використання радіочастотної ділянки (включно з технічними регламентами):
ДСТУ EN 300 330-2:2015 (ETSI EN 300 330-2:2010, IDT);
ETSI EN 300 330 V2.1.1 (2017-02)
(у зазначених ідентифікаційних кодерах, версії та дати вилучення)

7. Призначений орган з офіційної відповідності **ООВ «Бюро сертифікації «Центр сертифікаційні матеріалізація та виробів» (№ UA.TK.072)**
(найменування ідентифікаційний номер офіційно з реєстром національних органів)

Вихідна робота з оцінки відповідності за процедурою експертної типу (Модуль В)
(назва вихідного плану оці)
та видав сертифікат експертної типу № UA.BV.CT.0125.18 від 11 вересня 2018р.
(у разі зазначення оригінального органу з офіційної відповідності)

8. Додаткова інформація:
Програми забезпечення не впливають на технічні характеристики радіоблагодання і не може бути змінено користувачем.

Вихід на облік
у ООВ ТОВ «СЕМ»
UA.032.D. 00570-18
дата: 18.09.2018

Підписано під імені та за договором документів № 20180503 від 03.05.2018р. «Контінентал Аутомобіл ГмбХ» (Siemensstrasse 12, D-91055 Regensburg, Німеччина) / «Continental Automotive GmbH» (Siemensstrasse 12, D-91055 Regensburg, Germany) уповноваженим представником в Україні ТОВ «Нормакон-Україна».

м. Мелітополь, Україна _____ 11 вересня 2018 р.

Директор ТОВ «Нормакон-Україна» _____ О. В. Шелєгін
(підписати та сканувати)

Вихід на облік
у ООВ ТОВ «СЕМ»
UA.032.D. 00570-18
дата: 18.09.2018

Modèles destinés à l'Ukraine

Système d'accès sans clé*
Commutateur **ENGINE START/STOP**

Adresse postale : ALPS ELECTRIC CO., LTD.
6-3-36, Nakazato, Furukawa, Osaki-city,
Miyagi-pref., JAPON 989-6181

Nom du fabricant : ALPS ELECTRIC CO., LTD.

Bande de fréquence de
fonctionnement : 125 kHz

Puissance de sortie maximale : 65 dBuV/m à 3 m

Nom de l'importateur : Pride Motor LLC

Adresse postale : 12, Sagaydachnoho Str., Kyiv,04070,
Ukraine

ДЕКЛАРАЦІЯ ПРО ВІДПОВІДНІСТЬ № RTS.UKR.355-33/18

1. Радіобладиння (виріб, тип, номер партії чи серійний номер):
Радіобладиння (Immobilizer Base Station) торговельної марки HONDA моделі TWK1A0028 системи дистанційного керування доступом до автомобіля.

2. Найменування та адреса виробника або його уповноваженого представника:
Уповноважений представник - ТОВ "Радіо Тест Стандард", Україна, 03115, м.Київ, вул. Львівська, 22-а, кв 135, код ЄДРПОУ 39205151 (Довіреність "Альпе Електрик Ко., Лтд." ("Alps Electric Co., Ltd."), Японія, від 09.05.2018).

3. Чи декларація відповідності видана під особисту відповідальність виробника:
"Альпе Електрик Ко., Лтд.", 6-3-36, Наказато, Фурукawa, Осакі-сіті, Міягі-преф., 989-6181, Японія ("Alps Electric Co., Ltd.", Японія, 6-3-36, Nakazato, Furukawa, Osaki-city, Miyagi-pref., 989-6181, Japan).

4. Об'єкт декларації (ідентифікація радіобладиння, яка дає змогу забезпечити його простежуваність; може включити кольорове чітке зображення у разі потреби для ідентифікації зазначеного радіобладиння):
Радіобладиння моделі TWK1A0028 системи дистанційного керування доступом до автомобіля.

5. Об'єкт декларації відповідає вимогам таких технічних регламентів:
Технічного регламенту радіобладиння;

6. Посилання на відповідні стандарти з переліку національних стандартів, що були застосовані, або посилаю на інші технічні специфікації, щодо яких декларується відповідність (з зазначенням ідентифікаційного номера, версії та дати видання):

Пункти "Технічного регламенту радіобладиння"	Стандарти	Номер протоколу випробувань	Випробувальна лабораторія (а тестат відповідної організаційної інформації)
Застосовані стандарти, що включені до "Переліку національних стандартів, відповідність яких надає презумову відповідності радіобладиння суттєвим вимогам"	-	-	-
n.7			
Застосовані стандарти, що не включені до "Переліку національних стандартів, відповідність яких надає презумову відповідності радіобладиння суттєвим вимогам"			
n.6, абзац 1	ДСТУ EN 60950-1:2015 (вільний кв. 1.2.3, 1.2.4, 1.7), ДСТУ EN 50364:2016,	7301 від 15.06.2018	ВЦ РТГ УЗІДРТГ (212227)
n.6, абзац 2	ДСТУ EN 301 489-1:2016 (кв. 8.2.9.2, 9.3) (з урахуванням ДСТУ IFSI EN 301 489-3:2009) ДСТУ IFSI EN 300 320-3:2015	7301 від 15.06.2018	ВЦ РТГ УЗІДРТГ (212227)

7. Преп'явчий орган з оцінки відповідності ДЕРЖАВНОГО ПІДПРИЄМСТВА "УКРАЇНСЬКИЙ НАУКОВО-ДОСЛІДНИЙ ІНСТИТУТ РАДІО І ТЕЛЕБІЧЕННЯ",
Ресурсний номер: UA.TRO28
(найменування ідентифікаційний номер згідно з реєстром проважених органів)

виконав: **СКОШЕНКО ІВАН ІВАНОВИЧ**
(опис повноважень стор. 208)



Informations

* Non disponible sur tous les modèles

Modèles destinés à l'Ukraine

Système d'accès sans clé* Commutateur ENGINE START/STOP

та видав сертифікат еквівалентності типу № 2281.6-CET від 16.07.2018.

8. У відрізнених випадках өние компонентів та асесуарів, у тому числі програмного забезпечення, заданки якому радіобладнання функціонує за призначенням і на яке поширюється дія декларації про відповідність. Версія виконання виробу (HW version), яка відповідає на дотримання суттєвих вимог: 2.5;

9. Додаткова інформація:
Підприємство-виробник:
"Донгуан Альпіс Електронікс Ко., Лтд.", Синцзіг Індустрі Зон, Сінфа Сгау Стріт, Вушансіау, Чінган Таун, Донгуан Сіті, Гуангдонг, 523857, Китай ("Dongguan Alps Electronics Co., Ltd.", Xinxing Industry Zone, Xingfa South Street, Wuhaliwu, Changan Town, Dongguan City, Guangdong, 523857, P.R.China, Китай);
"Алком Електронікс Де Мексіко, С.А. Де С.В.", Авеніда Індустріаль Дель Норте, Лоте 5 - І, Парке Індустріаль Дель Норте, Са Реуноса Таманітікс, Мексіко, С.П.Е. 88736 Мексіко ("Alcom Electronics De Mexico, S.A. De C.V.", Avenida Industrial Del Norte, Lote 5 - I, Parque Industrial Del Norte, Cd. Reynosa Tamaulipas, Mexico, C.P. 88736).

Підписано від імені та за дорученням:
"Альпіс Електрікс Ко., Лтд." ("Alps Electric Co. Ltd."), Японія,
уповноваженим представником - ТОВ "Раіо Тест Стандарт", Україна.

м.Київ, "16" липня 2018 р.
(місце та дата видання)

Директор
(підписує)  Д. В. Шыман
(обидва імена пов'язані)

М.П. 

Système de téléphone mains libres*

справжнім Panasonic Corporation заявляє, що тип радіобладнання * відповідає Технічному регламенту радіобладнання;
повний текст декларації про відповідність доступний на веб-сайті за такою адресою:
<https://service.panasonic.ua/>
(розділ «Технічне регулювання»)

моделі; [*]
BH1401, BH1601

Adresse postale :	Panasonic Corporation 4261 Ikonobe-cho, Tsuzuki-ku, Yokohama City, 224-8520, Japon
Nom du fabricant :	Panasonic Corporation
Bande de fréquences de fonctionnement :	2 402 - 2 480 MHz
Puissance de sortie maximale :	2,5 mW
Nom de l'importateur :	Pride Motor LLC
Adresse postale :	12, Sagaydachnogo Str., Kyiv, 04070, Ukraine

Modèles destinés à l'Ukraine

Système de téléphone mains libres*

https://www.denso-ten.com/support/regulation/ua_doc/
 Bande de fréquence de Bluetooth : 2 402 - 2 480 MHz
 fonctionnement : WLAN : 2 412 - 2 472 MHz
 Puissance de sortie maximale : Bluetooth : 4 dBm e.i.r.p
 WLAN : 18 dBm e.i.r.p
 Nom de l'importateur : Pride Motor LLC
 Adresse postale : 12, Sagaydachnogo Str., Kyiv,04070, Ukraine

ДЕКЛАРАЦІЯ ПРО ВІДПОВІДНІСТЬ

1. Раціональщик: *Присрій автомобільний мультимедійний (Car Audio) т.м. DENSO TEN моделі FT00564 з обладнанням радіодоступу (IEEE 802.11 b/g/n, інтерфейсом передачі даних Bluetooth), AM/FM та GPS-приймачем.*
2. Найменування та адреса виробника: «ДЕНСО ТЕН Ліміті.» (2-28, Гішо-дори 1-срам, Хіоко-ку, м. Кобе, Японія)»/«DENSO TEN Limited» (2-28, Goshu-dori 1-chome, Hyogo-ku, Kobe City, 652-8510, Japan).
3. Ця декларація відповідності видана під особисту відповідальність виробника
4. Об'єкт декларації: *Присрій автомобільний мультимедійний (Car Audio) т.м. DENSO TEN моделі FT00564 з обладнанням радіодоступу (IEEE 802.11 b/g/n, інтерфейсом передачі даних Bluetooth), AM/FM та GPS-приймачем.*
5. Об'єкт декларації відповідає вимогам таких технічних регламентів:
 - *Технічного регламенту радіоблагодання, затвердженого Постановою Кабінету Міністрів України від 24 травня 2017 р. №355.*
6. Посилання на відповідні стандарти з переліку національних стандартів, що були застосовані, або посилання на інші технічні специфікації, щодо яких декларується відповідність:
 - ДСТУ ETSI EN 300 440-2:2014 (ETSI EN 300 440-2:2010, IDT);*
 - ДСТУ ETSI EN 300 328:2008 (ETSI EN 300 328:2006, IDT);*
 - ETSI EN 303 345 V1.1.7 (2017-03);*
 - ДСТУ EN 60965:2015 (EN 60965:2014, IDT);*
 - ДСТУ EN 62311:2014 (EN 62311:2008, IDT);*
 - ДСТУ ETSI EN 301 489-1:2014 (EN 301 489-1 V1.8.2, IDT);*
 - ДСТУ ETSI EN 301 489-17:2008 (ETSI EN 301 489-17:2002, IDT);*
 - ДСТУ ETSI EN 301 489-19:2008 (ETSI EN 301 489-19:2002, IDT).*
7. Призначення орган з оцінки відповідності

ООО «ОМЕГА» ТОВ «ВІІ «ОМЕГА» МСА.ТН.109
(найменування ідентифікаційний номер відомо з реєструю призначеного органу)

Виконав: *оцінку відповідності та процедуру експертизи типу (модуль В) Технічного регламенту радіоблагодання та видав сертифікат експертизи типу: МСА.ТН.109.К.0319-18 від 01.09.2018 р.*

8. У відповідних вказаних опис компонентів та аксесуарів, у тому числі програмного забезпечення, завдяки якому радіоблагодання функціонує за призначенням і на яке поширюється дія декларації про відповідність.
9. Додаткова інформація: *Присрій автомобільний мультимедійний (Car Audio) т.м. DENSO TEN моделі FT00564 з обладнанням радіодоступу (IEEE 802.11 b/g/n, інтерфейсом передачі даних Bluetooth), AM/FM та GPS-приймачем, що викотковлюється «ДЕНСО ТЕН Ліміті.» (2-28, Гішо-дори 1-срам, Хіоко-ку, м. Кобе, Японія)»/«DENSO TEN Limited» (2-28, Goshu-dori 1-chome, Hyogo-ku, Kobe City, 652-8510, Japan) та підпорядкований: «DENSO TEN ELECTRONICS (UK) LTD» Limited» No. 19, Xinhua Road, XinWu District 214628, Wuxi, Jiangsu China/Kumada; «Pride Ten Limited» (2-28, Goshu-dori 1-chome, Hyogo-ku, Kobe City, Hyogo Prefecture 652-8510, Japan/Японія).*

Підписано від імені та за дозвільним виробника: *уповноважений/представителем Приятого виробничо-комерційного фірми «ІСТ» (02225, Україна, м. Київ, просп. Миколаївського, 19, СІДНОУ 16439760).*

Л.О. Шекхаревський
(власник цієї фірми)

М. Київ, Україна 01.09.2018 р.
(власник цієї фірми)

Informations

* Non disponible sur tous les modèles

Modèles destinés à l'Ukraine

Systeme de téléphone mains libres*

ДЕКЛАРАЦІЯ ПРО ВІДПОВІДНІСТЬ

1. Модель апаратури: *FT0056A*.
2. Найменування та адреса виробника: «DENSO TEN Limited» (2-28, Goshō-dori 1-chome, Nuyō-Aki, Kobe City, 652-8510, Japan/Японія).
3. Ця декларація складена під відповідальність виробника
4. Об'єкт декларації: *Пристрій автомобільний мультимедійний (Car Audio) т.м. DENSO TEN моделі FT0056A з обладнанням радіодоступу (IEEE 802.11 b/g/n, інтерфейсом передачі даних Bluetooth), AM/FM та GPS-приймачем.*
5. Об'єкт декларації відповідає вимогам технічних регламентів:
 - *Технічного регламенту з електромагнітної сумісності обладнання, затвердженого Постановою Кабінету Міністрів України від 16 грудня 2015 р. №1077;*
 - *Технічного регламенту обмеження використання деяких небезпечних речовин в електричному та електронному обладнанні, затвердженого Постановою Кабінету Міністрів України від 10 березня 2017 р. №139.*
6. Посилання на відповідні стандарти, включені до Переліку національних стандартів, що були застосовані, стосовно яких декларується відповідність:
 - *Технічного регламенту з електромагнітної сумісності обладнання: ДСТУ ETSI EN 301 489-1:2014 (EN 301 489-1 V1.9.2, IDT).*
 - *Технічного регламенту обмеження використання деяких небезпечних речовин в електричному та електронному обладнанні: ДСТУ EN 50581:2014 (EN 50581:2012, IDT).*
7. У разі залучення органу з оцінки відповідності: призначений орган з оцінки відповідності

ООЗ «ОМЕГА» ТОВ «ВІ» «ОМЕГА» №1/А.Т.Р.109
(назва/позначка, ідентифікаційний номер/ідентифікатор в реєстрі органів/позначка органу)

Виконав: *експертизу митт* та видав сертифікат: *№1/А.Т.Р.109.Е.0320-18 від 03.09.2018 р.*

8. Додаткова інформація: *Пристрій автомобільний мультимедійний (Car Audio) т.м. DENSO TEN моделі FT0056A з обладнанням радіодоступу (IEEE 802.11 b/g/n, інтерфейсом передачі даних Bluetooth), AM/FM та GPS-приймачем, виконується «DENSO TEN Limited» (2-28, Goshō-dori 1-chome, Nuyō-Aki, Kobe City, 652-8510, Japan) на підприємствах: «DENSO TEN ELECTRONICS (WUXI) Limited» No. 19, Xinhua Road, XinWa District 214028, Wuxi, Jiangsu China/Китай; «Fujiita Ten Limited» (2-18, Goshō-dori 1-chome, Nuyō-Aki, Kobe City, Nuyō Prefecture 652-8510, Japan/Японія).*

Підписано від імені виробника: *уповноваженим представником Приватної виробничо-комерційної фірми «ВІ» (027225, Україна, м. Київ, вулиця Миколаївська, 18, ЄДРПОУ 16399760).*

м. Київ, Україна 03 вересня 2018 р.

М.П.  **ЛЮ. Шенгаревський**

Експертизу проведено
 ООО «ОМЕГА» ТОВ «ВІ» «ОМЕГА»
 датами в реєстрі митт: 03.09.2018 р.
 № 1/А.Т.Р.109.Е.0320-18

Informations

EC Declaration of Conformity



1. The undersigned, Mr. Ryoichi Hiraki, representing the manufacturers, herewith declares that the machinery described below fulfills all the relevant provisions of:
- The EC-directive 2006/42/EC on machinery

2. Description of the machinery

- a) Generic denomination: Pantograph jack
b) Function: lifting motor vehicle

c) Model	d) Type
SNB	Honda Type-A
SJD	Honda Type-B
SZA	Honda Type-C
SAH	Honda Type-D
TP6	Honda Type-G
TSA	Honda Type-I
TVZ	Honda Type-J
TNY	Honda Type-K

3. Manufacturer (1) : Honda Type-A/B/G/L/K
RIKENKAKI CO., LTD.
5-6-12 Chiyoda Sakado-shi.
Saitama 350-0214
JAPAN

4. Manufacturer (2) : Honda Type-D/J
CHANGZHOU RIKENSEKO MACHINERY CO., LTD.
No. 5 Xinlin Road, Zhonglou Changzhou,
Jiangsu CHINA

5. Legal person authorised to compile the technical file :
Honda Motor Europe Ltd Belgian Branch
p/a Honda Motor Europe Ltd – Aalst Office
Wijngaardsveld 1 (Noord Y)
B-6900 Aalst (Belgium)

6. References to harmonized standards	7. Other standards or specifications
EN1494:2000+A1:2008	-

8. Done at: Saitama, Japan
9. Date: 1 December, 2009

Ryoichi Hiraki

Ryoichi Hiraki
President of RIKENKAKI CO., LTD.
President of CHANGZHOU RIKENSEKO
MACHINERY CO., LTD.

Note: This declaration becomes invalid, if technical or operational modifications are introduced without the manufacturers consent.

Deutsch (German)

EG-Konformitätserklärung

1. Der Unterzeichner, Herr Ryoichi Hiraki, Vertreter der Hersteller, erklärt hiermit, das die unten beschriebenen Maschinen den relevanten Bestimmungen von folgender Richtlinie entsprechen:

•EG-Richtlinie 2006/42/EC für Maschinen
2. Beschreibung der Maschine

a) Allgemeine Bezeichnung : Scherenwagenheber

b) Funktion : Anhebung des Kraftfahrzeugs

c) Modell d) Typ

3. Hersteller (1)
4. Hersteller (2)

5. Juristische Person, die bevollmächtigt ist, die technische Datei zu erstellen

6. Bezug auf Standardübereinstimmungen
7. Andere Standards oder Spezifikationen

8. Ausgestellt in 9. Datum

Français (French)

Déclaration de conformité CE

1. Le soussigné, M. Ryoichi Hiraki, représentant les fabricants, déclare par la présente que les machines décrites ci-dessous satisfont toutes les dispositions pertinentes de:

•La Directive CE 2006/42/EC concernant les machines

2. Description des machines
a) Dénomination générique :

Cruc pantographe

b) Fonction : levage de véhicule à moteur

c) Modèle d) Type

3. Fabricant (1)
4. Fabricant (2)

5. Personne morale habilitée à compiler le fichier technique

6. Références aux normes harmonisées
7. Autres normes ou spécifications

8. Fait à 9. Date

Nederland (Dutch)

EG-conformiteitsverklaring

1. De ondergetekende, dhr. Ryoichi Hiraki, die de fabrikanten vertegenwoordigt, verklaart hierbij dat de hieronder beschreven machine voldoet aan alle relevante voorzieningen van:

•De EG-richtlijn 2006/42/EG voor machines

2. Beschrijving van de machine
a) Generieke benaming : Pantograafkruk

b) Functie : Motorvoertuig opheffen

c) Model d) Type

3. Fabrikant (1)
4. Fabrikant (2)

5. Rechtspersoon geautoriseerd voor de samenstelling van het technische dossier

6. Referentie geharmoniseerde normen
7. Andere normen of specificaties

8. Plaats 9. Datum

Dans (Danish)

EF-overensstemmelseserklæring

1. Undertegnede, hr. Ryoichi Hiraki, som repræsenterer producenterne, erklærer hermed, at de herunder beskrevne maskiner overholder alle de relevante bestemmelser i:

•Maskindirektivet, EU-direktiv 2006/42/EF

2. Beskrivelse af maskinerne
a) Generisk betegnelse : Saksedonkraft

b) Funktion : Til at løfte motorkøretøj

c) Model d) Type

3. Producent (1)
4. Producent (2)

5. Juridisk person med bemyndigelse til at udarbejde den tekniske fil

6. Henvvisninger til harmoniserede standarder

7. Andre standarder eller specifikationer
8. Sted 9. Date

<p>Italiano (Italian) Dichiarazione CE di Conformità 1. Il sottoscritto, Sig. Ryoichi Hiraki, rappresentante delle fabbriche, dichiara che il veicolo sotto riportato è conforme alle disposizioni pertinenti alla: •Direttiva 2006/42/CE relative agli autoveicoli 2. Descrizione della vettura a) Denominazione generica : Martinetto a pantografo b) Funzione : sollevamento veicolo a motore c) Modello d) Tipo 3. Fabbrica (1) 4. Fabbrica (2) 5. Legale autorizzato a costituire il fascicolo tecnico 6. Riferimento norme standard 7. Altre norme e specifiche 8. Eseguito a 9. Data</p>	<p>Ελληνικά (Greek) Δήλωση Συμμόρφωσης ΕΚ 1. Ο υπογεγραμμένος, κ. Ryoichi Hiraki, ως εκπρόσωπος των κατασκευαστών, δηλώνει δια του παρόντος ότι το μηχανήμα που περιγράφεται παρακάτω πληροί όλες τις σχετικές διατάξεις της: •Κοινοτικής Οδηγίας 2006/42/ΕΚ σχετικά με μηχανήματα 2. Περιγραφή του μηχανήματος α) Συνήθης ονομασία : Γρύλος αυτοκινήτου β) Λειτουργία : Ανύψωση μηχανοκίνητων οχημάτων γ) Μοντέλο δ) Τύπος 3. Κατασκευαστής (1) 4. Κατασκευαστής (2) 5. Νομικό πρόσωπο εξουσιοδοτημένο για τη σύνταξη του τεχνικού φακέλου 6. Αναφορές στα εναρμονισμένα πρότυπα 7. Άλλα πρότυπα ή προδιαγραφές 8. Συντάχθηκε στη 9. Ημερομηνία</p>	<p>Suomi / Suomen kieli (Finnish) EY Vaatimustenmukaisuusvakuutus 1. Allekirjoittanut, Mr. Ryoichi Hiraki, valmistajan edustaja, vakuuttaa täten, että alla kuvattu laite täyttää kaikki seuraavissa säännöksissä annetut asianmukaiset vaolitteet: •Koneita koskeva EY-direktiivi 2006/42/EC 2. Laitteen kuvaus a) Yleisnimitys : Saksinosturi b) Käyttötarkoitus : moottoriajoneuvon nostaminen c) Malli d) Tyyppi 3. Valmistaja (1) 4. Valmistaja (2) 5. Teknisen tiedoston kokoamiseseen valtuutettu oikeushenkilö 6. Yhdenmukaistettujen standardien viitetedot 7. Muut standardit tai tiedot 8. Paikka 9. Päiväys</p>	<p>Čeština (Czech) ES - Prohlášení o shodě 1. Niže podepsaný Ryoichi Hiraki jako zástupce výrobce, tímto prohlašuje, že uvedené strojní zařízení splňuje příslušné požadavky Směrnice evropské komise 2006/42/EC pro strojní zařízení. 2. Popis strojního zařízení a) Obecný název : nůžkový zvedák b) Funkce : zvedání motorových vozidel c) Model d) Typ 3. Výrobce (1) 4. Výrobce (2) 5. Právnícká osoba oprávněná k předložení technické dokumentace 6. Odkazy na harmonizované normy 7. Jiné normy nebo specifikace 8. Místo 9. Datum</p>
<p>Português (Portuguese) Declaração de Conformidade CE 1. O abaixo-assinado, Ryoichi Hiraki, representando os fabricantes através desta, declara que a maquinaria descrita abaixo cumpre todas as disposições referentes à: •Directiva 2006/42/CE, sobre máquinas. 2. Descrição da maquinaria a) Denominação genérica : Macaco de tesoura b) Função : Elevação de veículo motor c) Modelo d) Tipo 3. Fabricante (1) 4. Fabricante (2) 5. Pessoa jurídica autorizada a compilar o processo técnico 6. Referências às normas harmonizadas 7. Outras normas ou especificações 8. Elaborado em 9. Data</p>	<p>Svenska (Swedish) EG-försäkran om överensstämmelse 1. Undertecknad representant för tillverkaren, Mr. Ryoichi Hiraki, försäkrar härmed att den nedan beskrivna maskinutrustningen uppfyller alla tillämpliga bestämmelser i: •EU:s maskindirektiv 2006/42/EG 2. Beskrivning av maskinutrustningen a) Funktionens benämning : Saxdomkraft b) Funktion : Lyft av motorfordon c) Modell d) Typ 3. Tillverkare (1) 4. Tillverkare (2) 5. Juridisk person behörig att sammanställa den tekniska dokumentationen 6. Hänvisningar till harmoniserade normer 7. Övriga normer eller specifikationer 8. Utfärdad i 9. Datum</p>	<p>Polski (Polish) Deklaracja zgodności WE 1. Niżej podpisany, Pan Ryoichi Hiraki, reprezentujący producentów, niniejszym oświadcza, że opisane poniżej urządzenie jest zgodne z wszystkimi stosownymi postanowieniami: •Dyrektywy maszynowej Wspólnoty Europejskiej 2006/42/WE 2. Opis urządzenia a) Nazwa ogólna : podnośnik nożycowy b) Przeznaczenie : podnoszenie pojazdów silnikowych c) Model d) Typ 3. Producent (1) 4. Producent (2) 5. Osoba prawna upoważniona do kompilacji dokumentacji technicznej 6. Odniesienie do zharmonizowanych norm 7. Inne normy lub specyfikacje 8. Sporządzono w 9. Data</p>	<p>Slovenčina (Slovak) ES vyhlásenie o zhode 1. Podpísaný Ryoichi Hiraki, zástupca výrobcov, týmto vyhlasuje, že nižšie opísané strojové zariadenie spĺňa všetky príslušné ustanovenia tejto smernice: •Smernica 2006/42/ES o strojových zariadeniach 2. Opis strojového zariadenia a) Generické určenie : pantografický zdvíhák b) Funkcia : zdvíhanie motorových vozidiel c) Model d) Typ 3. Výrobca (1) 4. Výrobca (2) 5. Autorizovaný zástupca schopný predložiť technickú dokumentáciu 6. Odkazy na harmonizované normy 7. Iné normy alebo požiadavky 8. Miesto 9. Dátum</p>

<p>Magyar (Hungarian) EK megfeleléségi nyilatkozat 1. Alulírott, Mr. Ryoichi Hiraki, a gyártók képviselőjében ezennel kijelentem, hogy az alább megnevezett gép teljesíti: *a gépekre vonatkozó 2006/42/EK irányelv összes vonatkozó előírását; 2. A gép leírása a) Általános megnevezés : ollós emelő b) Rendeltetés : gépkocsiemelő c) Modell d) Típus 3. Gyártó (1) 4. Gyártó (2) 5. A műszaki dokumentáció összeállítására meghatalmazott jogi személy 6. Harmonizált szabványhivatkozások 7. Egyéb szabványok vagy műszaki jellemzők 8. Kiállítás helye 9. Kiállítás dátuma</p>	<p>Eesti (Estonian) EU vastavusdeklaratsioon 1. Tootjate esindaja hr. Ryoichi Hiraki kinnitab käesolevaga, et allpool kirjeldatud seadmed vastavad järgmise õigusakti kõigile asjakohastele sätetele: *EÜ masinadirektiiv 2006/42/EÜ 2. Seadmete kirjeldus a) Üldnimetus : kaartungraud b) Funktsioon : mootorsõiduki tõstmise c) Mudel d) Tüüp 3. Tootja (1) 4. Tootja (2) 5. Juriidiline isik, kes on volitatud koostama tehnilist toimet 6. Viited harmoneeritud standarditele 7. Muud standardid ja spetsifikatsioonid 8. Koht 9. Kuupäev</p>	<p>Български (Bulgarian) ЕС декларация за съответствие 1. Доподписаният г-н Риоки Хираки, представляващ производителите, декларирам с настоящата, че машината описана по-долу напълно изпълнява всички съответни разпоредби на: *Европейската директивата 2006/42/EC за машиностроенето 2. Описание на машината a) Генерично наименование : Пантографен крик b) Функция : повдигане на моторни превозни средства c) Модел d) Тип 3. Производител (1) 4. Производител (2) 5. Юридическо лице, изпълномощено да състави техническия файл 6. Препратки към хармонизирани стандарти 7. Други стандарти или спецификации 8. Изготвено в 9. Дата</p>	<p>Român (Romanian) Declarație de conformitate CE 1. Subsemnatul Ryoichi Hiraki, reprezentant al producătorilor, declar prin prezenta că utilajul descris mai jos respectă toate prevederile relevante ale: *Directivei CE 2006/42/CE referitoare la mașini 2. Descrierea utilajului a) Denumire generică : Cric tip pantograf b) Funcție : ridicarea vehiculelor cu motor c) Model d) Tip 3. Producător (1) 4. Producător (2) 5. Persoana juridică autorizată să redacteze fișierul tehnic 6. Trimiteri la standardele armonizate 7. Alte standarde sau specificații 8. Încotmă în 9. Data</p>
<p>Latviešu (Latvian) EK paziņojums par atbilstību 1. Zemāk parakstījis Ryoichi Hiraki, kas pārstāv ražotājus, ar šo paziņo, ka zemāk aprakstītā mašīna atbilst piemērojamām šīs direktīvas prasībām: *EK Mašīnu direktīva 2006/42/EK 2. Mašīnas apraksts a) Vispārīgs apzīmējums : Vītnes domkrats b) Funkcija : Spēkratu celšana c) Modelis d) Tips 3. Ražotājs (1) 4. Ražotājs (2) 5. Juridiskā persona, kas pilnvarota apkopot tehnisko failu 6. Atsauces uz harmonizētajiem standartiem 7. Citi standarti vai specifikācijas 8. Vieta 9. Laiks</p>	<p>Slovensčina (Slovenian) Izjava o skladnosti ES 1. Podpisani g. Ryoichi Hiraki, ki zastopa proizvajalce, s tem izjavlja, da naprava, ki je opisana spodaj, izpolnjuje vse relevantne določbe: *Direktive o napravah 2006/42/ES 2. Opis naprave a) Generično ime : Pantografski dvigalnik b) Funkcija : dvigovanje motornega vozila c) Model d) Tip 3. Proizvajalec (1) 4. Proizvajalec (2) 5. Pravna oseba, ki je upravičena do sestave tehničnega dokumenta 6. Reference glede harmoniziranih standardov 7. Drugi standardi ali specifikacije 8. Ustvarjeno v/na 9. Datum</p>	<p>Türk (Turkish) AT Uygunluk Beyanı 1. Aşağıda imzası bulunan Sn. Ryoichi Hiraki, imalâtçılar temsilien, tarif edilen makinelerin aşağıda adı geçen yönetmeliğin ilgili hükümlerine uygun olduğunu beyan eder: *AT makine direktifi 2006/42/EC 2. Makinelerin tanımı a) Jenerik adı : Pantograf krikö b) İşlevi : motorlu taşıtları kaldırma c) Model d) Tür 3. İmalâtçı (1) 4. İmalâtçı (2) 5. Teknik dosyayı düzenlemeye yetkili tüzel kişi 6. Uyulaştırılmış standartlara atıflar 7. Diğer standartlar ya da şartnameler 8. Düzenlendiği yer 9. Tarih</p>	<p>Íslenska (Icelandic) EB-samræmisýfrýsing 1. Undirritaður, herra Ryoichi Hiraki, fulltrúi framleiðanda, lýsir yfir að vélbúnaðinum, sem lýst er hér að neðan, uppfyllir öll viðeigandi ákvæði: *EB-tilskipunarinnar 2006/42/EC um vélbúnað 2. Lýsing á vélbúnaðinum a) Almenn heiti : Tviarma tþakkr b) Hlutverk : að lyfta vélknúnum ökutækjum c) Gerð d) Tegund 3. Framleiðandi (1) 4. Framleiðandi (2) 5. Logaðlið sem hefur heimild að taka saman tækniskjal 6. Tilvísanir í samhæfða staðla 7. Aðrir staðlar eða tæknilysingar 8. Staður 9. Dagsetning</p>

<p>Español (Spanish) Declaración de Conformidad CE 1. El abajo firmante, Sr. Ryoichi Hiraki, en representación de los fabricantes, por la presente declara que la maquinaria descrita a continuación cumple con las disposiciones aplicables de: •La directiva 2006/42/CE relativa a maquinarias 2. Descripción de la maquinaria a) Denominación genérica : Gato pantográfico b) Función : Elevación de vehículo automotor c) Modelo d) Tipo 3. Fabricante (1) 4. Fabricante (2) 5. Persona jurídica autorizada para recopilar el archivo técnico 6. Referencias de normas armonizadas 7. Otras normas o especificaciones 8. Elaborada en 9. Fecha</p>	<p>Norsk (Norwegian) EF-samsvarserklæring 1. Undertegnede, Ryoichi Hiraki, som representerer produsentene, erklærer herved at maskinen beskrevet nedenfor oppfyller alle relevante bestemmelser i: •EU-maskindirektiv 2006/42/EU 2. Beskrivelse av maskineriet a) Generisk betegnelse : Pantografekk (biljekk) b) Funksjon : løfting av motorkjøretøyer c) Modell d) Type 3. Produsent (1) 4. Produsent (2) 5. Juridisk person med fullmakt til å utarbeide den tekniske dokumentasjonen 6. Henvisninger til harmoniserte standarder 7. Andre standarder eller spesifikasjoner 8. Utarbeidet i 9. Dato</p>
<p>Lietuvių kalba (Lithuanian) EB atitikties deklaracija 1. Toliau pasirašęs gamintojų atstovas Ryoichi Hiraki deklaruoja, kad toliau aprašytoji įranga atitinka visas atitinkamas nuostatas, išdėstytas: •EB Direktyvoje 2006/42/EB dėl mašinų 2. Įrangos aprašymas a) Bendras pavadinimas : pantografo kėliklis b) Funkcija : motorinės transporto priemonės kėlimas c) Modelis d) Tipas 3. Gamintojas (1) 4. Gamintojas (2) 5. Juridinis asmuo, įgaliotas sudaryti techninę bylą 6. Nuoroda į lygiavertčius standartus 7. Kiti standartai arba specifikacijos 8. Atlikta 9. Data</p>	<p>Hrvatski (Croatian) Izjava o sukladnosti EK 1. Ja, dolje potpisani Ryoichi Hiraki, predstavnik proizvođača, ovime izjavljujem da su strojevi opisani u nastavku sukladni s bitnim odredbama: •Direktive 2006/42/EZ Europskog parlamenta i vijeća o strojevima 2. Opis stroja a) Generički naziv : pantografska dizalica b) Funkcija : podizanje motornog vozila c) Model d) Tip 3. Proizvođač (1) 4. Proizvođač (2) 5. Pravna osoba ovlaštena za sastavljanje tehničke dokumentacije 6. Upućivanje na usklađene norme 7. Ostale norme ili specifikacije 8. Mjesto 9. Datum</p>

A

ABS (Système antiblocage des roues)	483
Accessoires et modifications	590
Accoudoir	216
Additifs, huile moteur	536, 540
Affichage de la température extérieure	140
Airbags	53
Après une collision	56
Capteurs	53
Enregistreurs de données	1
Entretien des airbags	65
Témoin	63, 100
Témoin de désactivation d'airbag avant côté passager	64
Airbags latéraux	60
Airbags latéraux rideaux	62
Airbags SRS (Airbags)	55
Alerte anticollision frontale Témoin	112
Alerte de franchissement de ligne (LDW) ...	460
Témoin	113
Touche	461
Ampoules halogènes	559
Ancrage supérieur	48
Ancrages inférieurs	77
Antibrouillards	191
Applications embarquées	319
Appoint Huile moteur	544
Lave-glace	553
Liquide de refroidissement	545, 547, 549
Appuie-têtes	213

Arrêt	491
Arrêt automatique au ralenti Bouton DESACTIVE	433, 438
Témoin	106
Témoin du système	107
Assistance à la stabilité du véhicule (VSA) Témoin de désactivation	102
Audio Bluetooth®	277, 315

B

Bagages (limite de charge)	405
Batterie	575
Démarrage de secours	625
Entretien (contrôle de la batterie)	575
Entretien (remplacement)	577
Témoin du système de charge	96, 632
Batterie déchargée	625
Boîte à gants	220
Boîte de vitesses Indicateur de position du levier de vitesses	96, 422, 424
Boîte de vitesses manuelle	428
Bouchon de réservoir de carburant	26, 501
Bougies d'allumage	654, 657
Bouton de feux de détresse	4, 5
Bouton de sélection (audio)	249

C

Caméra arrière multi-vues	497
Capteur de température	140, 239
Capteurs à ultrasons	173

Carburant	499
Autonomie	139
Consommation instantanée de carburant	140
Economie	504
Jauge	140
Plein	499, 652
Recommandation	499, 500
Témoin de bas niveau de carburant	99
Carburant spécifié	499, 500, 654, 657, 660
Ceintures de sécurité	41
Bouclage	46
Contrôle	51
Dispositif de rappel	43
Femmes enceintes	50
Installation d'un dispositif de retenue pour enfant avec une ceinture de sécurité ventrale/thoracique	81
Prétensionneur automatique de ceinture de sécurité	45
Réglage de l'ancrage supérieur	48
Témoin d'avertissement	43, 98
Changement de vitesse Boîte de vitesses manuelle	428
Transmission à variation continue	421, 423
Charge de la batterie faible	632
Chauffages de sièges	229
Clé de boulon de roue (poignée de cric)	616
Clé pour boulon de roue (poignée de cric)	608, 609
Clés Clé rétractable	157
Etiquette de numéro	158
La porte arrière ne s'ouvre pas	168

- Ne tournent pas 30
 Prévention d'oubli des clés à l'intérieur 165
 Télécommande 162
 Types et fonctions 156
Clés USB 332
Clignotants 187
 Témoins (tableau de bord) 108
Climatisation (système de commande de climatisation) 230
 Capteurs 239
 Changement du mode 230, 231
 Dégivrage du pare-brise et des vitres 233
 Filtre à poussière et à pollen 583
 Mode recyclage/air frais 232
 Mode synchronisation 238
 Utilisation de la climatisation automatique... 230
Commande d'intensité lumineuse (tableau de bord) 199
 Bouton 199
Commande de store 180
Commandes 153
Commandes audio à distance 247
Comment rabattre les sièges arrière 210
Commutateur de toit panoramique 181
Commutateurs (autour du volant) ... 4, 5, 6, 182
Commutateurs d'éclairage 188
Compartment à bagages
 Ampoule 564
 Cache 228
Compartment de console 220
Compte-tours 136
Compteur de vitesse 136, 139
Compteurs, jauges 136
- Conduite**
 Démarrage du moteur 413, 416
 Freinage 477
 Passage des rapports 421, 423, 428
 Régulateur de vitesse 442
 Transmission à variation continue 420
Connexion de smartphone 320
Connexion Wi-Fi 324
Consommation instantanée de carburant .. 140
Consommation moyenne de carburant 139
Contacteur d'allumage 182
Contrôle de sécurité 40
Couvre-bagages 227
Crevaion (pneu) 596, 611
Cric (clé de boulon de roue) 608, 609, 616
- D**
DAB 264, 303
Danger lié aux gaz d'échappement (monoxyde de carbone) 88
Description du contenu de la déclaration de conformité CE 693
Dégivrage du pare-brise et des vitres 233
Démarrage du moteur 413, 416
 Démarrage de secours 625
 Ne démarre pas 621
Dépannage 593
 Bruit au freinage 32
 Crevaion/pneu crevé 596, 611
 Fusible grillé 638
 Impossible de déplacer le levier de vitesses... 628
 La pédale de frein vibre 31
- La porte arrière ne s'ouvre pas 31
 Le bip sonore retentit à l'ouverture d'une porte... 31
 Le moteur ne démarre pas 621
 Remorquage d'urgence 647
 Surchauffe 629
 Témoins d'avertissement 92, 632
Déplacement indésirable du véhicule (Transmission à variation continue) 420
Déverrouillage des portes à partir de l'intérieur 166
Déverrouillage des portes de l'extérieur 160
Diesel 27, 500
Direction 401
Directives hors route 411
Dispositif de retenue pour enfant 66
 Dispositif de retenue pour bébés 69
 Dispositif de retenue pour enfant dos à la route 69
 Dispositif de retenue pour petits enfants 71
 Enfants de grande taille 85
 Installation d'un dispositif de retenue pour enfant avec une ceinture de sécurité ventrale/thoracique 81
 Sélection d'un dispositif de retenue pour enfant 72
 Sièges rehausseurs 86
 Utilisation d'une sangle supérieure 84
Dispositifs émettant des ondes radio 664
- E**
Eclairage 188, 557
Eclairage automatique 189

Eclairage intérieur	217	Etiquettes d'avertissement	89	HDMI™	317
Economie de carburant	504	Etiquettes de mise en garde	89	Heure (réglage)	154
Ecran Audio/Informations	250, 281			HFT (système de téléphonie mains libres)	361, 382
Ecran multi-informations	137	F		Honda TRK	596
Entretien	507	FAP (filtre à particules diesel)	555	Horloge	154
Batterie	575	Femmes enceintes	50	Huile (moteur)	536, 540
Commande de la climatisation	582	Feux		Appoint	544
Huile	542	Automatiques	189	Huile moteur recommandée	536, 540
Liquide de frein/d'embrayage	552	Clignotants	187	Symbole de niveau d'huile bas	120, 637
Liquide de refroidissement	545, 547, 549	Feux antibrouillard	191	Système de moniteur d'huile	516
Liquide de transmission	551	Feux diurnes	194	Témoin de pression d'huile faible	94, 632
Nettoyage	585	Remplacement d'ampoules	557	Vérification du niveau	542
Pneumatiques	569	Témoin de feux allumés	108	Viscosité	536, 540
Précautions	508	Témoin de feux de route	108	Huile moteur	
Radiateur	546, 548, 550	Témoin de feux de route automatiques	111	Appoint	544
Remplacement d'ampoules	557	Feux de route automatiques (système de prise en charge des feux de route)	192	Témoin de pression d'huile faible	94, 632
Sécurité	509	Filtre		Vérification du niveau	542
Sous le capot	532	Poussière et pollen	583		
Télécommande	580	Fonctions	241	I	
Entretien extérieur (nettoyage)	587	Fonctions personnalisées	144, 335, 345	Icône Désembueur arrière/rétroviseur chauffant ...	198
EPS (système de direction assistée électrique)	104, 634	Frein à pied	479	Indicateur	
Essence	26, 499	Frein de stationnement	477	Rétrogradation	97
Consommation instantanée de carburant	140	Frein de stationnement électrique		Indicateur de position du levier de vitesses	96, 422, 424
Economie	504	Témoin	94	Indicateurs	
Informations	499	Fusibles	638	ABS (système de freinage antiblocage)	100
Jauge	140	Contrôle et remplacement	646	Frein de stationnement électrique	94
Plein de carburant	499	Emplacements	638	Maintenance du frein automatique	95, 480
Témoin de bas niveau de carburant	99			Montée de rapport	97
Essuie-glaces et lave-glaces	195	H		Système de frein de stationnement électrique	94, 635
Contrôle et remplacement des balais d'essuie-glace	565	Hayon	169		
Etiquette de numéro de clé	158				

- Système de freinage (rouge)..... 92, 633
 Système de maintien du frein automatique... 95, 480
 Système Frein urbain actif (CTBA)..... 114, 115
Indicateurs d'usure (pneumatique) 570
Indicateurs de direction (clignotants) 187
Intensité
 Rétroviseur..... 203
- J**
 Jauge de niveau (huile moteur) 542
 Jauges..... 136
- K**
 Kickdown (Transmission à variation continue)... 420
 Kit de réparation provisoire (TRK) 596
- L**
 Lancement de la fonction d'assistance
 au freinage 436
 Langue (HFT)..... 362, 384
 Lave-glaces
 Appoint/Remplissage..... 553
 Commutateur 195
 Lecteur CD..... 268, 306
 Lecteurs de carte 218
 Lecture audio *Bluetooth*® 315
 Levier de vitesses 24, 421, 423, 428
 Fonctionnement 24, 422, 424, 428
 Ne se déplace pas..... 628
 Relâchement 628
- Licences à code source libre 334
 Limite de chargement 405
 Limiteur de vitesse intelligent 449
 Limiteur de vitesse réglable 445
 Liquide d'embrayage..... 552
 Liquide de refroidissement
 (moteur) 545, 547, 549
 Appoint dans le radiateur 546, 550
 Appoint dans le réservoir
 de réserve..... 545, 547, 549
 Surchauffe..... 629
- Liquides**
 Boîte de vitesses manuelle 551
 Frein/embrayage..... 552
 Lave-glace 553
 Liquide de refroidissement
 moteur 545, 547, 549
 Transmission à variation continue (CVT)..... 551
- M**
 Maintien du frein automatique..... 480
 Indicateur 95, 480
 Message de sécurité 0
 Messages d'avertissement et
 d'information..... 116
 Miroirs de courtoisie..... 9
 Mise à zéro d'un totaliseur partiel 139
 Mode de changement de vitesse manuel
 7 vitesses..... 425
 Mode ECON..... 431
 Modifications (et accessoires) 590
 Monoxyde de carbone 88
- Moteur**
 Démarrage 413, 416
 Démarrage de secours 625
 Huile..... 536, 540
 Liquide de refroidissement 545, 547, 549
 Signal sonore de commutateur 182
MP3..... 268, 274, 306, 312
- N**
 Nettoyage de l'extérieur 587
 Nettoyage de l'habitacle 585
 Niveau d'huile bas..... 120, 637
 Numéros d'identification du véhicule 663
- O**
 Outils..... 594
 Ouverture impossible du hayon..... 650
 Ouverture/Fermeture
 Capot..... 535
 Toit panoramique 179
 Vitres électriques..... 175
 Ouverture/fermeture
 Hayon..... 169
- P**
 Palettes de changement de vitesse
 (Mode de changement de vitesse
 manuel 7 vitesses) 425
 Pare-brise
 Balais d'essuie-glace..... 565

Dégivrage/désembuage	233	Port USB	243	Remplacement	
Essuie-glaces et lave-glaces	195	Porte-gobelets	221	Ampoules	557
Liquide lave-glace	553	Porte-manteau	226	Batterie	577, 580
Nettoyage.....	585, 588	Portes	156	Caoutchouc des balais d'essuie-glace.....	565
Phares	188	Clés	156	Fusibles	638
Faisceau.....	557	Système de prévention d'oubli des clés à l'intérieur.....	165	Pneumatiques	571
Feux de route automatiques (système de prise en charge des feux de route)	192	Témoin d'ouverture de porte/hayon	40, 103	Remplacement d'ampoules	557
Fonctionnement	188	Verrouillage/déverrouillage des portes de l'extérieur.....	160	Clignotants latéraux	557
Fonctionnement automatique	189	Verrouillage/déverrouillage des portes de l'intérieur	166	Eclairage de plaque d'immatriculation arrière...	562
Variation d'intensité lumineuse	188	Positions du levier de vitesses		Eclairage du compartiment à bagages	564
Plage	139	Boîte de vitesses manuelle.....	428	Feu antibrouillard arrière	563
Plein de carburant	499	Transmission à variation continue.....	421, 423	Feux antibrouillard avant	558
Diesel	500, 652, 660	Pression d'air	569, 655, 658, 661	Feux arrière	561
Essence.....	499, 654, 657	Précautions au cours de la conduite	419	Feux arrière/stop	561
Pneu		Pluie	420	Feux clignotants arrière	560
Crevaison (pneu crevé).....	596, 611	Prévention d'oubli des clés à l'intérieur sans clé...	165	Feux de jour.....	557
Kit de réparation provisoire (TRK).....	596	Prise d'alimentation des accessoires	224	Feux de recul.....	561
Roue de secours	611	Prise d'entrée auxiliaire	245	Feux stop	561
Pneu crevé	596	R		Miroirs de courtoisie.....	564
Pneumatiques		Radiateur	546, 548, 550	Phares	557
Chaînes	573	Radio (DAB)	264, 303	Troisième feu stop.....	562
Contrôle et entretien	569	Radio (FM/AM)	256, 299	Repères	92
Indicateurs d'usure	570	Ravitaillement		Réglage	
Inspection.....	569	Jauge de carburant	140	Accoudoir	216
Neige.....	573	Témoin de bas niveau de carburant.....	99	Appuie-têtes	213
Permutation.....	572	Remorquage du véhicule		Horloge.....	154
Pression d'air	569, 655, 658, 661	Urgence.....	647	Rétroviseurs	203
Roue de secours	655, 658, 661			Sièges arrière	209
Pneumatiques hiver	573			Sièges avant.....	206
Pneumatiques usés	569			Température	140
Poids maximal admissible	405			Volant de direction.....	202
				Réglage affichage	255, 297

Réglementation.....	664
Régulateur de vitesse.....	442
Rétroviseur.....	203
Rétroviseur extérieur à inclinaison automatique en marche arrière.....	204
Rétroviseurs.....	203
Extérieurs.....	204
Intérieur.....	203
Porte.....	204
Réglage.....	203
Rétroviseurs extérieurs.....	204
Roue de secours.....	611, 655, 658, 661
Roue galette.....	611, 655, 658, 661

S

Sécurité de conduite.....	35
Sécurité des enfants.....	66
Sécurité enfants Verrous de sécurité pour enfants.....	168
Sélection d'un dispositif de retenue pour enfant.....	72
Sièges.....	206
Réglage.....	206
Sièges arrière.....	209
Sièges avant.....	206
Sièges arrière (rabattage).....	210
Sièges avant.....	206
Réglage.....	206
Sièges rehausseurs (pour enfants).....	86
Signal de freinage d'urgence.....	490
Signal de la télécommande d'accès sans clé trop faible.....	159

Siri Eyes Free.....	326
Spécifications.....	654
Spécifications des ampoules.....	654, 657, 660
Super-verrouillage.....	174
Surchauffe.....	629
Symbole PGM-FI.....	135, 637
Système antiblocage des roues (ABS).....	483
Témoin.....	100
Système audio.....	242
CD recommandés.....	330
Clés USB.....	332
Code de sécurité.....	246
Commande à distance.....	247
Informations générales.....	330
iPod.....	271, 309
Messages d'erreur.....	327
MP3/WMA/AAC.....	268, 274, 306, 312
Périphériques recommandés.....	332
Port HDMI™.....	244
Port USB.....	243
Prise d'entrée auxiliaire.....	245
Protection antivols.....	246
Réactivation.....	246
Réglage du son.....	254, 296
Système d'accès sans clé.....	160
Système d'aide au démarrage en côte.....	415, 418
Système d'alerte anticollision frontale.....	456
Système d'assistance aux manœuvres.....	473
Système d'immobilisation.....	171
Témoin.....	109
Système d'alerte de crevaisson.....	474
Témoin.....	636

Système d'assistance à la stabilité du véhicule (VSA).....	471
Témoin du système.....	102
Touche de désactivation.....	472
Système d'avertissement de perte de pression Initialisation.....	474
Système de capteurs de stationnement.....	493
Système de commande de la climatisation... ..	230
Capteurs.....	239
Changement de mode.....	230, 231
Dégivrage du pare-brise et des vitres.....	233
Filtre à poussière et à pollen.....	583
Mode recyclage et mode air frais.....	232
Mode synchronisation.....	238
Utilisation de la commande automatique de la climatisation.....	230
Système de direction assistée électrique (EPS) Témoin.....	104, 634
Système de données radiodiffusées (RDS).....	257, 301
Système de frein de stationnement électrique Témoin.....	94, 635
Système de freinage.....	477
Frein à pied.....	479
Frein de stationnement.....	477
Liquide.....	552
Maintien du frein automatique.....	480
Système antiblocage des roues (ABS).....	483
Système d'assistance au freinage.....	484
Témoin.....	92, 93
Témoin (rouge).....	92, 633
Système de maintien du frein automatique Indicateur.....	95, 480

Système de mémorisation de la position de conduite	200
Système de prévention d'oubli des clés à l'intérieur	165
Système de rappel d'entretien	511
Système de reconnaissance des panneaux de signalisation	464
Petites icônes activé et désactivé	470
Système de retenue supplémentaire (SRS)	55
Système de sécurité	171
Témoin d'alarme du système de sécurité	110
Témoin du système d'immobilisation	109
Système de téléphone mains libres (HFT) ...	382
Affichage d'état HFT	362, 384
Appel rapide	374, 394
Importation automatique du répertoire téléphonique d'un téléphone mobile et de l'historique des appels	373, 393
Limites du fonctionnement manuel	362, 384
Menus HFT	363, 385
Options pendant un appel	381, 399
Passer un appel	376, 396
Recevoir un appel	380, 399
Réglage téléphone	367, 388
Sonnerie	371, 392
Touches HFT	361, 382
Système Eco Assist	11
Système Frein urbain actif (CTBA)	485
Témoin	114, 115
Système RDS (Radio Data System)	257, 301

T

Tableau de bord	91
Commande d'intensité lumineuse	199
Tableau de spécifications du lubrifiant	655, 658, 661
Température	
Affichage de la température extérieure	140
Temps écoulé	139
Télécommande	162
Témoin d'avertissement allumé/clignotant... ..	632
Témoin de bas niveau de carburant	99
Témoin de descente de rapport	97
Témoin de désactivation d'airbag avant côté passager	64
Témoin de dysfonctionnement	96, 633
Témoin de feu antibrouillard arrière	108
Témoin de feu antibrouillard avant	108
Témoin de feux de route	108
Témoin de feux de route automatiques	111
Témoin de message système	104
Témoin de montée de rapport	97
Témoin de pression d'huile faible	94, 632
Témoin des bougies de préchauffage	98
Témoin du système d'alerte de crevaisson ...	105
Témoin du système de charge	96, 632
Témoin du système de freinage (orange)	93
Témoins	
Airbag frontal côté passager activé/désactivé	101
Alarme du système de sécurité	110
Alerte anticollision frontale	112
Alerte de franchissement de ligne	113

Arrêt au ralenti automatique	106
Bas niveau de carburant	99
Bougies de préchauffage	98
Clignotants et feux de détresse	108
Dispositif de rappel de ceinture de sécurité	98
Feux allumés	108
Feux antibrouillard arrière	108
Feux antibrouillard avant	108
Feux de route	108
Feux de route automatiques	111
Message système	104
Mode ECON	110, 431
Ouverture de porte/hayon	40, 103
Position du levier de vitesses	96
Pression d'huile faible	94, 632
Système d'accès sans clé	110
Système d'immobilisation	109
Système d'arrêt au ralenti automatique	107
Système d'assistance à la stabilité du véhicule (VSA)	102
Système d'assistance à la stabilité du véhicule (VSA) OFF	102
Système d'avertissement de perte de pression/basse pression des pneus	105, 636
Système de charge	96, 632
Système de direction assistée électrique (EPS)	104, 634
Système de freinage (orange)	93
Système de retenue supplémentaire	100
Système de transmission	97
Témoin de dysfonctionnement	96, 633
Témoins de doublage	188
Totaliseur partiel	139

Touche Affichage	247	Ventilation	230, 232
Touche ECON	431	Verrouillage/Déverrouillage	156
Touche ENGINE START/STOP	183	Avec une clé	164
Touche SEL/RESET (SELECTION/ REINITIALISATION)	138	Clés	156
Touches		De l'extérieur	160
Clé intégrée	157	De l'intérieur	166
TRK (Kit de réparation provisoire)	596	Verrouillage de porte avec sécurité enfants....	168
Traction d'une remorque	406	Vidange	421, 423, 428
Equipements et accessoires	408	Viscosité (huile)	536, 540, 655, 658, 661
Limite de chargement	406	Vitesse moyenne	140
Transmission		Vitres (entretien)	585, 588
A variation continue	421, 423	Vitres (ouverture et fermeture)	175
Changement de vitesse	421, 423	Vitres électriques	175
Déplacement indésirable du véhicule	420	Volant de direction	
Impossible de déplacer le levier de vitesses ..	628	Réglage	202
Kickdown	420	VSA (système d'assistance à la stabilité du véhicule)	471
Liquide	551		
Mode de changement de vitesse manuel			
7 vitesses	425		
Utilisation du levier de vitesses	422, 424		
Transport de bagages	403, 405		
Trappe à carburant	26, 27, 501, 502		

U

Urgence	647
Utilisation du système d'accès sans clé	160

V

Variation d'intensité lumineuse	
Phares	188

W

WAV	312
Watts	654, 657, 660
WMA	268, 274, 306, 312