





Dans ce manuel, vous trouverez des informations précédées d'un symbole **REMARQUE**. Ces informations sont destinées à éviter d'endommager le véhicule, d'autres biens ou de nuire à l'environnement.

Les symboles    des étiquettes apposées sur votre véhicule ont pour but de vous rappeler que vous devez lire ce manuel d'utilisation afin d'obtenir un fonctionnement correct et en toute sécurité de votre véhicule.

  possède un code couleur indiquant un « danger » (rouge), un « avertissement » (orange) ou une « mise en garde » (jaune).

➔ **Étiquettes de sécurité** P. 105

Quelques mots sur la sécurité

La sécurité du conducteur ainsi que celle d'autrui est très importante. La conduite de ce véhicule en toute sécurité est une responsabilité importante.

Pour pouvoir prendre des décisions éclairées quant à la sécurité, des procédures et autres informations figurent sur les étiquettes et dans ce manuel. Ces informations préviennent des dangers potentiels pouvant blesser le conducteur ou autrui.

Il est cependant difficile, voire impossible, de prévenir de tous les dangers associés à la conduite ou à l'entretien du véhicule. Il faut donc faire preuve de bon sens.

Ces informations importantes concernant la sécurité se présentent sous différentes formes, dont :

- **Étiquettes de sécurité** - sur le véhicule.
- **Messages de sécurité** - précédés d'un symbole d'avertissement de sécurité  et l'un des trois mots suivants : **DANGER, ATTENTION** ou **PRECAUTION**.
Ces mots sont utilisés dans les cas suivants :

 **DANGER**

Il y a DANGER CERTAIN de MORT ou de BLESSURES GRAVES si les instructions ne sont pas suivies.

 **ATTENTION**

Il peut y avoir DANGER de MORT ou de BLESSURES GRAVES si les instructions ne sont pas suivies.

  **ATTENTION**

Il peut y avoir DANGER de MORT ou de BLESSURES GRAVES si les instructions ne sont pas suivies.

 **PRECAUTION**

Il y a un RISQUE de BLESSURES si les instructions ne sont pas suivies.

- **En-têtes de sécurité** - comme Mesures importantes concernant la sécurité.
- **Section sécurité** - comme Sécurité de conduite.
- **Instructions** - utilisation correcte et en toute sécurité du véhicule.

Ce manuel contient de nombreuses informations importantes concernant la sécurité. Prière de les lire attentivement.

Enregistreurs de données

Votre véhicule est équipé de plusieurs dispositifs communément appelés enregistreurs de données. Ils enregistrent en temps réel différents types de données du véhicule, telles que le déploiement des airbags SRS et les dysfonctionnements des composants du système SRS.

Ces données appartiennent au propriétaire du véhicule et ne sont accessibles à personne d'autre, sauf dans le cas d'exigences légales ou avec la permission du propriétaire du véhicule.

Cependant, ces données sont accessibles à Honda, à ses distributeurs agréés, réparateurs agréés, personnel, représentants et sous-traitants à des fins exclusives de diagnostic technique, recherche et développement du véhicule.

Enregistreurs de diagnostic d'entretien

Votre véhicule est équipé de dispositifs concernant l'entretien qui enregistrent des informations sur les performances du groupe propulseur et les conditions de conduite. Les données sont utilisées pour aider le technicien à effectuer le diagnostic, les réparations et l'entretien du véhicule. Ces données ne sont accessibles à personne d'autre, sauf dans le cas d'exigences légales ou avec la permission du propriétaire du véhicule.

Cependant, ces données sont accessibles à Honda, à ses distributeurs agréés, réparateurs agréés, personnel, représentants et sous-traitants à des fins exclusives de diagnostic technique, recherche et développement du véhicule.

Le présent manuel d'utilisation fait partie intégrante du véhicule, il doit donc être fourni avec le véhicule lors de la vente.

Le présent manuel d'utilisation s'applique à tous les modèles de votre véhicule. La description de certains équipements et de certaines fonctions peut ne pas s'appliquer à ce modèle en particulier.

Certaines illustrations de ce manuel d'utilisation représentent des fonctions et des équipements disponibles sur certains modèles, mais pas tous. Votre modèle particulier peut ne pas en être équipé.

Les informations et caractéristiques figurant dans ce manuel étaient en vigueur lors de l'approbation de la publication. Toutefois, Honda Motor Co., Ltd. se réserve le droit d'arrêter ou de modifier les spécifications ou caractéristiques de ses produits à tout moment, sans préavis ni aucune obligation.

Bien que ce manuel concerne les modèles à conduite à droite et à gauche, les illustrations qu'il contient concernent principalement les véhicules à conduite à gauche.

➤ Sécurité de conduite P. 41

Sécurité au volant P. 42 Ceintures de sécurité P. 46 Airbags P. 58
Étiquettes de sécurité P. 105

➤ Tableau de bord P. 107

Témoins P. 108 Jauges et interface d'information du conducteur P. 159

➤ Commandes P. 185

Horloge P. 186 Verrouillage et déverrouillage des portes P. 188
Toit ouvrant* P. 216
Réglage des sièges P. 243 Eclairage intérieur/Équipement de confort intérieur P. 252

➤ Fonctions P. 283

Système audio* P. 284 Fonctionnement de base du système audio P. 290, 315
Fonctions personnalisées P. 388, 396

➤ Conduite P. 483

Avant de prendre la route P. 484 Traction d'une remorque P. 488
Stationnement du véhicule P. 642 Caméra arrière multi-vues* P. 653
Véhicule à moteur turbo P. 660

➤ Entretien P. 661

Avant de procéder à l'entretien P. 662 Système de rappel d'entretien* P. 665
Entretien sous le capot P. 682 Remplacement d'ampoules P. 702
Pile P. 722 Entretien de la télécommande P. 727
Accessoires et modifications P. 738

➤ Situations inattendues P. 741

Outils P. 742 En cas de crevaison P. 744
Impossible de déplacer le levier de vitesses P. 776 Surchauffe P. 779
Déverrouillage de la trappe à carburant impossible P. 800

➤ Informations P. 803

Spécifications P. 804 Numéros d'identification P. 808

Contenu

Système de soulèvement automatique du capot* P. 71 Sécurité des enfants P. 74 Danger des gaz d'échappement P. 104

Hayon P. 204 Système de sécurité P. 207 Ouverture et fermeture des vitres P. 212
Utilisation des commutateurs autour du volant P. 218 Réglage des rétroviseurs P. 240
Système de chauffage* P. 270 Système de commande de la climatisation* P. 275

Messages d'erreur du système audio P. 380 Informations générales relatives au système audio P. 382
Système de téléphone mains libres P. 430, 451

Pendant la conduite P. 493 Honda Sensing* P. 562 Freinage P. 633
Plein de carburant P. 655 Economie de carburant et émissions de CO₂ P. 659

Système de moniteur d'huile* P. 670 Programme d'entretien* P. 674
Contrôle et entretien des balais d'essuie-glace P. 711 Contrôle et entretien des pneumatiques P. 716
Entretien du système de chauffage*/système de commande de la climatisation* P. 729 Nettoyage P. 732

Manipulation du cric P. 767 Le moteur ne démarre pas P. 768 Si la batterie est déchargée P. 772
Témoin, allumé/clignotant P. 782 Fusibles P. 790 Remorquage d'urgence P. 797
Ouverture du hayon impossible P. 801 Plein de carburant P. 802

Appareils émettant des ondes radio* P. 811 Description du contenu de la déclaration de conformité CE* P. 823

Guide de référence rapide P. 4

Sécurité de conduite P. 41

Tableau de bord P. 107

Commandes P. 185

Fonctions P. 283

Conduite P. 483

Entretien P. 661

Situations inattendues P. 741

Informations P. 803

Index P. 827

Index visuel

Modèle à conduite à gauche

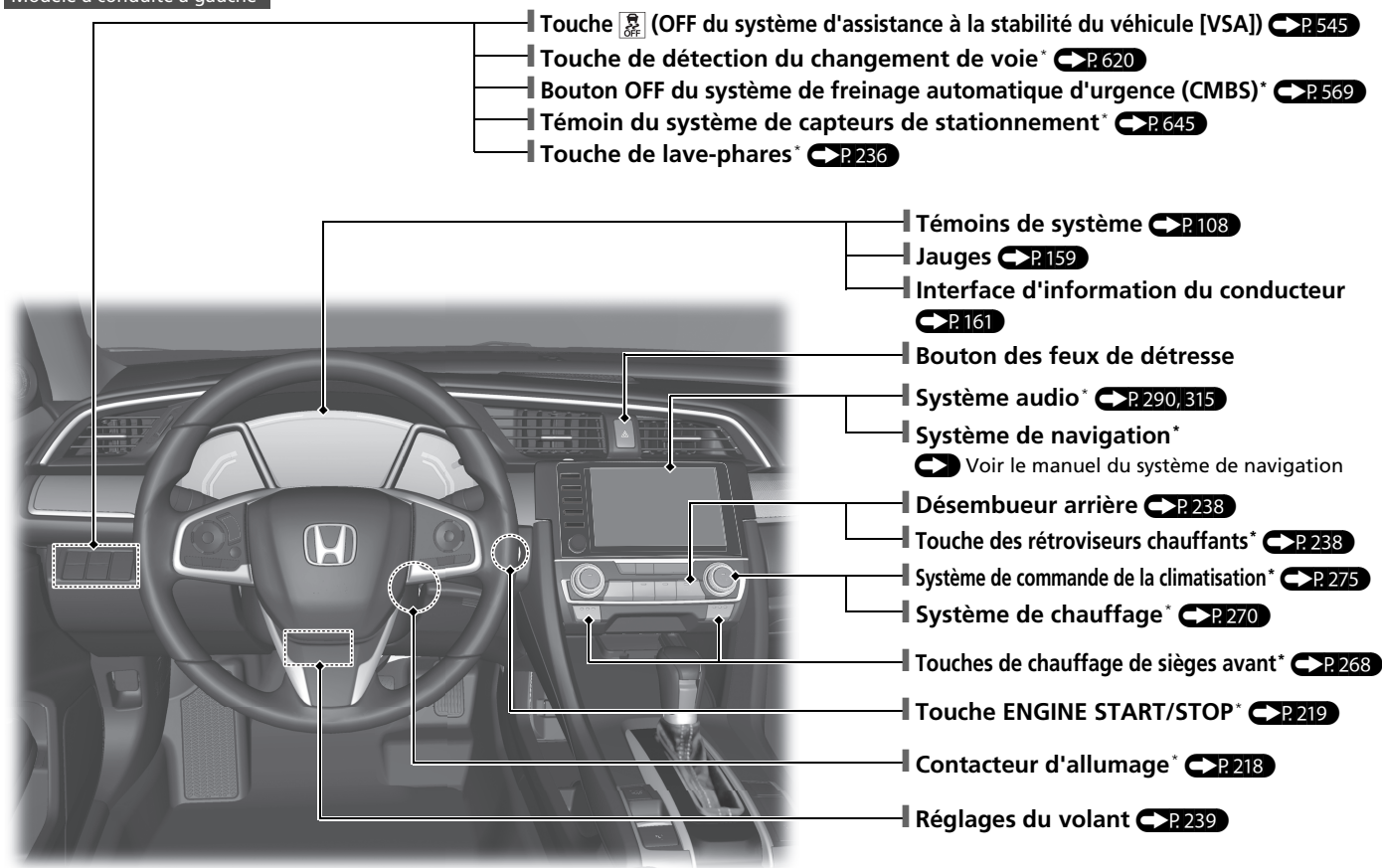

Modèle à conduite à droite

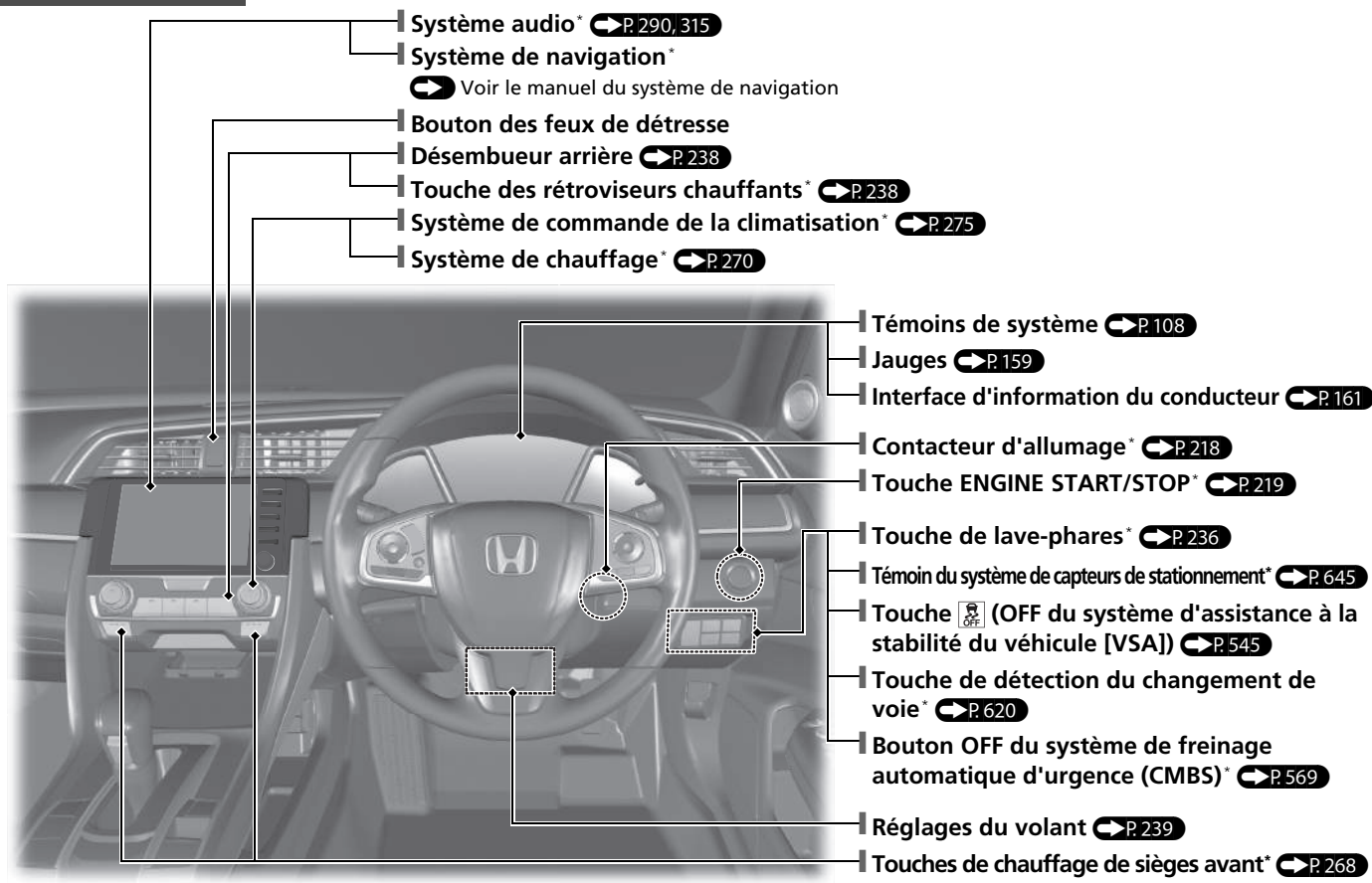

* Non disponible sur tous les modeles

Index visuel

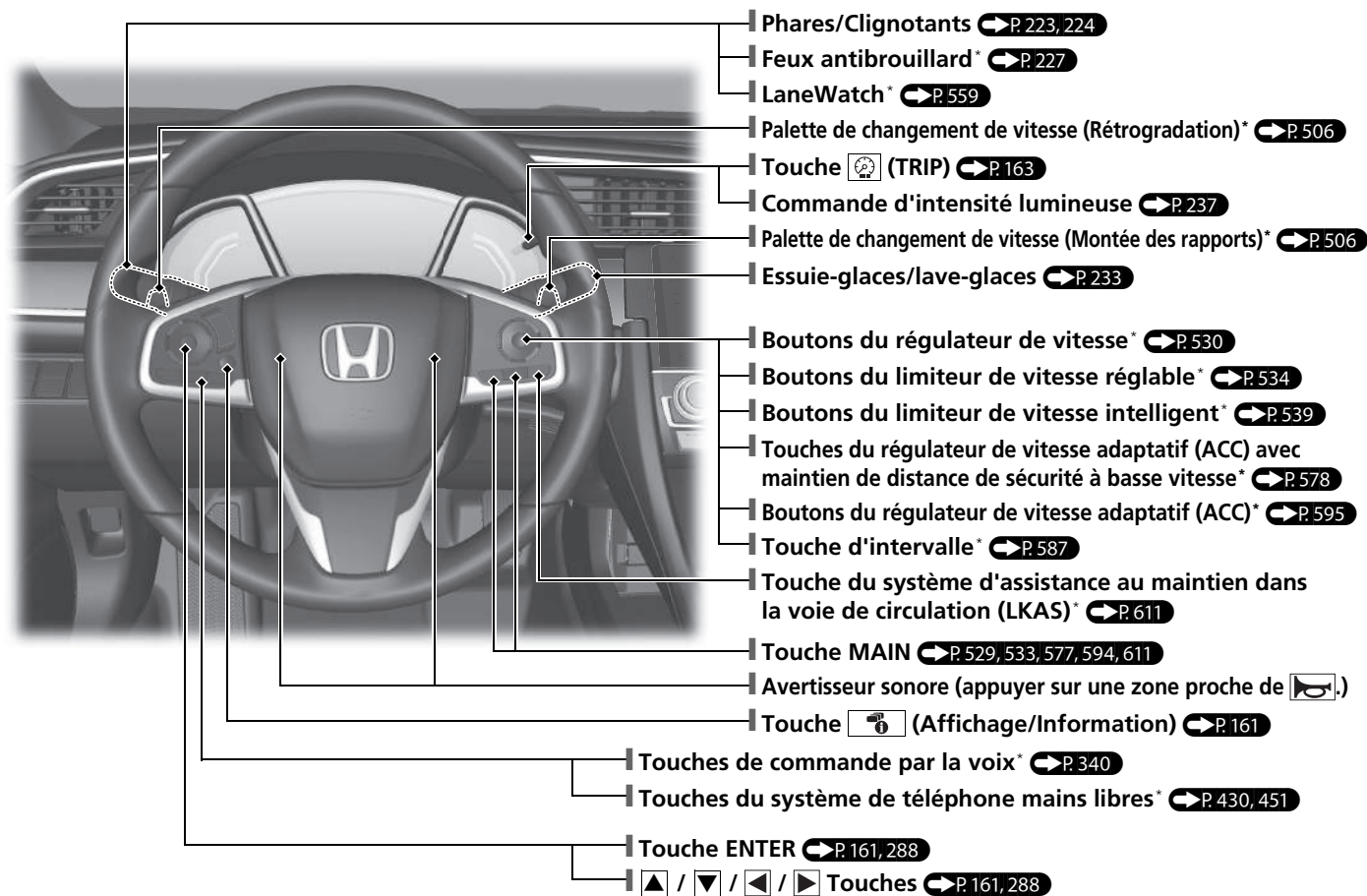

Modèle à conduite à gauche

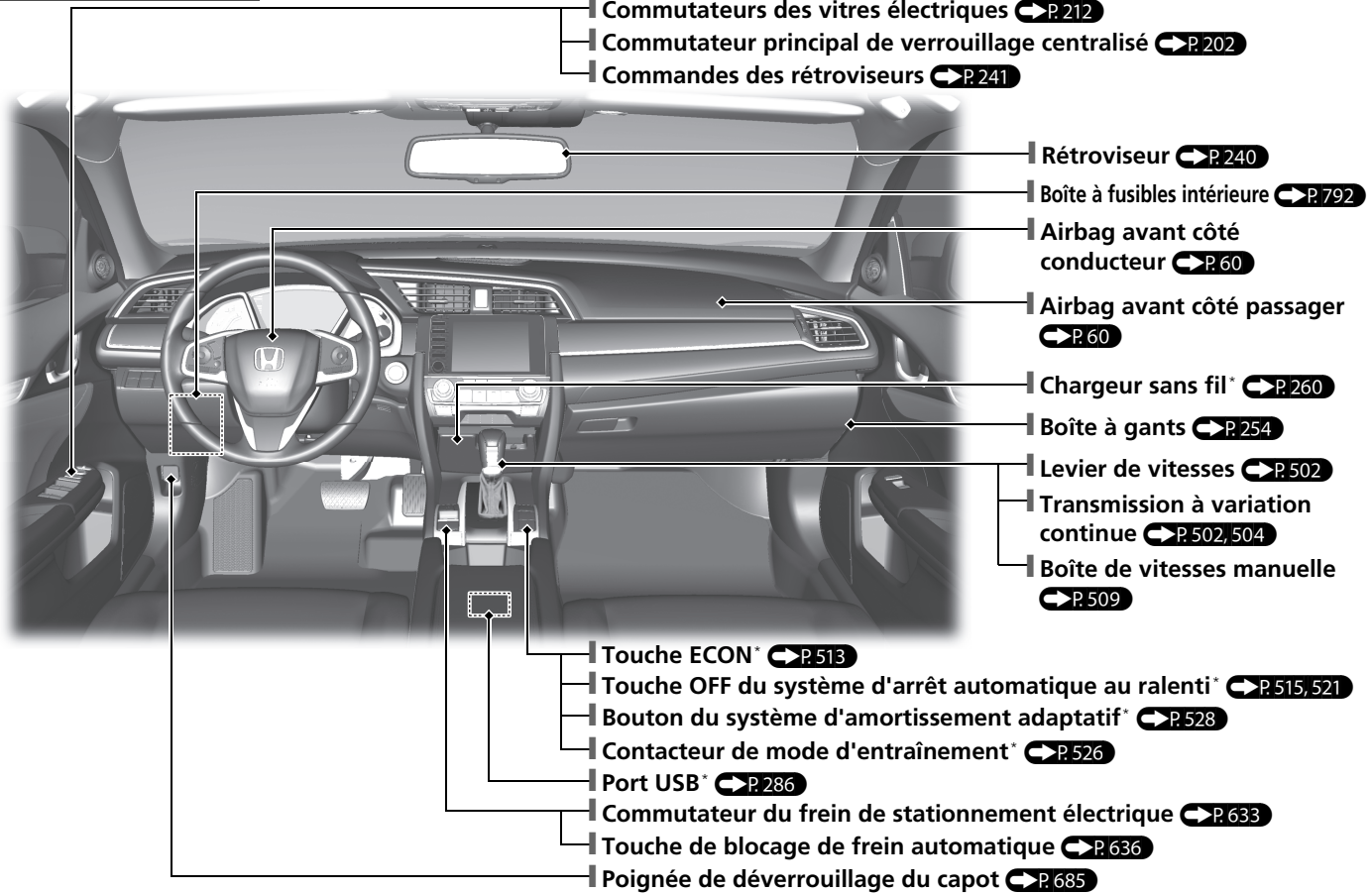

* Non disponible sur tous les modèles

Index visuel

Modèle à conduite à droite

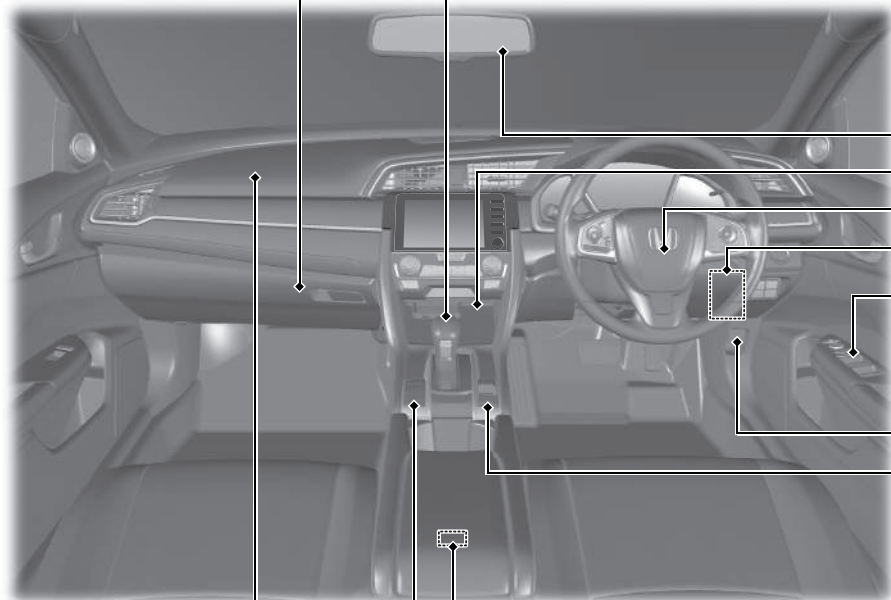

- Boîte à gants ➔ P. 254
- Levier de vitesses ➔ P. 502
- Transmission à variation continue ➔ P. 502, 504
- Boîte de vitesses manuelle ➔ P. 509
- Rétroviseur ➔ P. 240
- Chargeur sans fil* ➔ P. 260
- Airbag avant côté conducteur ➔ P. 60
- Boîte à fusibles intérieure ➔ P. 792
- Commutateurs des vitres électriques ➔ P. 212
- Commutateur principal de verrouillage centralisé ➔ P. 202
- Commandes des rétroviseurs ➔ P. 241
- Poignée de déverrouillage du capot ➔ P. 685
- Commutateur du frein de stationnement électrique ➔ P. 633
- Touche de blocage de frein automatique ➔ P. 636
- Port USB* ➔ P. 286
- Touche ECON* ➔ P. 513
- Touche OFF du système d'arrêt automatique au ralenti* ➔ P. 515, 521
- Bouton du système d'amortissement adaptatif* ➔ P. 528
- Contacteur de mode d'entraînement* ➔ P. 526
- Airbag avant côté passager ➔ P. 60

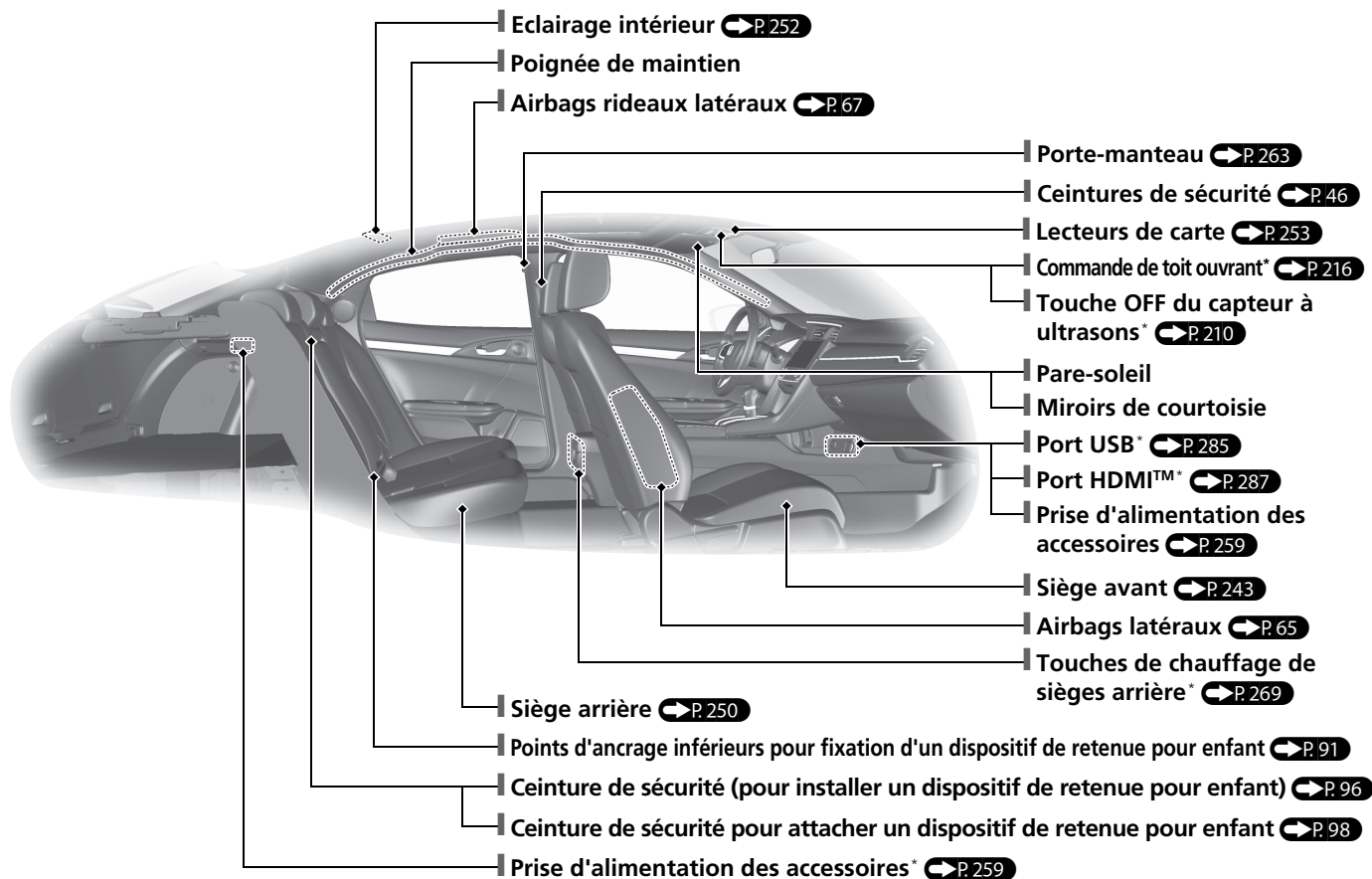

* Non disponible sur tous les modèles

Index visuel

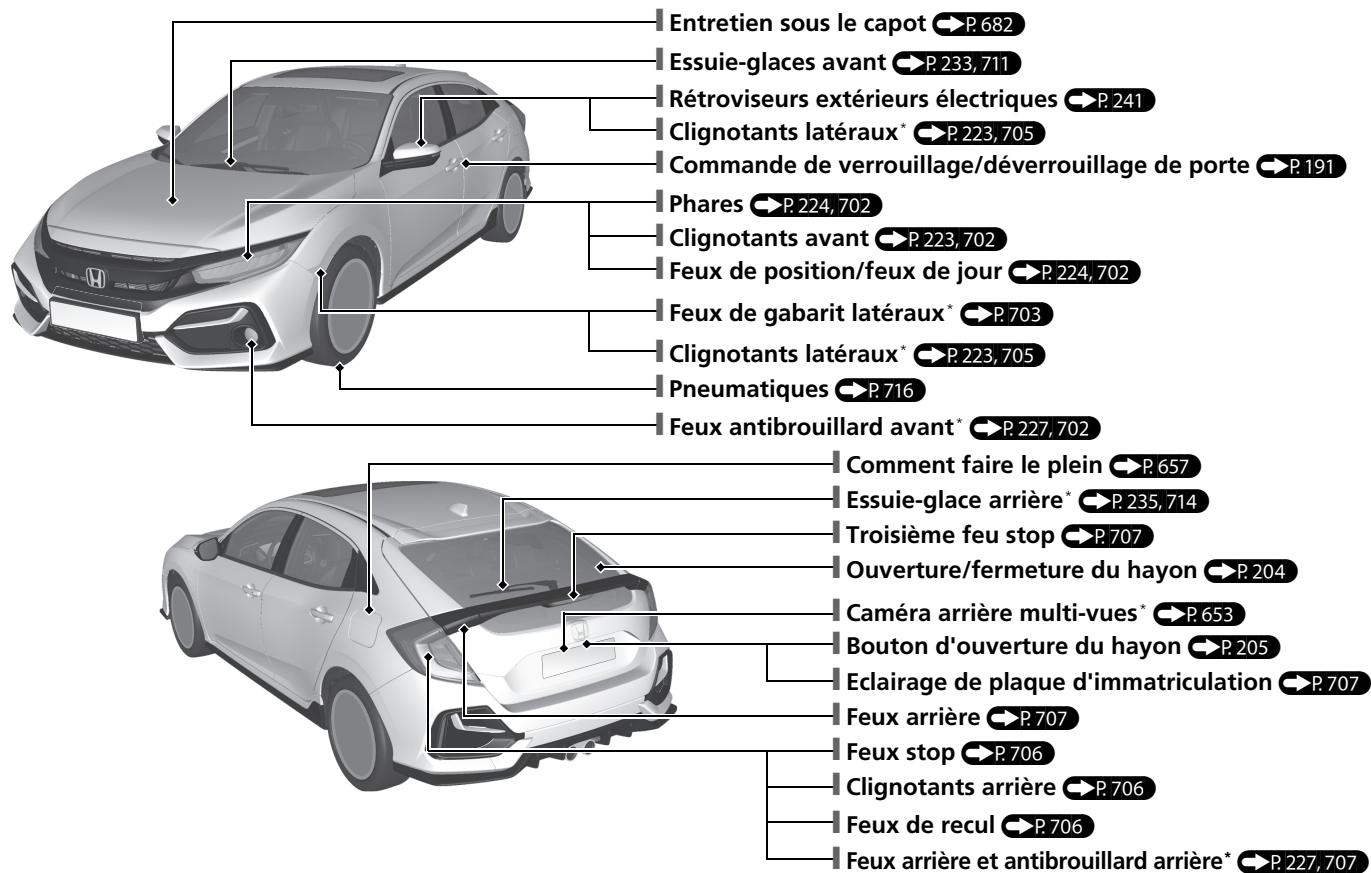

Système Eco Assist

Sauf modèles avec moteur 2,0 l

Economètre

- La couleur de l'économètre passe au vert pour indiquer que le véhicule est conduit d'une manière économe en carburant.

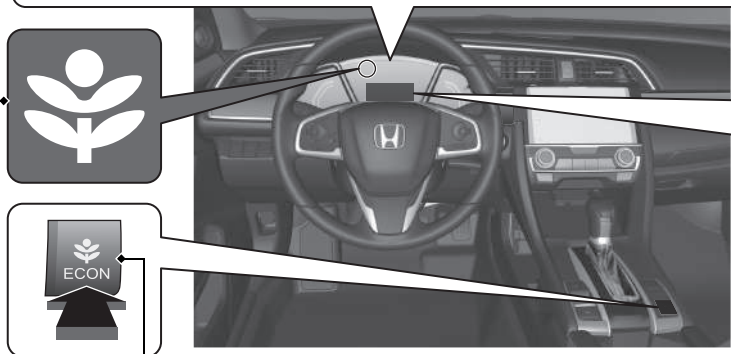

Touche ECON ➔ P. 513

Aide à optimiser l'économie de carburant.

Témoin de mode ECON ➔ P. 123



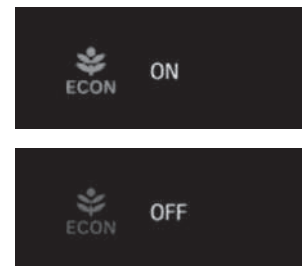

S'allume lorsque la touche ECON est enfoncée.





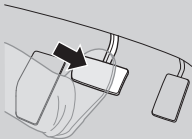

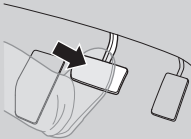
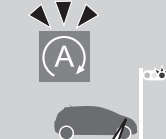
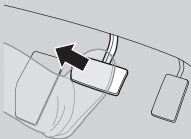
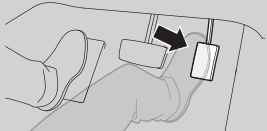
Ce message est affiché pendant quelques secondes lorsque la touche ECON est enfoncée.

Fonction d'arrêt automatique au ralenti*

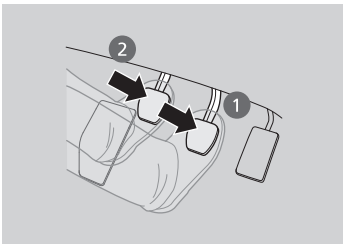
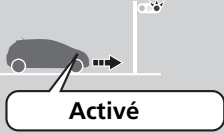
Pour améliorer la consommation de carburant, le moteur s'arrête et redémarre comme indiqué ci-dessous. Lorsque l'arrêt automatique au ralenti est activé, le témoin (vert) s'allume. ➔ P.514,520

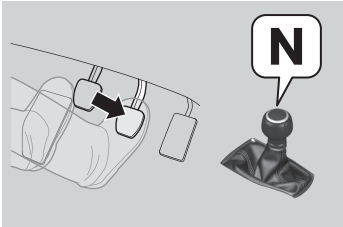
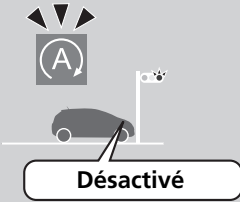
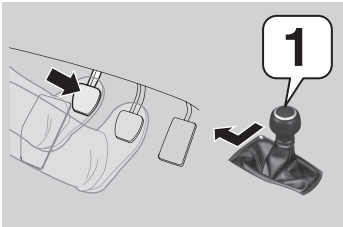
Sur	Transmission à variation continue	Etat du moteur	
Décélération 	 Arrêter le véhicule et appuyer sur la pédale de frein.	 Activé	
Arrêt 	 Maintenir la pédale de frein enfoncée.	 Désactivé	
Démarrage	 Relâcher la pédale de frein.	 Avec le système de blocage de frein automatique activé, appuyer sur la pédale d'accélérateur.	 Redémarrage

Sur	Boîte de vitesses manuelle	Etat du moteur
Décélération 	1. Enfoncer la pédale de frein. 2. Enfoncer complètement la pédale d'embrayage. 	 <p>Activé</p>
Arrêt 	<ul style="list-style-type: none"> • Continuer à enfoncer la pédale de frein. • Mettre le levier de vitesses sur N. • Relâcher la pédale d'embrayage. 	 <p>Désactivé</p>
Démarrage	1. Enfoncer à nouveau la pédale d'embrayage. 2. Mettre le levier de vitesses sur 1 . 3. Appuyer sur la pédale d'accélérateur pour reprendre la conduite. 	 <p>Redémarrage</p>

Sécurité de conduite P.41

Airbags P.58

- Ce véhicule est muni d'airbags destinés à protéger le conducteur et les passagers lors d'une collision modérée à grave.

Sécurité des enfants P.74

- Tous les enfants jusqu'à l'âge de 12 ans doivent être assis à l'arrière.
- Les enfants de petite taille doivent être maintenus dans un dispositif de retenue pour enfant face à la route.
- Les bébés doivent être correctement maintenus dans un dispositif de retenue pour enfant dos à la route attaché sur un siège arrière.

Danger des gaz d'échappement P.104

- Ce véhicule émet des gaz d'échappement dangereux contenant du monoxyde de carbone. Ne pas faire tourner le moteur dans des endroits clos où le monoxyde de carbone peut s'accumuler.

Ceintures de sécurité P.46

- Boucler sa ceinture de sécurité et s'asseoir bien droit, bien adossé au dossier.
- Vérifier que les passagers ont attaché correctement leur ceinture de sécurité.

Liste de contrôle avant la conduite P.45

- Avant de prendre la route, vérifier que les sièges avant, les appuie-tête*, le volant et les rétroviseurs ont été correctement réglés.













Attacher votre ceinture de sécurité sous-abdominale le plus bas possible.

Tableau de bord P.107

Jauges  P.159 / Interface d'information du conducteur  P.161 / Indicateurs de système  P.108

Sauf modèles avec moteur 2,0 l

Témoins de système

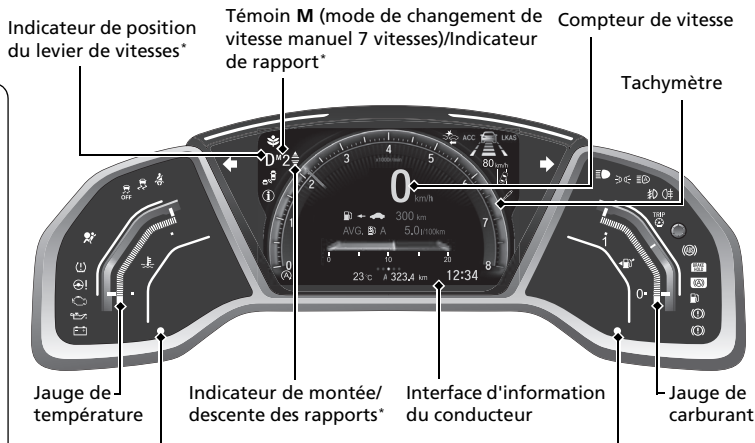

-  Témoin de mode ECON
-  Témoin de rappel de ceinture de sécurité
-  Témoin du système d'assistance à la stabilité du véhicule (VSA)
-  Témoin VSA OFF
-  Témoin de système de retenue supplémentaire
-  Témoin du système d'arrêt automatique au ralenti (orange) / Témoin d'arrêt automatique au ralenti (vert)*
-  Témoin du système d'avertissement de perte de pression/de basse pression des pneus
-  Témoin du système de direction assistée électrique (EPS)
-  Témoin de dysfonctionnement
-  Témoin de pression d'huile faible
-  Témoin du système de charge



Modèle à conduite à gauche

Témoin du système d'immobilisation/Témoin d'alarme du système de sécurité



Témoins de système

- ACC** Témoin du régulateur de vitesse adaptatif (ACC) avec maintien de distance de sécurité à basse vitesse* (orange/vert)*
-  Indicateur de système de surveillance de l'angle mort (BSI)*
-  Témoin de message système

Modèle à conduite à droite

Témoin du système d'immobilisation/Témoin d'alarme du système de sécurité

Témoins de système











- LKAS** Témoin du système d'assistance au maintien dans la voie de circulation (LKAS) (orange/vert)*
-  Témoin de détection du changement de voie*
-  Témoin du système de freinage automatique d'urgence (CMBS)*

Témoins de système

-  Témoins de clignotants et de feux de détresse
-  Témoin du système d'amortissement adaptatif*
-  Témoin de feux de route
-  Témoin de feux allumés
-  Témoin de feux de route automatiques*
-  Témoin de feux antibrouillard avant*
-  Témoin de feu antibrouillard arrière
-  Témoin du système antiblocage des roues (ABS)
-  Indicateur de système de blocage de frein automatique
-  Témoin de blocage de frein automatique
-  Témoin de niveau de carburant bas
-  Témoin de frein de stationnement et de système de freinage (rouge)
-  Témoin de frein de stationnement et de système de freinage (orange)

* Non disponible sur tous les modèles

Témoins de système

-  Témoins de rappel de ceinture de sécurité
-  Témoins du système d'assistance à la stabilité du véhicule (VSA)
-  Témoins VSA OFF
-  Témoins de système de retenue supplémentaire
-  Témoins du système d'arrêt automatique au ralenti (orange) / Témoins d'arrêt automatique au ralenti (vert)*
-  Témoins du système d'avertissement de perte de pression/de basse pression des pneus
-  Témoins du système de direction assistée électrique (EPS)
-  Témoins de dysfonctionnement
-  Témoins de pression d'huile faible
-  Témoins du système de charge

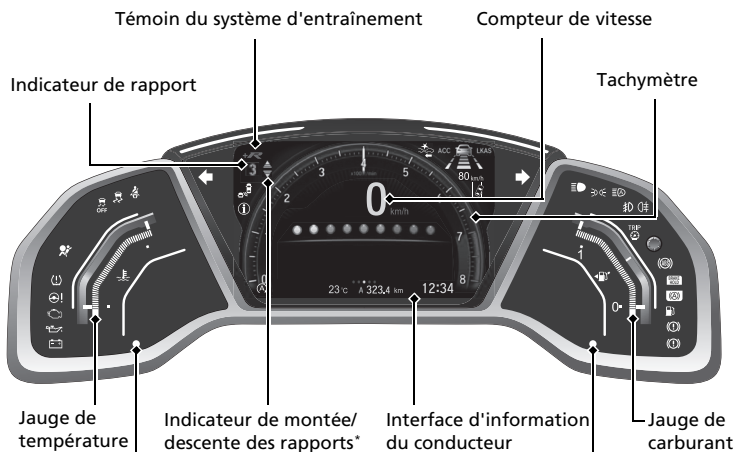



Modèle à conduite à gauche

Témoins du système d'immobilisation/Témoins d'alarme du système de sécurité



Modèle à conduite à droite

Témoins du système d'immobilisation/Témoins d'alarme du système de sécurité













Témoins de système

- ACC**  Témoins du régulateur de vitesse adaptatif (ACC) (orange/vert)*
-  Indicateur de système de surveillance de l'angle mort (BSI)*
-  Témoins de message système

Témoins de système

- LKAS**  Témoins du système d'assistance au maintien dans la voie de circulation (LKAS) (orange/vert)*
-  Témoins de détection du changement de voie*
-  Témoins du système de freinage automatique d'urgence (CMBS)*

Témoins de système





-  Témoins de clignotants et de feux de détresse
-  Témoins de feux de route
-  Témoins de feux allumés
-  Témoins de feux de route automatiques*
-  Témoins de feux antibrouillard avant
-  Témoins de feux antibrouillard arrière*
-  Témoins du système antiblocage des roues (ABS)
-  Indicateur de système de blocage de frein automatique
-  Témoins de blocage de frein automatique
-  Témoins de niveau de carburant bas
-  Témoins de frein de stationnement et de système de freinage (rouge)
-  Témoins de frein de stationnement et de système de freinage (orange)

Commandes P.185

Horloge P.186

Modèles avec système audio couleur





- 1 Appuyer longuement sur **MENU/CLOCK**.
- 2 Faire tourner  pour changer les heures, puis appuyer sur .
- 3 Faire tourner  pour changer les minutes, puis appuyer sur .
- 4 Sélectionner **Régler**, puis appuyer sur .

Ces informations indiquent comment utiliser le bouton de sélection.

- Tourner  pour sélectionner.
- Appuyer sur  pour valider.

Modèles avec affichage audio







- 1 Appuyer sur le bouton  (Accueil), puis sélectionner **Paramètres**.
- 2 Sélectionner **Horloge**, puis **Réglage horloge**.
- 3 Appuyer sur l'icône correspondante / pour régler les heures et les minutes.
- 4 Sélectionner **OK**.

Modèles avec système de navigation

L'horloge est automatiquement mise à jour par l'intermédiaire du système audio.

Modèles sans système audio



- 1 Appuyer sur la touche  pour sélectionner , puis appuyer sur la touche **ENTER**.
- 2 Appuyer sur la touche / jusqu'à ce que **Configuration horloge** s'affiche à l'écran.
- 3 Appuyer sur la touche **ENTER**.
- 4 Appuyer sur la touche **ENTER** pour sélectionner **Réglage horloge**.
- 5 Appuyer sur la touche / pour changer l'heure, puis appuyer sur le bouton **ENTER**.
- 6 Appuyer sur la touche / pour changer les minutes, puis appuyer sur le bouton **ENTER**.

Bouton ENGINE START/STOP *

- Appuyer sur la touche pour modifier le mode d'alimentation du véhicule.

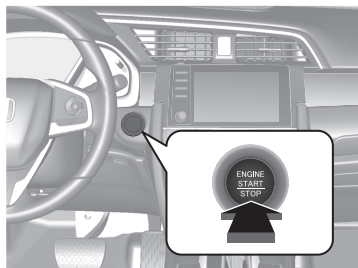

Clignotants

Levier de commande de clignotants

Droite



Gauche

Eclairage

Commutateurs d'éclairage

Modèles avec feu antibrouillard arrière

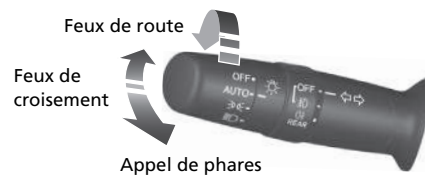

Modèles sans feu antibrouillard arrière

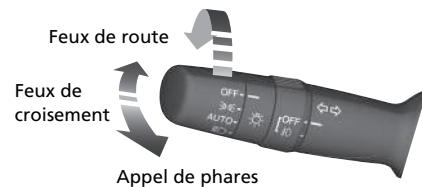

Essuie-glaces et lave-glaces

➔ P. 233

Levier de commande d'essuie-glace/lave-glace

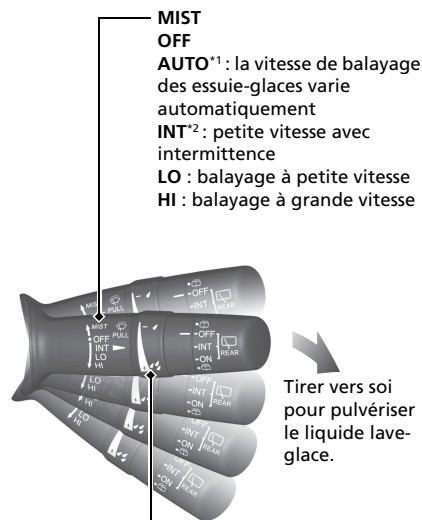

MIST

OFF

AUTO*1 : la vitesse de balayage des essuie-glaces varie automatiquement

INT*2 : petite vitesse avec intermittence

LO : balayage à petite vitesse

HI : balayage à grande vitesse

Tirer vers soi pour pulvériser le liquide lave-glace.

Bague de réglage

— : faible sensibilité*1

— ⬇️ : vitesse inférieure, moins de balayages*2

+ : haute sensibilité*1

+ ⬆️ : vitesse supérieure, plus de balayages*2

*1 : Modèles avec essuie-glaces intermittents automatiques

*2 : Modèles sans essuie-glaces intermittents automatiques

Modèles avec essuie-glaces intermittents automatiques

Le mode **AUTO** doit toujours être mis sur **OFF** avant les situations suivantes, pour éviter d'endommager sérieusement le système d'essuie-glace :

- Nettoyage du pare-brise
- Conduite dans une station de lavage de voitures
- Absence de pluie

Volant ➔ P. 239

- Pour régler, tirer le levier de réglage vers soi, placer le volant dans la position désirée, puis verrouiller le levier.



Déverrouillage des portes avant de l'intérieur

➔ P. 201

- Tirer l'une des poignées intérieures pour déverrouiller et ouvrir la porte avant.

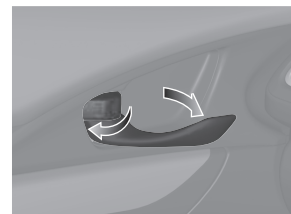

Hayon ➔ P. 204

Bouton d'ouverture du hayon

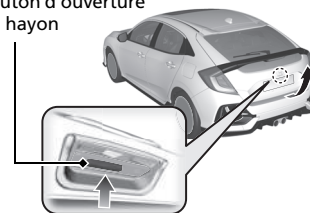

Modèles sans système d'accès sans clé

- Déverrouiller toutes les portes, puis appuyer sur le bouton d'ouverture du hayon et soulever le hayon pour l'ouvrir.

Modèles avec système d'accès sans clé

- Appuyer sur le bouton d'ouverture du hayon pour déverrouiller et ouvrir le hayon en tenant la télécommande d'accès sans clé.

* Non disponible sur tous les modèles

Rétroviseurs extérieurs électriques P.241

- Avec le contacteur d'allumage sur MARCHE ^{*1}, déplacer le commutateur de sélection sur L ou R.
- Pour régler le miroir du rétroviseur, appuyer sur le côté correspondant du commutateur de réglage.
- Appuyer sur la touche de rabattement* pour rabattre ou déployer les rétroviseurs.

Touche de rabattement* Commutateur de sélection

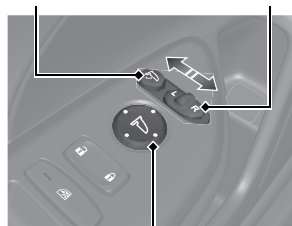

Commutateur de réglage

*1 : les modèles équipés du système d'accès sans clé ont une touche **ENGINE START/STOP** au lieu d'un contacteur d'allumage.

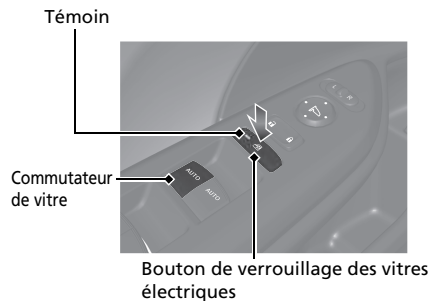

Vitres électriques P.212

- Avec le contacteur d'allumage sur MARCHE ^{*1}, ouvrir et fermer les vitres électriques.
- Si le bouton de verrouillage des vitres électriques se trouve en position désactivée, tous les passagers peuvent ouvrir et fermer leur vitre à l'aide de leur propre commutateur.
- Si le bouton de verrouillage des vitres électriques se trouve en position activée (témoin allumé), le commutateur de la vitre de chaque passager est désactivé.







*1 : les modèles équipés du système d'accès sans clé ont une touche **ENGINE START/STOP** au lieu d'un contacteur d'allumage.

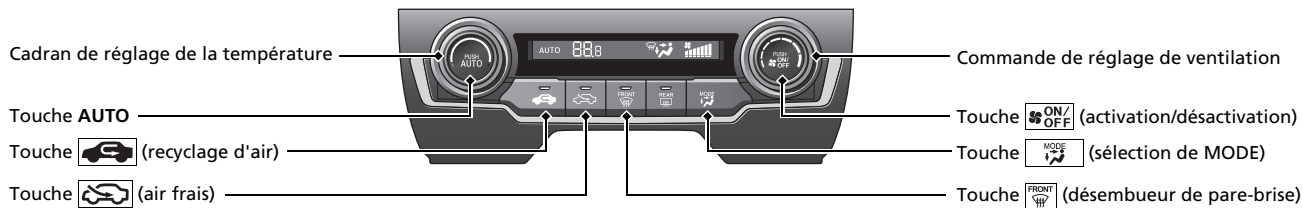

Système de chauffage* P.270

- Appuyer sur la touche **AUTO** pour activer le système de chauffage.
- Appuyer sur la touche  pour activer et désactiver cette fonction.
- Appuyer sur la touche  pour dégivrer le pare-brise.



-  L'air sort des bouches d'aération au plancher et de désembueur du pare-brise.
-  L'air sort des bouches d'aération au plancher.
-  L'air sort des bouches d'aération du tableau de bord et au plancher.
-  L'air sort des bouches d'aération du tableau de bord.





Système de commande de la climatisation* P.275

- Appuyer sur la touche **AUTO** pour activer le système de commande de la climatisation.
- Appuyer sur la touche  pour activer et désactiver cette fonction.
- Appuyer sur la touche  pour dégivrer le pare-brise.

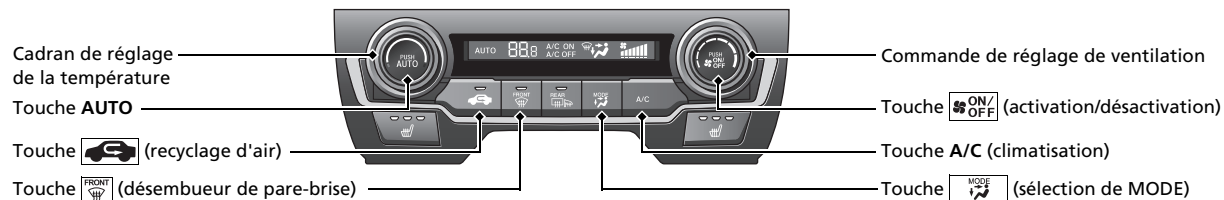
Le système de commande de la climatisation est à commande vocale*  P.340

Modèles avec système audio couleur



-  L'air sort des bouches d'aération au plancher et de désembueur du pare-brise.
-  L'air sort des bouches d'aération au plancher.
-  L'air sort des bouches d'aération du tableau de bord et au plancher.
-  L'air sort des bouches d'aération du tableau de bord.

Icône A/C (climatisation)

Icône de commande de MODE

Icône de commande du ventilateur

Touche  CLIMATE (TEMPERATURE)

Cadran de réglage de la température

Touche AUTO

Touche  (recyclage d'air)

Touche  (air frais)

Touche  FRONT (désembueur de pare-brise)

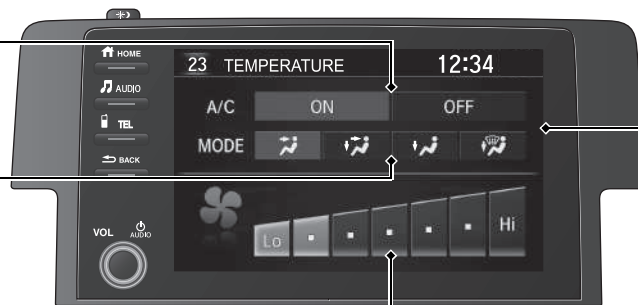



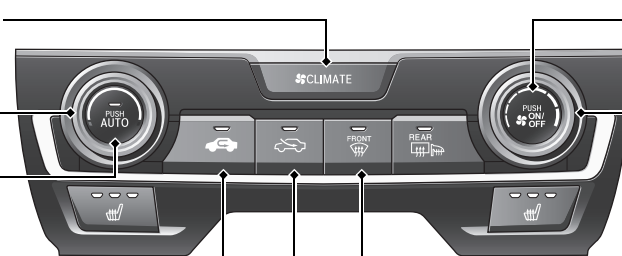

Ecran Audio/Informations



Touche  (activation/désactivation)

Commande de réglage de ventilation

-  L'air sort des bouches d'aération au plancher et de désembueur du pare-brise.
-  L'air sort des bouches d'aération au plancher.
-  L'air sort des bouches d'aération du tableau de bord et au plancher.
-  L'air sort des bouches d'aération du tableau de bord.

Modèles avec affichage audio

Modèles avec touche SYNC

Icône A/C (climatisation)

Icône de commande de **MODE**

Icône de commande du ventilateur

Touche **CLIMATE**

Boutons   (commande du ventilateur)

Sélecteur rotatif de la température côté conducteur

Touche **AUTO**

Touche  (activation/désactivation)

Touche  (recyclage d'air)

Touche  (désembueur de pare-brise)

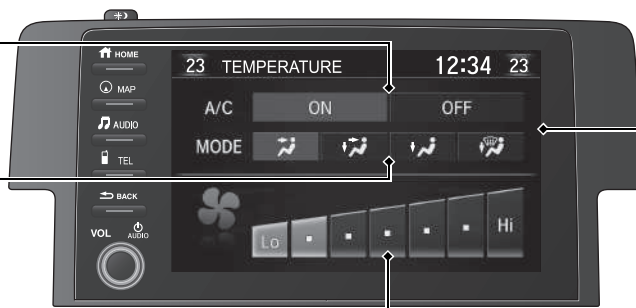



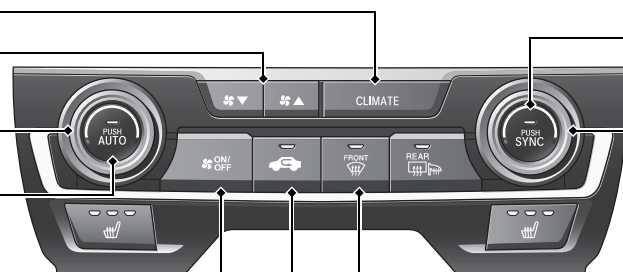

Ecran Audio/Informations



Touche **SYNC** (synchronisation)

Sélecteur rotatif de la température côté passager

-  L'air sort des bouches d'aération au plancher et de désembueur du pare-brise.
-  L'air sort des bouches d'aération au plancher.
-  L'air sort des bouches d'aération du tableau de bord et au plancher.
-  L'air sort des bouches d'aération du tableau de bord.

Fonctions ↔ P.283

Commandes audio à distance* ↔ P.288

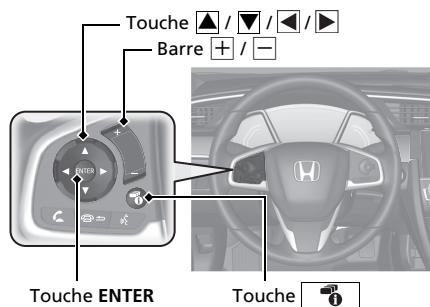

- Barre + / -
Appuyer pour augmenter/réduire le volume.
- Touche ▲ / ▼
Appuyer ▲ ou ▼ pour passer d'un mode audio à l'autre selon l'ordre suivant :

Modèles avec affichage audio

FM → DAB* → LW* → MW* → AM* → USB →
iPod → Bluetooth® Audio → Apps →
Applis audio → AUX-HDMI™

Modèles avec système audio couleur

FM1 → FM2 → DAB1* → DAB2* → LW →
MW → USB → iPod → Bluetooth® Audio

Modèles avec affichage audio



- Touche **ENTER**
 - En écoutant la radio
- 1 Appuyer sur la touche **ENTER** pour commuter l'affichage sur une liste de présélection précédemment enregistrée dans les touches de présélection.
 - 2 Appuyer ▲ ou ▼ pour sélectionner une présélection, puis appuyer sur **ENTER**.
- Lors de la lecture d'une clé USB
- 1 Appuyer sur **ENTER** pour afficher la liste des dossiers.
 - 2 Appuyer ▲ ou ▼ pour sélectionner un dossier.
 - 3 Appuyer sur **ENTER** pour afficher une liste de fichiers dans ce dossier.
 - 4 Appuyer ▲ ou ▼ pour sélectionner un fichier, puis appuyer sur **ENTER**.

- Lors de la lecture d'un iPod

- 1 Appuyer sur **ENTER** pour afficher la liste des musiques de l'iPod.
- 2 Appuyer ▲ ou ▼ pour sélectionner une catégorie.
- 3 Appuyer sur **ENTER** pour afficher une liste des éléments dans la catégorie.
- 4 Appuyer ▲ ou ▼ pour sélectionner une option, puis appuyer sur **ENTER**.
▶ Appuyer sur **ENTER** et sur ▲ ou ▼ à plusieurs reprises jusqu'à l'affichage de l'élément à écouter.

- Lors de la lecture d'un périphérique audio Bluetooth®

- 1 Appuyer sur **ENTER** pour afficher la liste de morceaux.
- 2 Appuyer ▲ ou ▼ pour sélectionner une piste, puis appuyer sur **ENTER**.

- Touche  / 

Radio : appuyer pour modifier la station présélectionnée.

Maintenir appuyé pour sélectionner la station à signal fort suivante ou précédente.

Maintenir appuyé pour sélectionner l'ensemble suivant ou précédent (DAB*).

Dispositif USB :

Appuyer pour avancer jusqu'au début du morceau suivant ou pour revenir au début du morceau actuel. Maintenir enfoncé pour passer à un autre dossier.

- Touche 

Permet de modifier les contenus.

 **Interface d'information du conducteur**  P. 161

Modèles avec affichage audio P.315

Pour le fonctionnement du système de navigation Voir le manuel du système de navigation

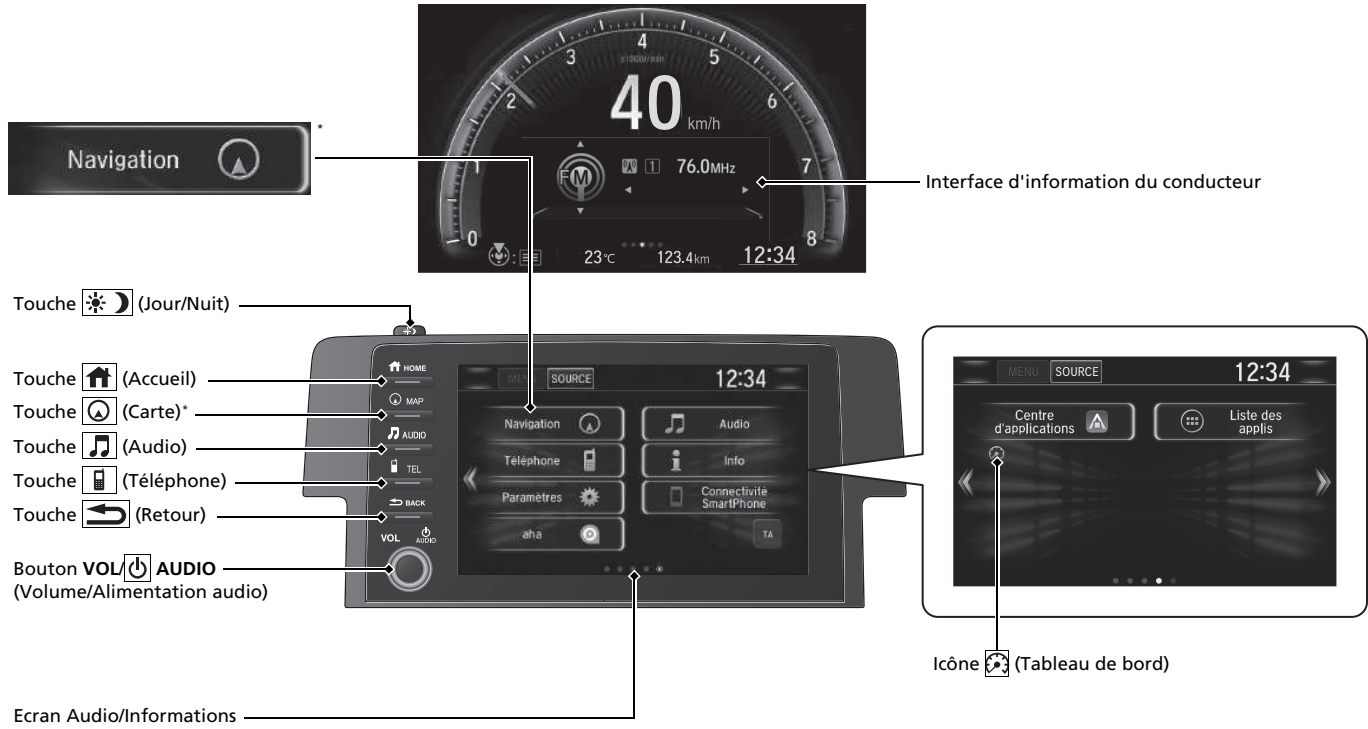

Conduite ↔ P.483

Boîte de vitesses manuelle* ↔ P.509

Transmission à variation continue* ↔ P.502, 504

- Amener le levier de vitesses à la position **P** et enfoncer la pédale de frein avant de démarrer le moteur.

Passage des rapports

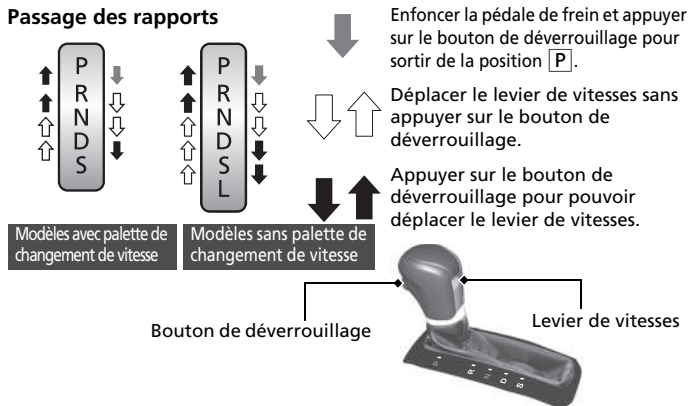

- P** **Stationnement**
Arrêter ou démarrer le moteur.
La boîte de vitesses est verrouillée.
- R** **Marche arrière**
Pour effectuer une marche arrière.
- N** **Point mort**
La transmission n'est pas verrouillée.
- D** **Marche avant**
 - Conduite normale.
 - Sur les modèles équipés de palettes de changement de vitesse, il est possible d'utiliser temporairement le mode 7 vitesses.

- S** **Modèles avec palettes de changement de vitesse**
Marche (S)
Le mode de changement manuel de vitesse 7 vitesses peut être utilisé.
- S** **Modèles sans palettes de changement de vitesse**
Marche (S)
 - Meilleure accélération.
 - Frein moteur plus puissant.
 - En montée ou en descente.
- L** **Bas***
 - Frein moteur encore plus puissant.
 - En montée ou en descente.

Mode de changement de vitesse manuel 7 vitesses* ↔ P.506

- Permet de rétrograder ou de monter en rapport manuellement sans lâcher le volant.

Lorsque le levier de vitesses se trouve en position **S** :

- L'actionnement d'une palette de changement de vitesse permet de passer du mode transmission à variation continue au mode de changement manuel 7 vitesses.
- Le témoin **M** et la vitesse choisie sont affichés sur l'indicateur de changement de vitesse.

Lorsque le levier de vitesses se trouve en position **D** :

- L'actionnement temporaire d'une palette de changement de vitesse permet de passer du mode transmission à variation continue au mode de changement manuel 7 vitesses. La vitesse choisie est affichée sur l'indicateur de changement de vitesse.

Palette de changement de vitesse (-)

Palette de changement de vitesse (+)

Témoin **M**

Indicateur de rapport



* Non disponible sur tous les modèles

Activation et désactivation du système CMBS* ➔ P. 569

- Lorsqu'une collision frontale semble inévitable, le système CMBS permet de réduire la vitesse du véhicule afin de minimiser la gravité de la collision.
- Le système CMBS s'active au démarrage du moteur.
- Pour activer ou désactiver le CMBS, maintenir le bouton enfoncé jusqu'à ce qu'un bip retentisse.

Activation et désactivation du VSA ➔ P. 545

- Le système d'assistance à la stabilité du véhicule (VSA) permet de stabiliser le véhicule en virage et de préserver la traction à l'accélération sur des chaussées meubles ou glissantes.
- Le VSA s'active automatiquement lors du démarrage du moteur.
- Pour désactiver partiellement ou réactiver complètement la fonction VSA, maintenir la touche enfoncée jusqu'à ce qu'un bip retentisse.

Régulateur de vitesse*

➔ P. 529

- Le régulateur de vitesse de croisière permet de maintenir une vitesse de consigne sans garder le pied sur la pédale d'accélérateur.
- Pour utiliser le régulateur de vitesse, appuyer sur la touche **MAIN**. Sélectionner le régulateur de vitesse en appuyant sur la touche **LIM**, puis appuyer sur la touche **-/SET** une fois que la vitesse souhaitée est atteinte (la vitesse doit être supérieure à 30 km/h).

Système d'avertissement de perte de pression ➔ P. 549, 553

Modèles avec feu antibrouillard arrière

- Détecte un changement dans les conditions et les dimensions générales des pneus causé par une chute de pression des pneus.
- Le système d'avertissement de perte de pression s'active automatiquement lorsque le moteur est démarré.
- La procédure d'initialisation doit être effectuée lorsque certaines conditions surviennent.

Modèles sans feu antibrouillard arrière

Le système d'avertissement de perte de pression interprète un changement dans la rotation des roues comme une diminution de la pression des pneus.

Limiteur de vitesse réglable ➔ P. 533

- Ce dispositif permet de régler une vitesse maximale qui ne peut être dépassée, même en enfonçant la pédale d'accélérateur.
- Pour utiliser le limiteur de vitesse réglable, appuyer sur la touche **MAIN**. Sélectionner le limiteur de vitesse réglable en appuyant sur la touche **LIM**, puis appuyer sur la touche **-/SET** lorsque le véhicule a atteint la vitesse souhaitée.

Modèles avec moteur 1,0 l et 1,5 l

- La limite de vitesse du véhicule est réglable entre 30 km/h et 250 km/h environ.

Modèles avec moteur 2,0 l

- La limite de vitesse du véhicule est réglable entre 30 km/h et 320 km/h environ.

Plein de carburant P.655

Carburant recommandé :

Modèles avec moteur 1,0 l et 1,5 l

Normes EN 228 relatives à l'essence/mélange essence-alcool

Essence super sans plomb/mélange essence-alcool jusqu'à E10 (90 % d'essence et 10 % d'éthanol), indice d'octane recherche 95 ou supérieur

Modèles avec moteur 2,0 l, sans feu antibrouillard arrière



Essence super sans plomb, indice d'octane recherche 95 ou supérieur

Modèles avec moteur 2,0 l et feu antibrouillard arrière

Normes EN 228 relatives à l'essence/mélange essence-alcool

Essence super sans plomb/mélange essence-alcool jusqu'à E10 (90 % d'essence et 10 % d'éthanol), indice d'octane recherche 95 ou supérieur recommandé

Capacité du réservoir de carburant : 46,9 l

- 1 Déverrouiller la porte du conducteur
 Verrouillage/déverrouillage des portes de l'intérieur
 P.201



- 2 Appuyer sur le bord de la trappe à carburant pour la soulever légèrement.



- 3 Après avoir fait le plein, attendre environ cinq secondes avant de retirer le pistolet de remplissage.

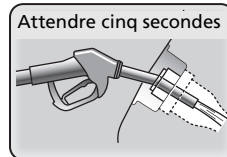

Honda Sensing*

➔ P. 562

Honda Sensing est un système d'assistance au conducteur qui utilise deux types de capteurs différents, un capteur radar situé dans le pare-chocs inférieur et une caméra de capteur avant fixée sur le côté intérieur du pare-brise, derrière le rétroviseur.

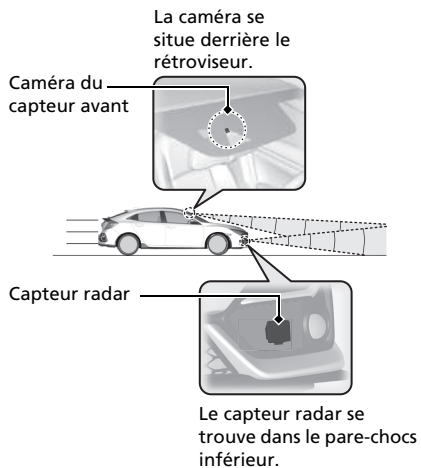

Système de freinage automatique d'urgence (CMBS) ➔ P. 565

Il peut assister le conducteur en cas de risque de collision avec le véhicule ou le piéton détecté à l'avant ou de risque de percusion d'un piéton détecté à l'avant. Le système CMBS est conçu pour émettre un avertissement lorsqu'une collision potentielle est identifiée, ainsi que pour réduire la vitesse du véhicule afin de minimiser la gravité de la collision lorsque celle-ci est considérée comme inévitable.

Régulateur de vitesse adaptatif (ACC) avec maintien de distance de sécurité à basse vitesse*

➔ P. 576

Ce système permet de maintenir une vitesse de conduite constante et un intervalle spécifique par rapport au véhicule détecté à l'avant et, si le véhicule détecté s'arrête, il ralentit et stoppe votre véhicule sans maintien du pied sur la pédale de frein ou d'accélérateur.

Régulateur de vitesse adaptatif (ACC)* ➔ P. 593

Permet de maintenir une vitesse de conduite constante et un intervalle de maintien de distance spécifique par rapport au véhicule détecté à l'avant, sans avoir à garder le pied sur le frein ou l'accélérateur.

Système d'assistance au maintien dans la voie de circulation (LKAS) ➔ P. 609

Ce système fournit une assistance de direction au conducteur pour l'aider à maintenir le véhicule au milieu d'une voie détectée et prévient le conducteur au moyen d'alertes tactiles, sonores et visuelles s'il détecte que le véhicule s'éloigne de sa voie.

Système de détection du changement de voie P.617

Alerte et fournit une assistance lorsque le système détecte un risque que le véhicule franchisse involontairement des marquages de voie détectés, le bord de la chaussée ou quitte totalement la route.

Système de reconnaissance des panneaux de signalisation P.623

Il rappelle au conducteur les informations concernant la signalisation routière (telle que la limite de vitesse actuelle ou l'interdiction de doubler) que le véhicule vient de passer, et les affiche sur l'interface d'information du conducteur.

Entretien ↔ P. 661

Sous le capot ↔ P. 682

- Vérifier l'huile moteur, le liquide de refroidissement moteur et de lave-glace. Faire l'appoint selon besoin.
- Contrôler le liquide de frein/d'embrayage*.
- Contrôler l'état de la batterie tous les mois.

- 1 Tirer la poignée de déverrouillage du capot située sous l'angle du tableau de bord.

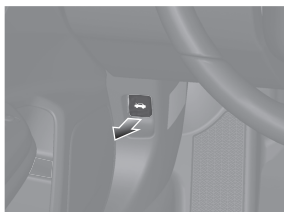

- 2 Localiser le levier de verrouillage du capot, le tirer vers le haut et soulever le capot. Relâcher le levier après avoir soulevé légèrement le capot.

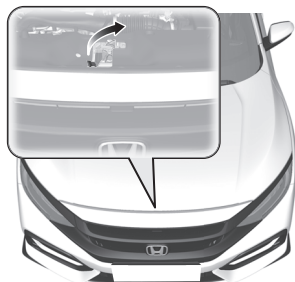

- 3 Une fois terminé, fermer le capot et s'assurer qu'il est parfaitement verrouillé.

Balais d'essuie-glace ↔ P. 711

- Remplacer les balais s'ils laissent des traînées sur le pare-brise.

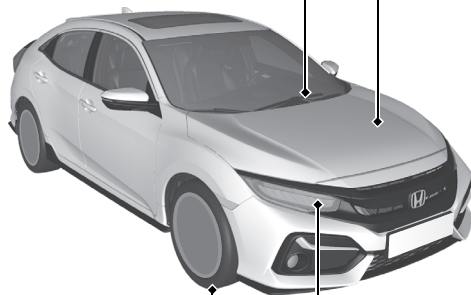

Pneumatiques

↔ P. 716

- Inspecter régulièrement les pneus et roues.
- Vérifier régulièrement la pression de gonflage.
- Poser des pneus hiver pour la conduite dans des conditions hivernales.

Eclairage ↔ P. 702

- Inspecter régulièrement tous les feux.

Situations inattendues P.741

Pneu crevé P.744

- Se garer dans un endroit sûr et réparer le pneu crevé à l'aide de la trousse de réparation des pneus.

Modèles avec roue galette

- Se garer dans un endroit sûr et remplacer la roue crevée par la roue galette se trouvant dans le compartiment à bagages.



Les témoins s'allument

P.782

- Chercher les feux de détresse et consulter le manuel d'utilisation.

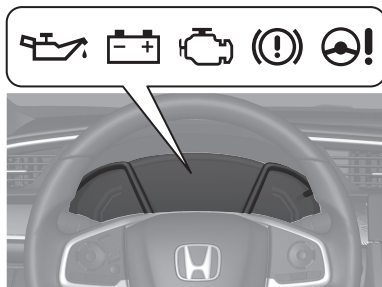

Le moteur ne démarre pas

P.768

- Si la batterie est déchargée, effectuer un démarrage de secours à l'aide d'une batterie d'appoint.

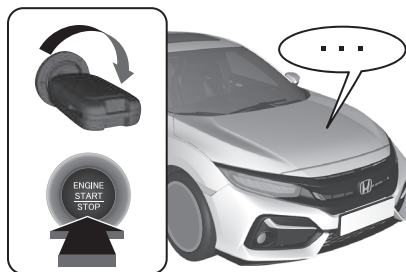

Fusible grillé P.790

- Si un dispositif électrique ne fonctionne pas, vérifier si un fusible n'est pas grillé.

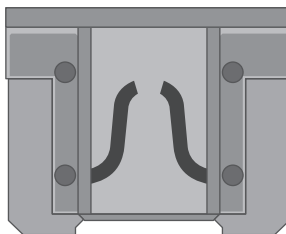

Surchauffe P.779

- Se garer dans un endroit sûr. S'il n'y a pas de dégagement de vapeur provenant de dessous du capot, ouvrir le capot moteur et laisser le moteur refroidir.



Remorquage d'urgence

P.797

- Si le véhicule doit être remorqué, contacter un service de remorquage professionnel.



Que faire lorsque

Q

Modèles sans système d'accès sans clé

Le contacteur d'allumage ne passe pas de **0** à **1**. Pourquoi ?

Modèles avec système d'accès sans clé

Le mode d'alimentation ne passe pas de **MOTEUR COUPE (ANTIVOL)** à **ACCESSOIRES**. Pourquoi ?

R

Il se peut que le volant soit verrouillé.

Modèles sans système d'accès sans clé

- Essayer de tourner le volant à gauche et à droite tout en tournant la clé de contact.

Modèles avec système d'accès sans clé

- Braquer le volant à gauche et à droite après avoir appuyé sur la touche **ENGINE START/STOP**.



Q

Modèles sans système d'accès sans clé

Il est impossible de tourner le contacteur d'allumage de **1** à **0** et de sortir la clé. Pourquoi ?

Modèles avec système d'accès sans clé

Le mode d'alimentation ne passe pas de **ACCESSOIRES** à **MOTEUR COUPE (ANTIVOL)**. Pourquoi ?

R

Le levier de vitesses doit être amené en position **P**.



Q

Pourquoi la pédale de frein émet-elle de légères pulsations lors du serrage des freins ?

R

Ceci peut se produire lorsque le système antiblocage des roues s'active et cela n'indique pas la présence d'une anomalie. Maintenir une pression ferme et constante sur la pédale de frein. Ne jamais « pomper » sur la pédale de frein.

➤ Système antiblocage des roues (ABS) ➤ P.639

Q La porte arrière ne peut pas être ouverte de l'intérieur du véhicule. Pourquoi ?

R Vérifier si la serrure sécurité enfant est sur la position de verrouillage. Si c'est le cas, ouvrir la porte arrière à l'aide de la poignée de porte extérieure.

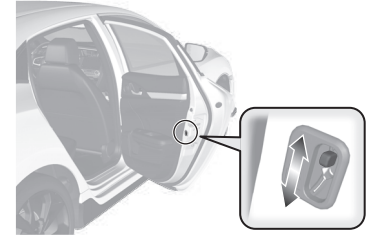

Pour annuler cette fonction, pousser le levier vers le haut en position de déverrouillage.

Q Pourquoi les portes se verrouillent-elles après que je les ai déverrouillées ?

R Si les portes ne sont pas ouvertes au cours des 30 secondes suivantes, elles se verrouillent de nouveau automatiquement pour sécuriser le véhicule.

Q Pourquoi un signal sonore se fait-il entendre à l'ouverture de la porte conducteur ?

R Le signal sonore retentit lorsque :

- Les feux extérieurs sont restés allumés.

Modèles avec système d'accès sans clé

- Le mode d'alimentation est sur ACCESSOIRES.

Modèles avec arrêt automatique au ralenti

- Le système d'arrêt automatique au ralenti est activé.

Modèles sans feu antibrouillard arrière

Q Pourquoi un signal sonore retentit-il lorsque je m'éloigne du véhicule après avoir fermé la porte ?

R Le signal sonore retentit en cas de sortie du rayon de fonctionnement de l'auto-verrouillage à l'éloignement avant que la porte ne soit complètement fermée.

☒ Verrouillage des portes et du hayon (auto-verrouillage à l'éloignement*) ➔ P 195

Q Pourquoi un signal sonore se fait-il entendre lors de la conduite ?

R Le signal sonore retentit lorsque le conducteur et/ou le passager avant n'ont pas bouclé leur ceinture de sécurité.

Q Un appui sur le commutateur de frein de stationnement électrique ne desserre pas le frein de stationnement. Pourquoi ?

R Appuyer sur le commutateur de frein de stationnement électrique tout en enfonçant la pédale de frein.

Q Un témoin orange représentant un pneu avec un point d'exclamation est allumé. De quoi s'agit-il ?

R Le système d'avertissement de perte de pression a besoin d'un examen. Si un pneu a été récemment gonflé ou changé, réétalonner le système.

☒ Système d'avertissement de perte de pression ➔ P 549, 553

Q Un appui sur la pédale d'accélérateur ne desserre pas le frein de stationnement automatiquement. Pourquoi ?

R

- Attacher la ceinture de sécurité du conducteur.
- Vérifier si la transmission est sur **P*** ou **N**. Si c'est le cas, sélectionner une autre position.

Q Pourquoi se produit-il un grincement lorsque j'appuie sur la pédale de frein ?

R Il se peut que les plaquettes de frein doivent être remplacées. Faire inspecter le véhicule par un réparateur agréé.

Q **Modèles avec moteur 1,0 l et 1,5 l**
Modèles avec moteur 2,0 l, sans feu antibrouillard arrière
Est-il possible d'utiliser de l'essence sans plomb à indice d'octane recherche (RON) de 91 ou plus sur ce véhicule ?

R Le véhicule est conçu pour fonctionner avec de l'essence super sans plomb à indice d'octane recherche de 95 ou plus. Si cet indice d'octane n'est pas disponible, il est possible d'utiliser temporairement de l'essence sans plomb classique d'un indice d'octane recherche de 91 ou plus. L'utilisation d'essence sans plomb classique peut provoquer des bruits métalliques au niveau du moteur et affecter ses performances. L'utilisation à long terme d'essence classique peut endommager le moteur.

Q **Modèles avec moteur 2,0 l et feu antibrouillard arrière**
Essence sans plomb à indice d'octane recherche (RON) de 95 ou plus recommandée.
Est-il possible d'utiliser de l'essence sans plomb à indice d'octane recherche (RON) de 91 ou moins sur ce véhicule ?

R L'utilisation d'essence d'un indice d'octane plus faible peut provoquer des bruits métalliques occasionnels au niveau du moteur et affecter ses performances. Nous vous conseillons d'utiliser un indice d'octane recherche de 98 ou plus pour optimiser les performances du moteur. L'utilisation d'essence d'un indice d'octane recherche inférieur à 91 peut endommager le moteur.

Sécurité de conduite

De nombreuses recommandations concernant la sécurité sont fournies tout au long de ce chapitre et dans l'ensemble du manuel.

Sécurité au volant			
Mesures importantes concernant la sécurité	42		
Equipements de sécurité du véhicule	44		
Liste de contrôle de sécurité	45		
Ceintures de sécurité			
Informations générales sur les ceintures de sécurité	46		
Bouclage d'une ceinture de sécurité	52		
Inspection des ceintures de sécurité	56		
Points d'ancrage	57		
Airbags			
Composants des airbags	58		
Types d'airbags	60		
	Airbags avant (SRS)	60	
	Airbags latéraux	65	
	Airbags rideaux latéraux	67	
	Témoins des airbags	69	
	Entretien des airbags	70	
	Système de soulèvement automatique du capot*		
	A propos du système de soulèvement automatique du capot	71	
	Entretien du système de soulèvement automatique du capot	73	
	Sécurité des enfants		
	Protection des passagers enfants	74	
		Sécurité des bébés et des petits enfants	77
		Sécurité des enfants de grande taille	101
		Danger des gaz d'échappement	
		Monoxyde de carbone	104
		Étiquettes de sécurité	
		Emplacements des étiquettes	105

* Non disponible sur tous les modèles

Les pages suivantes décrivent dans le détail les équipements de sécurité du véhicule et la manière de les utiliser correctement. Les mesures de sécurité ci-dessous comptent parmi les plus importantes.

Mesures importantes concernant la sécurité

■ Toujours porter sa ceinture de sécurité

La ceinture de sécurité assure la meilleure protection dans tous les types de collisions. Les airbags sont conçus pour compléter l'action des ceintures de sécurité, et non pour s'y substituer. Aussi, même si le véhicule est équipé d'airbags, le conducteur et les passagers doivent toujours attacher leur ceinture de sécurité et la porter convenablement.

■ Attacher tous les enfants

Jusqu'à 12 ans révolus, les enfants doivent être assis et correctement retenus sur un siège arrière du véhicule, et non à l'avant. Les bébés et les petits enfants doivent être correctement maintenus dans un dispositif de retenue pour enfant. Les enfants de plus grande taille doivent être assis sur un siège rehausseur et retenus au moyen d'une ceinture de sécurité ventrale/thoracique, et ce, jusqu'à ce qu'ils puissent utiliser correctement la ceinture sans siège rehausseur.

■ Etre conscient des dangers des airbags

Les airbags peuvent sauver une vie, mais ils peuvent également causer des blessures graves, voire mortelles, aux occupants trop rapprochés ou incorrectement retenus. Les bébés, les jeunes enfants et les adultes de petite taille sont les plus exposés. Veiller à observer l'ensemble des consignes et des avertissements fournis dans le présent manuel.

■ Ne pas conduire après avoir bu

Ne jamais prendre le volant après avoir consommé de l'alcool. Un seul verre peut affecter la capacité du conducteur à gérer les imprévus de la route et les réflexes se dégradent proportionnellement au nombre de verres consommés. Ne pas conduire après avoir bu et ne pas laisser des amis conduire lorsqu'ils ont bu.

☒ Mesures importantes concernant la sécurité

L'utilisation pendant la conduite d'un téléphone portable autre que de type mains libres est interdite dans certains pays.

■ Prêter une attention particulière à la sécurité de conduite

En téléphonant avec un mobile ou en se livrant à d'autres activités qui détournent l'attention de la route, des autres véhicules et des piétons, le conducteur s'expose à un accident. Garder à l'esprit que la situation de conduite peut changer rapidement ; le conducteur seul décide s'il peut détourner une partie de son attention de la conduite.

■ Maîtriser sa vitesse

La plupart des blessures et des décès de la route sont dus à une vitesse excessive. En général, plus la vitesse est élevée, plus les risques sont importants ; une vitesse réduite n'exclut néanmoins pas les blessures graves. Ne jamais rouler plus vite que ne le permettent les conditions de la route ce, quelle que soit la limite de vitesse indiquée.

■ Maintenir son véhicule en bon état

Une crevaison ou une panne mécanique peut s'avérer très dangereuse. Afin de limiter la possibilité de tels problèmes, vérifier fréquemment la pression de gonflage et l'état des pneus, et effectuer toutes les opérations d'entretien périodiques prévues.

■ Ne pas laisser d'enfants sans surveillance dans le véhicule

Les enfants, animaux et personnes en situation d'assistance laissés sans surveillance dans le véhicule peuvent être blessés s'ils actionnent une ou plusieurs commandes du véhicule. Ils peuvent également entraîner le déplacement du véhicule, ce qui peut se traduire par une collision dans laquelle ils et/ou d'autres personnes peuvent être blessés, voire tués. En outre, en fonction de la température ambiante, la température de l'habitacle peut atteindre des niveaux extrêmes, ce qui peut entraîner des blessures, voire la mort. Même si le système de commande de la climatisation est activé, ne jamais les laisser dans le véhicule sans surveillance, car la climatisation peut se couper à tout moment.

Equipements de sécurité du véhicule

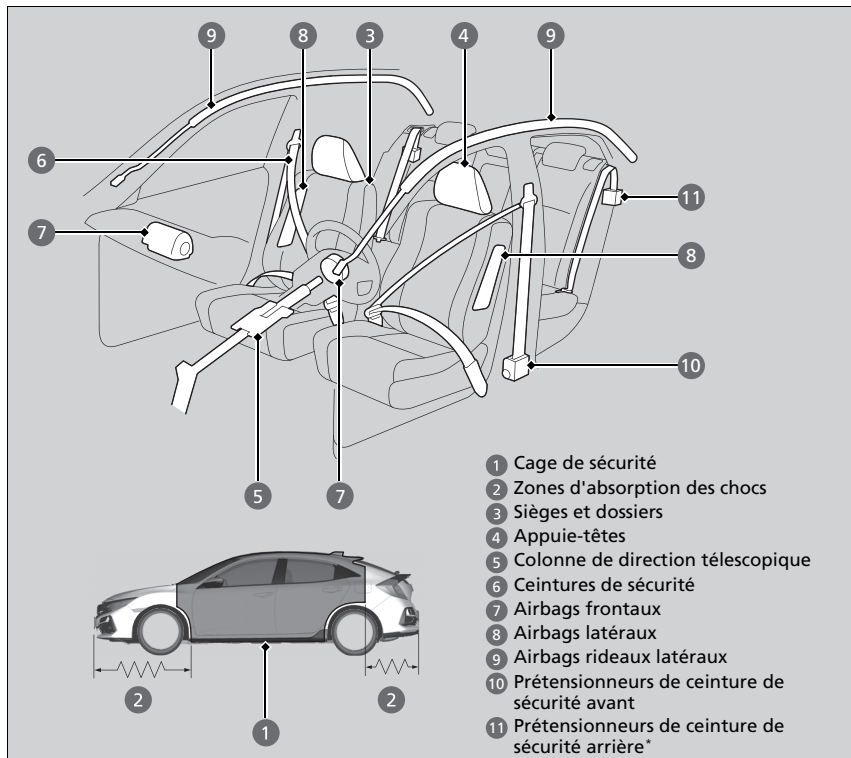

La liste de contrôle suivante donne des indications sur la manière de favoriser activement sa protection et celle de ses passagers.

Equipements de sécurité du véhicule

Ce véhicule comporte de nombreux équipements qui, combinés, sont prévus pour protéger le conducteur et ses passagers en cas de collision.

Certains équipements ne requièrent aucune intervention du conducteur. C'est le cas de la robuste ossature en acier qui forme une cage de sécurité autour de l'habitacle, des zones d'absorption de choc avant et arrière, de la colonne de direction télescopique et des prétenseurs qui tendent les ceintures de sécurité en cas d'impact.

Pour bénéficier pleinement de ces équipements de sécurité, le conducteur et les passagers doivent néanmoins conserver une posture assise correcte et toujours boucler leur ceinture de sécurité. Certains équipements de sécurité peuvent aggraver les blessures s'ils ne sont pas correctement utilisés.

Liste de contrôle de sécurité

Pour votre propre sécurité et celle de vos passagers, veiller à vérifier systématiquement les points suivants avant de prendre la route.

- Régler le siège du conducteur dans une position convenable pour la conduite. Veiller à ce que les sièges avant soient reculés au maximum tout en conservant une bonne maîtrise du véhicule. Une assise trop rapprochée d'un airbag frontal risque de causer des blessures graves, voire mortelles, en cas d'impact.
 - **Réglage des sièges** P. 243

Sauf modèles avec moteur 2,0 l

- Régler correctement la position des appuie-têtes. Pour une utilisation optimale des appuie-têtes, le centre de la tête de l'occupant doit reposer au centre de l'appuie-tête. Les personnes de très grande taille doivent régler leur appuie-tête en position haute maximum.
 - **Réglage de la position des appuie-têtes avant** P. 243
- Toujours boucler et porter convenablement sa ceinture de sécurité. S'assurer également que l'ensemble des passagers est correctement attaché.
 - **Bouclage d'une ceinture de sécurité** P. 52
- Pour la protection des enfants, utiliser des ceintures de sécurité ou des dispositifs de retenue pour enfant adaptés à l'âge, à la taille et au poids de l'enfant.
 - **Sécurité des enfants** P. 74

►► Liste de contrôle de sécurité

Si le message d'ouverture de porte et/ou de hayon apparaît sur l'interface d'information du conducteur, une porte et/ou le hayon ne sont pas complètement fermés. Fermer toutes les portes et le hayon fermement jusqu'à ce que le message disparaisse.

- **Messages d'avertissement et d'information de l'interface d'information du conducteur** P. 135

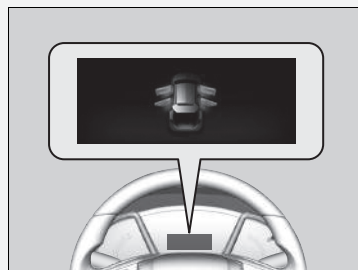

Informations générales sur les ceintures de sécurité

La ceinture de sécurité est le moyen le plus efficace de protection des passagers car elle les maintient en place dans le véhicule ce qui leur permet de profiter des nombreux autres équipements de sécurité intégrés. Elle permet également d'éviter que les occupants ne soient projetés contre les parois de l'habitacle ou contre d'autres passagers, ou qu'ils ne soient éjectés hors du véhicule. Lorsqu'elles sont portées correctement, les ceintures de sécurité permettent en outre de maintenir le conducteur et les passagers dans une position optimale afin d'être protégés parfaitement par les airbags en cas d'impact.

Par ailleurs, les ceintures de sécurité assurent une protection dans presque tous les types de collisions, notamment :

- Impacts frontaux
- Impacts latéraux
- Impacts arrière
- Retournements

Informations générales sur les ceintures de sécurité

ATTENTION

Le port inadéquat d'une ceinture de sécurité augmente les risques de blessures graves ou mortelles en cas d'impact, même si le véhicule est équipé d'airbags.

Veiller à boucler et à porter convenablement la ceinture de sécurité, et à ce que les passagers en fassent de même.

ATTENTION : les ceintures de sécurité sont conçues pour reposer sur le squelette du corps, et doivent être portées bas sur le devant du bassin ou le bassin, la poitrine et les épaules, selon le cas ; il faut éviter de porter la sangle abdominale sur le ventre.

ATTENTION : les ceintures de sécurité doivent être plaquées contre le corps aussi fermement que possible, tout en restant d'un port confortable, pour qu'elles offrent le niveau de protection pour lequel elles ont été conçues. Une ceinture de sécurité mal tendue offre une protection nettement réduite à l'occupant concerné.

ATTENTION : les ceintures de sécurité ne doivent pas être portées avec les sangles vrillées.

ATTENTION : chaque ceinture ne doit être portée que par un seul occupant ; il est dangereux de passer la ceinture devant un enfant assis sur les genoux d'un occupant.

■ Ceinture de sécurité ventrale/thoracique

Chacune des quatre ou cinq positions d'assise est dotée d'une ceinture de sécurité ventrale/thoracique avec enrouleur à blocage par inertie. Pendant la conduite normale, l'enrouleur vous offre une liberté de mouvement sur le siège tout en maintenant la ceinture tendue. En cas de collision ou de freinage brusque, l'enrouleur bloque la ceinture de manière à retenir le corps de l'occupant.

La ceinture de sécurité doit être correctement attachée lorsqu'un dispositif de retenue pour enfant face à la route est utilisé.

📖 Installation d'un système de retenue pour enfant avec une ceinture de sécurité ventrale/thoracique P. 96

📖 Informations générales sur les ceintures de sécurité

Si la ceinture de sécurité est tirée trop rapidement, elle se verrouille en place. Dans ce cas, rétracter légèrement la ceinture, puis tirer lentement sur celle-ci.

Naturellement, les ceintures de sécurité ne peuvent pas protéger complètement dans tous les accidents. Mais dans la plupart des cas, elles réduisent les risques de blessures graves.

Dans la majorité des pays il est nécessaire de porter les ceintures de sécurité. Prendre le temps de se familiariser avec les exigences réglementaires des pays dans lesquels le véhicule sera utilisé.

■ Comment bien utiliser les ceintures de sécurité

Respecter les instructions ci-dessous pour une bonne utilisation des ceintures :

- Les occupants doivent être assis bien droits, bien adossés à leur siège et rester dans cette position pendant toute la durée du déplacement. Les passagers qui ne se tiennent pas droits ou qui se penchent vers l'avant ou le côté compromettent l'efficacité des ceintures et risquent d'être plus grièvement blessés en cas de collision.
- Ne jamais faire passer la partie thoracique d'une ceinture de sécurité ventrale/thoracique sous le bras ou derrière le dos. Cela peut entraîner des blessures très graves lors d'une collision.
- Deux personnes ne doivent jamais utiliser une même ceinture de sécurité. Elles risqueraient d'être très grièvement blessées en cas d'accident.
- Ne pas placer d'accessoires sur les ceintures de sécurité. Des dispositifs destinés à améliorer le confort de l'occupant ou à repositionner la sangle thoracique d'une ceinture de sécurité peuvent réduire la capacité de protection de la ceinture et augmenter les risques de blessures graves en cas d'accident.

■ Dispositif de rappel de ceinture de sécurité

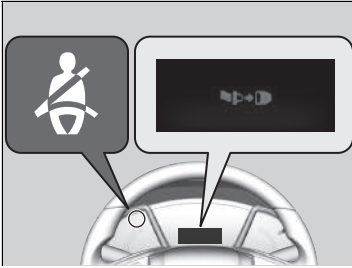

■ Sièges avant

Modèles avec feu antibrouillard arrière

Le système de ceintures de sécurité intègre un témoin sur le tableau de bord pour rappeler au conducteur et/ou au passager avant de boucler leur ceinture de sécurité. Si le contacteur d'allumage est en position MARCHE **[II]***1 alors qu'une ceinture de sécurité n'est pas attachée, le témoin s'allume et reste allumé jusqu'à ce que la ceinture soit bouclée.

Modèles sans feu antibrouillard arrière

Le système de ceintures de sécurité intègre un indicateur sur le tableau de bord pour rappeler au conducteur de boucler sa ceinture de sécurité. Si le mode d'alimentation est réglé sur MARCHE alors qu'une ceinture de sécurité n'est pas attachée, le témoin s'allume et reste allumé jusqu'à ce que la ceinture soit bouclée.

Le signal sonore retentit périodiquement et le témoin clignote pendant la conduite jusqu'à ce que la ceinture de sécurité soit bouclée.

*1 : les modèles équipés du système d'accès sans clé ont une touche **ENGINE START/STOP** au lieu d'un contacteur d'allumage.

►► Dispositif de rappel de ceinture de sécurité

Modèles avec feu antibrouillard arrière

Le témoin s'allume également si le passager avant ne boucle pas sa ceinture de sécurité dans un délai de six secondes après avoir mis le contacteur d'allumage sur MARCHE **[II]***1. Si personne n'occupe le siège du passager avant, le témoin ne s'allume pas et le signal sonore ne retentit pas.

Si le témoin s'allume ou si un signal sonore retentit alors que personne n'est assis dans le siège passager avant.

Vérifier si :

- Il n'y a aucun poids sur le siège du passager avant.
- La ceinture de sécurité du conducteur est attachée.

Si le témoin ne s'allume pas lorsque le passager est assis et n'est pas attaché, il est possible que quelque chose perturbe le capteur de détection d'occupation.

Vérifier si :

- Un coussin est posé sur le siège.
- Le passager avant n'est pas assis correctement.

S'il ne s'agit d'aucune de ces conditions, faire vérifier le véhicule par un concessionnaire.

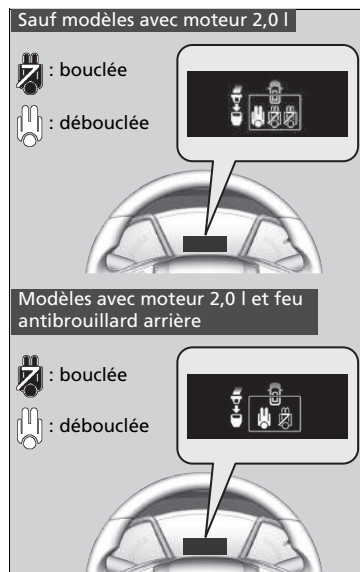

■ Sièges arrière*

Votre véhicule surveille l'utilisation des ceintures de sécurité arrière.

L'interface d'information du conducteur indique si l'une des ceintures des sièges arrière n'est pas bouclée.

L'affichage apparaît lorsque :

- Une porte arrière est ouverte et fermée.
- Un passager arrière a attaché ou détaché sa ceinture de sécurité.

Le signal sonore retentit si un passager arrière déboucle sa ceinture de sécurité pendant la conduite.

■ Prétensionneurs automatiques de ceinture de sécurité

Modèles sans feu antibrouillard arrière

Les sièges avant sont équipés de tendeurs automatiques de ceinture de sécurité en vue de renforcer la sécurité des passagers avant.

Les tendeurs tendent automatiquement les ceintures de sécurité avant en cas de collision frontale modérée à grave, parfois même lorsque l'impact n'est pas assez violent pour déclencher le déploiement des airbags frontaux.

Modèles avec feu antibrouillard arrière

Les sièges avant et les sièges arrière extérieurs sont équipés de prétensionneur automatique de ceinture de sécurité en vue de renforcer la sécurité.

Les prétensionneurs tendent automatiquement les ceintures de sécurité des sièges avant et des sièges arrière extérieurs en cas de collision frontale modérée à grave, parfois même lorsque l'impact n'est pas assez violent pour déclencher le déploiement des airbags avant.

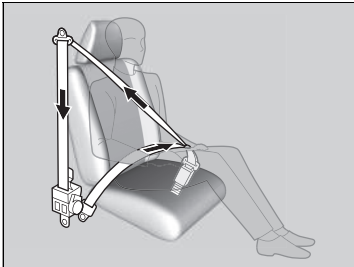

► Prétensionneurs automatiques de ceinture de sécurité

Les prétensionneurs automatiques de ceinture de sécurité ne peuvent servir qu'à une seule occasion.

Si un prétensionneur est activé, le témoin SRS s'allume. Demander à un réparateur agréé de remplacer le prétensionneur et d'effectuer une inspection complète du système de ceinture de sécurité car la protection risque d'être insuffisante en cas d'impact ultérieur.

En cas d'impact latéral de modéré à grave, le tensionneur du côté en question est également activé.

Bouclage d'une ceinture de sécurité

Une fois le siège avant réglé à la position requise et après s'être assis bien droit et bien calé adossé au siège :

► Réglage des sièges P. 243

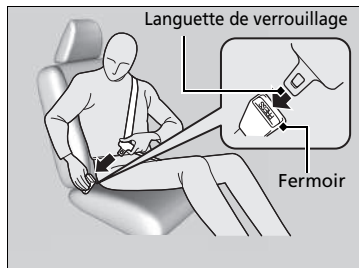
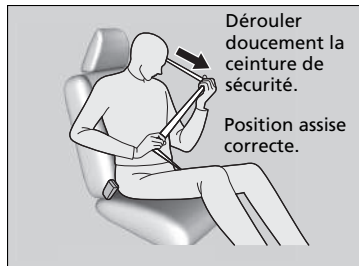

1. Dérouler doucement la ceinture de sécurité.

2. Introduire la languette de verrouillage dans la boucle, puis tirer légèrement sur la ceinture pour s'assurer qu'elle est correctement verrouillée.

► S'assurer que la ceinture n'est pas vrillée ou coincée quelque part.

►► Bouclage d'une ceinture de sécurité

Personne ne doit jamais s'asseoir sur un siège dont la ceinture de sécurité est inopérante ou semble défectueuse. L'utilisation d'une ceinture de sécurité qui ne fonctionne pas correctement risque de ne pas protéger l'occupant en cas d'impact. Faire contrôler aussitôt que possible la ceinture par un réparateur agréé.

Si la ceinture de sécurité est bloquée en position complètement rétractée, tirer sur la ceinture de sécurité thoracique d'un coup ferme, puis la repousser vers l'intérieur. Ensuite, la tirer doucement hors de l'enrouleur et l'attacher. S'il est impossible de libérer la ceinture de sécurité de la position complètement rétractée, ne laisser personne s'asseoir sur le siège, et amener le véhicule chez un concessionnaire pour le faire réparer.

► Informations générales sur les ceintures de sécurité P. 46

► Inspection des ceintures de sécurité P. 56



3. Faire passer la sangle sous-abdominale de la ceinture aussi bas que possible sur les hanches, puis tirer la sangle thoracique pour tendre la sangle sous-abdominale. Ceci fera supporter le choc aux os robustes du bassin et réduira ainsi les risques de lésions internes en cas de collision.
4. Si nécessaire, tirer à nouveau la sangle vers le haut pour la tendre, puis s'assurer qu'elle passe au milieu de la poitrine et par-dessus l'épaule. Ceci répartit les forces de l'impact sur les os les plus solides du buste en cas de collision.

►► Bouclage d'une ceinture de sécurité

⚠ ATTENTION

Un positionnement incorrect des ceintures de sécurité fait courir un risque de blessures graves ou mortelles en cas d'accident.

S'assurer que toutes les ceintures de sécurité sont correctement positionnées avant de prendre la route.

Pour déverrouiller la ceinture, appuyer sur le bouton rouge **PRESS**, puis guider la sangle à la main jusqu'à enroulement complet.

Après avoir quitté le véhicule, s'assurer que la ceinture est correctement rangée afin qu'elle ne soit pas pincée à la fermeture de la porte.

Ne jamais introduire de corps étrangers dans la boucle ou le mécanisme d'enrouleur.

■ Réglage de l'ancrage supérieur de ceinture de sécurité

Les sièges avant sont munis d'ancrages supérieurs de ceinture de sécurité réglables adaptables aux occupants de grande ou de petite taille.

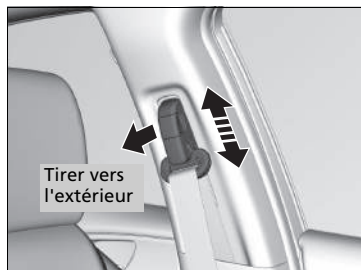

1. Soulever ou abaisser l'ancrage tout en tirant l'ancrage supérieur vers l'extérieur.
2. Régler l'ancrage supérieur de manière que la sangle passe au milieu de la poitrine et par-dessus l'épaule.

▣ Réglage de l'ancrage supérieur de ceinture de sécurité

La hauteur de l'ancrage supérieur de ceinture de sécurité présente quatre paliers de réglage. Si la ceinture de sécurité passe sur le cou, abaisser la hauteur de l'ancrage par paliers successifs.

Après chaque réglage, vérifier que l'ancrage supérieur de ceinture de sécurité est verrouillé en place.

■ Conseils pour les femmes enceintes

Lorsqu'une femme enceinte se trouve à bord du véhicule en tant que conducteur ou que passager, la meilleure manière de se protéger elle-même et son futur enfant est de toujours porter une ceinture de sécurité. Lors du positionnement de la ceinture de sécurité, placer la sangle thoracique sur la poitrine, en évitant l'abdomen, et faire passer la ceinture de sécurité sous-abdominale aussi bas que possible sur les hanches. (Voir l'illustration).

Faire passer la sangle thoracique au milieu de la poitrine en évitant l'abdomen.



Faire passer la sangle sous-abdominale aussi bas que possible en travers des hanches.

☒ Conseils pour les femmes enceintes

A chaque visite médicale, une femme enceinte doit demander à son médecin si elle est apte à conduire.

Pour limiter les risques de blessures d'une femme enceinte et de son futur enfant en cas de déploiement d'un airbag frontal :

- Lorsqu'une femme enceinte conduit, elle doit s'asseoir bien droit et reculer son siège au maximum dans une position depuis laquelle elle peut néanmoins parfaitement accéder aux commandes.
- Lorsqu'elle se trouve à bord en tant que passager avant, elle doit reculer son siège au maximum.

Inspection des ceintures de sécurité

Vérifier régulièrement l'état des ceintures de sécurité comme suit :

- Tirer complètement chaque sangle, et vérifier si elle n'est pas effilochée, coupée, brûlée, ou usée.
- Contrôler que les languettes de verrouillage fonctionnent en douceur et que les sangles se rétractent facilement.
 - Si une ceinture de sécurité ne se rétracte pas facilement, le nettoyage de la ceinture peut corriger le problème. N'utiliser que du détergent doux et de l'eau tiède. Ne pas utiliser d'agents de blanchiment ou solvants de nettoyage. S'assurer que la ceinture de sécurité est complètement sèche avant de la rétracter.

Une ceinture en mauvais état ou ne fonctionnant pas correctement n'offrira pas une protection adéquate et doit être remplacée dès que possible.

Toute ceinture de sécurité portée lors d'un accident risque de ne plus offrir une protection suffisante en cas d'impact ultérieur. Faire contrôler les ceintures par un réparateur agréé après toute collision.

► Inspection des ceintures de sécurité

⚠ ATTENTION

Négliger de contrôler ou d'assurer l'entretien des ceintures de sécurité peut avoir pour conséquence des blessures graves, voire mortelles, si elles ne fonctionnent pas correctement au moment requis.

Contrôler régulièrement les ceintures de sécurité et les faire réparer le plus vite possible si nécessaire.

ATTENTION : l'utilisateur ne doit entreprendre aucune modification ou n'effectuer aucun ajout qui pourrait empêcher les dispositifs de réglage de la ceinture de fonctionner pour éliminer le mou, ou empêcher la ceinture de sécurité d'être réglée pour éliminer le mou.

ATTENTION : il est primordial de remplacer la ceinture de sécurité complète alors qu'elle était portée dans une collision grave même si elle ne présente pas de dommage évident.

ATTENTION : faire attention d'éviter toute contamination de la sangle avec des produits de lustrage, huiles et autres produits chimiques, et plus particulièrement de l'électrolyte de batterie. Le nettoyage peut s'effectuer en toute sécurité en utilisant de l'eau et un détergent doux. La ceinture doit être remplacée si la sangle est élimée, contaminée ou détériorée.

Points d'ancrage

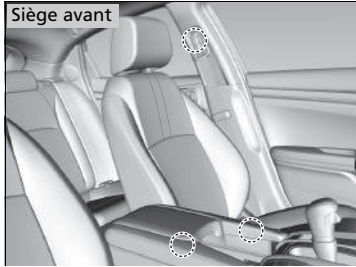

Lors du remplacement des ceintures de sécurité, utiliser les points d'ancrage représentés sur les figures.
Chaque siège avant est doté d'une ceinture de sécurité sous-abdominale/thoracique.

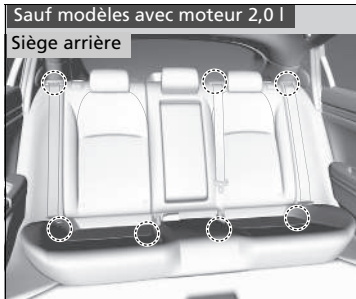

Sauf modèles avec moteur 2,0 l

Les sièges arrière comportent trois ceintures de sécurité sous-abdominales/thoraciques.

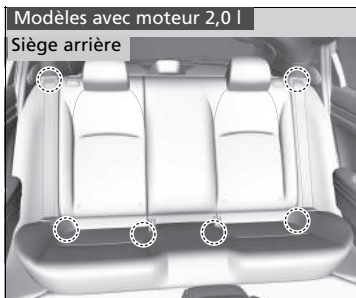

Modèles avec moteur 2,0 l

La banquette arrière est équipée de deux ceintures de sécurité sous-abdominales/thoraciques.

Composants des airbags

Les airbags frontaux, latéraux avant, et rideaux latéraux sont déployés en fonction de l'orientation et de la gravité de l'impact. Le système d'airbags inclut :

- Deux airbags frontaux SRS (Supplemental Restraint System - Système de retenue supplémentaire). L'airbag du conducteur se trouve au centre du volant ; l'airbag du passager avant se trouve dans le tableau de bord. Ils portent tous deux l'indication **SRS AIRBAG**.
- Deux airbags latéraux, un pour le conducteur et un pour le passager avant. Les airbags sont placés sur les bords externes des dossiers de sièges. Ils portent tous deux l'indication **SIDE AIRBAG**.
- Deux airbags rideaux latéraux, un pour chaque côté du véhicule. Les airbags se trouvent dans le pavillon, au-dessus des vitres latérales. Les montants avant et arrière portent la mention **SIDE CURTAIN AIRBAG**.

- Une unité de commande électronique qui, lorsque le contacteur d'allumage est sur MARCHE ^{*1}, surveille en permanence les informations sur les différents capteurs d'impact, les capteurs de ceinture de sécurité et de siège, les déclencheurs d'airbag, les prétensionneurs de ceinture de sécurité, et d'autres informations sur le véhicule. L'unité peut enregistrer ces informations au cours d'une collision.
- Prétensionneurs automatiques de ceinture de sécurité pour les sièges avant et les sièges arrière extérieurs*.
- Capteurs d'impact qui détectent une collision frontale ou latérale modérée à grave.
- Témoin sur le tableau de bord donnant l'alerte en cas d'anomalie potentielle du système d'airbags ou des prétensionneurs de ceinture de sécurité.

Modèles avec feu antibrouillard arrière

- Un témoin du tableau de bord indique au conducteur si l'airbag avant de siège passager avant a été désactivé.

*1 : les modèles équipés du système d'accès sans clé ont une touche **ENGINE START/STOP** au lieu d'un contacteur d'allumage.

■ Informations importantes sur les airbags

Les airbags sont des dispositifs dangereux. Pour être utiles, les coussins doivent se gonfler avec une force extrême. Toutefois, si les airbags peuvent sauver des vies, ils peuvent également causer des brûlures, hématomes, et autres blessures légères, pouvant parfois être mortelles si les occupants sont mal attachés ou mal assis.

Que faut-il faire ? Toujours porter convenablement sa ceinture de sécurité et être assis bien droit, aussi loin que possible du volant tout en conservant une bonne maîtrise du véhicule. Le passager avant doit reculer au maximum son siège par rapport au tableau de bord.

Se rappeler, toutefois, qu'aucun système de sécurité n'est en mesure d'éviter complètement les blessures ou les décès résultant d'un accident grave et ce, malgré le port des ceintures de sécurité et le déploiement des airbags.

Ne pas placer d'objets durs ou pointus entre le corps et l'airbag frontal. Le fait de porter sur soi des objets durs ou pointus, ou de conduire avec une pipe ou tout autre objet pointu dans la bouche, peut entraîner des blessures en cas de déploiement de l'airbag avant.

Ne pas attacher ou placer d'objets sur les caches des airbags frontaux. Des objets déposés sur les caches identifiés **SRS AIRBAG** pourraient gêner le bon fonctionnement des airbags ou être projetés dans l'habitacle et blesser un occupant en cas de déclenchement des airbags.

▣ Informations importantes sur les airbags

Ne jamais tenter de désactiver les airbags. Ensemble, les airbags et les ceintures de sécurité offrent la meilleure protection.

Lors de la conduite, éviter de placer les mains et les bras sur la trajectoire de l'airbag en les gardant sur le volant. Ne pas croiser les bras sur le cache d'airbag.

Types d'airbags

Le véhicule est équipé de trois types d'airbags :

- **Airbags frontaux** : airbags situés devant les sièges conducteur et passager avant.
- **Airbags latéraux** : airbags situés dans le dossier des sièges conducteur et passager avant.
- **Airbags rideaux latéraux** : airbags situés au-dessus des vitres latérales.

Les différents types d'airbags sont détaillés ci-après.

Airbags avant (SRS)

Les airbags SRS avant se déploient pour protéger la tête et la poitrine du conducteur et/ou du passager avant en cas de collision frontale grave ou modérée.

SRS (Supplemental Restraint System - Système de retenue supplémentaire) indique que les airbags sont conçus pour compléter l'action des ceintures de sécurité, et non pour s'y substituer. Les ceintures de sécurité constituent le système de retenue principal des occupants.

Emplacements des logements

Les airbags frontaux se trouvent au centre du volant pour le conducteur, et dans le tableau de bord pour le passager avant. Ils portent tous deux l'indication **SRS AIRBAG**.

Types d'airbags

Les airbags sont susceptibles de se déclencher aussitôt le contacteur d'allumage sur MARCHE [II]*1.

Après le déploiement d'un airbag en cas d'accident, une petite quantité de fumée est visible. Il s'agit du processus de combustion du gonfleur, elle n'est pas nocive. Les personnes souffrant de problèmes respiratoires peuvent rencontrer un inconfort temporaire. Dans un tel cas, sortir du véhicule dès que les conditions de sécurité le permettent.

*1 : les modèles équipés du système d'accès sans clé ont une touche **ENGINE START/STOP** au lieu d'un contacteur d'allumage.

■ Fonctionnement

Les airbags frontaux sont conçus pour se déployer en cas de collision frontale modérée à sévère. Lors d'une décélération soudaine du véhicule, les capteurs transmettent des informations au module de commande qui commande le déploiement d'un ou des deux airbags frontaux.

On entend par collision frontale une collision de face ou légèrement de côté entre deux véhicules, ou la collision d'un véhicule avec un objet stationnaire, par exemple un mur en béton.

■ Comment fonctionnent les airbags frontaux

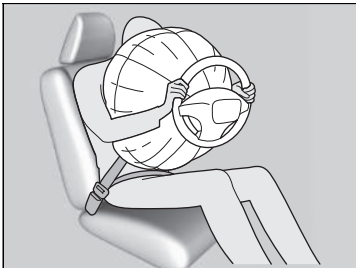

Alors que la ceinture de sécurité permet de maintenir le torse, les airbags frontaux offrent une protection complémentaire au niveau de la tête et de la poitrine.

Les airbags frontaux se dégonflent immédiatement pour ne pas entraver la visibilité du conducteur ou sa capacité de manœuvrer le volant ou d'effectuer d'autres commandes.

La durée totale de déploiement et dégonflement est d'une rapidité telle que la plupart des occupants ne se rendent compte que les airbags se sont déployés qu'en les voyant devant eux.

■ Cas où les airbags ne doivent pas se déployer

Impacts frontaux mineurs : les airbags avant sont conçus pour compléter les ceintures de sécurité et contribuer à épargner des vies, et non pour éviter des égratignures, ou même des fractures risquant de découler d'un impact frontal dont la gravité est inférieure à un seuil modéré.

Impacts latéraux : les airbags frontaux offrent une protection en cas de décélération soudaine entraînant la projection du conducteur ou du passager avant vers l'avant du véhicule. Les airbags latéraux et les airbags latéraux rideaux sont spécialement conçus pour limiter la gravité des blessures encourues en cas d'impact latéral modéré à grave susceptible de projeter le conducteur ou le passager avant vers le côté du véhicule.

Impacts arrière : les appuie-têtes et les ceintures de sécurité assurent la meilleure protection en cas d'impact arrière. Les airbags frontaux ne peuvent fournir aucune protection particulière et ne sont pas conçus pour se déployer en cas de collision de ce type.

Retournements : les ceintures de sécurité et les airbags latéraux rideaux offrent la meilleure protection possible lors d'un retournement. Les airbags frontaux ne pouvant fournir qu'une protection négligeable voire nulle, ils ne sont pas conçus pour se déployer en cas de retournement.

■ Cas où les airbags frontaux se déploient avec peu ou pas de dommage apparent

Comme le système d'airbags détecte les décélérations soudaines, un choc important au niveau du châssis ou de la suspension du véhicule pourrait entraîner le déploiement d'un ou plusieurs airbags. C'est le cas par exemple lors d'un choc contre un trottoir, sur le bord d'un trou ou sur un quelconque objet fixe placé bas, entraînant la décélération soudaine du châssis du véhicule. L'impact provenant de dessous le véhicule, le dommage peut ne pas être immédiatement apparent.

■ Cas où les airbags frontaux ne se déploient pas, bien que les dommages extérieurs paraissent graves

Etant donné que certaines pièces de carrosserie déformables absorbent l'énergie d'impact, la gravité des dommages apparents ne fait pas forcément état du bon fonctionnement des airbags. En fait, certaines collisions peuvent entraîner des dommages graves sans toutefois que les airbags se déploient car ces derniers n'auraient pas été nécessaires ou n'auraient offert aucune protection particulière même s'ils s'étaient déployés.

■ Système de désactivation de l'airbag avant côté passager*

Si un dispositif de retenue pour enfant dos à la route doit impérativement être installé sur le siège passager avant, désactiver manuellement le système d'airbag avant côté passager à l'aide de la clé de contact ou de la clé intégrée.

■ Commutateur ON/OFF de l'airbag avant côté passager

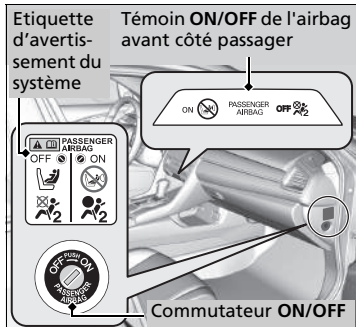

Lorsque le commutateur **ON/OFF** de l'airbag avant côté passager est en position :

OFF : l'airbag avant côté passager est désactivé.

L'airbag avant côté passager ne se déploie pas lors d'une collision frontale qui provoque le déploiement de l'airbag avant côté conducteur.

Le témoin de l'airbag avant côté passager reste allumé au titre de rappel.

ON : l'airbag avant côté passager est activé.

Le témoin de l'airbag avant côté passager s'allume et reste allumé pendant environ 60 secondes.

■ Pour désactiver le système d'airbag avant côté passager



1. Serrer le frein de stationnement et mettre le contacteur d'allumage en position **ANTIVOL** [0]*1. Retirer la clé.

2. Ouvrir la porte passager avant.

3. Insérer la clé dans le commutateur **ON/OFF** de l'airbag avant côté passager.

► Le commutateur est situé sur le panneau latéral de le panneau de bord côté passager.

4. Tourner la clé en position **OFF**, puis la retirer du commutateur.

*1 : les modèles équipés du système d'accès sans clé ont une touche **ENGINE START/STOP** au lieu d'un contacteur d'allumage.

* Non disponible sur tous les modèles

►► Système de désactivation de l'airbag avant côté passager*

⚠ ATTENTION

Le système d'airbag avant côté passager doit être désactivé, si l'on ne peut éviter d'installer un dispositif de retenue pour enfant dos à la route sur le siège passager avant.

En cas de déploiement de l'airbag passager avant, celui-ci pourrait heurter le dispositif de retenue pour enfant dos à la route avec une force suffisante pour provoquer des blessures graves voire mortelles au bébé.

⚠ ATTENTION

Veiller à réactiver le système d'airbag avant côté passager lorsqu'aucun dispositif de retenue pour enfant dos à la route n'est installé sur le siège passager avant.

Laisser le système d'airbag avant côté passager désactivé pourrait entraîner des blessures graves voire mortelles lors d'une collision.

■ Témoin de désactivation de l'airbag avant côté passager

Si le système d'airbag avant côté passager est activé, le témoin s'éteint au bout de quelques secondes dès que le contacteur d'allumage est placé sur MARCHE *1.

Lorsque le système d'airbag avant côté passager est désactivé, le témoin reste allumé ou s'éteint momentanément, puis se rallume.

■ Etiquette du système de désactivation d'airbag avant côté passager

L'étiquette est située sur le panneau latéral du tableau de bord côté passager avant.

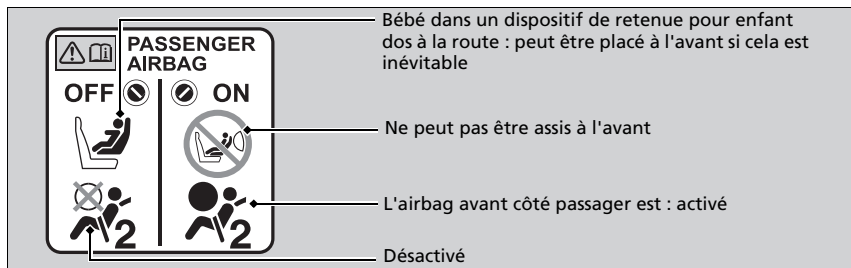

►► Système de désactivation de l'airbag avant côté passager*

REMARQUE

- Utiliser la clé de contact ou la clé intégrée pour actionner le commutateur **ON/OFF** de l'airbag avant côté passager. En cas d'utilisation d'une clé différente, le commutateur pourrait être endommagé, ou le système d'airbag avant côté passager pourrait ne pas fonctionner correctement.
- Ne pas fermer la porte ou appuyer trop fortement sur la clé de contact ou sur la clé intégrée lorsqu'elle se trouve dans le commutateur **ON/OFF** de l'airbag avant côté passager. Le commutateur ou la clé pourrait être endommagé.

Il est fortement déconseillé d'installer un dispositif de retenue pour enfant dos à la route sur le siège passager avant.

Protection des bébés P. 77

Il relève de la responsabilité du propriétaire du véhicule de mettre le système d'airbag avant côté passager en position désactivée (**OFF**) pour installer un dispositif de retenue pour enfant dos à la route sur le siège passager avant.

Lorsqu'aucun dispositif de retenue pour enfant dos à la route n'est installé sur le siège passager avant, réactiver le système d'airbag.

*1 : les modèles équipés du système d'accès sans clé ont une touche **ENGINE START/STOP** au lieu d'un contacteur d'allumage.

* Non disponible sur tous les modèles

Airbags latéraux

Les airbags latéraux sont prévus pour protéger le torse et le bassin du conducteur ou d'un passager avant en cas d'impact latéral modéré à grave.

■ Emplacements des logements

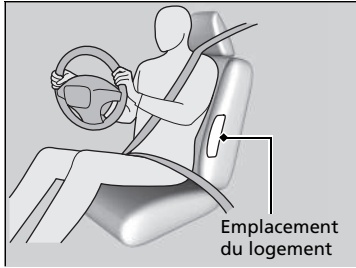

Les airbags latéraux sont logés dans le flanc extérieur du dossier de siège conducteur ou passager avant.

Ils portent tous les deux l'indication **SIDE AIRBAG**

⚠ Airbags latéraux

Ne pas permettre au passager avant de se pencher sur le côté avec la tête sur la trajectoire de déploiement de l'airbag latéral.

L'airbag latéral qui se déploie peut heurter avec force l'occupant et le blesser sérieusement.

Ne pas placer d'accessoires sur ou à proximité des airbags latéraux. Ils risquent d'entraver le bon fonctionnement des airbags, ou de blesser une personne en cas de déploiement.

■ Fonctionnement

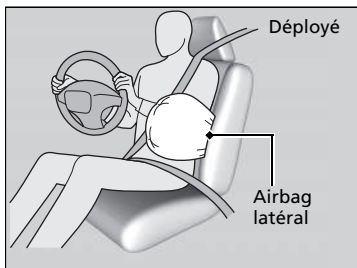

Lorsque les capteurs détectent un impact latéral modéré à sévère, le module de commande envoie un signal pour déployer instantanément l'airbag latéral du côté où s'est produit l'impact.

■ Cas où un airbag latéral se déploie avec peu ou pas de dommage apparent

Comme ce système d'airbag détecte les accélérations soudaines, un choc important sur le flanc du véhicule peut entraîner le déploiement d'un airbag latéral. Il se peut que les dommages apparents soient très légers, voire inexistants. Toutefois, le choc détecté par les capteurs d'impact latéraux était suffisamment grave pour que l'airbag se déploie.

■ Cas où un airbag latéral ne se déploie pas, bien que les dommages extérieurs paraissent graves

Il arrive parfois qu'un airbag latéral ne se déploie pas lors d'un impact entraînant de graves dommages apparents. C'est le cas par exemple lorsque le point d'impact se situe tout à l'avant ou à l'arrière du véhicule, ou lorsque les pièces de carrosserie déformables du véhicule ont absorbé en grande partie l'énergie du choc. Dans ces deux situations, l'airbag latéral n'aurait pas été nécessaire ou n'aurait offert aucune protection particulière même s'il s'était déployé.

► Airbags latéraux

Ne pas couvrir ou remplacer les housses de dossiers de sièges avant sans consulter un réparateur agréé.

Le fait de couvrir ou de remplacer incorrectement les housses de dossiers de sièges pourrait empêcher les airbags latéraux de correctement se déployer lors d'une collision latérale.

Airbags rideaux latéraux

Modèles avec moteur 2,0 l

Les airbags latéraux rideaux sont prévus pour protéger la tête du conducteur et des passagers en cas d'impact latéral modéré à sévère.

Sauf modèles avec moteur 2,0 l

Les airbags latéraux rideaux sont prévus pour protéger la tête du conducteur et des passagers assis aux places extérieures en cas d'impact latéral modéré à grave.

Emplacements des logements

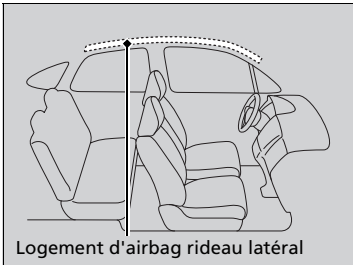

Logement d'airbag rideau latéral

Les airbags rideaux latéraux sont situés dans le pavillon au-dessus des vitres latérales, de chaque côté du véhicule.

» Airbags rideaux latéraux

Les airbags rideaux latéraux offrent une protection optimale lorsque l'occupant porte convenablement sa ceinture de sécurité et est assis bien droit et bien adossé sur le siège.

Ne pas attacher d'objets sur les vitres latérales ou les montants de toit car ils pourraient gêner le bon fonctionnement des airbags rideaux latéraux.

Ne pas accrocher de porte-manteau ou d'objets durs sur le crochet à vêtements. Il y aurait risque de blessure en cas de déploiement de l'airbag rideau latéral.

■ Fonctionnement

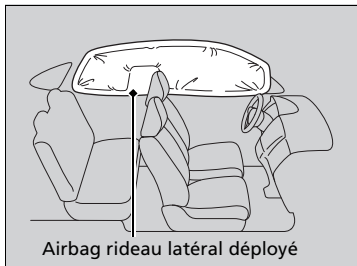

L'airbag rideau latéral est conçu pour se déployer en cas d'impact latéral modéré à sévère.

■ Cas où les airbags rideaux latéraux se déploient lors d'une collision frontale

Un ou les deux airbags rideaux latéraux peuvent également se déployer en cas de collision frontale en diagonale modérée à sévère.

Témoins des airbags

En cas d'anomalie au niveau du système d'airbag, le témoin SRS s'allume et un message s'affiche sur l'interface d'information du conducteur.

■ Témoin du système de retenue supplémentaire (SRS)

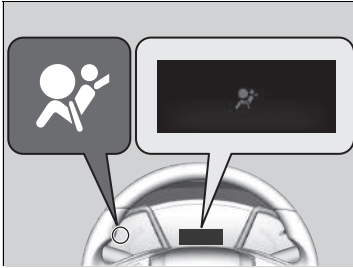

■ Lorsque le contacteur d'allumage est en position MARCHÉ *1

Le témoin s'allume pendant quelques secondes, puis s'éteint. Cela signifie que le système fonctionne correctement.

Si le témoin s'allume à tout autre moment, ou ne s'allume pas du tout, faire contrôler le véhicule par un concessionnaire dès que possible. Si cela n'est pas fait, il se peut que les airbags et les prétensionneurs de ceinture de sécurité ne fonctionnent pas correctement au moment requis.

*1 : les modèles équipés du système d'accès sans clé ont une touche **ENGINE START/STOP** au lieu d'un contacteur d'allumage.

⊠ Témoin du système de retenue supplémentaire (SRS)

⚠ ATTENTION

Ne pas prendre en compte les avertissements du témoin SRS peut entraîner des blessures graves, voire mortelles, en cas de mauvais fonctionnement des systèmes d'airbags ou des prétensionneurs.

En cas d'anomalie potentielle signalée par le témoin SRS, faire au plus vite contrôler le véhicule par un réparateur agréé.

Modèles avec feu antibrouillard arrière

⚠ ATTENTION

Retirer immédiatement le dispositif de retenue pour enfant dos à la route du siège passager avant si le témoin SRS s'allume. Même si l'airbag avant côté du passager a été désactivé, ne pas ignorer le témoin des airbags.

Le système de retenue présente peut-être un défaut qui pourrait causer le déploiement de l'airbag avant côté passager et causer des blessures ou la mort.

■ Témoin de désactivation de l'airbag avant côté passager*

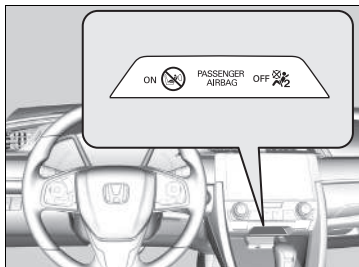

■ Lorsque le témoin de désactivation d'airbag frontal passager s'allume

Le témoin est allumé lorsque l'airbag frontal passager est désactivé.

Lorsqu'aucun dispositif de retenue pour enfant dos à la route n'est installé sur le siège passager avant, il est nécessaire de réactiver manuellement le système d'airbag. Le témoin doit s'éteindre.

Entretien des airbags

Il n'est pas nécessaire et vous n'avez pas besoin d'effectuer d'entretien ou de remplacer personnellement des composants du système d'airbags. Toutefois, faire contrôler le véhicule par un réparateur agréé dans les cas suivants :

■ Lorsque des airbags se sont déployés

En cas de déploiement d'un airbag, le module de commande et d'autres composants connexes doivent être remplacés. De même, lorsqu'un prétensionneur automatique de ceinture de sécurité a été activé, il doit être remplacé.

■ Lorsque le véhicule a subi un impact modéré à sévère

Même si les airbags ne se sont pas déployés, faire contrôler ce qui suit par un réparateur agréé : les prétensionneurs de ceinture de sécurité pour les sièges avant et les sièges arrière extérieurs*, et chaque ceinture de sécurité bouclée au moment de l'accident.

» Entretien des airbags

La dépose des composants des airbags du véhicule est interdite.

En cas de dysfonctionnement, ou de coupure d'alimentation ou après le déclenchement de l'airbag/déclenchement du prétensionneur de ceinture de sécurité, faire appel à du personnel qualifié.

Il est déconseillé d'utiliser des composants récupérés du système d'airbags, y compris l'airbag, les prétensionneurs, les capteurs, et le module de commande.

A propos du système de soulèvement automatique du capot

Le système de soulèvement automatique du capot est conçu pour réduire la gravité des potentielles blessures à la tête en cas d'impact frontal avec un piéton.

Le système est activé lorsque

Votre véhicule heurte un piéton ou un autre objet à une vitesse modérée ou supérieure.

Fonctionnement du système

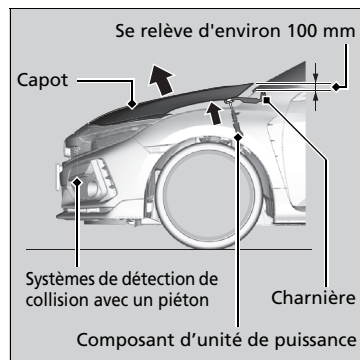

Lorsque les systèmes de détection de collision avec un piéton détectent un impact, le système de soulèvement automatique du capot est activé et l'arrière du capot se relève.

Le relevé du capot peut aider à réduire la gravité des blessures à la tête.

ⓘ A propos du système de soulèvement automatique du capot

ATTENTION

Une fois le système de soulèvement automatique du capot activé, les composants d'unité de puissance peuvent devenir extrêmement chauds et engendrer des brûlures. Ne pas toucher les composants d'unité de puissance tant qu'ils n'ont pas refroidi.

REMARQUE

Ne pas essayer d'ouvrir le capot après activation du système de soulèvement automatique du capot. Une fois le système activé, s'assurer que le capot relevé ne gêne pas la visibilité, puis conduire lentement et prudemment.

Si le capot n'est pas complètement fermé, il risque de ne pas fonctionner correctement. Vérifier que le capot est complètement fermé avant de conduire.

Les conditions suivantes peuvent également activer le système.

- Un impact grave au niveau du soubassement de votre véhicule.
- Une conduite à grande vitesse sur des ralentisseurs ou sur un gros nid de poule.
- Lorsque des objets heurtent les systèmes de détection de collision avec un piéton.

Le système peut ne pas s'activer si :

- Votre véhicule est heurté par l'arrière ou sur le côté.
- Votre véhicule est renversé ou retourné.
- Un piéton est heurté au niveau d'un angle.

D'autres facteurs, tels que l'emplacement de l'impact, l'angle sous lequel il s'est produit ou la vitesse du véhicule peuvent empêcher l'activation du système de soulèvement automatique du capot.

► A propos du système de soulèvement automatique du capot

Pour que le système de soulèvement automatique du capot fonctionne correctement :

- Toujours utiliser des pneus d'une même taille que ceux d'origine. Si les pneus sont d'une taille différente, le système peut ne pas évaluer correctement la vitesse de votre véhicule.
- Ne jamais exercer une force sur le bloc d'alimentation du système. Il peut être endommagé si le capot est claqué.
- Ne pas heurter les systèmes de détection de collision avec un piéton sur les pare-chocs avant.

L'étiquette du système de soulèvement automatique du capot se trouve sous le capot :

► **Emplacements des étiquettes** P. 105

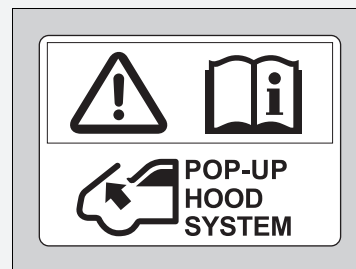

Message d'avertissement concernant le soulèvement automatique du capot



■ Lorsque le contacteur d'allumage est en position MARCHÉ *1

Un message d'avertissement du système apparaît sur l'interface d'information du conducteur s'il existe un problème potentiel avec le système de soulèvement automatique du capot.

Entretien du système de soulèvement automatique du capot

Il n'est pas nécessaire et il est déconseillé d'effectuer des entretiens ou de remplacer personnellement des composants du système de soulèvement automatique du capot. Cependant, si le système de soulèvement automatique du capot s'est déclenché, l'unité de contrôle, ainsi que les autres pièces concernées, doivent être remplacées par un concessionnaire.

*1 : les modèles équipés du système d'accès sans clé ont une touche **ENGINE START/STOP** au lieu d'un contacteur d'allumage.

Message d'avertissement concernant le soulèvement automatique du capot

ATTENTION

Ignorer le message concernant le soulèvement du capot peut entraîner un dysfonctionnement de ce dernier. Ce dysfonctionnement peut entraîner des blessures graves, voire mortelles, si votre véhicule heurte un piéton.

Si le message concernant le soulèvement du capot s'affiche, faire vérifier votre véhicule par un concessionnaire dès que possible.

Entretien du système de soulèvement automatique du capot

Si le pare-chocs avant est endommagé, faire vérifier le véhicule par un concessionnaire, même si le système de soulèvement automatique du capot ne s'est pas déclenché.

Protection des passagers enfants

Chaque année, de nombreux enfants sont blessés ou tués dans des accidents de voiture car ils n'ont pas été attachés ou correctement retenus. Les accidents de voiture constituent la première cause de mortalité chez les enfants jusqu'à 12 ans inclus.

Lorsque des bébés et des enfants sont transportés dans un véhicule, ils doivent être correctement retenus pour réduire le nombre de blessés ou de tués.

Les enfants doivent être convenablement retenus sur un siège arrière du véhicule. Ils sont mieux protégés parce que :

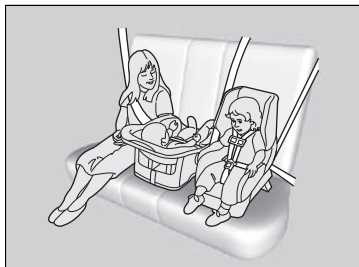

- Le déploiement d'un airbag frontal ou latéral pourrait blesser ou tuer un enfant assis sur le siège passager avant.
- Un enfant assis sur le siège avant est davantage susceptible de gêner le conducteur en cas de manœuvre d'urgence.
- Les statistiques indiquent que les enfants de tous âges et de toutes tailles sont mieux protégés lorsqu'ils sont maintenus sur un siège arrière.

Protection des passagers enfants

⚠ ATTENTION

Les enfants qui ne sont pas maintenus ou qui le sont incorrectement risquent d'être grièvement ou mortellement blessés en cas d'accident.

Un enfant trop petit pour porter une ceinture de sécurité doit être correctement maintenu dans un dispositif de retenue pour enfant homologué. Un enfant de plus grande taille doit être correctement maintenu par une ceinture de sécurité et, si nécessaire, placé dans un siège rehausseur.

Dans de nombreux pays, la réglementation demande que tous les enfants de moins de 12 ans et ceux d'une taille inférieure à 150 cm soient assis et correctement retenus à l'arrière.

Dans de nombreux pays, il est demandé d'utiliser un dispositif de retenue pour enfant approprié et homologué pour le transport d'un enfant sur n'importe quel siège passager. Vérifier la réglementation locale en vigueur.

Nous recommandons que les dispositifs de retenue pour enfant soient conformes au règlement ONU n° 44 ou n° 129*, ou aux réglementations des pays concernés.

☒ **Sélection d'un dispositif de retenue pour enfant** P. 80

- Tout enfant trop petit pour porter une ceinture de sécurité doit être correctement attaché par un dispositif de retenue pour enfant homologué, correctement fixé au véhicule par la ceinture de sécurité ou par le système d'ancrage du dispositif.
- Ne jamais tenir un enfant sur les genoux car il serait impossible de le protéger en cas de collision.
- Ne jamais faire passer une ceinture de sécurité sur soi-même et un enfant. En cas d'accident, la ceinture pourrait s'enfoncer profondément dans le corps de l'enfant et le blesser grièvement ou mortellement.
- Ne jamais laisser deux enfants utiliser la même ceinture de sécurité. Ils risqueraient tous deux d'être très grièvement blessés en cas d'accident.

► Protection des passagers enfants

Pare-soleil passager avant

ATTENTION



NE JAMAIS installer de dispositif de retenue pour enfant dos à la route sur un siège protégé par un AIRBAG ACTIF situé devant lui, sous peine de provoquer des BLESSURES GRAVES VOIRE MORTELLES à l'ENFANT.

Modèles sans feu antibrouillard arrière

Montant de porte de passager avant

ATTENTION



**Danger extrême !
Ne pas installer de dispositif de retenue pour enfant dos à la route sur un siège protégé par un airbag.**

- Ne jamais permettre aux enfants de jouer avec les portes, les vitres ou les réglages de siège.
- Ne pas laisser un enfant seul dans le véhicule sans surveillance, en particulier par temps chaud. L'habitacle du véhicule peut rapidement atteindre des températures extrêmes et mettre sa vie en danger. Il pourrait en outre activer des commandes du véhicule et le mettre en mouvement.

► Protection des passagers enfants

ATTENTION : utiliser le bouton de verrouillage des vitres électriques pour empêcher les enfants d'ouvrir les vitres. Cette fonction empêche les enfants de jouer avec les vitres, ce qui pourrait les exposer à des dangers ou distraire le conducteur.

🔒 Ouverture/fermeture des vitres électriques
P. 212

ATTENTION : toujours conserver la clé de contact sur soi lorsque le véhicule est laissé seul ou avec des occupants à bord.

Afin de vous rappeler le danger de l'airbag avant côté passager pour la sécurité des enfants, une étiquette d'avertissement est apposée sur le pare-soleil passager latéral.

Lire et respecter les instructions indiquées sur cette étiquette.

🔒 Etiquettes de sécurité P. 105

Sécurité des bébés et des petits enfants

■ Protection des bébés

Un nourrisson doit être convenablement maintenu dans un dispositif de retenue pour enfant inclinable dos à la route jusqu'à ce qu'il ait atteint la limite de poids ou de taille spécifiée par le fabricant du système de retenue pour enfant et soit âgé d'au moins un an.

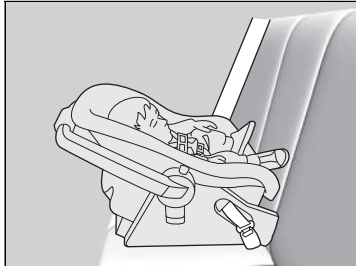

■ Mise en place d'un dispositif de retenue pour enfant dos à la route

Le dispositif de retenue pour enfant doit être positionné et fixé sur l'un des sièges arrière.

- Nous vous recommandons vivement d'installer le dispositif de retenue pour enfant directement derrière le siège passager avant, d'avancer le siège passager avant autant que nécessaire, et de le laisser inoccupé.
- S'assurer qu'il n'y a aucun contact entre le dispositif de retenue pour enfant et le siège situé devant lui.

Il est aussi possible de se procurer un dispositif de retenue pour enfant dos à la route de plus petite taille.

► Protection des bébés

⚠ ATTENTION

Placer un dispositif de retenue pour enfant dos à la route sur le siège avant du véhicule fait courir un risque de blessures graves ou mortelles en cas de déploiement de l'airbag frontal passager.

Toujours placer un dispositif de retenue pour enfant dos à la route sur un siège arrière, jamais à l'avant.

Comme exigé par le règlement ONU n° 94 :

⚠ ATTENTION



NE JAMAIS installer de dispositif de retenue pour enfant dos à la route sur un siège protégé par un AIRBAG ACTIF situé devant lui, sous peine de provoquer des BLESSURES GRAVES VOIRE MORTELLES à l'ENFANT.

De nombreux experts recommandent l'utilisation d'un dispositif de retenue pour enfant dos à la route jusqu'à l'âge de deux ans si la taille et le poids de l'enfant sont adaptés à ce type de dispositif.

Lorsqu'un dispositif de retenue pour enfant dos à la route est correctement installé, il peut empêcher le conducteur ou un passager avant de reculer son siège au maximum ou de verrouiller son dossier de siège dans la position désirée.

► Protection des bébés

S'il se déploie, l'airbag avant côté passager pourra heurter avec une force considérable le dispositif de retenue pour enfant dos à la route, ce qui peut le déloger et blesser gravement l'enfant.

Ne jamais installer face à la route un dispositif de retenue pour enfant conçu pour être installé dos à la route.

Toujours lire attentivement le mode d'emploi du dispositif de retenue pour enfant avant sa mise en place.

Modèles avec feu antibrouillard arrière

S'il est absolument inévitable d'installer un dispositif de retenue pour enfant dos à la route sur le siège passager avant, le système d'airbag avant côté passager doit être désactivé manuellement.

► **Système de désactivation de l'airbag avant côté passager*** P. 63

■ Protection des petits enfants

Si un enfant est âgé d'au moins un an et dépasse les limites de poids et de taille prescrites pour un dispositif de retenue pour enfant dos à la route, l'enfant doit être convenablement et fermement maintenu dans un dispositif de retenue pour enfant face à la route jusqu'à ce qu'il dépasse les limites de poids et de taille prescrites pour ce dernier.

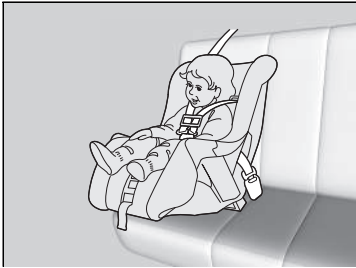

■ Mise en place d'un dispositif de retenue pour enfant face à la route

Il est fortement recommandé de placer un dispositif de retenue pour enfant face à la route sur l'un des sièges arrière et non à l'avant.

Placer un dispositif de retenue pour enfant face à la route sur le siège avant peut s'avérer dangereux. La place la plus sûre pour un enfant est sur l'un des sièges arrière.

► Protection des petits enfants

⚠ ATTENTION

Placer un dispositif de retenue pour enfant face à la route sur le siège avant du véhicule fait courir un risque de blessures graves ou mortelles en cas de déploiement de l'airbag avant.

S'il n'y a pas d'autre choix que de placer un dispositif de retenue pour enfant face à la route sur le siège avant, reculer au maximum le siège du véhicule et attacher convenablement l'enfant.

Se tenir informé des réglementations portant sur l'utilisation des dispositifs de retenue pour enfant dans votre zone de conduite et respecter les consignes prescrites par le fabricant du dispositif.

■ Sélection d'un dispositif de retenue pour enfant

Certains systèmes de retenue enfant sont compatibles avec un ancrage inférieur. Certains présentent un connecteur rigide, d'autres un connecteur souple. Ils sont tous les deux faciles à utiliser. Certains dispositifs de retenue pour enfant existants ou d'occasion ne peuvent être installés qu'en utilisant la ceinture de sécurité. Quel que soit le type choisi, il faut respecter les instructions d'utilisation et d'entretien du fabricant du dispositif de retenue pour enfant, y compris les dates de péremption recommandées, ainsi que les instructions du présent manuel. Une installation correcte est primordiale pour maximiser la sécurité de l'enfant.

Le connecteur type souple peut ne pas être disponible dans votre pays.

Pour les sièges et les véhicules qui ne sont pas équipés de points d'ancrage inférieurs, installer un dispositif de retenue pour enfant à l'aide de la ceinture de sécurité et d'une sangle d'ancrage supérieure afin de bénéficier d'un niveau de sécurité accru. En effet, tous les dispositifs de retenue pour enfant doivent être fixés avec une ceinture de sécurité lorsqu'ils n'utilisent pas le système d'ancrage inférieur. En outre, il est possible que le fabricant du dispositif de retenue pour enfant conseille d'utiliser une ceinture de sécurité pour fixer un dispositif de retenue ISO FIX une fois qu'un enfant atteint un poids spécifié. Lire attentivement les instructions d'installation correcte dans le mode d'emploi du dispositif de retenue pour enfant.

■ Considération importante lors de la sélection d'un dispositif de retenue pour enfant

S'assurer que le dispositif de retenue pour enfant répond aux trois exigences suivantes :

- Le dispositif de retenue pour enfant doit être d'un type et d'une taille adaptés à l'enfant.
- Le dispositif de retenue pour enfant doit être adapté pour l'emplacement d'assise où il sera utilisé.
- Le dispositif de retenue pour enfant est conforme aux critères de sécurité. Nous recommandons l'utilisation d'un dispositif de retenue pour enfant conforme au règlement ONU n° 44 ou n° 129*, ou aux réglementations des pays concernés. Rechercher la marque d'homologation sur le dispositif et la déclaration de conformité du fabricant sur le carton.

► Sélection d'un dispositif de retenue pour enfant

L'installation d'un système de retenue pour enfant compatible avec un ancrage inférieur est simple.

Les systèmes de retenue pour enfant compatibles avec un ancrage inférieur ont été développés pour simplifier la procédure d'installation et réduire la possibilité de blessures en cas d'installation incorrecte.

■ Normes régissant les dispositifs de retenue pour enfant

Quand un dispositif de retenue pour enfant (qu'il s'agisse d'un type i-Size* / ISOFIX ou d'un système équipé de ceinture de sécurité) est conforme au règlement ONU applicable, il porte une étiquette d'homologation semblable à celle illustrée ci-contre. Avant d'acheter ou d'utiliser un dispositif de retenue pour enfant quel qu'il soit, il faut vérifier l'étiquette d'homologation et s'assurer que ce dispositif est à la fois compatible avec le véhicule et avec l'enfant, et qu'il est conforme aux normes ONU.

☒ Sélection d'un dispositif de retenue pour enfant

Exemple d'étiquette d'homologation conforme au règlement ONU n° 44

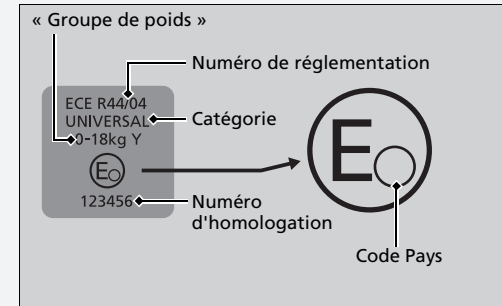

Exemple d'étiquette d'homologation conforme au règlement ONU n° 129*

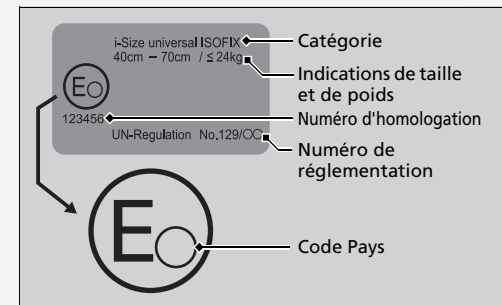

* Non disponible sur tous les modèles

■ Systèmes de retenue pour enfant compatibles avec un ancrage inférieur

Les deux sièges arrière extérieurs de votre véhicule sont équipés d'un système d'ancrage inférieur. Cependant, tous les types de dispositifs de retenue pour enfant ne sont pas adaptés à votre véhicule. Avant d'acheter ou d'utiliser un dispositif de retenue pour enfant compatible au système d'ancrage inférieur (i-Size*/ISOFIX), se reporter aux tableaux suivants pour s'assurer que le système de retenue est adapté au véhicule, à la position du siège dans le véhicule et au poids (groupe de poids) ainsi qu'à la taille de l'enfant.

☒ Systèmes de retenue pour enfant compatibles avec un ancrage inférieur

Un groupe de poids est défini pour certains dispositifs de retenue pour enfant. Ne pas oublier de vérifier le groupe de poids indiqué dans les instructions du fabricant, mais aussi sur l'emballage et les étiquettes du dispositif de retenue pour enfant.

Les dispositifs de retenue pour enfant énumérés dans ce tableau sont des produits Honda d'origine. Ils sont disponibles auprès des réparateurs agréés.

Pour un montage correct, se référer au manuel d'instructions fourni avec le dispositif de retenue pour enfant.

Sauf modèles avec moteur 2,0 l

■ Dispositifs de retenue pour enfant ISOFIX

Groupe de poids	Classe de taille	Fixation	Positions ISOFIX du véhicule				Dispositifs de retenue pour enfant recommandés*1
			Passager avant	Siège arrière			
				Côté G	Côté D	Centre	
Nacelle	F	ISO/L1	—	X	X	—	
	G	ISO/L2	—	X	X	—	
Groupe 0 jusqu'à 10 kg	E	ISO/R1	—	IL*2	IL*2	—	Honda Baby Safe ISOFIX
Groupe 0+ jusqu'à 13 kg	E	ISO/R1	—	IL*2	IL*2	—	Honda Baby Safe ISOFIX
	D	ISO/R2	—	IL*2	IL*2	—	Honda Baby Safe ISOFIX
	C	ISO/R3	—	IL*2	IL*2	—	Honda Baby Safe ISOFIX
Groupe I de 9 à 18 kg	D	ISO/R2	—	IL	IL	—	
	C	ISO/R3	—	IL	IL	—	
	B	ISO/F2	—	IUF	IUF	—	Honda ISOFIX
	B1	ISO/F2X	—	IUF	IUF	—	Honda ISOFIX
	A	ISO/F3	—	IUF	IUF	—	Honda ISOFIX
Groupe II de 15 à 25 kg			—	X	X	—	
Groupe III de 22 à 36 kg			—	X	X	—	

☒ Systèmes de retenue pour enfant compatibles avec un ancrage inférieur

Lors de l'achat d'un dispositif de retenue pour enfant, il faut vérifier la classe de taille ISOFIX ou la fixation pour s'assurer que le siège est compatible avec votre véhicule.

Classe de taille ISOFIX	Fixation (CRF)	Description
G	ISO/L2	Siège enfant latéral droit (nacelle)
F	ISO/L1	Siège enfant latéral gauche (nacelle)
E	ISO/R1	Siège enfant dos à la route
D	ISO/R2	Dispositif de retenue pour enfant taille réduite dos à la route
C	ISO/R3	Dispositif de retenue pour enfant grande taille dos à la route
B1	ISO/F2X	Dispositif de retenue pour enfant hauteur réduite face à la route
B	ISO/F2	Dispositif de retenue pour enfant hauteur réduite face à la route
A	ISO/F3	Dispositif de retenue pour enfant grande hauteur face à la route

- *1 : Le dispositif de retenue pour enfant (DRE) est conforme aux recommandations Honda à la date de publication. Il est conseillé de s'adresser à un concessionnaire agréé pour obtenir des informations à jour sur nos dispositifs de retenue pour enfant recommandés. D'autres dispositifs de retenue pour enfant peuvent être adaptés. Se reporter à la liste des véhicules recommandés pour le dispositif de retenue pour enfant concerné produit par le fabricant.
- *2 : Honda Baby Safe ISOFIX peut être installé dos à la route.
- IUF : Adapté aux dispositifs de retenue pour enfant ISOFIX face à la route de catégorie universelle homologués pour ce groupe de poids.
- IL : Adapté aux dispositifs de retenue pour enfant (DRE) ISOFIX particuliers, y compris ceux cités dans la case correspondante de la colonne droite du tableau. Ces DRE ISOFIX appartiennent aux catégories « spécifique à un véhicule », « usage restreint » ou « semi-universelle ».
- X : Position non recommandée pour les enfants de ce groupe de poids.

Sauf modèles avec moteur 2,0 l

■ Dispositifs de retenue pour enfant i-Size

	Position d'assise			
	Siège avant	Siège arrière gauche	Siège arrière droit	Siège central arrière
Dispositif de retenue pour enfant i-Size	—	i-U	i-U	—

- i-U : Adapté aux dispositifs de retenue pour enfant i-Size « universels » face et dos à la route.

■ Installation d'un dispositif de retenue pour enfant avec une ceinture de sécurité ventrale/thoracique

Tous les types de dispositifs de retenue pour enfant ne sont pas adaptés à votre véhicule. Avant d'acheter ou d'utiliser un dispositif de retenue pour enfant, se reporter au tableau suivant pour s'assurer que celui-ci est adapté au véhicule, à la position du siège dans le véhicule et au poids (groupe de poids) ainsi qu'à la taille de l'enfant.

☒ Installation d'un dispositif de retenue pour enfant avec une ceinture de sécurité ventrale/thoracique

Un groupe de poids est défini pour certains dispositifs de retenue pour enfant. Ne pas oublier de vérifier le groupe de poids indiqué dans les instructions du fabricant, mais aussi sur l'emballage et les étiquettes du dispositif de retenue pour enfant.

Les dispositifs de retenue pour enfant énumérés dans ce tableau sont des produits Honda d'origine. Ils sont disponibles auprès des réparateurs agréés.

Pour un montage correct, se référer au manuel d'instructions fourni avec le dispositif de retenue pour enfant.

Sauf modèles avec moteur 2,0 l

■ Installation d'un dispositif de retenue pour enfant avec une ceinture de sécurité ventrale/thoracique

Groupe de poids	Position d'assise					Dispositifs de retenue pour enfant recommandés ^{*1}
	Passager avant		Siège arrière			
	Position du commutateur ON/OFF d'airbag avant côté passager*		Côté G	Côté D	Centre	
	ON	OFF				
Groupe 0 jusqu'à 10 kg	X	U ^{*2}	U	U	U	Honda Baby Safe
Groupe 0+ jusqu'à 13 kg	X	U ^{*2}	U	U	U	Honda Baby Safe
Groupe I de 9 à 18 kg	UF ^{*2}	U ^{*2}	U	U	U	Honda ISOFIX (avec ceinture) Honda Eclipse
Groupe II de 15 à 25 kg	UF ^{*2}	U ^{*2}	U, L ^{*3}	U, L ^{*3}	U	Honda KID FIX XP SICT L ; Honda KID FIX XP SICT avec ISOFIX intégré
Groupe III de 22 à 36 kg	UF ^{*2}	U ^{*2}	U, L ^{*3}	U, L ^{*3}	U	Honda KID FIX XP SICT L ; Honda KID FIX XP SICT avec ISOFIX intégré

U : Adapté aux dispositifs de retenue « universels » homologués pour ce groupe de poids.

UF : Adapté aux dispositifs de retenue pour enfant « universels » face à la route homologués pour ce groupe de poids.

L : Adapté aux dispositifs de retenue pour enfant (DRE) particuliers indiqués dans le tableau.

X : Position non recommandée pour les enfants de ce groupe de poids.

*1 : Le dispositif de retenue pour enfant (DRE) est conforme aux recommandations Honda à la date de publication. Il est conseillé de s'adresser à un concessionnaire agréé pour obtenir des informations à jour sur nos dispositifs de retenue pour enfant recommandés. D'autres dispositifs de retenue pour enfant peuvent être adaptés. Se reporter à la liste des véhicules recommandés pour le dispositif de retenue pour enfant concerné produit par le fabricant.

*2 : Régler le siège avant sur la position arrière maximale de la glissière et l'angle du dossier de siège en position verticale.

*3 : Honda KID FIX XP SICT peut être installé face à la route.

Modèles européens (moteur 2,0 l)

■ Emplacements pour l'installation du dispositif de retenue pour enfant

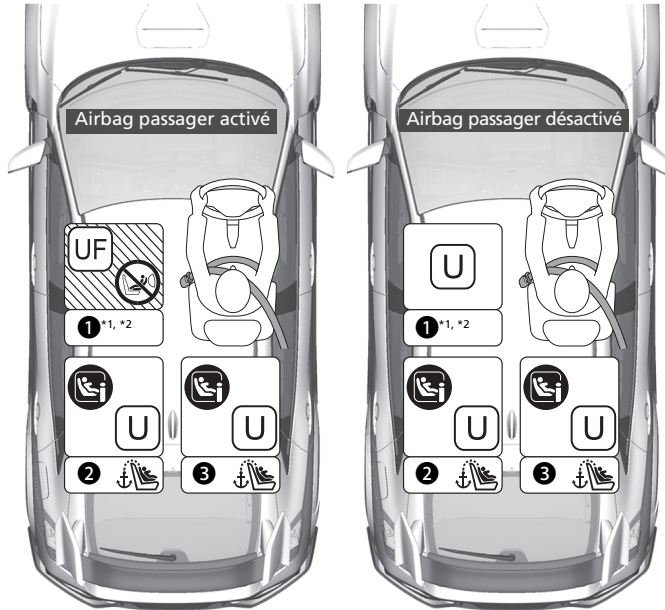

	Adapté aux dispositifs de retenue universels installés avec les ceintures de sécurité du véhicule.
	Adapté aux dispositifs de retenue universels face à la route installés avec les ceintures de sécurité du véhicule.
	Adapté aux dispositifs de retenue pour enfant i-Size et ISOFIX.
	Adapté aux dispositifs de retenue face à la route uniquement.
	Ne jamais utiliser un dispositif de retenue pour enfant dos à la route.
	Position de siège équipée d'ancrages d'attache supérieure.

*1 : régler le glissement de siège sur la position la plus en arrière et le dossier sur la position de verrouillage avant.

*2 : lors de l'installation d'un siège enfant face à la route et répondant à la norme UN R129, reculer le siège au maximum et régler le dossier de siège sur la position suivante. Le siège doit se trouver dans la 2e position à partir de la position verrouillée la plus avancée, et l'appuie-tête doit être retiré. Noter que l'appuie-tête retiré doit être rangé dans le coffre afin qu'il ne soit pas projeté en cas de freinage soudain ou de collision.

Le siège enfant avec pattes de support peut également être fixé avec la position de siège non i-Size.

Numéro de position de siège	Position d'assise			
	①		②	③
	Passager avant*1		2ème rangée	
	Position du commutateur ON/OFF d'airbag passager avant		Gauche	Droite
ON	OFF			
Position de siège adaptée aux dispositifs avec ceinture universels (OUI/NON)	OUI Face à la route uniquement	OUI	OUI	OUI
Position de siège i-Size (OUI/NON)	NON	NON	OUI	OUI
Position de siège adaptée au DRE d'origine recommandé*3 (OUI/NON)	OUI Face à la route uniquement	OUI	OUI	OUI
Position de siège adaptée pour une fixation latérale (L1/L2)	NON	NON	NON	NON
Fixation dos à la route adaptée la plus grande possible (R1/R2X/R2/R3)	NON	NON	R3	R3
Fixation face à la route adaptée la plus grande possible (F2X/F2/F3)	NON	NON	F3	F3
Fixation avec rehausseur adaptée la plus grande possible (B2/B3)	B3*2	B3*2	B3	B3

►► Emplacements pour l'installation du dispositif de retenue pour enfant

Lors de l'achat d'un dispositif de retenue pour enfant, il faut vérifier la classe de taille ISOFIX ou la fixation pour s'assurer que le siège est compatible avec votre véhicule.

Fixation (CRF)	Description
ISO/L1	Siège enfant latéral gauche (nacelle)
ISO/L2	Siège enfant latéral droit (nacelle)
ISO/R1	Siège enfant dos à la route
ISO/R2X	Dispositif de retenue pour enfant taille réduite dos à la route
ISO/R2	Dispositif de retenue pour enfant taille réduite dos à la route
ISO/R3	Dispositif de retenue pour enfant grande taille dos à la route
ISO/F2X	Dispositif de retenue pour enfant hauteur réduite face à la route
ISO/F2	Dispositif de retenue pour enfant hauteur réduite face à la route
ISO/F3	Dispositif de retenue pour enfant grande hauteur face à la route
ISO/B2	Siège rehausseur orienté vers l'avant de largeur réduite
ISO/B3	Siège rehausseur orienté vers l'avant pleine largeur

- *1 : Régler le glissement de siège sur la position la plus en arrière et le dossier sur la position de verrouillage avant.
- *2 : Lors de l'installation d'un siège enfant face à la route et répondant à la norme UN R129, reculer le siège au maximum et régler le dossier du siège dans la position suivante. Le siège doit être dans la 2e position à partir de la position de verrouillage la plus avancée, et l'appuie-tête doit être retiré. Noter que l'appuie-tête retiré doit être rangé dans le coffre afin qu'il ne soit pas projeté en cas de freinage soudain ou de collision.
- *3 : Le dispositif de retenue pour enfant (DRE) est conforme aux recommandations Honda à la date de publication. Il est conseillé de s'adresser à un concessionnaire agréé pour obtenir des informations détaillées et à jour sur nos dispositifs de retenue pour enfant recommandés. D'autres DRE peuvent également être adaptés. Pour connaître les listes des véhicules recommandés, consulter les constructeurs de DRE.

Le siège enfant avec pattes de support peut également être fixé avec la position de siège non i-Size.

■ Liste de DRE d'origine en Europe

R44

Groupe de poids	Dispositif de retenue pour enfant	Catégorie
Groupe 0 jusqu'à 10 kg	—	—
Groupe 0+ jusqu'à 13 kg	—	—
Groupe I de 9 à 18 kg	—	—
Groupe II, III de 15 à 36 kg	Honda KIDFIX XP SICT	Universelle Semi-universelle

R129

Champ d'application	Dispositif de retenue pour enfant	Catégorie
40 à 83 cm jusqu'à 13 kg (Naissance à 15 mois)	Honda baby Safe	Module de porte-bébé
	Honda baby Safe ISOFIX	Base pour i-Size
76 à 105 cm 8 à 22 kg (15 mois à 4 ans)	Honda ISOFIX	ISOFIX universel i-Size

■ Installation d'un système de retenue pour enfant compatible avec un ancrage inférieur

Il est possible d'accrocher un système de retenue pour enfant compatible avec un ancrage inférieur à l'un ou l'autre des sièges arrière extérieurs. Un dispositif de retenue pour enfant peut être fixé aux points d'ancrage inférieurs par des connecteurs rigides ou souples.



1. Localiser les repères d'ancrage apposés à la base de l'assise du siège.
2. Extraire les caches des ancrages sous les repères pour découvrir les ancrages inférieurs.

* Non disponible sur tous les modèles

Suite page suivante

☒ Installation d'un système de retenue pour enfant compatible avec un ancrage inférieur

⚠ ATTENTION

Ne jamais fixer deux dispositifs de retenue pour enfant au même ancrage. En cas de collision, un ancrage peut ne pas être suffisamment solide pour maintenir deux dispositifs de retenue pour enfant et peut se rompre, entraînant des blessures graves ou la mort.

Certains dispositifs de retenue pour enfant sont dotés de coupelles de guidage en option qui évitent tout endommagement potentiel du garnissage du siège. Suivre les instructions du fabricant lors de l'utilisation des coupelles de guidage et les accrocher aux points d'ancrage inférieurs comme indiqué sur la figure.

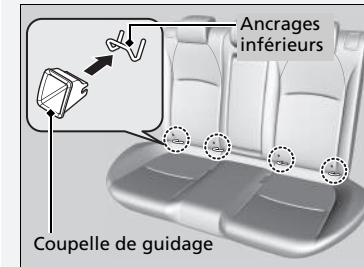

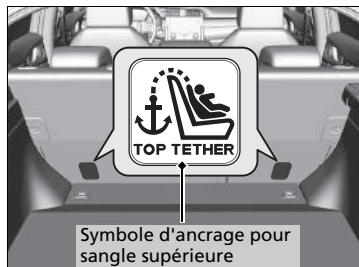
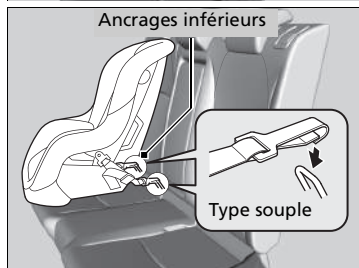
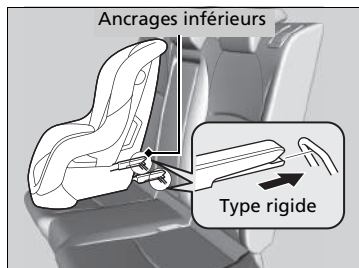

3. Placer le dispositif de retenue pour enfant sur le siège du véhicule et le fixer aux points d'ancrage inférieurs conformément aux instructions fournies avec le dispositif.

► Lors de l'installation du dispositif de retenue pour enfant, vérifier que les points d'ancrage inférieurs ne sont pas obstrués par la ceinture de sécurité ou d'autres objets.

► Installation d'un système de retenue pour enfant compatible avec un ancrage inférieur

ATTENTION : lors de la fixation d'un dispositif de retenue pour enfant, ne jamais utiliser de crochet qui ne contient pas de symbole d'ancrage pour sangle supérieure.

Pour la sécurité de l'enfant, lors de l'utilisation d'un dispositif de retenue pour enfant fixé au système d'ancrage inférieur, vérifier que le dispositif est fixé correctement au véhicule. Un dispositif de retenue pour enfant qui n'est pas correctement fixé ne pourrait pas correctement protéger un enfant lors d'une collision et pourrait blesser l'enfant ou d'autres occupants du véhicule.

Le connecteur type souple peut ne pas être disponible dans votre pays.

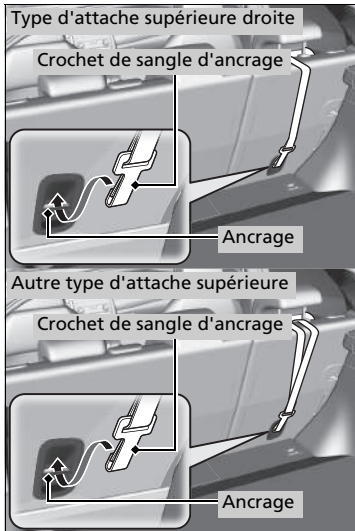

Sauf modèles avec moteur 2,0 l

Dispositif de retenue pour enfant à sangle d'ancrage

4. Relever l'appuie-tête au maximum.

Modèles avec cache du compartiment à bagages

► Rétracter le cache du compartiment à bagages.

► **Cache du compartiment à bagages***

P. 266

5. Faire passer la sangle d'ancrage entre les tiges de l'appuie-tête et engager son crochet sur l'ancrage.

► S'assurer que la sangle n'est pas vrillée.

6. Serrer la sangle d'ancrage comme indiqué dans les consignes du fabricant du dispositif de retenue pour enfant.

7. S'assurer que le dispositif de retenue pour enfant est fermement maintenu en le faisant basculer d'avant en arrière et d'un côté à l'autre ; il ne doit présenter que peu de jeu.

8. Vérifier que toute ceinture de sécurité inutilisée à portée de main d'un enfant est bouclée.

* Non disponible sur tous les modèles

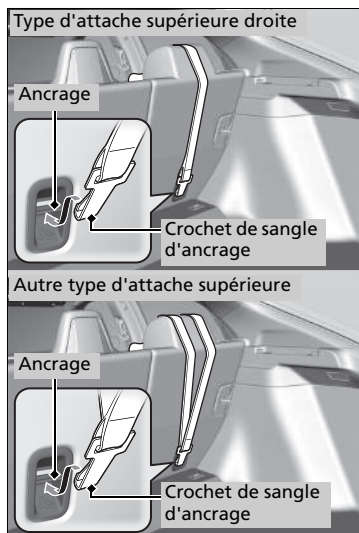

Modèles avec moteur 2,0 l

Dispositif de retenue pour enfant à sangle d'ancrage

Modèles avec cache du compartiment à bagages

4. Rétracter le cache du compartiment à bagages.

➤ **Cache du compartiment à bagages***

P. 266

5. Faire passer la sangle d'ancrage au-dessus de l'appui-tête.

► S'assurer que la sangle n'est pas vrillée.

6. Serrer la sangle d'ancrage comme indiqué dans les consignes du fabricant du dispositif de retenue pour enfant.

7. S'assurer que le dispositif de retenue pour enfant est fermement maintenu en le faisant basculer d'avant en arrière et d'un côté à l'autre ; il ne doit présenter que peu de jeu.

8. Vérifier que toute ceinture de sécurité inutilisée à portée de main d'un enfant est bouclée.

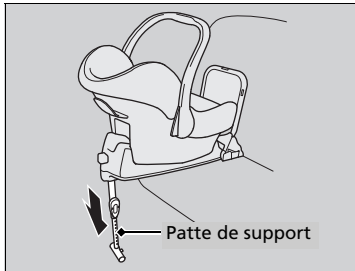

Modèles avec feu antibrouillard arrière

Dispositif de retenue pour enfant à patte de support

4. Agrandir la patte de support jusqu'à ce qu'elle touche le sol, comme indiqué par le fabricant du dispositif de retenue pour enfant.
 - Confirmer que la section du plancher sur laquelle repose la patte de support est de niveau. Si la section n'est pas de niveau, la patte de support ne peut fournir le support approprié.
 - S'assurer qu'il n'y a aucun contact entre le dispositif de retenue pour enfant et le siège situé devant lui.

■ Installation d'un système de retenue pour enfant avec une ceinture de sécurité ventrale/thoracique

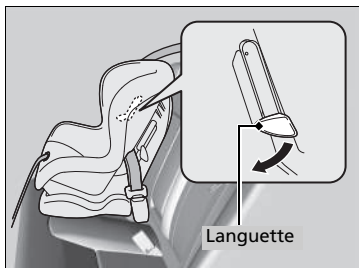
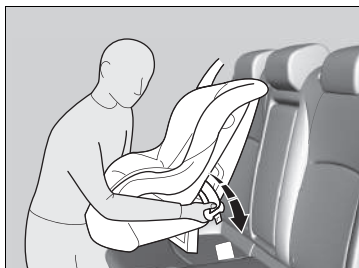

1. Placer le dispositif de retenue pour enfant sur le siège du véhicule.
2. Faire passer la ceinture de sécurité dans le dispositif de retenue pour enfant conformément aux instructions du fabricant et engager la languette de verrouillage dans la boucle.
 - Engager la languette à fond jusqu'à ce qu'elle soit verrouillée.
3. Abaisser la languette. Faire passer la sangle thoracique de la ceinture dans la fente sur le côté de l'appui-tête.
4. Saisir la sangle thoracique près de la boucle et la tirer pour éliminer tout le mou de la sangle.
 - Simultanément, appuyer sur le dispositif de retenue pour enfant pour l'enfoncer dans le coussin du siège.
5. Positionner correctement la ceinture et remonter la languette. S'assurer que la sangle n'est pas vrillée.
 - Lorsque la languette est remontée, tirer sur la partie supérieure de la sangle pour en éliminer le mou.

⊠ Installation d'un système de retenue pour enfant avec une ceinture de sécurité ventrale/thoracique

Un dispositif de retenue pour enfant qui n'est pas correctement fixé ne pourrait pas correctement protéger un enfant lors d'une collision et pourrait blesser l'enfant ou d'autres occupants du véhicule.

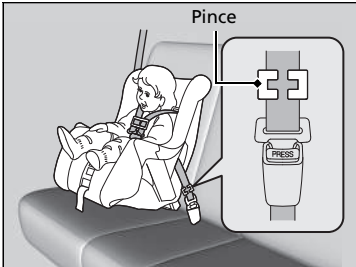
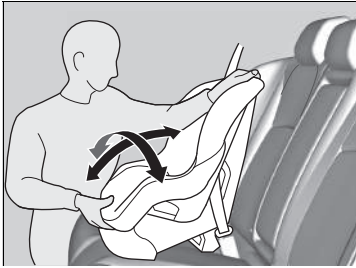

6. S'assurer que le dispositif de retenue pour enfant est fermement maintenu en le faisant basculer d'avant en arrière et d'un côté à l'autre ; il ne doit présenter que peu de jeu.
7. Vérifier que toute ceinture de sécurité inutilisée à portée de main d'un enfant est bouclée.

Si le dispositif de retenue pour enfant ne comporte pas de mécanisme permettant de maintenir la ceinture, fixer une pince sur la ceinture de sécurité.

A l'issue des étapes 1 et 2, tirer sur la sangle thoracique de la ceinture de sécurité et s'assurer qu'il n'y a pas de mou au niveau de la sangle sous-abdominale.

3. Pincer fermement la ceinture au niveau de la languette de verrouillage. Pincer les deux parties de la sangle de manière qu'elles ne glissent pas dans la languette de verrouillage. Déboucler la ceinture de sécurité.
4. Installer la pince comme illustré. Placer la pince le plus près possible de la languette de verrouillage.
5. Engager la languette de verrouillage dans la boucle. Passer aux étapes 6 et 7.

■ Protection accrue grâce à une sangle supérieure

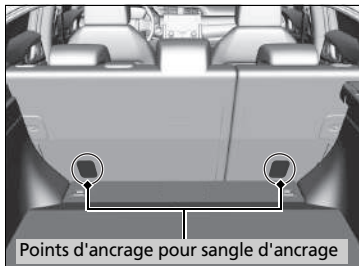

Un point d'ancrage est prévu derrière chaque place assise arrière extérieure. Si le dispositif de retenue pour enfant est livré avec une attache mais peut être installé avec une ceinture de sécurité, l'attache peut être également utilisée pour plus de sécurité.

1. Localiser le point d'ancrage approprié.

Modèles avec cache du compartiment à bagages

- Rétracter le cache du compartiment à bagages.

- ☒ **Cache du compartiment à bagages***
P. 266

☒ Protection accrue grâce à une sangle supérieure

ATTENTION : les points d'ancrage des dispositifs de retenue pour enfant sont conçus pour supporter les charges imposées par des dispositifs de retenue pour enfant correctement fixés. En aucun cas ils ne doivent être utilisés pour fixer des ceintures de sécurité ou harnais pour adultes, ou pour attacher d'autres objets ou équipements au véhicule.

Toujours utiliser une attache sur les dispositifs de retenue pour enfant face à la route lorsqu'ils sont fixés avec la ceinture de sécurité ou les ancrages inférieurs.

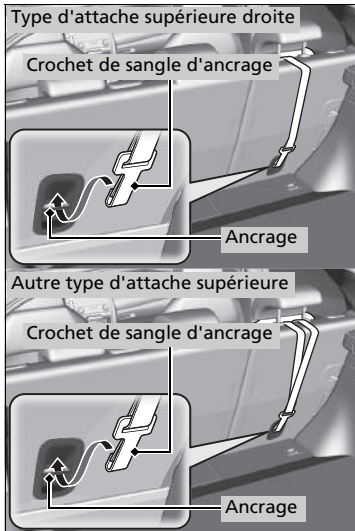

Sauf modèles avec moteur 2,0 l

2. Relever l'appuie-tête au maximum, puis faire passer la sangle d'ancrage entre les tiges de l'appuie-tête. S'assurer que la sangle n'est pas vrillée.
3. Fixer le crochet de sangle d'ancrage au point d'ancrage.
4. Serrer la sangle d'ancrage comme indiqué dans les consignes du fabricant du dispositif de retenue pour enfant.

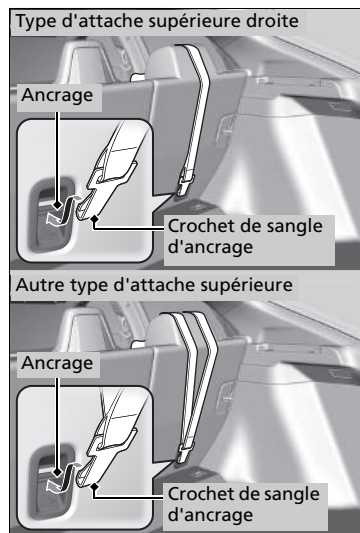

Modèles avec moteur 2,0 l

2. Faire passer la sangle d'ancrage au-dessus de l'appuie-tête. S'assurer que la sangle n'est pas vrillée.
3. Fixer le crochet de sangle d'ancrage au point d'ancrage.
4. Serrer la sangle d'ancrage comme indiqué dans les consignes du fabricant du dispositif de retenue pour enfant.

Sécurité des enfants de grande taille

■ Protection des enfants de grande taille

Les pages suivantes expliquent comment vérifier le bon ajustement de la ceinture de sécurité, indiquent le type de siège rehausseur à utiliser lorsqu'un tel siège est nécessaire et donnent les précautions importantes à observer si un enfant doit s'asseoir à l'avant.

■ Vérification du bon ajustement de la ceinture de sécurité

Lorsqu'un enfant est trop grand pour un système de retenue pour enfant, le maintenir sur un siège arrière au moyen d'une ceinture de sécurité ventrale/thoracique. Demander à l'enfant de s'asseoir bien droit et bien calé au fond de son siège, puis se poser les questions suivantes.



■ Liste de contrôle

- Les genoux de l'enfant sont-ils pliés confortablement sur le bord du siège ?
- La sangle thoracique de la ceinture passe-t-elle entre le cou et le bras de l'enfant ?
- La sangle sous-abdominale de la ceinture est-elle le plus bas possible et touche-t-elle bien les cuisses de l'enfant ?
- L'enfant pourra-t-il rester assis de cette manière pendant tout le trajet ?

Si la réponse à chacune de ces questions est oui, l'enfant est prêt à porter convenablement la ceinture de sécurité ventrale/thoracique. En cas de réponse négative à l'une des questions, l'enfant a besoin d'un siège rehausseur jusqu'à ce qu'il puisse porter la ceinture de sécurité sans siège rehausseur.

☒ Sécurité des enfants de grande taille

⚠ ATTENTION

Un enfant de 12 ans ou moins assis à l'avant du véhicule pourrait subir des blessures graves, voire mortelles, en cas de déploiement de l'airbag avant côté passager.

Si un enfant de grande taille doit être assis à l'avant, reculer le siège passager au maximum, faire asseoir l'enfant correctement et boucler sa ceinture de sécurité. Utiliser un siège rehausseur si nécessaire.

■ Sièges rehausseurs

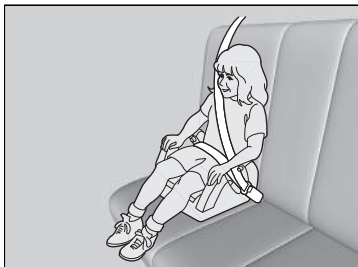

Si l'utilisation d'une ceinture de sécurité ventrale/thoracique ne convient pas, placer l'enfant dans un siège rehausseur sur le siège arrière. Pour la sécurité de l'enfant, s'assurer que ce dernier satisfait à l'ensemble des conditions du fabricant du siège rehausseur.

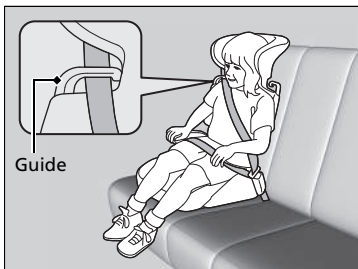

Un dossier est disponible pour certains sièges rehausseurs. Installer le dossier sur le siège rehausseur et le régler par rapport au siège du véhicule conformément aux instructions du fabricant. S'assurer que la ceinture est correctement passée dans le guide au niveau de l'épaule du dossier et qu'elle ne touche pas ou ne passe pas sur le cou de l'enfant.

► Sièges rehausseurs

Lors de l'installation d'un siège rehausseur, lire attentivement les instructions qui l'accompagnent et mettre en place le siège comme requis.

Les sièges rehausseurs peuvent être à haut dossier ou à bas dossier. Choisir un siège rehausseur permettant à l'enfant le port convenable de la ceinture de sécurité.

Nous recommandons l'utilisation d'un siège rehausseur avec dossier pour faciliter l'ajustement de la sangle thoracique.

■ Protection des enfants de grande taille - Contrôles finaux

Le véhicule possède des sièges arrière sur lesquels les enfants peuvent être correctement retenus. En cas de transport de plusieurs enfants, si un enfant doit être assis à l'avant du véhicule :

- Lire attentivement le présent manuel et s'assurer de bien comprendre l'ensemble des consignes et informations de sécurité.
- Reculer le siège avant au maximum.
- Demander à l'enfant de s'asseoir bien droit et bien calé au fond de son siège.
- S'assurer que la ceinture de sécurité est correctement positionnée de sorte que l'enfant soit convenablement attaché.

■ Surveillance des passagers enfants

Il est fortement recommandé de toujours garder un œil sur les passagers enfants. Même avec les enfants plus âgés et plus responsables, il convient de leur rappeler d'attacher leur ceinture de sécurité et de se tenir convenablement.

Monoxyde de carbone

Les gaz d'échappement de ce véhicule contiennent du monoxyde de carbone, un gaz incolore, inodore et hautement toxique. Le monoxyde de carbone ne devrait pas pénétrer dans l'habitacle pendant la marche normale tant que le véhicule est correctement entretenu.

■ Faire contrôler l'étanchéité du système d'échappement dans les cas suivants :

- Un bruit inhabituel émane du système d'échappement.
- Le système d'échappement peut avoir été endommagé.
- Le véhicule est soulevé pour une vidange d'huile.

Lors de la conduite du véhicule avec le hayon ouvert, les gaz d'échappement peuvent être aspirés avec l'air à l'intérieur du véhicule et créer une situation dangereuse. S'il s'avère nécessaire de rouler avec le hayon ouvert, ouvrir toutes les vitres et régler le système de chauffage*/système de commande de la climatisation* comme indiqué ci-dessous.

1. Sélectionner le mode air frais.
2. Sélectionner le mode .
3. Faire tourner le ventilateur à vitesse maximale.
4. Régler la température à un niveau confortable.

Régler le système de chauffage*/système de commande de la climatisation* de la même façon si vous restez dans votre véhicule garé, moteur en marche.

⌘ Monoxyde de carbone

⚠ ATTENTION

Le monoxyde de carbone est un gaz toxique.

Toute inhalation risque de provoquer une perte de connaissance et d'être mortelle.

Eviter tout endroit confiné et toute activité exposant au monoxyde de carbone.

Le monoxyde de carbone peut s'accumuler rapidement dans un endroit clos tel qu'un garage.

Ne pas faire tourner le moteur lorsque la porte du garage est fermée. Même lorsque la porte est ouverte, ne faire tourner le moteur que pour sortir le véhicule du garage.

Emplacements des étiquettes

Ces étiquettes se trouvent aux emplacements indiqués. Elles mettent en garde contre les dangers potentiels susceptibles de causer des blessures graves ou mortelles. Lire attentivement ces étiquettes.

Si une étiquette se détache ou devient difficile à lire, demander une rechange au réparateur agréé.

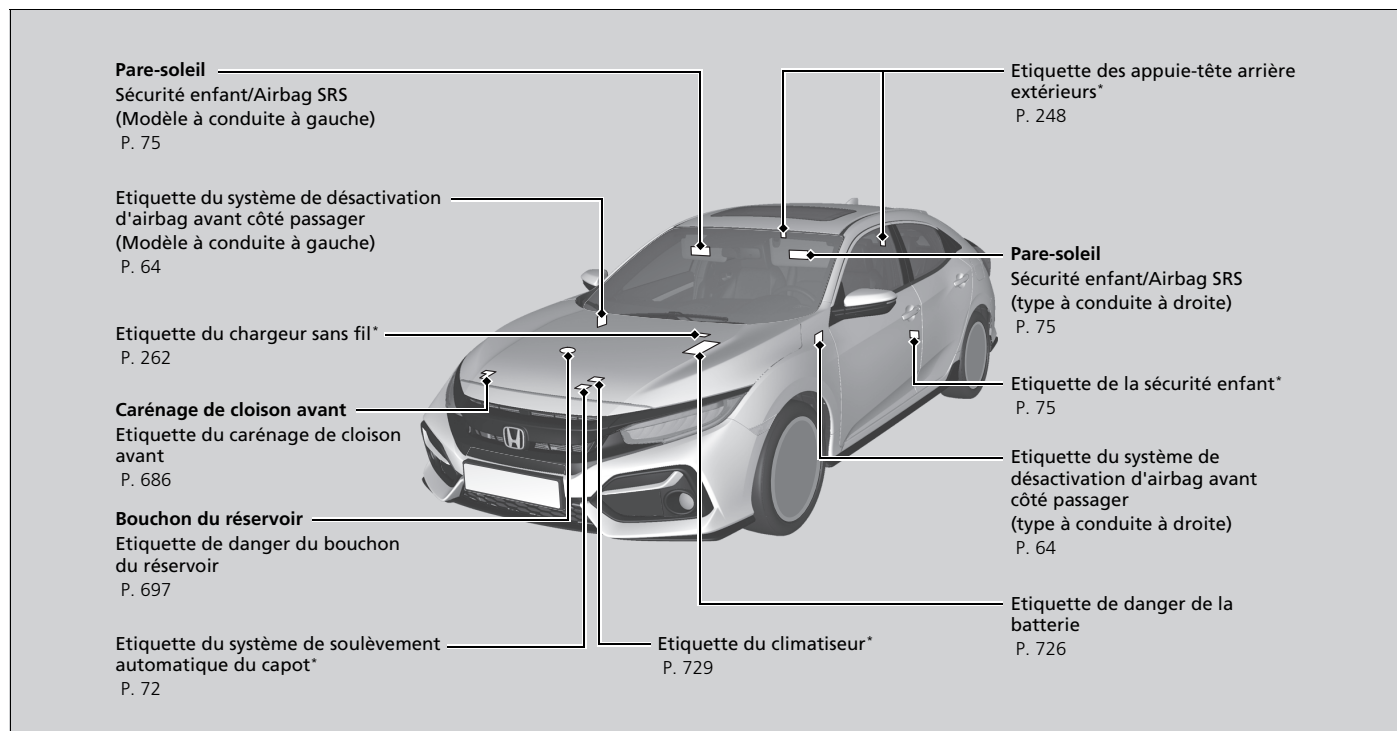

* Non disponible sur tous les modèles

Tableau de bord

Les touches, témoins et jauges du tableau de bord sont décrits dans ce chapitre.





Témoins



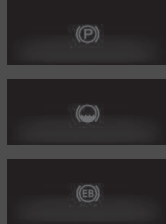

Messages d'avertissement et d'information de
l'interface d'information du conducteur 135

Jauges et interface d'information du conducteur

Jauges 159
Interface d'information du conducteur 161

Témoin	Nom	Allumé/Clignotant	Explication	Message
 (rouge)	Témoin de frein de stationnement et de système de freinage (rouge)	<ul style="list-style-type: none"> • S'allume pendant quelques secondes lorsque le contacteur d'allumage est sur MARCHE *1, puis s'éteint si le frein de stationnement est desserré. • S'allume lorsque le frein de stationnement est serré et s'éteint lorsqu'il est desserré. • S'allume lorsque le niveau de liquide de frein est faible. • S'allume en cas d'anomalie au niveau du système de freinage. • Le signal sonore retentit et le témoin s'allume en cas de conduite avec le frein de stationnement pas complètement desserré. 	<ul style="list-style-type: none"> • S'allume au cours de la conduite - S'assurer que le frein de stationnement est desserré. Vérifier le niveau du liquide de frein. <ul style="list-style-type: none"> ➤ Que faire s'il s'allume pendant le trajet P. 784 • S'allume avec le témoin ABS - Faire contrôler le véhicule par un concessionnaire. <ul style="list-style-type: none"> ➤ Si le témoin du système de freinage (rouge) s'allume ou clignote P. 784 <p>Modèles avec moteur 1,0 l</p> <ul style="list-style-type: none"> • S'allume avec le témoin de frein de stationnement et de système de freinage (orange) - S'arrêter dans un endroit sûr. Contacter un concessionnaire pour effectuer la réparation. La pédale de frein devient plus difficile à actionner. Enfoncer la pédale plus loin que ce que vous faites normalement. 	







*1 : les modèles équipés du système d'accès sans clé ont une touche **ENGINE START/STOP** au lieu d'un contacteur d'allumage.

Témoin	Nom	Allumé/Clignotant	Explication	Message
	Témoin de frein de stationnement et de système de freinage (rouge)	<ul style="list-style-type: none"> • S'allume pendant plusieurs secondes lorsque le frein de stationnement électrique est serré et que le contacteur d'allumage est en position ANTIVOL 0*1, puis s'éteint. • Reste allumé pendant plusieurs secondes lorsque le contacteur d'allumage est placé sur la position ANTIVOL 0*1 et que le frein de stationnement électrique est actionné, puis s'éteint. 	<ul style="list-style-type: none"> • Clignote, et le témoin de frein de stationnement et de système de freinage (orange) s'allume en même temps - Le système de frein de stationnement électrique présente une anomalie. Le frein de stationnement n'est peut-être pas serré. Eviter d'utiliser le frein de stationnement et faire immédiatement contrôler le véhicule par un concessionnaire. <ul style="list-style-type: none"> ➤ Si le témoin du système de freinage (rouge) s'allume ou clignote en même temps que le témoin du système de freinage (orange) s'allume P. 785 	—
	Indicateur de système de blocage de frein automatique	<ul style="list-style-type: none"> • S'allume pendant quelques secondes lorsque le contacteur d'allumage est en position MARCHE II*1, puis s'éteint. • S'allume lorsque le système de blocage de frein automatique est activé. 	<ul style="list-style-type: none"> ➤ Blocage de frein automatique P. 636 	
	Témoin de blocage de frein automatique	<ul style="list-style-type: none"> • S'allume pendant quelques secondes lorsque le contacteur d'allumage est en position MARCHE II*1, puis s'éteint. • S'allume lorsque le blocage de frein automatique est activé. 	<ul style="list-style-type: none"> ➤ Blocage de frein automatique P. 636 	—







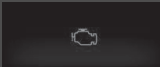

*1 : les modèles équipés du système d'accès sans clé ont une touche **ENGINE START/STOP** au lieu d'un contacteur d'allumage.

Témoin	Nom	Allumé/Clignotant	Explication	Message
 (orange)	Témoin de frein de stationnement et de système de freinage (orange)	<ul style="list-style-type: none"> • S'allume pendant quelques secondes lorsque le contacteur d'allumage est en position MARCHE *1, puis s'éteint. • S'allume en cas de problème avec un système associé au freinage autre que le système de freinage traditionnel. • S'allume en cas d'anomalie au niveau du système de frein de stationnement électrique ou du système de blocage de frein automatique. 	<ul style="list-style-type: none"> • S'allume au cours de la conduite - Faire contrôler le véhicule par un concessionnaire. <p>Sauf modèles avec moteur 1,0 l</p> <ul style="list-style-type: none"> • Même lorsque ce témoin est allumé, votre véhicule conserve toutes ses capacités de freinage normales. <p>Modèles avec moteur 1,0 l</p> <ul style="list-style-type: none"> • S'allume au cours de la conduite - Eviter d'utiliser le frein de stationnement et faire immédiatement contrôler le véhicule par un concessionnaire. 	    <p>Modèles avec moteur 1,0 l</p> 
		<p>Modèles avec CMBS</p> <ul style="list-style-type: none"> • S'allume en cas d'anomalie au niveau du capteur radar. • Le témoin peut s'allumer temporairement lorsque le poids maximal admissible est dépassé. 	<ul style="list-style-type: none"> • Vérifier que la charge totale est conforme au poids maximal admissible. • Limite de chargement P. 487 • Demeure constamment allumé - Faire contrôler le véhicule par un concessionnaire. 	

*1 : les modèles équipés du système d'accès sans clé ont une touche **ENGINE START/STOP** au lieu d'un contacteur d'allumage.

Témoin	Nom	Allumé/Clignotant	Explication	Message
	Témoin de pression d'huile faible	<ul style="list-style-type: none"> • S'allume lorsque le contacteur d'allumage est réglé sur la position MARCHE *1 et s'éteint au démarrage du moteur. • S'allume lorsque la pression d'huile moteur est faible. 	<ul style="list-style-type: none"> • S'allume au cours de la conduite - S'arrêter dans un endroit sûr. <ul style="list-style-type: none"> ➤ Si le témoin de pression d'huile faible s'allume P. 782 	
	Témoin de dysfonctionnement	<p>Sauf modèles avec moteur 1,5 l</p> <ul style="list-style-type: none"> • S'allume lorsque le contacteur d'allumage est réglé sur la position MARCHE *1 et s'éteint au démarrage du moteur. <p>Modèles avec moteur 1,5 l</p> <ul style="list-style-type: none"> • S'allume lorsque le contacteur d'allumage est en position MARCHE *1 et s'éteint quand le moteur démarre ou au bout de quelques secondes si le moteur ne démarre pas. • S'allume en cas d'anomalie au niveau des systèmes de contrôle des émissions polluantes. • Clignote en cas de ratés détectés dans les cylindres du moteur. 	<ul style="list-style-type: none"> • S'allume au cours de la conduite - Faire contrôler le véhicule par un concessionnaire. • Clignote en roulant - S'arrêter dans un endroit sûr à l'écart d'objets inflammables. Couper le moteur pendant au moins 10 minutes jusqu'à ce qu'il refroidisse. Ensuite, emmener le véhicule chez un concessionnaire. <ul style="list-style-type: none"> ➤ Si le témoin de dysfonctionnement s'allume ou clignote P. 783 	

*1 : les modèles équipés du système d'accès sans clé ont une touche **ENGINE START/STOP** au lieu d'un contacteur d'allumage.











Témoin	Nom	Allumé/Clignotant	Explication	Message
	Témoin du système de charge	<ul style="list-style-type: none"> S'allume lorsque le contacteur d'allumage est réglé sur la position MARCHE *1 et s'éteint au démarrage du moteur. S'allume lorsque la batterie n'est pas en charge. 	<ul style="list-style-type: none"> S'allume au cours de la conduite - Couper le système de chauffage automatique*/système de commande de climatisation* et le désembueur arrière afin de réduire la consommation électrique. <ul style="list-style-type: none"> ➤ Si le témoin du système de charge s'allume P. 782 	
	Indicateur de position du levier de vitesses*	<ul style="list-style-type: none"> Indique la position actuelle du levier de vitesses. 	<ul style="list-style-type: none"> ➤ Passage des rapports P. 502, 504 	—
	Témoin du système de transmission*	<ul style="list-style-type: none"> Clignote lorsque le système de transmission présente une anomalie. 	<ul style="list-style-type: none"> Clignote en roulant - Eviter tout démarrage et toute accélération soudains et faire immédiatement contrôler le véhicule par un concessionnaire. 	
	Indicateur de montée de rapport*	<ul style="list-style-type: none"> S'allume lorsque le passage à un rapport supérieur est recommandé. 	<ul style="list-style-type: none"> ➤ Indicateurs de montée/descente* des rapports P. 508 	—
	Indicateur de descente de rapport*	<ul style="list-style-type: none"> S'allume lorsque le passage à un rapport inférieur est recommandé. 	<ul style="list-style-type: none"> ➤ Indicateurs de montée/descente* des rapports P. 508 	—
	Témoin M (mode de changement de vitesse manuel 7 vitesses)/ Indicateur de rapport*	<ul style="list-style-type: none"> S'allume lorsque le mode de changement de vitesse manuel 7 vitesses est activé. 	<ul style="list-style-type: none"> ➤ Mode de changement de vitesse manuel 7 vitesses P. 506 	—

*1 : les modèles équipés du système d'accès sans clé ont une touche **ENGINE START/STOP** au lieu d'un contacteur d'allumage.









* Non disponible sur tous les modèles

Témoin	Nom	Allumé/Clignotant	Explication	Message
	Indicateur de rapport*	<ul style="list-style-type: none"> Indique la position du rapport : 1er au 6e. 	<ul style="list-style-type: none"> Si le changement de vitesse se fait très lentement, une autre position de rapport peut s'afficher pendant un instant. <ul style="list-style-type: none"> ▣ Passage des rapports P. 509 Dans les conditions suivantes, les rapports ne sont pas affichés. <ul style="list-style-type: none"> - Le véhicule est arrêté. - Le levier de vitesses est en position R. - Le levier de vitesses est en position N. L'affichage peut être activé/désactivé dans les fonctions personnalisées de l'interface d'information du conducteur ou sur l'écran audio/informations. <ul style="list-style-type: none"> ▣ Fonctions personnalisées P. 171, 396 	—





* Non disponible sur tous les modèles

Témoin	Nom	Allumé/Clignotant	Explication	Message
	Témoin de rappel de ceinture de sécurité	<ul style="list-style-type: none"> S'allume si la ceinture de sécurité du conducteur n'est pas bouclée lorsque le contacteur d'allumage est en position MARCHE *1. <p>Modèles avec feu antibrouillard arrière</p> <ul style="list-style-type: none"> Si le passager avant n'a pas bouclé sa ceinture de sécurité, le témoin s'allume quelques secondes plus tard. <p>Tous les modèles</p> <ul style="list-style-type: none"> Clignote en roulant si le conducteur et/ou le passager avant* n'a pas bouclé sa ceinture de sécurité. Le signal sonore retentit et le témoin clignote à intervalles réguliers. 	<ul style="list-style-type: none"> Le signal sonore s'interrompt et le témoin s'éteint lorsque le conducteur et le passager avant* ont bouclé leurs ceintures de sécurité. Reste allumé après que le conducteur ou le passager avant a bouclé sa ceinture de sécurité. - Une erreur de détection peut s'être produite au niveau du capteur. Faire contrôler le véhicule par un concessionnaire. <ul style="list-style-type: none"> ☒ Dispositif de rappel de ceinture de sécurité P. 49 	 
	Témoin de niveau de carburant bas	<ul style="list-style-type: none"> S'allume lorsque le niveau de carburant dans le réservoir est bas (environ 7,0 litres restants). Clignote en cas d'anomalie au niveau de la jauge de carburant. 	<ul style="list-style-type: none"> S'allume - Faire le plein de carburant dès que possible. Clignote - Faire contrôler le véhicule par un concessionnaire. 	 
	Témoin du système de freinage antiblocage des roues (ABS)	<ul style="list-style-type: none"> S'allume pendant quelques secondes lorsque le contacteur d'allumage est en position MARCHE *1, puis s'éteint. S'allume en cas d'anomalie au niveau du système ABS. 	<ul style="list-style-type: none"> Demeure constamment allumé - Faire contrôler le véhicule par un concessionnaire. Même avec ce témoin allumé, le véhicule conserve toutes ses capacités de freinage normales, sans la fonction antiblocage. <ul style="list-style-type: none"> ☒ Système antiblocage des roues (ABS) P. 639 	







*1 : les modèles équipés du système d'accès sans clé ont une touche **ENGINE START/STOP** au lieu d'un contacteur d'allumage.

Témoin	Nom	Allumé/Clignotant	Explication	Message
	Témoin de système de retenue supplémentaire	<ul style="list-style-type: none"> S'allume pendant quelques secondes lorsque le contacteur d'allumage est en position MARCHE ^{*1}, puis s'éteint. S'allume en cas d'anomalie au niveau d'un des composants suivants : <ul style="list-style-type: none"> - Système de retenue supplémentaire - Système d'airbags latéraux - Système d'airbags latéraux rideaux - Prétensionneur de ceinture de sécurité 	<ul style="list-style-type: none"> Demeure constamment allumé ou ne s'allume pas du tout - Faire contrôler le véhicule par un concessionnaire. 	
ON  OFF 	Témoins d'activation/désactivation de l'airbag avant côté passager*	<ul style="list-style-type: none"> Les deux témoins s'allument pendant quelques secondes lorsque le contacteur d'allumage est en position MARCHE ^{*1}, puis s'éteignent après un auto-diagnostic du système. Lorsque l'airbag avant côté passager est activé : le témoin se rallume et reste allumé pendant environ 60 secondes. Lorsque l'airbag avant côté passager est désactivé : le témoin de désactivation s'allume de nouveau et demeure allumé. C'est un rappel que l'airbag avant côté passager est désactivé.	<ul style="list-style-type: none">  Système de désactivation de l'airbag avant côté passager* P. 63 	

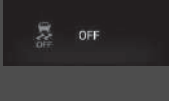

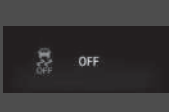
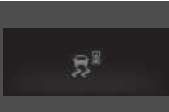
*1 : les modèles équipés du système d'accès sans clé ont une touche **ENGINE START/STOP** au lieu d'un contacteur d'allumage.

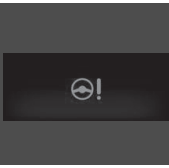
Témoin	Nom	Allumé/Clignotant	Explication	Message
	Témoin du système d'assistance à la stabilité du véhicule (VSA)	<ul style="list-style-type: none"> • S'allume pendant quelques secondes lorsque le contacteur d'allumage est en position MARCHE *1, puis s'éteint. • Clignote pendant l'intervention du système VSA. • S'allume en cas d'anomalie au niveau du système VSA, du système d'assistance au freinage, du lancement de la fonction d'assistance au freinage* ou du système d'aide au démarrage en côte. 	<ul style="list-style-type: none"> • Demeure constamment allumé - Faire contrôler le véhicule par un concessionnaire.  Système d'assistance à la stabilité du véhicule (VSA) P. 544 	 
		<ul style="list-style-type: none"> • S'allume si le système VSA est temporairement désactivé suite à un débranchement et rebranchement de la batterie. 	<ul style="list-style-type: none"> • Conduire sur une courte distance à plus de 20 km/h. Le témoin doit s'éteindre. S'il ne le fait pas, faire contrôler le véhicule par un concessionnaire. 	

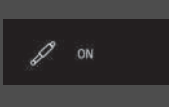

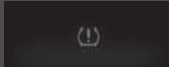
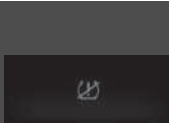
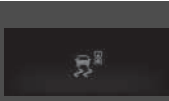

*1 : les modèles équipés du système d'accès sans clé ont une touche **ENGINE START/STOP** au lieu d'un contacteur d'allumage.

Témoin	Nom	Allumé/Clignotant	Explication	Message
	Témoin OFF du système d'assistance à la stabilité du véhicule (VSA)	<ul style="list-style-type: none"> • S'allume pendant quelques secondes lorsque le contacteur d'allumage est en position MARCHE II*1, puis s'éteint. • S'allume lorsque le système VSA est partiellement désactivé. 	<ul style="list-style-type: none"> ➤ Activation et désactivation du VSA P. 545 	
		<p>Modèles avec moteur 2,0 l</p> <ul style="list-style-type: none"> • S'allume en cas de maintien du bouton  (VSA OFF) enfoncé alors que la position +R est sélectionnée. 	<ul style="list-style-type: none"> ➤ Lorsque le mode de transmission est sur le mode +R P. 546 	
		<ul style="list-style-type: none"> • S'allume si le système VSA est temporairement désactivé suite à un débranchement et rebranchement de la batterie. 	<ul style="list-style-type: none"> • Conduire sur une courte distance à plus de 20 km/h. Le témoin doit s'éteindre. S'il ne le fait pas, faire contrôler le véhicule par un concessionnaire. 	
	Témoin du système de direction assistée électrique (EPS)	<ul style="list-style-type: none"> • S'allume lorsque le contacteur d'allumage est réglé sur la position MARCHE II*1 et s'éteint au démarrage du moteur. • S'allume en cas d'anomalie au niveau du système EPS. 	<ul style="list-style-type: none"> • Demeure constamment allumé ou ne s'allume pas du tout - Faire contrôler le véhicule par un concessionnaire. ➤ Si le témoin du système de direction assistée électrique (EPS) s'allume P. 786 	
	Témoin du système d'amortissement adaptatif*	<ul style="list-style-type: none"> • S'allume lorsque le mode dynamique est activé. 	<ul style="list-style-type: none"> ➤ Système d'amortissement adaptatif* P. 528 	





*1 : les modèles équipés du système d'accès sans clé ont une touche **ENGINE START/STOP** au lieu d'un contacteur d'allumage.





Témoin	Nom	Allumé/Clignotant	Explication	Message
	<p>Modèles avec feu antibrouillard arrière</p> <p>Témoin du système d'avertissement de perte de pression/ de basse pression des pneus</p>	<ul style="list-style-type: none"> • S'allume pendant quelques secondes lorsque le contacteur d'allumage est en position MARCHE *1, puis s'éteint. • Peut s'allumer brièvement si le contacteur d'allumage est mis sur MARCHE *1 et que le véhicule n'est pas déplacé dans les 45 secondes, pour signaler que le processus d'étalonnage n'est pas encore terminé. • S'allume et reste allumé lorsque : <ul style="list-style-type: none"> - La pression d'un ou plusieurs pneus est très faible. - Le système n'a pas été initialisé. 	<ul style="list-style-type: none"> • S'allume au cours de la conduite - S'arrêter dans un endroit sûr, vérifier la pression des pneus et gonfler les pneus si nécessaire. • Demeure allumé après le gonflage des pneus aux pressions préconisées - Le système doit être réinitialisé. <ul style="list-style-type: none"> ▣ Initialisation du système d'avertissement de perte de pression P. 550 	
		<ul style="list-style-type: none"> • Clignote pendant environ une minute, puis reste allumé s'il y a une anomalie au niveau du système d'avertissement de perte de pression, ou lorsqu'une roue galette* est installée temporairement. 	<ul style="list-style-type: none"> • Clignote et demeure allumé - Faire contrôler le véhicule par un concessionnaire. Si une roue galette est installée sur le véhicule, faire réparer ou remplacer le pneu de dimensions normales et l'installer sur le véhicule dès que possible. 	
		<ul style="list-style-type: none"> • S'allume si le système d'avertissement de perte de pression est temporairement désactivé suite à un débranchement et rebranchement de la batterie. 	<ul style="list-style-type: none"> • Conduire sur une courte distance à plus de 20 km/h. Le témoin doit s'éteindre. S'il ne le fait pas, faire contrôler le véhicule par un concessionnaire. 	

*1 : les modèles équipés du système d'accès sans clé ont une touche **ENGINE START/STOP** au lieu d'un contacteur d'allumage.







Témoin	Nom	Allumé/Clignotant	Explication	Message
	<p>Modèles sans feu antibrouillard arrière</p> <p>Témoin du système d'avertissement de perte de pression</p>	<ul style="list-style-type: none"> • S'allume pendant quelques secondes lorsque le mode d'alimentation est en position MARCHE. • S'allume lorsque la pression de gonflage de l'un des pneus est basse. • S'allume lorsqu'une roue galette* est temporairement installée. 	<ul style="list-style-type: none"> • S'allume ou clignote en roulant - S'arrêter dans un endroit sûr, vérifier quel pneu présente une pression basse et en déterminer la cause. <ul style="list-style-type: none"> ▣ Si le témoin du système d'avertissement de perte de pression/de basse pression des pneus s'allume ou clignote P. 787 • Demeure allumé après le gonflage des pneus aux pressions préconisées - Le système doit être réinitialisé. <ul style="list-style-type: none"> ▣ Initialisation du système d'avertissement de perte de pression P. 550 • Si une roue galette est installée sur le véhicule, faire réparer ou remplacer le pneu de dimensions normales et l'installer sur le véhicule dès que possible. 	
		<ul style="list-style-type: none"> • Clignote pendant environ une minute, puis demeure allumé en cas d'anomalie du système d'avertissement de perte de pression. 	<ul style="list-style-type: none"> • Clignote et demeure allumé - Faire contrôler le véhicule par un concessionnaire. 	
		<ul style="list-style-type: none"> • S'allume si le système d'avertissement de perte de pression est temporairement désactivé suite à un débranchement et rebranchement de la batterie. 	<ul style="list-style-type: none"> • Conduire sur une courte distance à plus de 20 km/h. Le témoin doit s'éteindre. S'il ne le fait pas, faire contrôler le véhicule par un concessionnaire. 	

* Non disponible sur tous les modèles

Témoin	Nom	Allumé/Clignotant	Explication	Message
	Témoin de message système	<ul style="list-style-type: none"> S'allume tandis qu'un bip retentit lorsqu'une anomalie est détectée. Dans le même temps, un message système peut être lu sur l'interface d'information du conducteur. 	<ul style="list-style-type: none"> Lorsque le témoin est allumé, appuyer sur la touche  (Affichage/Information) pour relire le message. Se reporter aux informations relatives aux témoins dans le présent chapitre en cas d'affichage d'un message système sur l'interface d'information du conducteur. Répondre au message en conséquence. L'interface d'information du conducteur ne revient pas à l'écran normal tant que la mise en garde n'a pas été supprimée ou que la touche  n'a pas été enfoncée. 	—
	Témoin de feux de route automatiques*	<ul style="list-style-type: none"> S'allume lorsque toutes les conditions de fonctionnement des feux de route automatiques sont remplies. 	<p> Feux de route automatiques* P. 230</p>	—







Témoin	Nom	Allumé/Clignotant	Explication	Message
	Témoins de clignotants et de feux de détresse	<ul style="list-style-type: none"> • Clignote lorsque le levier de clignotants est actionné. • Clignote ainsi que tous les clignotants lorsque vous appuyez sur le bouton de feux de détresse. 	<ul style="list-style-type: none"> • Ne clignote pas ou clignote rapidement <ul style="list-style-type: none"> ▣ Remplacement d'ampoules P. 702 	—
		<p>Sauf modèles avec moteur 2,0 l</p> <ul style="list-style-type: none"> • Clignote ainsi que tous les clignotants lorsque vous appuyez sur la pédale de frein alors que vous conduisez à vitesse élevée. 	<ul style="list-style-type: none"> ▣ Signal d'arrêt d'urgence P. 641 	
	Témoin de feux de route	<ul style="list-style-type: none"> • S'allume lorsque les feux de route sont activés. 	—	—
	Témoin de feux allumés	<ul style="list-style-type: none"> • S'allume lorsque les feux de position, feux arrière et autres éclairages extérieurs sont allumés. 	<ul style="list-style-type: none"> ▣ Commutateurs d'éclairage P. 224 	—
	Témoin de feux antibrouillard avant*	<ul style="list-style-type: none"> • S'allume lorsque les antibrouillards avant sont allumés. 	—	—
	Témoin de feu antibrouillard arrière*	<ul style="list-style-type: none"> • S'allume lorsque l'antibrouillard arrière est allumé. 	<ul style="list-style-type: none"> ▣ Feux antibrouillard avant et arrière* P. 227 	—

* Non disponible sur tous les modèles

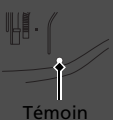







Témoin	Nom	Allumé/Clignotant	Explication	Message*2
 <p>Témoin</p>	Témoin du système d'immobilisation	<ul style="list-style-type: none"> Clignote lorsque le système d'immobilisation ne parvient pas à reconnaître les informations de la clé de contact. 	<ul style="list-style-type: none"> Clignote - Démarrage du moteur impossible. Mettre le contacteur d'allumage en position ANTIVOL 0*1, retirer la clé de contact*2, puis introduire la clé et mettre à nouveau le contacteur d'allumage en position MARCHE II*1. Clignote régulièrement - Anomalie de fonctionnement potentielle du système. Faire contrôler le véhicule par un concessionnaire. Ne pas tenter de modifier ce système ou d'y ajouter d'autres dispositifs. Des anomalies électriques risquent d'en découler. 	<div style="border: 1px solid black; padding: 2px;">Modèles sans système d'accès sans clé</div>    <div style="border: 1px solid black; padding: 2px;">Modèles avec système d'accès sans clé</div>   

*1 : les modèles équipés du système d'accès sans clé ont une touche **ENGINE START/STOP** au lieu d'un contacteur d'allumage.





*2 : modèles à conduite à droite uniquement : appuyer longuement sur la pédale de frein et/ou d'embrayage avant de mettre le contact.





Témoin	Nom	Allumé/Clignotant	Explication	Message
	Témoin d'alarme du système de sécurité	<ul style="list-style-type: none"> • Clignote lorsque l'alarme du système de sécurité a été armée. 	<p>➤ Alarme du système de sécurité P. 208</p>	—
	Témoin de mode ECON*	<ul style="list-style-type: none"> • S'allume lorsque le mode ECON est activé. 	<p>➤ Mode ECON* P. 513</p>	
  	Témoin de mode d'entraînement*	<ul style="list-style-type: none"> • S'allume lorsque chaque mode d'entraînement est sélectionné par le commutateur de mode d'entraînement. 	<p>➤ Commutateur de mode d'entraînement P. 526</p>	

* Non disponible sur tous les modèles



Témoin	Nom	Allumé/Clignotant	Explication	Message
	Témoin d'arrêt automatique au ralenti (vert)*	<ul style="list-style-type: none"> S'allume lorsque l'arrêt automatique au ralenti fonctionne. Le moteur est automatiquement coupé. 	<ul style="list-style-type: none"> ➤ Arrêt automatique au ralenti P. 514, 520 	
		<p>Modèles à boîte de vitesses manuelle</p> <ul style="list-style-type: none"> Clignote lorsque les conditions climatiques peuvent entraîner l'apparition de buée sur les vitres. Clignote lorsque les conditions climatiques peuvent différer des réglages de commande de climatisation sélectionnés. Clignote dès que le bouton  est actionné. 	<ul style="list-style-type: none"> Enfoncer la pédale d'embrayage. Le moteur redémarre automatiquement. ➤ Arrêt automatique au ralenti P. 520 	
	Témoin du système d'arrêt automatique au ralenti (orange)*	<ul style="list-style-type: none"> S'allume pendant quelques secondes lorsque le contacteur d'allumage est en position MARCHE *1, puis s'éteint. 	—	—
		<ul style="list-style-type: none"> S'allume lorsque le système d'arrêt automatique au ralenti a été désactivé par la touche OFF du système d'arrêt automatique au ralenti. 	<ul style="list-style-type: none"> ➤ Système d'arrêt automatique au ralenti ACTIVE/DEACTIVE P. 515 	
		<ul style="list-style-type: none"> Clignote en cas d'anomalie du système d'arrêt automatique au ralenti. 	<ul style="list-style-type: none"> • Clignote - Faire contrôler le véhicule par un concessionnaire. 	

*1 : les modèles équipés du système d'accès sans clé ont une touche **ENGINE START/STOP** au lieu d'un contacteur d'allumage.



Témoin	Nom	Allumé/Clignotant	Explication	Message
	Témoin de régulateur de vitesse*	<ul style="list-style-type: none"> S'allume lorsque la touche MAIN est enfoncée. Si un autre témoin s'allume, appuyer sur la touche LIM. 	<ul style="list-style-type: none"> ➤ Régulateur de vitesse* P. 529 	—
	Témoin du limiteur de vitesse réglable*	<ul style="list-style-type: none"> S'allume lorsque la touche MAIN est enfoncée. Si un autre témoin s'allume, appuyer sur la touche LIM. 	<ul style="list-style-type: none"> ➤ Limiteur de vitesse réglable P. 533 	—
 Témoin	Témoin de vitesse réglée du régulateur de vitesse et du limiteur de vitesse réglable*	<ul style="list-style-type: none"> S'allume lorsqu'une vitesse a été sélectionnée sur le régulateur de vitesse. S'allume lorsqu'une vitesse a été sélectionnée sur le limiteur de vitesse réglable. 	<ul style="list-style-type: none"> ➤ Régulateur de vitesse* P. 529 ➤ Limiteur de vitesse réglable P. 534 	—
	Témoin du limiteur de vitesse intelligent*	<ul style="list-style-type: none"> S'allume lorsque la touche MAIN est enfoncée. Si un autre témoin s'allume, appuyer sur la touche LIM. 	<ul style="list-style-type: none"> ➤ Limiteur de vitesse intelligent P. 537 	—
	Témoin de vitesse réglée du régulateur de vitesse adaptatif (ACC) et du limiteur de vitesse intelligent*	<ul style="list-style-type: none"> S'allume lorsque le limiteur de vitesse intelligent est réglé sur la limite de vitesse détectée par le système de reconnaissance des panneaux de signalisation. S'allume lorsqu'une vitesse a été sélectionnée sur le limiteur de vitesse intelligent. 	<ul style="list-style-type: none"> ➤ Régulateur de vitesse adaptatif (ACC) P. 593 ➤ Régulateur de vitesse adaptatif (ACC) avec maintien de distance de sécurité à basse vitesse P. 576 ➤ Limiteur de vitesse intelligent P. 537 	—





Témoin	Nom	Allumé/Clignotant	Explication	Message
	Témoin de détection du changement de voie*	<ul style="list-style-type: none"> • S'allume pendant quelques secondes lorsque le contacteur d'allumage est en position MARCHE *1, puis s'éteint. • S'allume en cas d'anomalie au niveau du système de détection du changement de voie. 	<ul style="list-style-type: none"> • Demeure constamment allumé - Faire contrôler le véhicule par un concessionnaire. 	
		<ul style="list-style-type: none"> • S'allume si le système de détection du changement de voie est temporairement désactivé suite à un débranchement et rebranchement de la batterie. 	<ul style="list-style-type: none"> • Conduire sur une courte distance à plus de 20 km/h. Le témoin doit s'éteindre. S'il ne le fait pas, faire contrôler le véhicule par un concessionnaire. 	

*1 : les modèles équipés du système d'accès sans clé ont une touche **ENGINE START/STOP** au lieu d'un contacteur d'allumage.







Témoin	Nom	Allumé/Clignotant	Explication	Message
	Témoin de détection du changement de voie*	<ul style="list-style-type: none"> • S'allume lorsque le système de détection du changement de voie se désactive de lui-même. 	<ul style="list-style-type: none"> • Le témoin peut s'allumer temporairement lors de la traversée d'un espace clos, comme un tunnel. • La zone autour du capteur radar est obstruée par de la poussière, de la boue, etc. Arrêter le véhicule dans un endroit sûr et essuyer les débris avec un chiffon doux. L'extinction du témoin peut prendre un certain temps après le nettoyage du capteur radar. • Si le témoin ne s'éteint pas même après avoir nettoyé le cache du capteur, faire contrôler le véhicule par un concessionnaire. <ul style="list-style-type: none"> ➤ Capteur radar P. 632 	
			<ul style="list-style-type: none"> • Reste allumé - La température à l'intérieur de la caméra est trop élevée. Utiliser le système de commande de la climatisation* pour refroidir la caméra. Le système s'active lorsque la température au sein de la caméra baisse. <ul style="list-style-type: none"> ➤ Caméra du capteur avant P. 630 	

* Non disponible sur tous les modèles



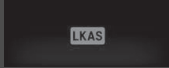

Témoin	Nom	Allumé/Clignotant	Explication	Message
	Témoin de détection du changement de voie*	<ul style="list-style-type: none"> • S'allume lorsque le système de détection du changement de voie se désactive de lui-même. 	<ul style="list-style-type: none"> • Reste allumé - La zone autour de la caméra est obstruée par de la poussière, de la boue, etc. Arrêter le véhicule dans un endroit sûr et essuyer les débris avec un chiffon doux. <ul style="list-style-type: none"> ☒ Caméra du capteur avant P. 630 • Faire vérifier le véhicule par un concessionnaire si le témoin et le message réapparaissent une fois que la zone autour de la caméra a été nettoyée. 	
		<ul style="list-style-type: none"> • Le témoin peut s'allumer temporairement lorsque le poids maximal admissible est dépassé. 	<ul style="list-style-type: none"> • Vérifier que la charge totale est conforme au poids maximal admissible. <ul style="list-style-type: none"> ☒ Limite de chargement P. 487 • Demeure constamment allumé - Faire contrôler le véhicule par un concessionnaire. 	

Témoin	Nom	Allumé/Clignotant	Explication	Message
ACC	Témoin du régulateur de vitesse adaptatif (ACC) avec maintien de distance de sécurité à basse vitesse* (orange)*	<ul style="list-style-type: none"> • S'allume pendant quelques secondes lorsque le contacteur d'allumage est en position MARCHE II*1, puis s'éteint. • S'allume lorsqu'une anomalie affecte l'ACC avec maintien de distance de sécurité à basse vitesse*. 	<ul style="list-style-type: none"> • S'allume au cours de la conduite - Faire contrôler le véhicule par un concessionnaire. 	
		<ul style="list-style-type: none"> • S'allume si l'ACC avec maintien de distance de sécurité à basse vitesse* est temporairement désactivé après avoir débranché et rebranché la batterie. 	<ul style="list-style-type: none"> • Conduire sur une courte distance à plus de 20 km/h. Le témoin doit s'éteindre. S'il ne le fait pas, faire contrôler le véhicule par un concessionnaire. 	
		<ul style="list-style-type: none"> • Le témoin peut s'allumer temporairement lorsque le poids maximal admissible est dépassé. • L'ACC avec maintien de distance de sécurité à basse vitesse* a été automatiquement annulé. 	<ul style="list-style-type: none"> • Vérifier que la charge totale est conforme au poids maximal admissible. <ul style="list-style-type: none"> ➤ Limite de chargement P. 487 • Demeure constamment allumé - Faire contrôler le véhicule par un concessionnaire. 	
ACC	Régulateur de vitesse adaptatif (ACC) avec témoin de maintien de distance de sécurité à basse vitesse* (vert)*	<ul style="list-style-type: none"> • S'allume lorsque la touche MAIN est enfoncée. 	<ul style="list-style-type: none"> ➤ Régulateur de vitesse adaptatif (ACC) avec maintien de distance de sécurité à basse vitesse P. 576 ➤ Régulateur de vitesse adaptatif (ACC) P. 593 	



*1 : les modèles équipés du système d'accès sans clé ont une touche **ENGINE START/STOP** au lieu d'un contacteur d'allumage.

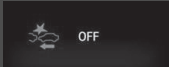

Témoin	Nom	Allumé/Clignotant	Explication	Message
	Témoin du système d'assistance au maintien dans la voie de circulation (LKAS) (orange)*	<ul style="list-style-type: none"> S'allume pendant quelques secondes lorsque le contacteur d'allumage est en position MARCHE *¹, puis s'éteint. S'allume en cas d'anomalie au niveau du système LKAS. 	<ul style="list-style-type: none"> Demeure constamment allumé - Faire contrôler le véhicule par un concessionnaire. 	
	Témoin du système d'assistance au maintien dans la voie de circulation (LKAS) (vert)*	<ul style="list-style-type: none"> S'allume lorsque la touche MAIN est enfoncée. 	<p> Système d'assistance au maintien dans la voie de circulation (LKAS) P. 609</p>	

*1 : les modèles équipés du système d'accès sans clé ont une touche **ENGINE START/STOP** au lieu d'un contacteur d'allumage.



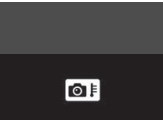



Témoin	Nom	Allumé/Clignotant	Explication	Message
	Témoin du système de freinage automatique d'urgence (CMBS)*	<ul style="list-style-type: none"> • S'allume pendant quelques secondes lorsque le contacteur d'allumage est en position MARCHÉ *1, puis s'éteint. • S'allume lorsque le système CMBS est désactivé. Un message apparaît pendant cinq secondes sur l'interface d'information du conducteur. • S'allume en cas d'anomalie au niveau du système CMBS. 	<ul style="list-style-type: none"> • Reste constamment allumé alors que le système CMBS n'est pas désactivé - Faire contrôler le véhicule par un concessionnaire. <ul style="list-style-type: none"> ▣ Système de freinage automatique d'urgence (CMBS) P. 565 	 
		<ul style="list-style-type: none"> • S'allume si le système CMBS est temporairement désactivé suite à un débranchement et rebranchement de la batterie. 	<ul style="list-style-type: none"> • Conduire sur une courte distance à plus de 20 km/h. Le témoin doit s'éteindre. S'il ne le fait pas, faire contrôler le véhicule par un concessionnaire. 	

*1 : les modèles équipés du système d'accès sans clé ont une touche **ENGINE START/STOP** au lieu d'un contacteur d'allumage.

Témoïn	Nom	Allumé/Clignotant	Explication	Message
	Témoïn du système de freinage automatique d'urgence (CMBS)*	<ul style="list-style-type: none"> S'allume lorsque le CMBS se coupe. 	<ul style="list-style-type: none"> Reste allumé - La zone autour de la caméra est obstruée par de la poussière, de la boue, etc. Arrêter le véhicule dans un endroit sûr et essuyer le capteur avec un chiffon doux. <ul style="list-style-type: none"> ➤ Caméra du capteur avant P. 630 Si le témoïn ne disparaît pas après avoir nettoyé la caméra, faire contrôler le véhicule par un concessionnaire. 	
			<ul style="list-style-type: none"> Reste allumé - La température à l'intérieur de la caméra est trop élevée. Utiliser le système de commande de la climatisation* pour refroidir la caméra. Le système s'active lorsque la température au sein de la caméra baisse. <ul style="list-style-type: none"> ➤ Caméra du capteur avant P. 630 	









Témoin	Nom	Allumé/Clignotant	Explication	Message
	Témoin du système de freinage automatique d'urgence (CMBS)*	<ul style="list-style-type: none"> • S'allume lorsque le CMBS se coupe. 	<ul style="list-style-type: none"> • Le témoin peut s'allumer temporairement lors de la traversée d'un espace clos, comme un tunnel. • La zone autour du capteur radar est obstruée par de la poussière, de la boue, etc. Arrêter le véhicule dans un endroit sûr et essuyer les débris avec un chiffon doux. L'extinction du témoin peut prendre un certain temps après le nettoyage du capteur radar. • Si le témoin ne s'éteint pas même après avoir nettoyé le cache du capteur, faire contrôler le véhicule par un concessionnaire. <ul style="list-style-type: none"> ▣ Capteur radar P. 632 	
		<ul style="list-style-type: none"> • Le témoin peut s'allumer temporairement lorsque le poids maximal admissible est dépassé. 	<ul style="list-style-type: none"> • Vérifier que la charge totale est conforme au poids maximal admissible. <ul style="list-style-type: none"> ▣ Limite de chargement P. 487 • Demeure constamment allumé - Faire contrôler le véhicule par un concessionnaire. 	

* Non disponible sur tous les modèles





Témoïn	Nom	Allumé/Clignotant	Explication	Message
	Indicateur de système de surveillance de l'angle mort (BSI)*	<ul style="list-style-type: none"> • S'allume pendant quelques secondes lorsque le mode d'alimentation est en position MARCHE. • Reste allumé pendant que le système de surveillance de l'angle mort (BSI) est éteint. 	 Système de surveillance de l'angle mort* P. 556	
		<ul style="list-style-type: none"> • S'allume en cas d'accumulation de boue, de neige ou de glace à proximité du capteur. 	<ul style="list-style-type: none"> • S'allume au cours de la conduite - Retirer l'obstacle à proximité du capteur.  Système de surveillance de l'angle mort* P. 556	
		<ul style="list-style-type: none"> • S'allume en cas d'anomalie au niveau du système. 	<ul style="list-style-type: none"> • S'allume au cours de la conduite - Faire contrôler le véhicule par un concessionnaire. 	



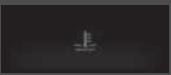

Messages d'avertissement et d'information de l'interface d'information du conducteur

Les messages suivants s'affichent uniquement sur l'interface d'information du conducteur. Appuyer sur la touche  (Affichage/Information) pour relire le message lorsque le témoin de message système est allumé.



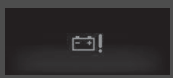

Message	Condition	Explication
	<ul style="list-style-type: none"> S'affiche une fois si la température extérieure est inférieure à 3 °C alors que le contacteur d'allumage est sur MARCHE *1. 	<ul style="list-style-type: none"> Il y a un risque que la chaussée soit verglacée et glissante.
	<ul style="list-style-type: none"> S'affiche lorsque la vitesse du véhicule atteint la vitesse réglée. Deux réglages de vitesses sont possibles pour l'alerte. 	<p> Alarme de vitesse P. 166</p>
	<ul style="list-style-type: none"> S'affiche lorsque le circuit de démarrage présente une anomalie. 	<ul style="list-style-type: none"> A titre de solution temporaire, maintenir le contacteur d'allumage sur DEMARRAGE *1 pendant 15 secondes tout en appuyant sur la pédale de frein et la pédale d'embrayage (transmission manuelle uniquement) et démarrer le moteur manuellement. Faire contrôler le véhicule par un concessionnaire.
<p>Modèles avec feu antibrouillard arrière</p> 	<ul style="list-style-type: none"> S'affiche lorsque le moteur est en marche, lorsqu'il y a une anomalie de système dans le capteur de niveau d'huile moteur. 	<ul style="list-style-type: none"> Faire contrôler le véhicule par un concessionnaire.
<p>Modèles avec feu antibrouillard arrière</p> 	<ul style="list-style-type: none"> S'affiche lorsque le niveau d'huile est bas avec le moteur en marche. 	<ul style="list-style-type: none"> S'affiche en roulant - S'arrêter dans un endroit sûr.  Si le témoin de niveau d'huile bas apparaît P. 789



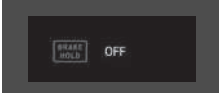

*1 : les modèles équipés du système d'accès sans clé ont une touche **ENGINE START/STOP** au lieu d'un contacteur d'allumage.

Message	Condition	Explication
	<ul style="list-style-type: none"> • S'affiche lorsque la température du liquide de refroidissement moteur est anormalement élevée. 	<p>➤ Surchauffe P. 779</p>
<p>Sauf modèles avec moteur 2,0 l</p>  <p>Modèles avec moteur 2,0 l</p> 	<ul style="list-style-type: none"> • S'affiche lorsque l'une des ceintures de sécurité arrière est bouclée ou débouclée ou lorsqu'une porte arrière est ouverte puis fermée. 	<p>➤ Dispositif de rappel de ceinture de sécurité P. 49</p>
	<ul style="list-style-type: none"> • S'affiche si une porte ou le hayon n'est pas complètement fermé. • S'affiche si une porte ou le hayon est ouvert pendant la conduite. Le signal sonore retentit. 	<ul style="list-style-type: none"> • Disparaît lorsque toutes les portes et le hayon sont fermés.
	<ul style="list-style-type: none"> • S'affiche en cas d'anomalie du système de commande d'éclairage automatique. • S'affiche en cas d'anomalie des phares. 	<ul style="list-style-type: none"> • S'affiche en roulant - Allumer les phares manuellement et faire contrôler le véhicule par un concessionnaire. • S'affiche en roulant - Les phares peuvent ne pas être allumés. Dès que les conditions permettent de conduire en toute sécurité, faire vérifier le véhicule par un concessionnaire.

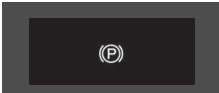

Message	Condition	Explication
<p>Modèles avec moteur 1,0 l</p> 	<ul style="list-style-type: none"> • Apparaît en cas d'anomalie au niveau du système de rappel d'entretien*/système de moniteur d'huile*. 	<ul style="list-style-type: none"> • Faire contrôler le véhicule par un concessionnaire.
	<ul style="list-style-type: none"> • S'affiche en cas d'anomalie du système de capteurs de stationnement. 	<ul style="list-style-type: none"> • Vérifier si la zone autour du ou des capteur(s) est couverte de boue, glace, neige, etc. Si le ou les témoin(s) reste(nt) allumé(s) après le nettoyage de la surface, faire contrôler le système par un réparateur agréé.
	<ul style="list-style-type: none"> • S'affiche en cas d'anomalie au niveau du système de charge de la batterie. 	<ul style="list-style-type: none"> • Faire contrôler le véhicule par un concessionnaire.
<p>Modèles sans système audio couleur</p>  <p>Modèles avec système audio couleur</p> 	<p>Modèles à transmission à variation continue</p> <ul style="list-style-type: none"> • Apparaît pendant la personnalisation des paramètres lorsque le levier de vitesses est déplacé hors de P. <p>Modèles à boîte de vitesses manuelle</p> <ul style="list-style-type: none"> • S'affiche pendant la personnalisation des réglages alors que le frein de stationnement est desserré. 	<p>➤ Fonctions personnalisées* P. 171</p>

* Non disponible sur tous les modèles



Message	Condition	Explication
	<ul style="list-style-type: none"> • S'affiche lorsque le système de blocage de frein automatique est désactivé. 	<ul style="list-style-type: none"> ➤ Blocage de frein automatique P. 636
	<ul style="list-style-type: none"> • S'affiche lorsque la touche de blocage de frein automatique est enfoncée alors que la ceinture de sécurité du conducteur n'est pas bouclée. 	<ul style="list-style-type: none"> • Attacher la ceinture de sécurité du conducteur. ➤ Blocage de frein automatique P. 636
<p>Modèles à transmission à variation continue</p>  <p>Modèles à boîte de vitesses manuelle</p> 	<ul style="list-style-type: none"> • S'affiche lorsque la touche de blocage de frein automatique est enfoncée sans appuyer sur la pédale de frein, alors que le blocage de frein automatique est en fonctionnement. 	<ul style="list-style-type: none"> • Appuyer sur la touche de blocage de frein automatique tout en enfonçant la pédale de frein. ➤ Blocage de frein automatique P. 636
	<ul style="list-style-type: none"> • S'affiche lorsque le frein de stationnement est appliqué automatiquement lorsqu'il est en marche. 	<ul style="list-style-type: none"> ➤ Blocage de frein automatique P. 636 ➤ Frein de stationnement P. 633

Message	Condition	Explication
<p>Modèles à transmission à variation continue</p>  <p>(orange)</p> <p>Modèles à boîte de vitesses manuelle</p> 	<ul style="list-style-type: none"> • S'affiche si le blocage de frein automatique est automatiquement annulé lorsqu'il est activé. 	<ul style="list-style-type: none"> • Enfoncer immédiatement la pédale de frein.
<p>Modèles à transmission à variation continue</p>  <p>Modèles à boîte de vitesses manuelle</p> 	<ul style="list-style-type: none"> • S'affiche lorsque le commutateur du frein de stationnement électrique est actionné sans appuyer sur la pédale de frein alors que le frein de stationnement électrique est en fonctionnement. 	<ul style="list-style-type: none"> • Appuyer sur le commutateur de frein de stationnement électrique tout en enfonçant la pédale de frein. <ul style="list-style-type: none"> ▣ Frein de stationnement P. 633

Modèles avec système de rappel d'entretien

Message	Condition	Explication
	<ul style="list-style-type: none"> • S'affiche lorsqu'une opération d'entretien est requise dans moins de 30 jours. 	<ul style="list-style-type: none"> • Le nombre de jours restants est actualisé quotidiennement. ➤ Système de rappel d'entretien* P. 665
	<ul style="list-style-type: none"> • S'affiche lorsqu'une opération d'entretien est requise dans moins de 10 jours. 	<ul style="list-style-type: none"> • L'entretien indiqué doit être effectué dès que possible. ➤ Système de rappel d'entretien* P. 665
	<ul style="list-style-type: none"> • S'affiche lorsque l'opération d'entretien indiquée n'a toujours pas été effectuée après que le décompte des jours restants a atteint 0. 	<ul style="list-style-type: none"> • L'échéance de l'entretien a expiré. L'entretien doit être effectué immédiatement et le système de rappel d'entretien réinitialisé. ➤ Système de rappel d'entretien* P. 665

Modèles avec système de moniteur d'huile

Message	Condition	Explication
	<ul style="list-style-type: none"> • S'affiche lorsque la distance jusqu'à la prochaine période d'entretien de l'élément d'entretien concerné est inférieure à 3 000 km. 	<ul style="list-style-type: none"> • Le décompte des jours restants s'effectue par paliers de 10 kilomètres. ➤ Système de moniteur d'huile* P. 670
	<ul style="list-style-type: none"> • S'affiche lorsque la distance jusqu'à la prochaine période d'entretien de l'élément d'entretien concerné est inférieure à 1 000 km. • S'affiche lorsque l'opération d'entretien indiquée n'a toujours pas été effectuée après que le décompte de la distance restante a atteint 0. 	<ul style="list-style-type: none"> • L'entretien indiqué doit être effectué dès que possible. ➤ Système de moniteur d'huile* P. 670 • L'échéance de l'entretien a expiré. L'entretien doit être effectué immédiatement et le système de moniteur d'huile réinitialisé. ➤ Système de moniteur d'huile* P. 670

Modèles avec système d'amortisseur adaptatif/moteur 2,0 l avec feu antibrouillard arrière



Message	Condition	Explication
	<ul style="list-style-type: none"> • S'affiche en cas d'anomalie du système d'amortissement adaptatif. 	<ul style="list-style-type: none"> • Faire contrôler le véhicule par un concessionnaire. Votre véhicule a une capacité d'amortissement normale et ne peut pas utiliser l'amortissement adaptatif.

* Non disponible sur tous les modèles

Modèles avec lave-phares

Message	Condition	Explication
	<ul style="list-style-type: none"> S'affiche lorsque le niveau de liquide lave-glace est faible. 	<ul style="list-style-type: none"> Ajouter du liquide lave-glace. ➤ Remplissage du liquide lave-glace P. 701

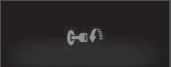
Modèles sans système d'accès sans clé



Message	Condition	Explication
	<ul style="list-style-type: none"> S'affiche lorsque la porte du conducteur est ouverte alors que la clé de contact se trouve en position ACCESSOIRES I. 	<ul style="list-style-type: none"> Mettre le contacteur d'allumage en position ANTIVOL 0, puis retirer la clé.
	<ul style="list-style-type: none"> S'affiche lorsque la porte du conducteur est ouverte alors que la clé de contact se trouve en position ANTIVOL 0. 	<ul style="list-style-type: none"> Retirer la clé du contacteur d'allumage.
	<ul style="list-style-type: none"> S'affiche lorsque la clé de contact est tournée sur ACCESSOIRES I depuis MARCHÉ II. (La porte conducteur est fermée.) 	—

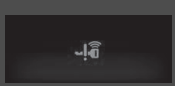
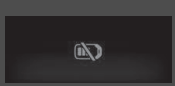
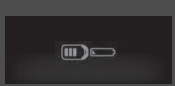

Modèles sans système d'accès sans clé avec transmission manuelle

Message	Condition	Explication
	<ul style="list-style-type: none"> S'affiche lorsque le contacteur d'allumage est en position DEMARRAGE III sans action sur la pédale d'embrayage. 	<ul style="list-style-type: none"> Actionner le contacteur d'allumage en enfonçant la pédale d'embrayage.

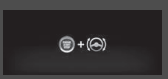

Modèles avec système d'accès sans clé

Message	Condition	Explication
	<ul style="list-style-type: none"> • S'affiche lorsqu'une anomalie est détectée dans le système d'accès sans clé ou le système de démarrage sans clé. 	<ul style="list-style-type: none"> • S'affiche en permanence - Faire contrôler le véhicule par un concessionnaire.
	<ul style="list-style-type: none"> • S'affiche lorsque la porte est fermée avec le mode d'alimentation sur MARCHE sans que la télécommande d'accès sans clé soit à l'intérieur du véhicule. 	<ul style="list-style-type: none"> • Le message disparaît lorsque la télécommande est ramenée à l'intérieur du véhicule et que la porte est fermée. <ul style="list-style-type: none"> ▣ Rappel concernant la télécommande d'accès sans clé P. 221
	<ul style="list-style-type: none"> • S'affiche lorsque la pile de la télécommande d'accès sans clé s'affaiblit. 	<ul style="list-style-type: none"> ▣ Remplacement de la pile bouton P. 727

Message	Condition	Explication
<p>Modèles à transmission à variation continue</p>  <p>Modèles à boîte de vitesses manuelle</p> 	<ul style="list-style-type: none"> • S'affiche après que le mode d'alimentation est réglé sur ACCESSOIRES ou MARCHE. • S'affiche lorsque la porte conducteur est déverrouillée et ouverte. 	<p>➤ Démarrage du moteur P. 496</p>
	<ul style="list-style-type: none"> • S'affiche lorsque le mode d'alimentation est sur ACCESSOIRES. • S'affiche après l'ouverture de la porte du conducteur avec le mode d'alimentation sur ACCESSOIRES. 	<p>—</p>
		<ul style="list-style-type: none"> • Régler le mode d'alimentation sur MOTEUR COUPE. ➤ Touche ENGINE START/STOP* P. 219



Message	Condition	Explication
	<ul style="list-style-type: none"> • S'affiche si la pile de la télécommande d'accès sans clé est trop faible pour démarrer le moteur ou si la clé n'est pas dans le rayon d'action du système lors du démarrage du moteur. Un signal sonore retentit six fois. 	<ul style="list-style-type: none"> • Amener le dos de la télécommande d'accès sans clé en contact avec la touche ENGINE START/STOP. ➤ Si la pile de la télécommande d'accès sans clé est faible P. 770
	<ul style="list-style-type: none"> • S'affiche lorsque le volant est verrouillé. 	<ul style="list-style-type: none"> • Braquer le volant à gauche et à droite tout en appuyant sur la touche ENGINE START/STOP.
<p>Modèles à transmission à variation continue</p> 	<ul style="list-style-type: none"> • S'affiche si la touche ENGINE START/STOP est enfoncée pour couper le moteur alors que le levier de vitesses n'est pas en position P. 	<ul style="list-style-type: none"> • Mettre le levier de vitesses sur P, puis appuyer deux fois sur la touche ENGINE START/STOP.
<p>Sauf modèles avec moteur 2,0 l</p> 	<ul style="list-style-type: none"> • S'affiche si vous appuyez sur la touche ENGINE START/STOP pendant que le véhicule est en mouvement. 	<ul style="list-style-type: none"> ➤ Arrêt d'urgence du moteur P. 771

Modèles dotés du système d'arrêt automatique au ralenti avec transmission à variation continue

Message	Condition	Explication
	<ul style="list-style-type: none"> • S'affiche lorsque le moteur ne redémarre pas automatiquement pour l'une des raisons suivantes : <ul style="list-style-type: none"> - Le capot est ouvert. - Une anomalie du système désactive l'arrêt automatique au ralenti. 	<ul style="list-style-type: none"> • Suivre la méthode normale pour démarrer le moteur. <ul style="list-style-type: none"> ➤ Démarrage du moteur P. 493, 496
	<ul style="list-style-type: none"> • S'affiche lorsque le moteur s'arrête sans que le levier de vitesses soit sur P et ne redémarre pas automatiquement. • Apparaît si l'on ouvre le capot lorsque la fonction d'arrêt automatique au ralenti est activée. 	<ul style="list-style-type: none"> • Pour régler le contacteur d'allumage sur ANTIVOL 0*1, mettre le levier de vitesses sur P. • Pour démarrer le moteur, suivre la procédure normale. <ul style="list-style-type: none"> ➤ Démarrage du moteur P. 493, 496
 <p>(blanc)</p>	<ul style="list-style-type: none"> • S'affiche lorsque l'arrêt automatique au ralenti ne s'active pas en raison d'une pression sur la pédale de frein insuffisante. 	<ul style="list-style-type: none"> • Bien appuyer sur la pédale de frein. <ul style="list-style-type: none"> ➤ Arrêt automatique au ralenti P. 514



*1 : les modèles équipés du système d'accès sans clé ont une touche **ENGINE START/STOP** au lieu d'un contacteur d'allumage.



Modèles dotés du système d'arrêt automatique au ralenti avec transmission manuelle

Message	Condition	Explication
	<ul style="list-style-type: none"> S'affiche lorsque le moteur ne redémarre pas automatiquement pour l'une des raisons suivantes : <ul style="list-style-type: none"> - Le capot est ouvert. - Une anomalie du système désactive l'arrêt automatique au ralenti. 	<ul style="list-style-type: none"> Suivre la méthode normale pour démarrer le moteur. <ul style="list-style-type: none"> ► Démarrage du moteur P. 493, 496
	<ul style="list-style-type: none"> S'affiche lorsque le levier de vitesses est déplacé de la position [N] à n'importe quelle autre position sans appuyer sur la pédale d'embrayage alors que l'arrêt automatique au ralenti est en fonctionnement. 	<ul style="list-style-type: none"> Le moteur ne démarre pas lorsque la charge de la batterie devient faible. Mettre le levier de vitesses en position [N] pour éviter que la charge de la batterie ne devienne faible. <ul style="list-style-type: none"> ► Arrêt automatique au ralenti P. 520
	<ul style="list-style-type: none"> S'affiche en blanc si le contacteur d'allumage est en position DEMARRAGE [III]*1 alors que la pédale d'embrayage n'est pas complètement enfoncée. S'affiche en orange lorsque les conditions suivantes sont maintenues alors que l'arrêt automatique au ralenti fonctionne : <ul style="list-style-type: none"> - La ceinture de sécurité du conducteur n'est pas bouclée. - Le levier de vitesses se trouve sur une position autre que [N]. 	<ul style="list-style-type: none"> Enfoncer la pédale d'embrayage. Enfoncer la pédale d'embrayage. Boucler immédiatement la ceinture de sécurité et maintenir le levier de vitesses sur [N] lorsque l'arrêt automatique au ralenti s'active de nouveau.





*1 : les modèles équipés du système d'accès sans clé ont une touche **ENGINE START/STOP** au lieu d'un contacteur d'allumage.

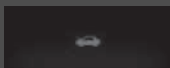



Modèles avec arrêt automatique au ralenti



Message	Condition	Explication
	<ul style="list-style-type: none"> • S'affiche lorsque l'arrêt automatique au ralenti ne s'active pas pour une raison quelconque. • S'affiche lorsque le moteur redémarre automatiquement. • S'affiche lorsque la température de la batterie se situe autour de 5 °C ou moins. 	<p>➤ L'arrêt automatique au ralenti est activé dans les cas suivants P. 516, 522</p>
	<ul style="list-style-type: none"> • S'affiche lorsque l'arrêt automatique au ralenti n'est pas activé en raison d'une température du liquide de refroidissement moteur trop faible ou trop élevée. 	<p>➤ L'arrêt automatique au ralenti n'est pas activé dans les cas suivants P. 516, 522</p>
	<ul style="list-style-type: none"> • S'affiche si l'arrêt automatique au ralenti n'est pas activé en raison de l'utilisation du système de chauffage automatique*/système de commande de la climatisation* et d'une différence importante entre la température définie et la température réelle de l'habitacle. 	<p>➤ L'arrêt automatique au ralenti est activé dans les cas suivants P. 516, 522</p>
	<p>Modèles avec transmission à variation continue</p> <ul style="list-style-type: none"> • S'affiche lorsque le système est soumis aux conditions suivantes alors que l'arrêt automatique au ralenti est activé : <ul style="list-style-type: none"> - Le système de chauffage automatique*/système de commande de la climatisation* est activé et la différence entre la température définie et la température réelle de l'habitacle devient importante. - Le taux d'humidité dans l'habitacle est élevé. 	<ul style="list-style-type: none"> • Le moteur redémarre automatiquement au bout de quelques secondes.





Message	Condition	Explication
	<ul style="list-style-type: none"> • S'affiche lorsque l'arrêt automatique au ralenti n'est pas activé en raison d'un niveau de charge de la batterie trop faible. • S'affiche lorsque les performances de la batterie sont faibles. 	<ul style="list-style-type: none"> •  Arrêt automatique au ralenti P. 514, 520
	<ul style="list-style-type: none"> • S'affiche lorsque le système est soumis aux conditions suivantes alors que l'arrêt automatique au ralenti est activé : - Le niveau de charge de la batterie est faible. 	<ul style="list-style-type: none"> • Le moteur redémarre automatiquement au bout de quelques secondes.
	<ul style="list-style-type: none"> • S'affiche lorsque le capot est ouvert. 	<ul style="list-style-type: none"> • Fermer le capot.





Modèles avec CMBS





Message	Condition	Explication
	<ul style="list-style-type: none"> S'affiche en cas d'anomalie des feux de route automatiques. 	<ul style="list-style-type: none"> Actionner manuellement la commande des phares. Si cet événement se produit pendant la conduite avec les feux de route allumés, passer aux feux de croisement.
	<ul style="list-style-type: none"> S'affiche si le cache de capteur radar est recouvert et empêche le capteur de détecter un véhicule situé devant. Peut s'afficher en cas de conduite par mauvais temps (pluie, neige, brouillard, etc.) 	<ul style="list-style-type: none"> Lorsque le capteur radar est sale, arrêter le véhicule dans un endroit sûr et nettoyer le capteur à l'aide d'un chiffon doux. Le message peut mettre un certain temps avant de disparaître. Si le message ne disparaît pas après avoir nettoyé le cache du capteur, faire contrôler le véhicule par un concessionnaire. ➤ Capteur radar P. 632 ➤ Honda Sensing* P. 562
	<ul style="list-style-type: none"> S'affiche si la température à l'intérieur de la caméra du capteur avant est trop élevée et que certains systèmes d'assistance à la conduite ne peuvent pas être activés. 	<ul style="list-style-type: none"> Utiliser le système de commande de la climatisation* pour refroidir la caméra. Disparaît - La caméra a été refroidie et les systèmes sont normalement activés. ➤ Caméra du capteur avant P. 630 ➤ Honda Sensing* P. 562
	<ul style="list-style-type: none"> S'affiche si la zone autour de la caméra du capteur avant est obstruée par des saletés, de la boue, etc., et empêche la détection d'un véhicule à l'avant. Peut s'afficher en cas de conduite par mauvais temps (pluie, neige, brouillard, etc.) 	<ul style="list-style-type: none"> Lorsque la vitre avant est sale, arrêter le véhicule dans un endroit sûr et l'essuyer avec un chiffon doux. Faire vérifier le véhicule par un concessionnaire si le message ne disparaît pas une fois que la zone autour de la caméra a été nettoyée. ➤ Caméra du capteur avant P. 630 ➤ Honda Sensing* P. 562



Message	Condition	Explication
	<ul style="list-style-type: none"> • S'affiche lorsque l'ACC a été automatiquement désactivé. 	<ul style="list-style-type: none"> • La vitesse réglée peut être reprise après l'amélioration de la condition qui a provoqué la désactivation de l'ACC. Appuyer sur la touche RES/+. <ul style="list-style-type: none"> ➤ Régulateur de vitesse adaptatif (ACC) avec maintien de distance de sécurité à basse vitesse P. 576 ➤ Régulateur de vitesse adaptatif (ACC) P. 593
	<ul style="list-style-type: none"> • S'affiche lorsque le système anticipe que le véhicule situé sur la droite va s'insérer devant vous et réduit la vitesse du véhicule en fonction du véhicule vous coupant la route. 	<ul style="list-style-type: none"> • Le système maintient automatiquement une distance de sécurité entre votre véhicule et celui vous coupant la route lorsqu'il en anticipe l'insertion. <ul style="list-style-type: none"> ➤ Activation du système P. 592
	<ul style="list-style-type: none"> • S'affiche lorsque le système anticipe que le véhicule situé sur la gauche va s'insérer devant vous et réduit la vitesse du véhicule en fonction du véhicule vous coupant la route. 	<ul style="list-style-type: none"> • Le système maintient automatiquement une distance de sécurité entre votre véhicule et celui vous coupant la route lorsqu'il en anticipe l'insertion. <ul style="list-style-type: none"> ➤ Activation du système P. 592
	<ul style="list-style-type: none"> • Clignote quand le système détecte une collision possible avec le véhicule roulant devant. Le signal sonore retentit. 	<ul style="list-style-type: none"> • Prendre les mesures appropriées pour éviter toute collision (freiner, changer de voie, etc.) <ul style="list-style-type: none"> ➤ Régulateur de vitesse adaptatif (ACC) avec maintien de distance de sécurité à basse vitesse P. 576 ➤ Système de freinage automatique d'urgence (CMBS) P. 565 ➤ Régulateur de vitesse adaptatif (ACC) P. 593

Message	Condition	Explication
	<ul style="list-style-type: none"> • S'affiche lorsque la vitesse du véhicule est trop élevée pour l'activation de l'ACC. 	<ul style="list-style-type: none"> • Réduire la vitesse, puis régler l'ACC. <ul style="list-style-type: none"> ➤ Régulateur de vitesse adaptatif (ACC) avec maintien de distance de sécurité à basse vitesse P. 576 ➤ Régulateur de vitesse adaptatif (ACC) P. 593
	<ul style="list-style-type: none"> • S'affiche lorsque l'ACC est désactivé en raison d'une vitesse excessive du véhicule. 	<ul style="list-style-type: none"> • Réduire la vitesse, puis réinitialiser l'ACC. <ul style="list-style-type: none"> ➤ Régulateur de vitesse adaptatif (ACC) avec maintien de distance de sécurité à basse vitesse P. 576 ➤ Régulateur de vitesse adaptatif (ACC) P. 593
	<ul style="list-style-type: none"> • S'affiche lorsque la vitesse du véhicule est trop faible pour l'activation de l'ACC. 	<ul style="list-style-type: none"> • Augmenter la vitesse, puis régler l'ACC. <ul style="list-style-type: none"> ➤ Régulateur de vitesse adaptatif (ACC) P. 593
	<ul style="list-style-type: none"> • S'affiche lorsque l'ACC est désactivé en raison d'une vitesse du véhicule trop faible. 	<ul style="list-style-type: none"> • Augmenter la vitesse, puis régler à nouveau l'ACC. <ul style="list-style-type: none"> ➤ Régulateur de vitesse adaptatif (ACC) P. 593
Modèles à transmission à variation continue  (orange)	<ul style="list-style-type: none"> • S'affiche si l'ACC est désactivé tandis que le véhicule est arrêté automatiquement par l'ACC. 	<ul style="list-style-type: none"> • Enfoncer immédiatement la pédale de frein.

Message	Condition	Explication
	<ul style="list-style-type: none"> • S'affiche lorsque la distance par rapport au véhicule situé devant est trop courte tandis que l'ACC est activé. 	<ul style="list-style-type: none"> • L'ACC a été automatiquement désactivé. <ul style="list-style-type: none"> ➤ Régulateur de vitesse adaptatif (ACC) avec maintien de distance de sécurité à basse vitesse P. 576 ➤ Régulateur de vitesse adaptatif (ACC) P. 593
	<ul style="list-style-type: none"> • S'affiche lorsqu'on appuie sur la touche -/SET alors que la distance par rapport au véhicule situé devant est trop courte. 	<ul style="list-style-type: none"> • Impossibilité d'activer l'ACC. <ul style="list-style-type: none"> ➤ Régulateur de vitesse adaptatif (ACC) avec maintien de distance de sécurité à basse vitesse P. 576 ➤ Régulateur de vitesse adaptatif (ACC) P. 593
 	<ul style="list-style-type: none"> • S'affiche lorsque le véhicule est arrêté en très forte pente alors que l'ACC est activé. 	<ul style="list-style-type: none"> • L'ACC a été automatiquement désactivé. <ul style="list-style-type: none"> ➤ Régulateur de vitesse adaptatif (ACC) avec maintien de distance de sécurité à basse vitesse P. 576
	<ul style="list-style-type: none"> • S'affiche lorsqu'on appuie sur la touche -/SET alors que le véhicule est à l'arrêt en très forte pente. 	<ul style="list-style-type: none"> • Impossibilité d'activer l'ACC. <ul style="list-style-type: none"> ➤ Régulateur de vitesse adaptatif (ACC) avec maintien de distance de sécurité à basse vitesse P. 576
	<ul style="list-style-type: none"> • S'affiche lorsque la ceinture de sécurité du conducteur est détachée alors que votre véhicule est automatiquement arrêté par l'ACC. 	<ul style="list-style-type: none"> • L'ACC a été automatiquement désactivé. <ul style="list-style-type: none"> ➤ Régulateur de vitesse adaptatif (ACC) avec maintien de distance de sécurité à basse vitesse P. 576
	<ul style="list-style-type: none"> • S'affiche lorsqu'on appuie sur la touche -/SET alors que la ceinture de sécurité du conducteur est détachée. 	<ul style="list-style-type: none"> • Impossibilité d'activer l'ACC. <ul style="list-style-type: none"> ➤ Régulateur de vitesse adaptatif (ACC) avec maintien de distance de sécurité à basse vitesse P. 576



Message	Condition	Explication
<p>Modèles à transmission à variation continue</p> 	<ul style="list-style-type: none"> • S'affiche lorsque le levier de vitesses est placé dans une position autre que D ou S alors que l'ACC est activé. 	<ul style="list-style-type: none"> • L'ACC a été automatiquement désactivé. <ul style="list-style-type: none"> ➤ Régulateur de vitesse adaptatif (ACC) avec maintien de distance de sécurité à basse vitesse P. 576
	<ul style="list-style-type: none"> • S'affiche lorsqu'on appuie sur la touche –/SET alors que le levier de vitesses est dans une position autre que D ou S. 	<ul style="list-style-type: none"> • Impossibilité d'activer l'ACC. <ul style="list-style-type: none"> ➤ Régulateur de vitesse adaptatif (ACC) avec maintien de distance de sécurité à basse vitesse P. 576
	<ul style="list-style-type: none"> • S'affiche lorsque le frein de stationnement est appliqué automatiquement tandis que l'ACC est activé. 	<ul style="list-style-type: none"> • L'ACC a été automatiquement désactivé. <ul style="list-style-type: none"> ➤ Régulateur de vitesse adaptatif (ACC) avec maintien de distance de sécurité à basse vitesse P. 576 ➤ Frein de stationnement P. 633
	<ul style="list-style-type: none"> • S'affiche lorsqu'on appuie sur la touche –/SET alors que le frein de stationnement est serré. 	<ul style="list-style-type: none"> • Impossibilité d'activer l'ACC. <ul style="list-style-type: none"> ➤ Régulateur de vitesse adaptatif (ACC) avec maintien de distance de sécurité à basse vitesse P. 576 ➤ Frein de stationnement P. 633
	<ul style="list-style-type: none"> • S'affiche lorsque le véhicule situé devant reprend la conduite, après l'arrêt automatique de votre véhicule par l'ACC. 	<ul style="list-style-type: none"> • Appuyer sur la touche RES/+ ou –/SET ou enfoncer la pédale d'accélérateur pour reprendre la conduite. <ul style="list-style-type: none"> ➤ Régulateur de vitesse adaptatif (ACC) avec maintien de distance de sécurité à basse vitesse P. 576

Message	Condition	Explication
<p>Modèles à transmission à variation continue</p> 	<ul style="list-style-type: none"> • S'affiche lorsque l'on appuie sur la touche RES/+ ou –/SET alors que le véhicule se déplace et que la pédale de frein est enfoncée. 	<ul style="list-style-type: none"> • Impossibilité d'activer l'ACC. <ul style="list-style-type: none"> ➤ Régulateur de vitesse adaptatif (ACC) avec maintien de distance de sécurité à basse vitesse P. 576 ➤ Régulateur de vitesse adaptatif (ACC) P. 593
<p>Modèles à boîte de vitesses manuelle</p> 	<ul style="list-style-type: none"> • S'affiche lorsque l'on appuie sur la touche RES/+ ou –/SET alors que le véhicule se déplace et que la pédale d'embrayage est enfoncée. 	<ul style="list-style-type: none"> • Impossibilité d'activer l'ACC. <ul style="list-style-type: none"> ➤ Régulateur de vitesse adaptatif (ACC) P. 593
<p>Modèles à boîte de vitesses manuelle</p> 	<ul style="list-style-type: none"> • S'affiche lorsque la pédale d'embrayage est enfoncée alors que l'ACC est activé. 	<ul style="list-style-type: none"> • L'ACC a été automatiquement désactivé. <ul style="list-style-type: none"> ➤ Régulateur de vitesse adaptatif (ACC) P. 593
<p>Modèles avec moteur 2,0 l</p> 	<ul style="list-style-type: none"> • S'affiche lorsqu'on appuie sur le bouton RES/+ ou –/SET alors que le VSA est complètement désactivé. <ul style="list-style-type: none"> ➤ Lorsque le mode de transmission est sur le mode +R P. 546 	<ul style="list-style-type: none"> • Impossibilité d'activer l'ACC. <ul style="list-style-type: none"> ➤ Régulateur de vitesse adaptatif (ACC) P. 593
	<ul style="list-style-type: none"> • S'affiche si le VSA ou l'antipatinage est activé en même temps que l'ACC. 	<ul style="list-style-type: none"> • L'ACC a été automatiquement désactivé. <ul style="list-style-type: none"> ➤ Régulateur de vitesse adaptatif (ACC) avec maintien de distance de sécurité à basse vitesse P. 576 ➤ Régulateur de vitesse adaptatif (ACC) P. 593







Message	Condition	Explication
 (orange)	<p>Système d'assistance au maintien dans la voie de circulation (LKAS)</p> <ul style="list-style-type: none"> • S'affiche lorsque le véhicule roule en dehors d'une voie détectée. Le volant vibre rapidement. 	<ul style="list-style-type: none"> • Maintenir le véhicule dans la voie de circulation. <ul style="list-style-type: none"> ➤ Système d'assistance au maintien dans la voie de circulation (LKAS) P. 609
	<p>Système de détection du changement de voie</p> <ul style="list-style-type: none"> • S'affiche lorsque le véhicule roule en dehors d'une voie détectée. <p>Lorsque Avertissement uniquement est sélectionné</p> <ul style="list-style-type: none"> - Le volant vibre rapidement quand le véhicule quitte la voie détectée. <p>Lorsque Normal Retardé ou Précoce sont sélectionnés</p> <ul style="list-style-type: none"> - Le volant vibre rapidement quand le véhicule quitte la voie détectée. De même, le système dirige le véhicule pour aider le conducteur à rester dans sa voie de circulation. 	<ul style="list-style-type: none"> • Maintenir le véhicule dans la voie de circulation. <ul style="list-style-type: none"> ➤ Système de détection du changement de voie P. 617 • Il est possible de changer le réglage du système de détection du changement de voie. Normal, Retardé, Avertissement uniquement et Précoce peuvent être sélectionnés. <ul style="list-style-type: none"> ➤ Fonctions personnalisées P. 171, 396
	<ul style="list-style-type: none"> • Clignote lorsque le véhicule n'est pas manœuvré correctement. Le signal sonore retentit simultanément. 	<ul style="list-style-type: none"> • Tourner le volant pour revenir au système LKAS.
	<ul style="list-style-type: none"> • S'affiche lorsque le système LKAS est en cours de fonctionnement ou lorsque la touche LKAS est enfoncée, mais un système associé au LKAS présente un problème. Le système LKAS est automatiquement annulé. Le signal sonore retentit simultanément. 	<ul style="list-style-type: none"> • Si d'autres indicateurs de système s'allument, tels que le VSA, l'ABS et le système de freinage, prendre les dispositions nécessaires. <ul style="list-style-type: none"> ➤ Témoins P. 108

Message	Condition	Explication
 (blanc)	<p>Système de détection du changement de voie</p> <p>Lorsque Précoce est sélectionné</p> <ul style="list-style-type: none"> • S'affiche lorsque le véhicule risque de rouler en dehors d'une voie détectée. <p>De même, le système de détection du changement de voie dirige le véhicule pour aider le conducteur à rester dans sa voie de circulation.</p>	—

Modèles avec moteur 2,0 l

Message	Condition	Explication
	<ul style="list-style-type: none"> • Apparaît en cas d'anomalie d'un système associé à l'ajustement automatique du régime entre deux rapports alors que le système est activé par la personnalisation. 	<ul style="list-style-type: none"> • Faire contrôler le véhicule par un concessionnaire.
	<ul style="list-style-type: none"> • S'affiche si le mode d'entraînement ne peut pas être modifié en raison de conditions particulières, comme une erreur du système ou des conditions de conduite difficiles. 	<p>➤ Commutateur de mode d'entraînement P. 526</p>
<p>Modèles avec feu antibrouillard arrière</p> 	<ul style="list-style-type: none"> • S'affiche en cas d'anomalie du système de soulèvement automatique du capot. 	<ul style="list-style-type: none"> • Faire contrôler le véhicule par un concessionnaire. <p>➤ Système de soulèvement automatique du capot* P. 71</p>

* Non disponible sur tous les modèles

Message	Condition	Explication
	<ul style="list-style-type: none"> • S'affiche lorsque le véhicule est en mode +R et que vous appuyez sur le bouton de détection du changement de voie après avoir désactivé le VSA en appuyant et en maintenant enfoncée la touche de désactivation du VSA  (VSA OFF). 	<ul style="list-style-type: none"> ➤ Commutateur de mode d'entraînement P. 526 ➤ Activation et désactivation du VSA P. 545
	<ul style="list-style-type: none"> • S'affiche lorsque le véhicule est en mode +R et que vous appuyez sur le bouton du système de prévention des collisions par freinage (CMBS) après avoir désactivé le VSA en pressant et maintenant enfoncée la touche . 	<ul style="list-style-type: none"> ➤ Commutateur de mode d'entraînement P. 526 ➤ Activation et désactivation du VSA P. 545
	<ul style="list-style-type: none"> • S'affiche lorsque le véhicule est en mode +R et que vous désactivez le VSA en pressant et maintenant la touche . Une fois que vous avez désactivé le VSA, ce message s'affiche à nouveau si vous sélectionnez un autre mode de conduite. 	<ul style="list-style-type: none"> • Pour réactiver Honda Sensing, appuyer à nouveau sur la touche  pour activer le VSA. Ensuite, vous pouvez réactiver les fonctions suivantes : <ul style="list-style-type: none"> ➤ Système de détection du changement de voie P. 617 ➤ Système de freinage automatique d'urgence (CMBS) P. 565

Jauges

Les jauges incluent le compteur de vitesse, la jauge de carburant et les témoins correspondants. Ces différentes informations s'affichent lorsque le contacteur d'allumage est sur ON *1.

Compteur de vitesse

Affiche la vitesse en km/h ou en mph.

Tachymètre

Indique le nombre de tours moteur par minute.

Jauge de carburant

Indique la quantité de carburant encore présente dans le réservoir de carburant.



*1 : les modèles équipés du système d'accès sans clé ont une touche **ENGINE START/STOP** au lieu d'un contacteur d'allumage.

* Non disponible sur tous les modèles

Suite page suivante

Jauges

Modèle à conduite à droite

Appuyer sur la touche  (Affichage/Information) plusieurs fois jusqu'à ce que l'icône  s'affiche sur l'interface d'information du conducteur. Appuyer sur **ENTER**, puis appuyer et maintenir la pression à nouveau. L'affichage du compteur de vitesse et des différentes mesures bascule entre les mph et les km/h.

Tachymètre

Il est possible d'activer ou de désactiver l'affichage du tachymètre
 **Fonctions personnalisées*** P. 171

Jauge de carburant

REMARQUE

Faire le plein lorsque l'indication se rapproche de .
Le manque de carburant peut provoquer des ratés et endommager le convertisseur catalytique.

La quantité de carburant effectivement restante peut ne pas être conforme à l'indication de la jauge de carburant.

■ Jauge de température

Affiche la température du liquide de refroidissement moteur.

■ Voyant de montée de rapport*/Alarme de montée de rapport*



Le voyant de montée de rapport clignote et l'alarme retentit lorsque la valeur du tachymètre s'approche de la zone rouge.

» Jauge de température

REMARQUE

Le moteur risque d'être gravement endommagé si le véhicule est conduit alors que l'aiguille de la jauge de température se trouve dans la zone supérieure. S'arrêter dans un endroit sûr sur le bord de la route et laisser la température du moteur revenir à sa valeur normale de fonctionnement.

» **Surchauffe** P. 779

» Voyant de montée de rapport*/Alarme de montée de rapport*

Les fonctions personnalisées peuvent être utilisées pour activer et désactiver la fonction de voyant et d'alarme de montée de rapport.

» **Fonctions personnalisées** P. 396



Interface d'information du conducteur

L'interface d'information du conducteur affiche les indications de l'odomètre, du totaliseur partiel, de l'indicateur de température extérieure et d'autres jauges.

Il affiche en outre des messages importants tels que des avertissements ou d'autres informations utiles.

Basculement de l'affichage

Ecrans principaux

Appuyer sur la touche  (Affichage/Information), puis sur  ou  pour changer l'affichage. Appuyer sur **ENTER** pour voir les informations détaillées.

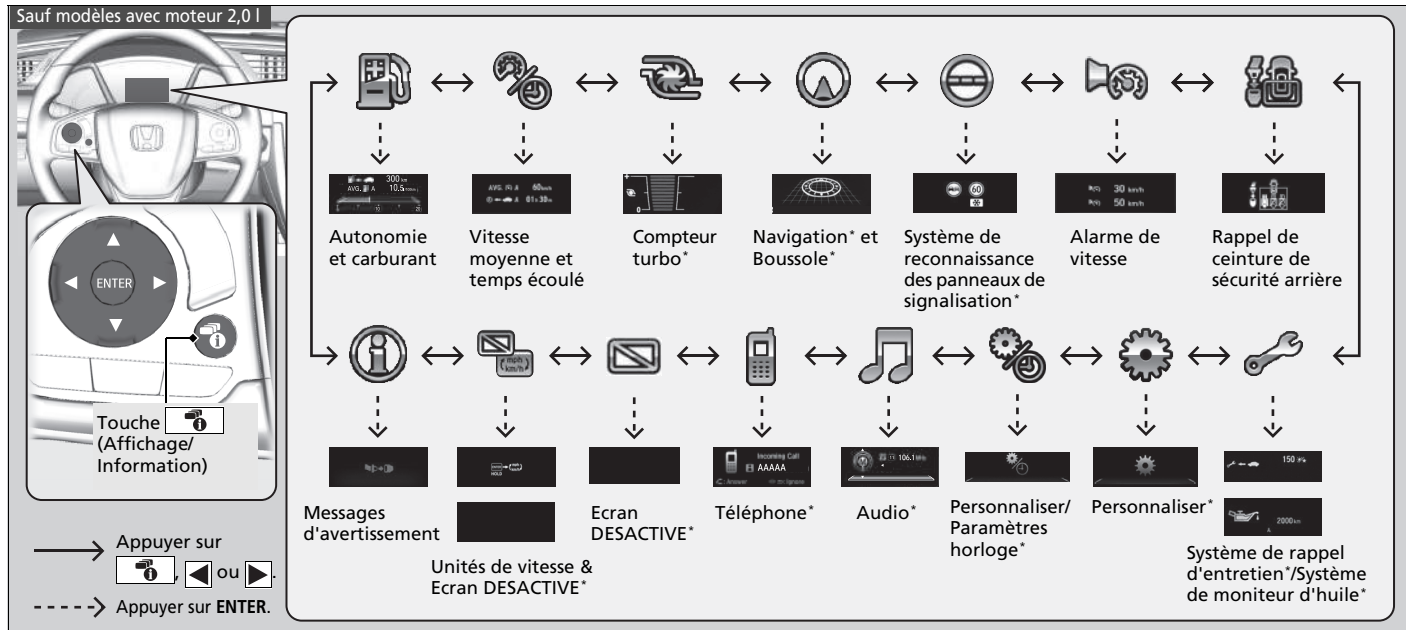

* Non disponible sur tous les modèles

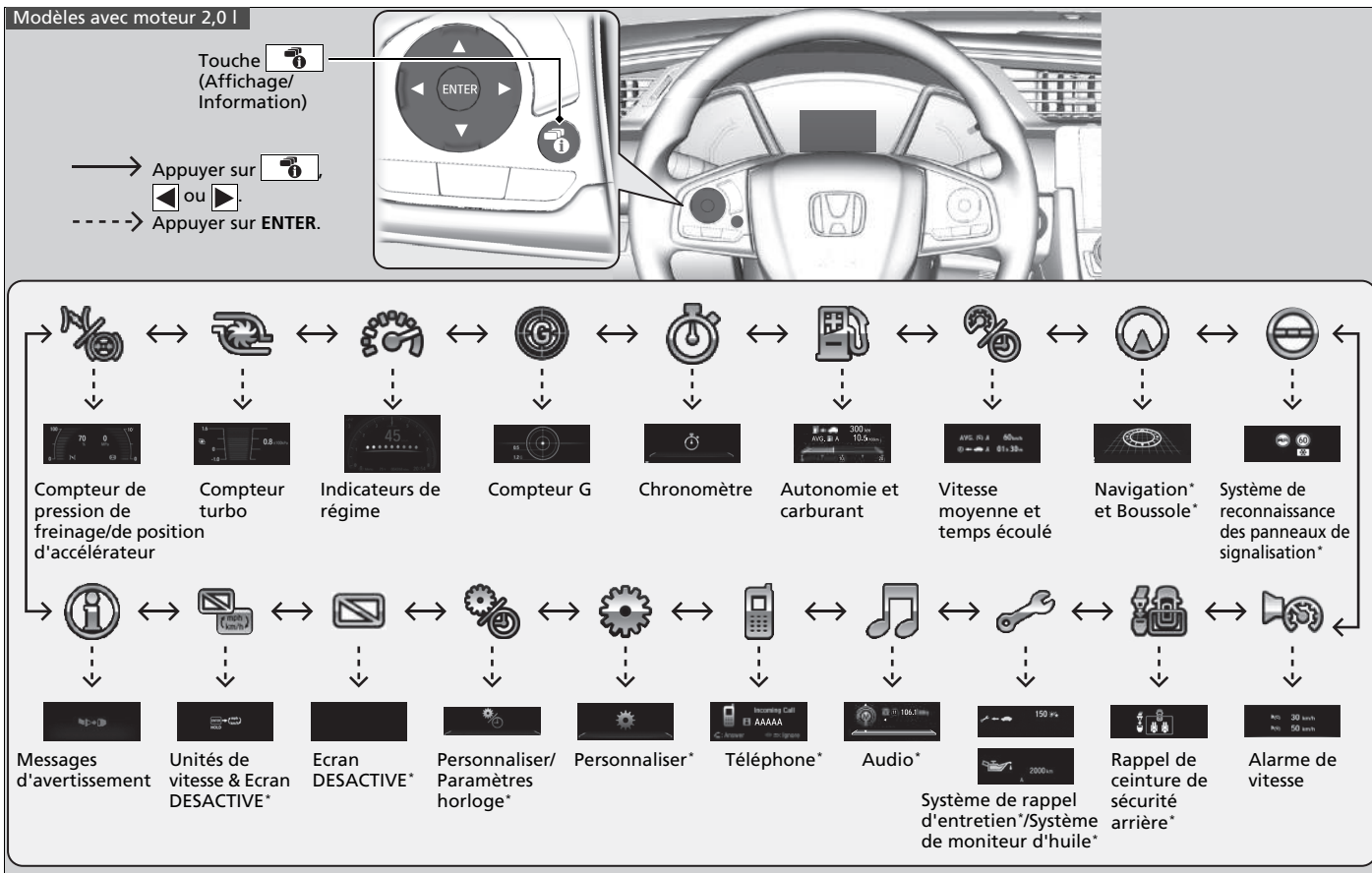

■ Affichage auxiliaire

Appuyer sur le bouton  (Trajet) pour changer l'affichage.

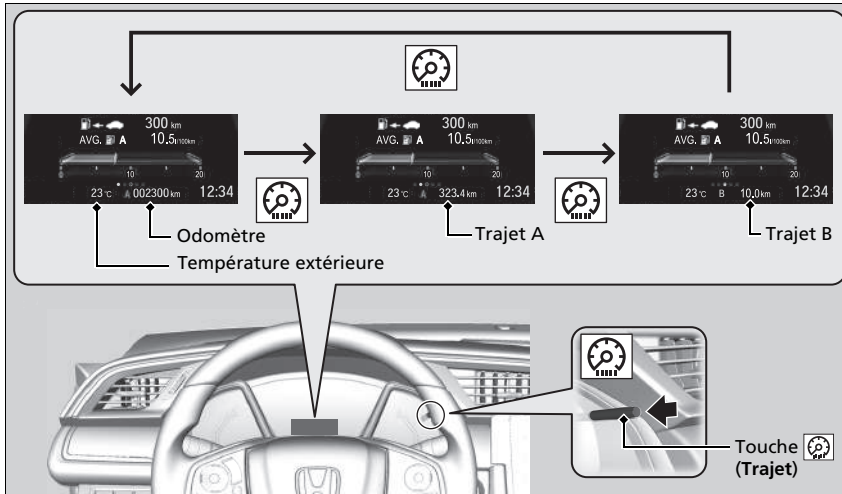

■ Odomètre

Indique le nombre total de kilomètres ou de miles accumulés par le véhicule.

■ Totaliseur partiel

Indique le nombre total de kilomètres ou de miles parcourus par le véhicule depuis la dernière remise à zéro. Les compteurs A et B peuvent être utilisés pour mesurer deux trajets indépendants.

▣ Totaliseur partiel

Basculer entre le Totaliseur partiel A et le Totaliseur partiel B en appuyant sur la touche .

■ Mise à zéro d'un totaliseur partiel

Pour réinitialiser un totaliseur partiel, afficher ce dernier, puis appuyer sur le bouton  et le maintenir enfoncé. Le totaliseur partiel est remis à **0.0**.

■ Consommation moyenne carburant

Indique l'économie moyenne de carburant calculée pour chaque totaliseur partiel en l/100 km. L'affichage est régulièrement mis à jour. Lorsqu'un totaliseur partiel est remis à zéro, la consommation moyenne de carburant l'est également.

■ Plage

Indique la distance estimée qu'il est possible de parcourir avec le carburant restant. Cette estimation de la distance est basée sur la consommation de carburant actuelle du véhicule.

■ Temps écoulé

Indique le temps écoulé depuis la réinitialisation du Trajet A ou B.

■ Vitesse moyenne

Indique la vitesse moyenne en km/h depuis la réinitialisation du Trajet A ou B.

■ Indicateur de consommation instantanée de carburant

Indique la consommation de carburant instantanée sous forme de graphiques à barres en l/100 km.

» Consommation moyenne carburant

Il est possible de modifier l'échéance de réinitialisation de la consommation de carburant moyenne.

» **Fonctions personnalisées*** P. 171, 396

» Temps écoulé

Il est possible de modifier l'échéance de réinitialisation du temps écoulé.

» **Fonctions personnalisées*** P. 171, 396

» Vitesse moyenne

Il est possible de modifier l'échéance de réinitialisation de la vitesse moyenne.

» **Fonctions personnalisées*** P. 171, 396

■ Système de rappel d'entretien *

Affiche le système de rappel d'entretien.

☒ **Système de rappel d'entretien** * P. 665

■ Système de moniteur d'huile *

Affiche le système de moniteur d'huile.

☒ **Système de moniteur d'huile** * P. 670

■ Rappel de ceinture de sécurité arrière

S'affiche lorsque l'une des ceintures de sécurité arrière est bouclée ou débouclée.

■ Température extérieure

Indique la température extérieure en degrés Celsius.

Si la température extérieure est inférieure à 3 °C au moment où le contacteur d'allumage est mis sur MARCHE **II***¹, l'indicateur de température extérieure clignote pendant 10 secondes.

■ Correction du cadran de température extérieure

Corriger l'indication de température de ±3 °C maximum si elle semble incorrecte.

■ Compteur turbo *

Lorsque le turbocompresseur suralimente le moteur, ce compteur indique que la pression de suralimentation augmente.

*1 : les modèles équipés du système d'accès sans clé ont une touche **ENGINE START/STOP** au lieu d'un contacteur d'allumage.

* Non disponible sur tous les modèles

Suite page suivante

☒ Température extérieure

Le capteur de température se trouve dans le pare-chocs avant.

La chaleur dégagée par la chaussée ainsi que l'échappement peuvent affecter l'indication de température lorsque la vitesse du véhicule est inférieure à 30 km/h.

Il peut parfois s'écouler plusieurs minutes avant que l'affichage soit mis à jour après stabilisation de l'indication de température.

L'indication de température peut être réglée.

☒ **Fonctions personnalisées** * P. 171, 396

■ Alarme de vitesse

Active l'alarme de vitesse et modifie le réglage de l'alarme de vitesse.

Chaque fois que l'on appuie sur la touche /, le réglage de l'alarme de vitesse change comme suit :

Tableau de bord

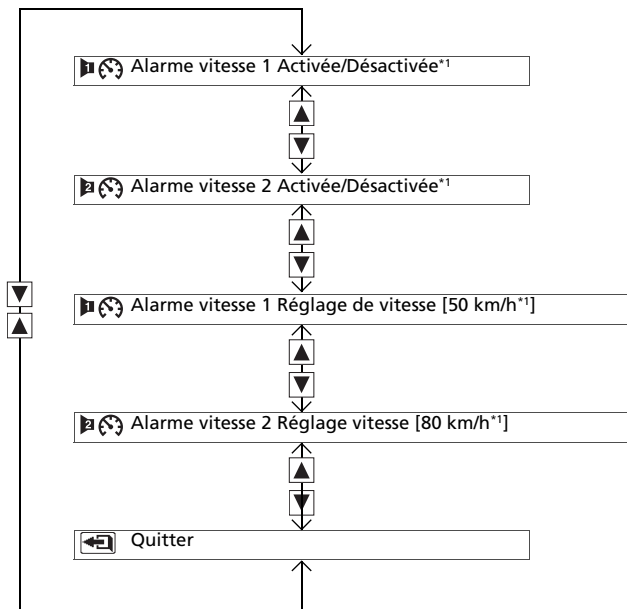

*1 : réglage par défaut

■ Navigation *

■ Boussole*

Affiche l'écran de la boussole.

■ Détail des changements de direction

Lorsque le guidage de la conduite est fourni par le système de navigation* ou par Android Auto, le détail des changements de direction jusqu'à destination s'affiche.

➤ **Se reporter au manuel du système de navigation**

➤ **Android Auto** P. 376

■ Système de reconnaissance des panneaux de signalisation *

Affiche le système de reconnaissance des panneaux de signalisation.

➤ **Système de reconnaissance des panneaux de signalisation** P. 623

■ Audio *

Indique les informations audio actuelles.

➤ **Fonctionnement de base du système audio** P. 290, 315

■ Téléphone *

Indique les informations actuelles du téléphone.

➤ **Système de téléphone mains libres** P. 430, 451

» Navigation *

Il est possible de sélectionner l'activation ou la désactivation de l'affichage des changements de direction pendant le guidage.

➤ **Fonctions personnalisées** P. 396

■ Compteur G*

Affiche la puissance (G) et le sens de la charge qui est appliquée sur le véhicule pendant la conduite.

■ Compteur de pression de freinage*

Affiche la pression de freinage en MPa lorsque le frein est actionné.

■ Compteur de position de l'accélérateur*

Affiche la position de l'accélérateur en degrés de pourcentage.

■ Indicateurs de régime*



S'allume de gauche à droite en fonction de la vitesse du moteur.

■ Chronomètre*

Mesure le temps de passage et affiche les temps mesurés précédemment, le temps intermédiaire et le temps de passage le plus rapide.

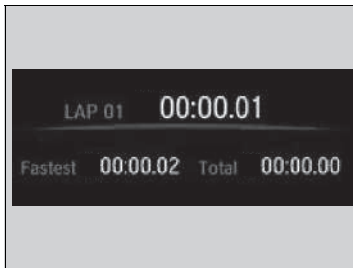
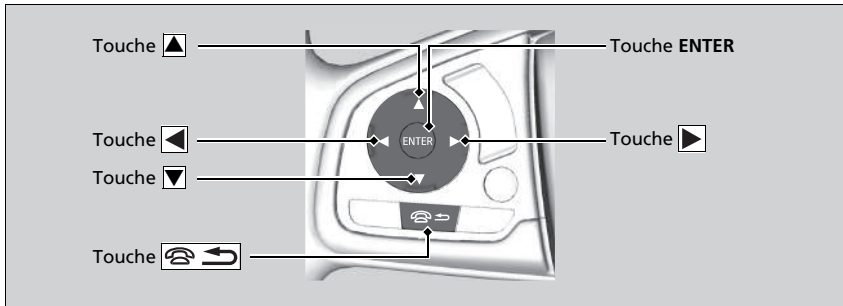

■ Mesure du temps de passage

1. Appuyer sur le bouton **ENTER** pour afficher l'écran de mesure des temps de passage.
2. Appuyer sur le bouton **ENTER** pour démarrer la mesure.
3. Appuyer de nouveau sur le bouton **ENTER** pour arrêter la mesure.
 - Pour mesurer le temps par passage, appuyer sur la touche ▲/▼ à la fin de chaque passage.
 - Pour revenir à l'écran **Chronomètre**, appuyer sur la touche (Raccrocher/Retour).





⌘ Chronomètre*

Utiliser cette fonction de mesure uniquement dans des conditions ne présentant aucun risque.

Le temps de passage est compris entre 00:00.00 et 9:59:59.99.









■ Vérification et suppression de l'historique

- Pour vérifier l'historique, appuyer sur la touche  (lorsque le temps de passage n'est pas en marche) pour modifier l'affichage, puis appuyer sur la touche  pour faire défiler les temps de passage.
 - Il est possible de mémoriser 20 temps de passage maximum à chaque fois.
- Pour effacer l'historique, appuyer sur la touche  et la maintenir enfoncée lorsque le temps de passage n'est pas en marche.
- Pour revenir à l'écran de mesure des temps de passage, appuyer sur la touche .
- Pour revenir à l'écran **Chronomètre**, appuyer sur la touche  (Raccrocher/Retour).

Fonctions personnalisées*



Utiliser l'interface d'information du conducteur pour personnaliser certaines fonctions.

Personnalisation d'une fonction

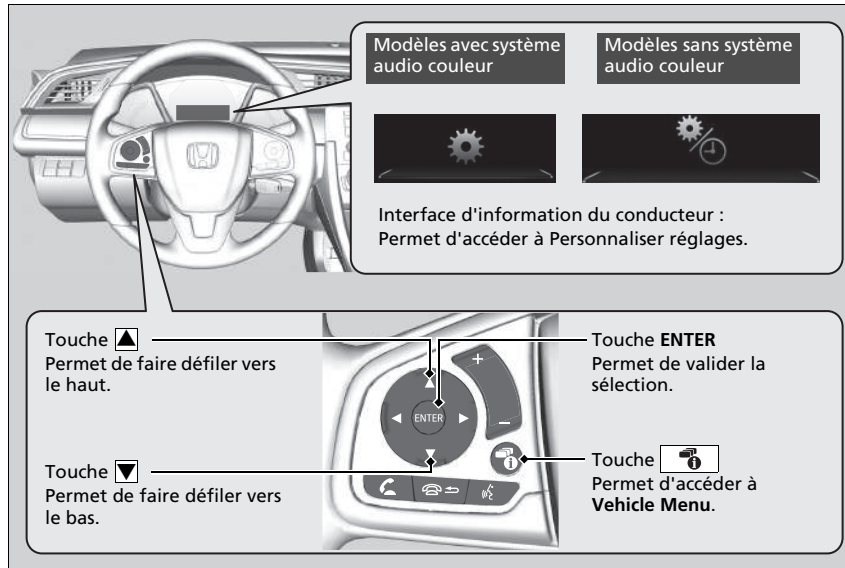
Sélectionner l'écran  /  (Personnaliser réglages) en appuyant sur la touche  lorsque le contacteur d'allumage est sur MARCHE , que le véhicule est à l'arrêt complet, que le levier de vitesses est en position  (transmission à variation continue) et que le frein de stationnement est serré (transmission manuelle). Sélectionner  / , puis appuyer sur la touche **ENTER**.



Fonctions personnalisées*

Pour personnaliser d'autres fonctions, appuyer sur  / .

► **Liste des options personnalisables** P. 175

► **Exemple de personnalisation des réglages**
P. 181

Lors de la personnalisation des réglages :

Modèles avec transmission à variation continue

Mettre le levier de vitesses sur .

Modèles à boîte de vitesses manuelle

Serrer le frein de stationnement.

■ **Procédure de personnalisation**

Appuyer sur la touche .

Tableau de bord



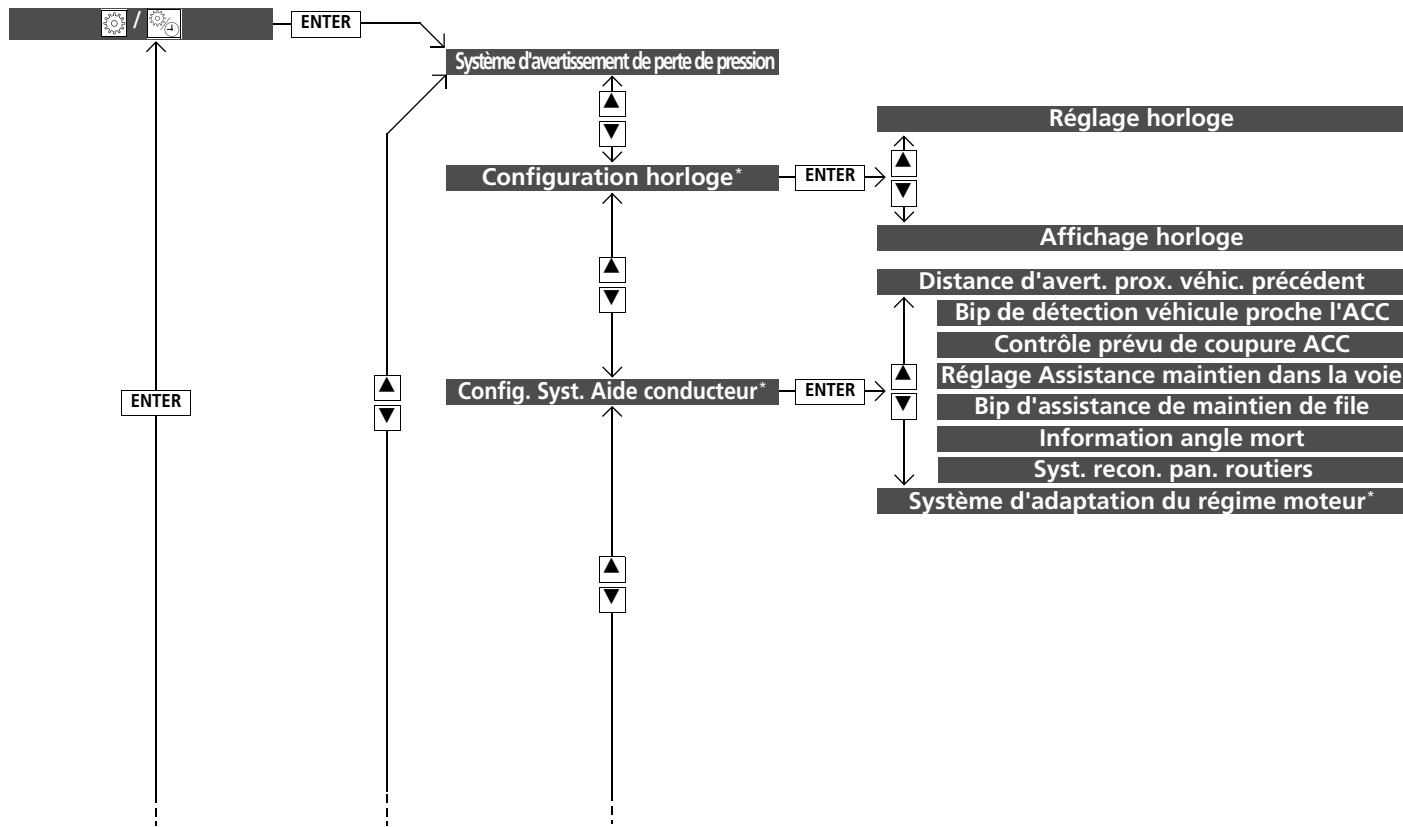
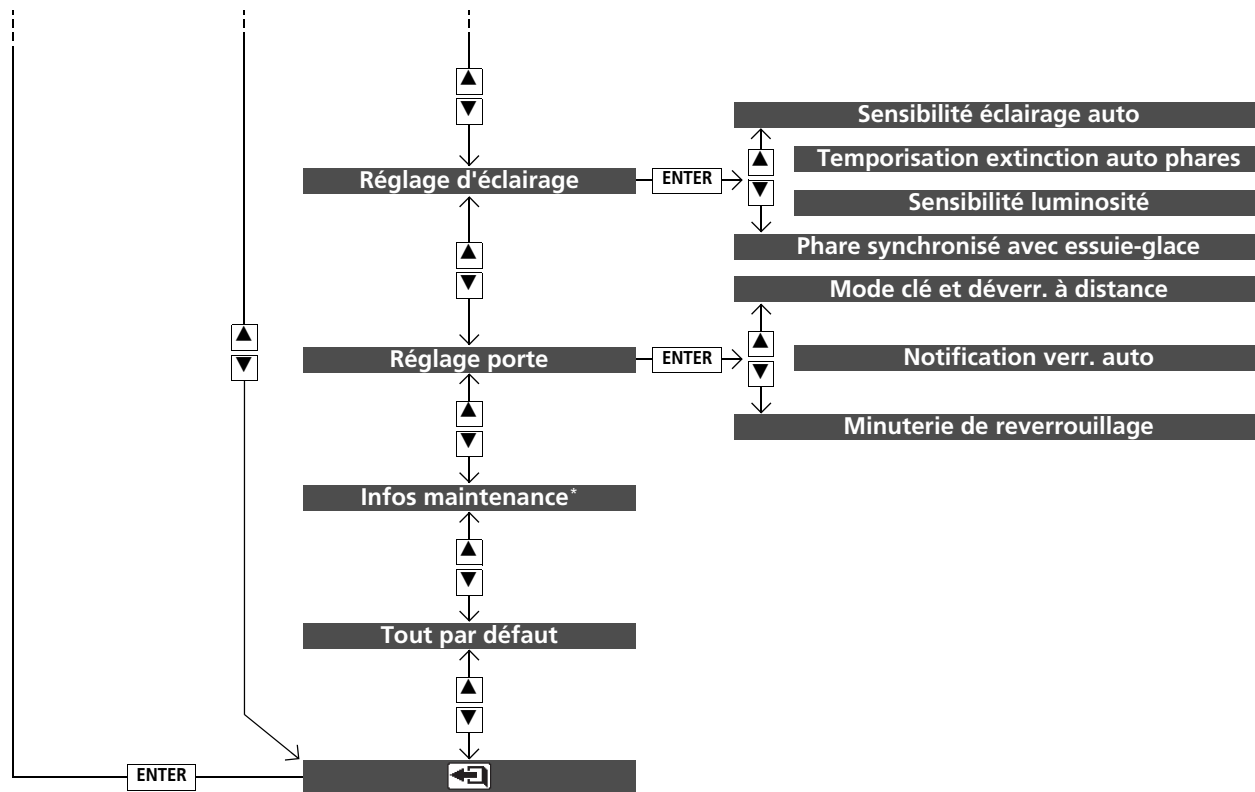

■ Liste des options personnalisables

Groupe	Fonctions personnalisées	Description	Réglages possibles
Système d'avertissement de perte de pression	—	Initialise le système d'avertissement de perte de pression.	Initialiser/Annuler
Configuration horloge*	Réglage horloge	Permet de régler l'heure. ➤ Réglage de l'horloge P. 186	—
	Affichage horloge	Permet de régler l'affichage de l'heure au format 24 heures ou 12 heures, ou bien de le désactiver.	24 h/12 h^{*1}/Désactivé

*1 : réglage par défaut

Groupe	Fonctions personnalisées	Description	Réglages possibles
Config. Syst. Aide conducteur*	Distance d'avert. prox. véhic. précédent	Change la distance à laquelle le CMBS se déclenche.	Loin/Normal*¹/Proche
	Bip de détection véhicule proche l'ACC	Fait retentir le signal sonore du système lorsque ce dernier détecte un véhicule ou lorsque le véhicule sort du champ de détection de l'ACC.	ON/OFF*¹
	Contrôle prévu de coupure ACC	Active et désactive la fonction de commande de prévision de coupure ACC.	ON*¹/OFF
	Réglage Assistance maintien dans la voie	Change le réglage du système de détection du changement de voie.	Précoce/Normal/Retardé*¹/Avertissement uniquement
	Bip d'assistance de maintien de file	Provoque l'émission d'un bip du système en cas de suspension du système d'assistance au maintien dans la voie de circulation.	ON/OFF*¹
	Information angle mort	Modifie le réglage du système de surveillance de l'angle mort (BSI).	Alerte sonore et visuelle*¹/Alerte visuelle uniquement/OFF
	Syst. recon. pan. routiers	Permet de sélectionner si les petites icônes de panneau de signalisation s'allument ou non.	Petites icônes Activées*¹/Petites icônes arrêt
Système d'adaptation du régime moteur*	Active et désactive les fonctions de l'ajustement automatique du régime entre deux rapports.	ON*¹/OFF	

*1 : réglage par défaut

Groupe	Fonctions personnalisées	Description	Réglages possibles
Configuration compteur	Langue	Change la langue affichée.	Anglais*¹/Français/Espagnol/ Allemand/Italien/Portugais/ Russe/Finnois/Norvégien/ Suédois/Danois/Hollandais/ Polonais/Turc
	Message d'avertissement*	Active et désactive le message d'avertissement de l'interface d'information du conducteur.	ON/OFF*¹
	Régler cadran température Ecran	Corrige la lecture de la température extérieure de quelques degrés.	-3 °C ~ ±0 °C*¹ ~ +3 °C
	Indicateur de rapport engagé*	Active et désactive l'indicateur de rapport engagé.	ON*¹/OFF
	Synchro. réinit. "Trip A"	Modifie les réglages de remise à zéro du compteur quotidien A, de la consommation moyenne de carburant A, de la vitesse moyenne A du temps écoulé A.	Dès le plein/Le contact est éteint/Réinitialisation manuelle*¹
	Synchro. réinit. "Trip B"	Modifie les réglages de remise à zéro du compteur quotidien B, de la consommation moyenne de carburant B, de la vitesse moyenne B et du temps écoulé B.	Dès le plein/Le contact est éteint/Réinitialisation manuelle*¹

*1 : réglage par défaut

Groupe	Fonctions personnalisées	Description	Réglages possibles
Configuration compteur	Contrôle volume alarme	Change le volume sonore de l'alarme, tels que bips sonores, avertissements, signal sonore du clignotant, etc.	Max/Mid*¹/Min
	Voyant de montée de rapport*	Définit si le voyant de montée de rapport clignote lorsque la valeur du tachymètre s'approche de la zone rouge. <input checked="" type="checkbox"/> Voyant de montée de rapport*/Alarme de montée de rapport* P. 160	ON*¹/OFF
	Alarme de montée de rapport*	Définit si l'alarme retentit lorsque la valeur du tachymètre s'approche de la zone rouge.	ON*¹/OFF
	Rétroéclairage consommation*	Active et désactive la couleur de l'économètre.	ON*¹/OFF
	Ecran arrêt auto ralenti	Sélectionne l'activation ou non de l'écran arrêt auto ralenti.	ON*¹/OFF
	Unités vitesse/distance*	Modifie la mesure affichée sur l'interface d'information du conducteur.	mph-miles*¹/km/h-km
	Tachymètre	Permet de choisir si le tachymètre est affiché sur l'interface d'information du conducteur.	ON*¹/OFF
Réglage d'accès auto*	Mode déverr. porte	Permet de choisir les portes pouvant être déverrouillées lors de l'actionnement de la poignée de porte côté conducteur.	Porte conducteur seul.*¹/ Toutes portes
	Flash lumineux accès sans clé	Fait clignoter certains feux extérieurs lors du déverrouillage/verrouillage des portes.	ON*¹/OFF

*1 : réglage par défaut

Groupe	Fonctions personnalisées	Description	Réglages possibles
Réglage d'éclairage	Sensibilité éclairage auto	Modifie la durée pendant laquelle l'éclairage intérieur reste allumé après la fermeture des portes.	60sec./30sec.*1/15sec.
	Temporisation extinction auto phares	Modifie la durée pendant laquelle l'éclairage extérieur reste allumé après la fermeture de la porte côté conducteur.	60sec./30sec./15sec.*1/0sec.
	Sensibilité luminosité	Change la sensibilité de la luminosité du tableau de bord lorsque la commande des phares est sur AUTO .	Max./Elevée/Moy.*1/Basse/Min.
	Phare synchronisé avec essuie-glace	Modifie les paramètres de l'essuie-glace lorsque les phares s'allument automatiquement tandis que la commande des phares est sur AUTO .	ON*1/OFF

*1 : réglage par défaut





Groupe	Fonctions personnalisées	Description	Réglages possibles
Réglage porte	Mode clé et déverr. à distance	Permet le déverrouillage de la porte conducteur ou de toutes les portes avec une seule pression sur la clé de contact.	Porte conducteur seul.*¹/ Toutes portes
	Notification verr. auto	VERROUILLAGE/DEVERROUILLAGE : les feux extérieurs clignotent.	ON*¹/OFF
	Minuterie de reverrouillage	Modifie le temps nécessaire au reverrouillage des portes et à l'armement du système de sécurité après que vous avez déverrouillé le véhicule sans ouvrir aucune porte.	90sec/60sec/30sec*¹
Infos maintenance*	—	Réinitialise l'affichage des informations de rappel d'entretien*/ l'affichage du moniteur d'huile* après la réalisation de l'entretien.	<div style="background-color: #333; color: white; padding: 2px;">Modèles avec système de rappel d'entretien</div> Annuler/Tous articles prévus <div style="background-color: #333; color: white; padding: 2px;">Modèles avec système de moniteur d'huile</div> Annuler/Réinitialiser
Tout par défaut	—	Annule les modifications personnalisées effectuées ou restaure les paramètres par défaut.	OK/Annuler

*1 : réglage par défaut

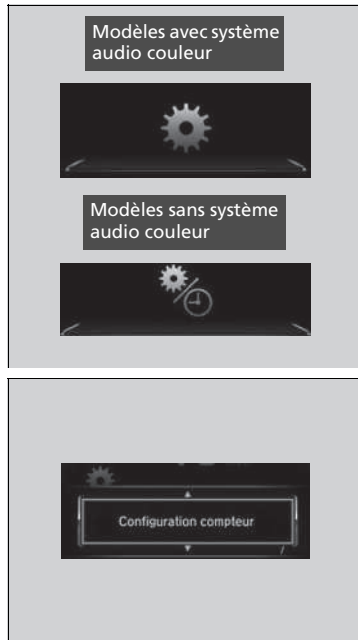
■ Exemple de personnalisation des réglages

Les étapes pour placer le réglage du **Délai de réinitialisation "Trip A"** sur **Dès le plein** sont indiquées ci-dessous. Le réglage par défaut du paramètre **Synchro. réinit. "Trip A"** est **Réinitialisation manuelle**.



1. Appuyer sur la touche  et sélectionner  / , puis appuyer sur la touche **ENTER**.
2. Appuyer sur la touche  /  jusqu'à ce que **Configuration compte** s'affiche à l'écran.
3. Appuyer sur la touche **ENTER**.
 - **Langue** apparaît tout d'abord sur l'écran.



4. Appuyer sur la touche ▲/▼ jusqu'à ce que **Synchro. réinit. "Trip A"** s'affiche à l'écran, puis appuyer sur la touche **ENTER**.
 - L'affichage passe à l'écran des réglages personnalisés, où il est possible de sélectionner **Dès le plein**, **Le contact est éteint**, **Réinitialisation manuelle** ou **Quitter**.

5. Appuyer sur la touche ▲/▼ et sélectionner **Dès le plein**, puis appuyer sur le bouton **ENTER**.
 - L'écran **Dès le plein** apparaît, puis l'affichage revient à l'écran du menu de personnalisation.



6. Appuyer sur la touche ▲/▼ jusqu'à ce que  s'affiche à l'écran, puis appuyer sur le bouton **ENTER**.
7. Répéter l'étape 6 jusqu'à revenir à l'écran normal.

Commandes

Ce chapitre explique comment utiliser les diverses commandes nécessaires à la conduite.

Horloge	186
Verrouillage et déverrouillage des portes	
Clé	188
Signal de la télécommande d'accès sans clé trop faible*	190
Verrouillage/déverrouillage des portes de l'extérieur	191
Verrouillage/déverrouillage des portes de l'intérieur	201
Verrous de sécurité pour enfants	202
Verrouillage/déverrouillage automatique des portes*	203
Hayon	204
Système de sécurité	
Système d'immobilisation	207

Alarme du système de sécurité	208
Capteurs à ultrasons*	210
Super-verrouillage*	211
Ouverture et fermeture des vitres	212
Toit ouvrant*	216
Utilisation des commutateurs autour du volant	
Contacteur d'allumage*	218
Touche ENGINE START/STOP*	219
Comparaison entre la position du contacteur d'allumage et le mode d'alimentation ...	222
Clignotants	223
Commutateurs d'éclairage	224
Feux antibrouillard avant* et arrière* ...	227
Feux de jour	229
Feux de route automatiques*	230

Essuie-glaces et lave-glaces	233
Commande d'intensité lumineuse	237
Touche Désembueur arrière/Rétroviseur chauffant*	238
Réglage du volant de direction	239
Réglage des rétroviseurs	
Rétroviseur intérieur	240
Rétroviseurs extérieurs électriques	241
Réglage des sièges	243
Eclairage intérieur/Équipement de confort intérieur	
Eclairage intérieur	252
Équipement de confort intérieur	254
Système de chauffage*	270
Système de commande de la climatisation*	275

* Non disponible sur tous les modèles

Réglage de l'horloge





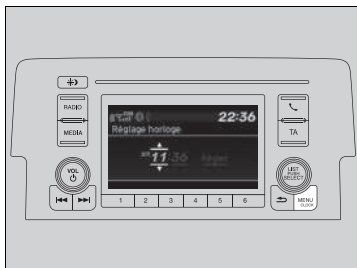

Le réglage de l'heure peut s'effectuer sur l'affichage de l'horloge avec le contacteur d'allumage en position MARCHÉ *1.

Réglage de l'heure







Modèles avec système audio couleur

■ Utilisation de la touche MENU/CLOCK

1. Appuyer longuement sur **MENU/CLOCK**.
▶ **Réglage horloge** est sélectionné.
2. Faire tourner  pour changer les heures, puis appuyer sur .
3. Faire tourner  pour changer les minutes, puis appuyer sur .
4. Pour saisir la sélection, tourner  et sélectionner **Régler**, puis appuyer sur .

Modèles avec affichage audio

■ Utiliser le menu Paramètres sur l'écran Audio/Informations

1. Sélectionner **Paramètres**.
2. Sélectionner **Horloge**.
3. Sélectionner **Réglage de l'horloge**.
4. Sélectionner  ou  pour changer l'heure.
5. Sélectionner  ou  pour changer les minutes, puis sélectionner **OK**.

*1 : les modèles équipés du système d'accès sans clé ont une touche **ENGINE START/STOP** au lieu d'un contacteur d'allumage.

* Non disponible sur tous les modèles

» Réglage de l'horloge

L'affichage de l'horloge peut être personnalisé au format 12 heures ou 24 heures.

▶ **Fonctions personnalisées*** P. 171, 388, 396

Modèles sans système audio couleur

Il n'est pas possible de régler l'heure en roulant.

Modèles avec système de navigation

L'horloge est automatiquement mise à jour par l'intermédiaire du système audio.

» Utilisation de la touche MENU/CLOCK

Ces informations indiquent comment utiliser le bouton de sélection.

Tourner  pour sélectionner.





Appuyer sur  pour valider.

» Utiliser le menu Paramètres sur l'écran Audio/Informations

Il est possible d'activer et de désactiver l'affichage de l'horloge.

▶ **Fonctions personnalisées** P. 396





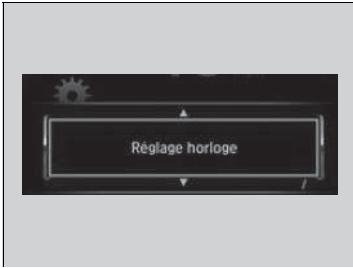



Il est également possible de régler l'horloge en touchant l'horloge affichée dans l'angle supérieur droit de l'écran.

1. Appuyer sur l'horloge affichée à l'écran pendant quelques secondes.
2. Sélectionner **Réglage de l'horloge**.
3. Sélectionner  ou  pour changer l'heure.
4. Sélectionner  ou  pour changer les minutes, puis sélectionner **OK**.



Modèles sans système audio

■ Utilisation du menu Réglages de l'interface d'information du conducteur

1. Appuyer sur la touche  pour sélectionner , puis appuyer sur la touche **ENTER**.
2. Appuyer sur la touche / jusqu'à ce que **Configuration horloge** s'affiche à l'écran.
3. Appuyer sur la touche **ENTER**.
4. Appuyer sur la touche **ENTER** pour sélectionner **Réglage horloge**.
5. Appuyer sur la touche / pour changer l'heure, puis appuyer sur le bouton **ENTER**.
6. Appuyer sur la touche / pour changer les minutes, puis appuyer sur le bouton **ENTER**.
 - ▶ L'écran revient à l'affichage normal.

Clé

Ce véhicule est livré avec les clés suivantes :



Utiliser les clés pour démarrer et arrêter le moteur, ainsi que pour verrouiller et déverrouiller toutes les portes et le hayon.

Les portes et le hayon peuvent également être verrouillés et déverrouillés à l'aide de la télécommande.

» Clé

Toutes les clés sont équipées d'un système d'immobilisation. Le système d'immobilisation permet de protéger le véhicule contre le vol.

🔒 **Système d'immobilisation** P. 207

Suivre les conseils suivants pour éviter tout dommage aux clés :

- Ne pas laisser les clés à la lumière directe du soleil ou dans des endroits où la température ou l'humidité est élevée.
- Ne pas faire tomber les clés, ni poser d'objets lourds dessus.
- Conserver les clés loin des liquides, de la poussière et le sable.
- Ne pas démonter les clés sauf pour remplacer la pile.

Si les circuits de clés sont endommagés, il est possible que le moteur ne puisse pas démarrer et que la télécommande ne fonctionne pas.

Si les clés ne fonctionnent pas correctement, les faire vérifier par un réparateur agréé.

■ Clé intégrée*

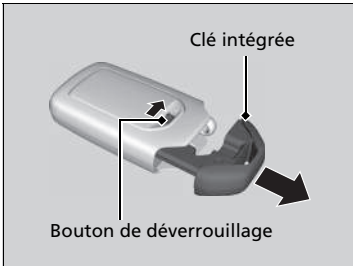

La clé intégrée peut être utilisée pour verrouiller/déverrouiller les portes lorsque la pile de la télécommande d'accès sans clé est déchargée et que le verrouillage/déverrouillage centralisé des portes est désactivé.

Pour déposer la clé intégrée, faire coulisser le bouton de déverrouillage puis extraire la clé. Pour remettre la clé intégrée, l'enfoncer dans la télécommande jusqu'à ce qu'elle produise un déclic.

■ Clé rétractable*

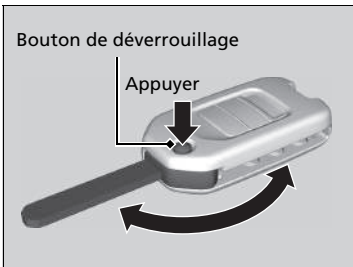

La clé se replie dans la télécommande.

1. Appuyer sur le bouton de déverrouillage pour dégager la clé de la télécommande.
 - Veiller à déployer la clé complètement.
2. Pour fermer la clé, appuyer sur le bouton de déverrouillage, puis pousser la clé dans la télécommande jusqu'à ce qu'un déclic soit perceptible.

▣ Clé rétractable*

Si la clé ne peut être complètement déployée, il est possible que le système d'immobilisation ne puisse pas fonctionner correctement et que le moteur ne puisse pas démarrer. Éviter de toucher la clé lorsqu'elle se déploie ou se rétracte.

* Non disponible sur tous les modèles

■ Etiquette de numéro de clé

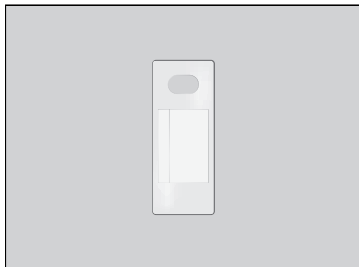

Elle comporte un numéro nécessaire en cas d'achat d'une clé de rechange.

Signal de la télécommande d'accès sans clé trop faible*

Le véhicule émet des ondes radio pour localiser la télécommande d'accès sans clé lors du verrouillage/déverrouillage des portes et du hayon ou du démarrage du moteur.

Dans les cas suivants, le verrouillage/déverrouillage des portes et du hayon ou le démarrage du moteur risquent d'être neutralisés ou leur fonctionnement peut être instable :

- Des ondes radio puissantes sont émises par un équipement proche.
- La télécommande d'accès sans clé est portée avec un équipement de télécommunications, un ordinateur portable, un téléphone portable ou un dispositif sans fil.
- Un objet métallique touche ou couvre la télécommande d'accès sans clé.

☒ Etiquette de numéro de clé

Conserver l'étiquette de numéro de clé séparément de la clé, dans un endroit sûr, hors du véhicule.
Contacter un réparateur agréé pour acheter une clé supplémentaire.

Contacter un réparateur agréé si la clé est perdue et que le moteur ne peut pas être démarré.

☒ Signal de la télécommande d'accès sans clé trop faible*

La communication entre la télécommande d'accès sans clé et le véhicule décharge la pile de l'accès sans clé.
La pile dure environ deux ans, mais cette durée varie selon la régularité de l'utilisation.
La pile se décharge chaque fois que la télécommande d'accès sans clé reçoit des ondes radio puissantes. Eviter de la placer près d'appareils électriques tels que des téléviseurs et des ordinateurs.

Verrouillage/déverrouillage des portes de l'extérieur

■ Utilisation du système d'accès sans clé *

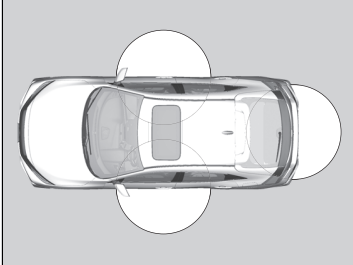

Lorsqu'on porte sur soi la télécommande d'accès sans clé, il est possible de verrouiller/déverrouiller les portes et le hayon.

Les portes peuvent être verrouillées/déverrouillées dans un rayon d'environ 80 cm de la poignée extérieure de porte ou du bouton d'ouverture du hayon.

☒ Verrouillage/déverrouillage des portes de l'extérieur

Si le commutateur d'éclairage intérieur est en position d'activation par les portes, l'éclairage intérieur s'allume lors du déverrouillage des portes.

Aucune porte ne s'ouvre : l'éclairage s'éteint progressivement au bout de 30 secondes.

Reverrouillage des portes : l'éclairage s'éteint immédiatement.

☒ **Eclairage intérieur** P. 252

☒ Utilisation du système d'accès sans clé *

Si aucune porte ni le hayon n'est ouvert(e) dans les 30 secondes suivant le déverrouillage du véhicule via le système d'accès sans clé, alors les portes se reverrouillent automatiquement.

Il est possible de verrouiller ou de déverrouiller les portes à l'aide du système d'accès sans clé uniquement si le mode d'alimentation est réglé sur MOTEUR COUPE.

* Non disponible sur tous les modèles

■ Verrouillage des portes et du hayon



Modèles avec feu antibrouillard arrière

Appuyer sur le bouton de verrouillage situé sur la porte avant ou le hayon.

- Certains feux extérieurs clignotent trois fois, toutes les portes et le hayon se verrouillent et le système de sécurité s'arme.

Modèles sans feu antibrouillard arrière

Appuyer sur le bouton de verrouillage situé sur la porte avant ou le hayon.

- Certains feux extérieurs clignotent ; le signal sonore retentit ; toutes les portes et le hayon se verrouillent et le système de sécurité s'arme.

►► Utilisation du système d'accès sans clé*

- Ne jamais laisser la télécommande d'accès sans clé dans le véhicule en sortant du véhicule. L'emporter toujours avec soi.
- Même si le conducteur ne porte pas la télécommande d'accès sans clé sur lui, il reste possible de verrouiller/déverrouiller les portes et le hayon à condition que quelqu'un d'autre se trouvant dans le champ de détection de la télécommande ait celle-ci sur lui.
- La porte peut se déverrouiller si la poignée de porte est couverte d'eau par de fortes pluies ou dans un portique de lavage automatique de voitures si la télécommande d'accès sans clé se trouve dans la portée.
- Si la poignée de porte avant est saisie avec une main gantée, le capteur de porte peut réagir plus lentement ou ne pas réagir du tout à la demande de déverrouillage.
- Après le verrouillage de la porte, vous disposez de deux secondes pendant lesquelles vous pouvez tirer la poignée de la porte pour vérifier que celle-ci est bien verrouillée. S'il fallait déverrouiller la porte immédiatement après le verrouillage, attendre au moins deux secondes avant de tirer la poignée, sinon la porte ne se déverrouillerait pas.
- La porte peut ne pas s'ouvrir si elle est tirée juste après avoir saisi la poignée de porte. Saisir de nouveau la poignée et s'assurer que la porte est déverrouillée avant de tirer la poignée.
- Même dans un rayon de 80 cm, il peut s'avérer impossible de verrouiller/déverrouiller les portes et le hayon avec la télécommande d'accès sans clé si cette dernière se trouve au-dessus ou au-dessous de la poignée extérieure.
- La télécommande peut ne pas fonctionner si elle est trop près de la porte ou de la vitre de porte.

■ Déverrouillage des portes et du hayon

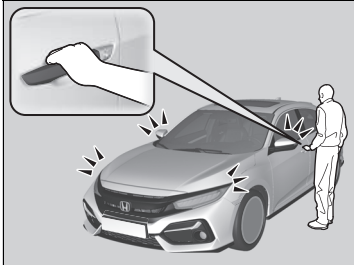

Modèles avec feu antibrouillard arrière

Saisir la poignée de porte conducteur :

- La porte conducteur se déverrouille.
- Certains éclairages extérieurs clignotent une fois.

Saisir la poignée de porte passager avant :

- Toutes les portes et le hayon se déverrouillent.
- Certains éclairages extérieurs clignotent une fois.

Modèles sans feu antibrouillard arrière

Saisir la poignée de porte conducteur :

- La porte conducteur se déverrouille.
- Certains feux extérieurs clignotent deux fois et le signal sonore retentit deux fois.

Saisir la poignée de porte passager avant :

- Toutes les portes et le hayon se déverrouillent.
- Certains feux extérieurs clignotent deux fois et le signal sonore retentit deux fois.

» Utilisation du système d'accès sans clé*

Modèles sans affichage audio

Les réglages des modes clignotement et déverrouillage de porte peuvent être personnalisés à l'aide de l'interface d'information du conducteur.

► **Fonctions personnalisées*** P. 171

Modèles avec affichage audio

Les réglages des modes clignotement, signal sonore* et déverrouillage de porte peuvent être personnalisés à l'aide de l'écran audio/informations.

► **Fonctions personnalisées** P. 396

* Non disponible sur tous les modèles

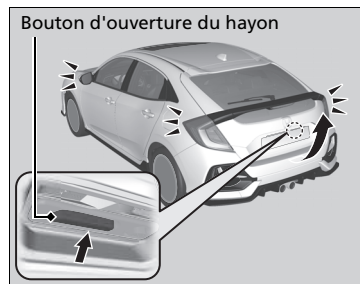

Modèles avec feu antibrouillard arrière

Appuyer sur le bouton d'ouverture du hayon.

- Le hayon se déverrouille.
- Certains éclairages extérieurs clignotent une fois.

➤ **Ouverture/fermeture du hayon** P. 205

Modèles sans feu antibrouillard arrière

Appuyer sur le bouton d'ouverture du hayon.

- Le hayon se déverrouille.
- Certains feux extérieurs clignotent deux fois et le signal sonore retentit deux fois.

➤ **Ouverture/fermeture du hayon** P. 205

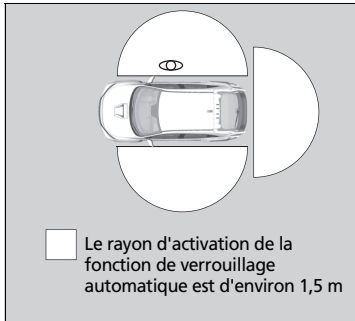

■ Verrouillage des portes et du hayon (auto-verrouillage à l'éloignement*)

Lorsque le conducteur s'éloigne du véhicule en portant la télécommande d'accès sans clé, les portes et le hayon se verrouillent automatiquement.

La fonction de verrouillage automatique s'active lorsque toutes les portes et le hayon sont fermés et que la télécommande d'accès sans clé se trouve dans un rayon d'environ 1,5 m de la poignée extérieure de porte.

Sortir du véhicule tout en étant muni de la télécommande d'accès sans clé et fermer la ou les porte(s).

1. Lorsque le conducteur se trouve dans un rayon d'environ 1,5 m du véhicule.

► Le signal sonore retentit ; la fonction de verrouillage automatique s'active.

2. Porter la télécommande d'accès sans clé à une distance de plus de 1,5 m environ du véhicule et rester à cette distance pendant au moins 2 secondes.

► Certains feux extérieurs clignotent ; le signal sonore retentit ; toutes les portes et le hayon se verrouillent.

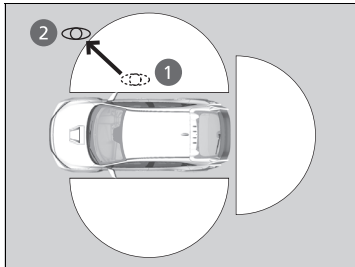

▣ Verrouillage des portes et du hayon (auto-verrouillage à l'éloignement*)

Par défaut, la fonction de verrouillage automatique est désactivée. La fonction de verrouillage automatique peut être activée dans l'écran audio/informations.

Si la fonction de verrouillage automatique est réglée sur ACTIVER à l'aide de l'écran audio/informations, seule la télécommande qui a été utilisée pour déverrouiller la porte du conducteur avant de procéder à la modification des réglages peut activer le verrouillage automatique.

► **Fonctions personnalisées** P. 396

Une fois la fonction de verrouillage automatique activée, si le conducteur se trouve dans le rayon de fonctionnement du verrouillage/déverrouillage, l'indicateur situé sur la télécommande d'accès sans clé continue à clignoter tant que les portes ne sont pas verrouillées.

Lorsque le conducteur se trouve à côté du véhicule dans le rayon de fonctionnement, les portes et le hayon se verrouillent automatiquement 30 secondes environ après que le signal sonore d'activation de la fonction de verrouillage automatique retentit.

Lorsqu'une porte ou le hayon est ouvert après l'activation du signal sonore par la fonction de verrouillage automatique, la fonction de verrouillage automatique est retardée jusqu'à ce que toutes les portes et le hayon soient fermés.

La fonction de verrouillage automatique ne sera pas activée dans les cas suivants :

- La télécommande se trouve à l'intérieur du véhicule.
 - Le signal sonore ne retentit pas.
- La télécommande est hors de portée et toutes les portes et le hayon sont fermés.
 - Le signal sonore retentit.

Pour désactiver temporairement la fonction :

1. Régler le mode d'alimentation sur OFF.
2. Ouvrir la porte conducteur.
3. A l'aide de l'interrupteur de verrouillage centralisé, faire fonctionner le système de verrouillage comme suit :
Verrouillage → Déverrouillage → Verrouillage → Déverrouillage.
► Le signal sonore retentit et la fonction est désactivée.

Pour restaurer la fonction :

- Régler le mode d'alimentation sur ON.
- Verrouiller le véhicule sans utiliser la fonction de verrouillage automatique.
- En étant muni de la télécommande d'accès sans clé, s'éloigner de la portée de fonctionnement de la fonction de verrouillage automatique.
- Ouvrir une porte.

☒ Verrouillage des portes et du hayon (auto-verrouillage à l'éloignement*)

La fonction de verrouillage automatique ne fonctionne pas lorsque l'une des conditions suivantes est remplie.

- La télécommande d'accès sans clé se trouve à l'intérieur du véhicule.
- Une porte, le hayon ou le capot est mal fermé(e).
- Le mode d'alimentation est réglé sur un mode autre que Désactivé.
- La télécommande d'accès sans clé se trouve à plus de 1,5 m environ du véhicule au moment de sortir du véhicule et de fermer les portes.

Signal sonore d'interruption du fonctionnement du système de verrouillage automatique

Lorsque le système de verrouillage automatique est activé, le signal sonore d'interruption du fonctionnement du système de verrouillage automatique retentit pendant environ deux secondes dans les cas suivants :

- La télécommande d'accès sans clé est introduite à l'intérieur du véhicule par une vitre.
- On se trouve trop près du véhicule.
- La télécommande d'accès sans clé se trouve à l'intérieur du hayon.

Si le signal sonore d'avertissement retentit, vérifier que l'on porte la télécommande d'accès sans clé. Ensuite, ouvrir/ fermer une porte et s'assurer que le signal sonore d'activation du verrouillage automatique retentit une fois.

Utilisation de la télécommande

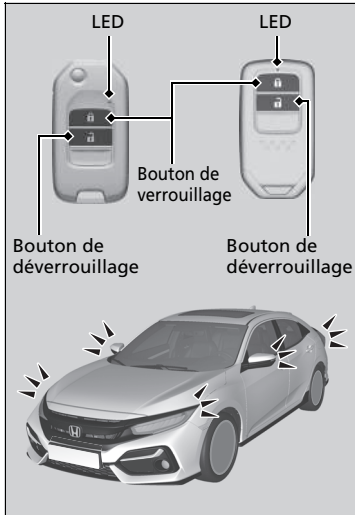

Verrouillage des portes et du hayon

Modèles avec feu antibrouillard arrière

Appuyer sur le bouton de verrouillage.

- Certains éclairages extérieurs clignotent trois fois, toutes les portes et le hayon se verrouillent et le système de sécurité s'arme.

Modèles sans feu antibrouillard arrière

Appuyer sur le bouton de verrouillage.

Une fois :

- Certains feux extérieurs clignotent, toutes les portes et le hayon se verrouillent, et le système de sécurité s'arme.

Deux fois (dans les cinq secondes après la première pression) :

- Le signal sonore retentit pour vérifier que le système de sécurité est armé.

Utilisation de la télécommande

Si aucune porte ni le hayon n'est ouvert(e) dans les 30 secondes suivant le déverrouillage du véhicule via la télécommande, alors les portes et le hayon se verrouillent automatiquement.

Vous pouvez changer le réglage du temporisateur de reverrouillage.

► **Fonctions personnalisées*** P. 171, 396

Modèles sans système d'accès sans clé

La télécommande ne fonctionne pas lorsque la clé est dans le contacteur d'allumage.

Modèles avec système d'accès sans clé

Il est possible de verrouiller ou de déverrouiller les portes à l'aide de la télécommande uniquement si le mode d'alimentation est réglé sur MOTEUR COUPE.

Modèles avec système d'accès sans clé

modèle à conduite à droite

Modèles avec feu antibrouillard arrière

Les portes ne peuvent pas être verrouillées de l'extérieur lorsque la télécommande d'accès sans clé se trouve à l'intérieur du véhicule ; le signal sonore retentit alors. Pour verrouiller une porte lorsque la télécommande d'accès sans clé se trouve dans le véhicule, effectuer quatre fois l'une des opérations suivantes :

- Appuyer sur le bouton de verrouillage de la télécommande d'accès sans clé.
- Tourner la clé dans le barillet pour verrouiller.
- Appuyer sur le bouton de déverrouillage situé sur la poignée de porte ou le hayon.

Tous les modèles

La télécommande utilise des signaux à faible puissance, le cadre environnant peut donc en influencer la portée.

■ Déverrouillage des portes et du hayon

Modèles avec feu antibrouillard arrière

Appuyer sur le bouton de déverrouillage.

Une fois :

- Certains éclairages extérieurs clignotent une fois et la porte conducteur se déverrouille.

Deux fois :

- Les portes restantes et le hayon se déverrouillent.

Modèles sans feu antibrouillard arrière

Appuyer sur le bouton de déverrouillage.

Une fois :

- Certains feux extérieurs clignotent deux fois et la porte conducteur se déverrouille.

Deux fois :

- Les portes restantes et le hayon se déverrouillent.

» Utilisation de la télécommande

La télécommande ne verrouille pas le véhicule lorsqu'une porte est ouverte.

Si la distance de fonctionnement de la télécommande varie, le niveau de charge de la pile est probablement faible.

Si la LED ne s'allume pas lorsqu'une touche est enfoncée, la pile ne fonctionne plus.

➤ Remplacement de la pile bouton P. 727

Il est possible de personnaliser le réglage du mode de déverrouillage des portes.

➤ Fonctions personnalisées* P. 171, 396

■ Verrouillage/déverrouillage des portes avec une clé

Si le bouton de verrouillage ou de déverrouillage de la télécommande ne fonctionne pas, utiliser la clé à la place.

🔑 Remplacement de la pile bouton P. 727

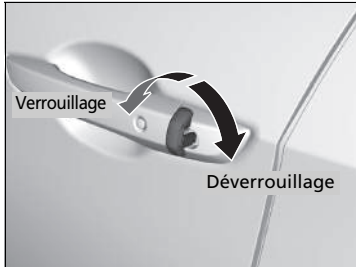

Insérer la clé complètement et la tourner.

☒ Verrouillage/déverrouillage des portes avec une clé

Lorsque la porte conducteur est verrouillée avec la clé, toutes les autres portes et le hayon sont verrouillés en même temps. Lors du déverrouillage, la porte conducteur se déverrouille la première. Tourner la clé une deuxième fois au bout de quelques secondes ne déverrouille pas toutes les autres portes et le hayon.

Un déverrouillage des portes avec la clé déclenche l'alarme du système de sécurité. Toujours déverrouiller les portes avec la télécommande.

■ Verrouillage d'une porte sans utiliser de clé

Si vous n'avez pas la clé sur vous, ou si, pour quelque raison que ce soit, il est impossible de verrouiller une porte à l'aide de la clé, la porte peut être verrouillée sans la clé.

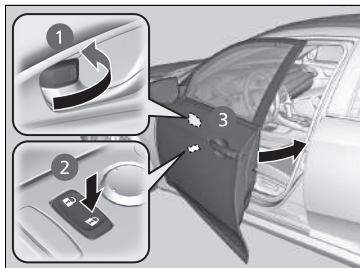

■ Verrouillage de la porte conducteur

Pousser la languette de verrouillage vers l'avant **1** ou pousser le commutateur de verrouillage centralisé dans le sens du verrouillage **2** puis tirer et maintenir la poignée extérieure de porte **3**. Fermer la porte puis relâcher la poignée.

■ Verrouillage des portes passager

Pousser la languette de verrouillage vers l'avant et fermer la porte.

■ Système de prévention d'oubli des clés à l'intérieur

Modèles sans système d'accès sans clé

Il est impossible de verrouiller les portes et le hayon lorsque la clé est dans le contacteur d'allumage.

Modèles avec système d'accès sans clé

Les portes et le hayon ne peuvent pas être verrouillés lorsque la télécommande d'accès sans clé se trouve à l'intérieur du véhicule.

» Verrouillage d'une porte sans utiliser de clé

Lorsque la porte conducteur est verrouillée, toutes les autres portes et le hayon sont verrouillés en même temps. Avant de verrouiller une porte, s'assurer que la clé ne se trouve pas à l'intérieur du véhicule.

Verrouillage/déverrouillage des portes de l'intérieur

■ Utilisation de la languette de verrouillage

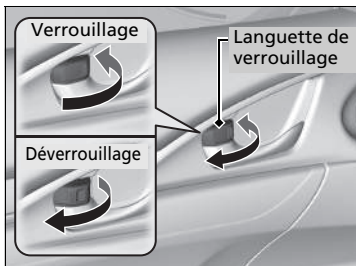

■ Verrouillage d'une porte

Pousser la languette de verrouillage vers l'avant.

■ Déverrouillage d'une porte

Tirer la languette de verrouillage vers l'arrière.

■ Déverrouillage à l'aide de la poignée intérieure de porte avant

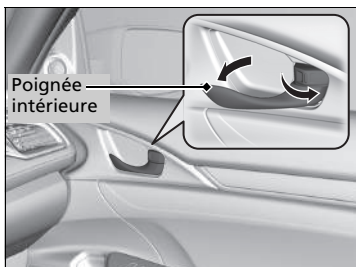

Tirer la poignée intérieure de porte avant.

- Une seule manœuvre déverrouille et ouvre la porte.

☒ Utilisation de la languette de verrouillage

Lorsque la porte est verrouillée à l'aide de la languette de verrouillage se trouvant sur la porte conducteur, toutes les autres portes et le hayon se verrouillent en même temps. Lorsque la porte est déverrouillée à l'aide de la languette de verrouillage se trouvant sur la porte conducteur, seule la porte conducteur est déverrouillée.

☒ Déverrouillage à l'aide de la poignée intérieure de porte avant

Les poignées intérieures des portes avant sont conçues pour permettre aux occupants des sièges avant d'ouvrir la porte en une seule manœuvre. Cependant, cette fonction exige que les occupants des sièges avant ne tirent jamais une poignée intérieure de porte avant pendant la marche du véhicule.

Les enfants doivent toujours voyager à l'arrière, où les portes sont munies de verrous de sécurité pour enfants.

☒ **Verrous de sécurité pour enfants** P. 202

■ Utilisation du commutateur principal de verrouillage centralisé des portes

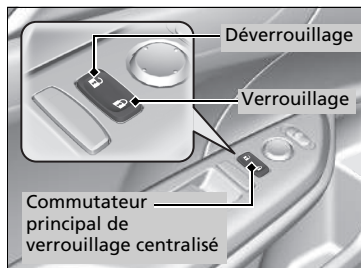

Appuyer sur l'interrupteur de verrouillage centralisé des portes comme indiqué pour verrouiller ou déverrouiller toutes les portes et le hayon.

☒ Utilisation du commutateur principal de verrouillage centralisé des portes

Lorsque l'on verrouille/déverrouille une porte avant à l'aide de l'interrupteur de verrouillage centralisé, toutes les autres portes et le hayon sont verrouillés/déverrouillés simultanément.

Verrous de sécurité pour enfants

Les verrous de sécurité pour enfants empêchent l'ouverture des portes arrière à partir de l'intérieur quelle que soit la position de la languette de verrouillage.

■ Réglage des verrous de sécurité pour enfants

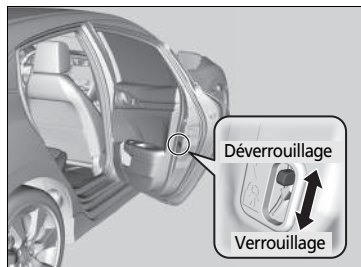

Faire glisser le levier de la porte arrière en position verrouillage et fermer la porte.

■ Pour ouvrir la porte

Ouvrir la porte à l'aide de la poignée extérieure.

☒ Verrous de sécurité pour enfants

Pour ouvrir la porte de l'intérieur lorsque le verrouillage de porte avec sécurité pour enfants est activé, mettre la languette de verrouillage en position déverrouillage, baisser la vitre arrière, sortir la main et tirer sur la poignée extérieure de porte.

Verrouillage/déverrouillage automatique des portes*

Le véhicule verrouille toutes les portes ou déverrouille la porte côté conducteur automatiquement dès qu'une condition déterminée est remplie.

■ Verrouillage automatique des portes

■ Mode de verrouillage en marche

Toutes les portes et le hayon se verrouillent lorsque la vitesse du véhicule atteint 15 km/h environ.

■ Déverrouillage automatique des portes

■ Mode de déverrouillage du mode d'alimentation

La porte du conducteur se déverrouille lorsque le mode d'alimentation passe de ON à une autre position. Les paramètres peuvent être modifiés de façon à déverrouiller toutes les portes et le hayon.

☒ Verrouillage/déverrouillage automatique des portes*

Il est possible de désactiver ou de modifier le réglage du verrouillage/déverrouillage automatique des portes à l'aide de l'écran audio/informations.

☒ **Fonctions personnalisées** P. 396

* Non disponible sur tous les modèles

Précautions à prendre lors de l'ouverture/de la fermeture du hayon

Veiller à ce que personne ni aucun objet ne se trouvent à proximité du hayon avant de l'ouvrir ou de le fermer.

- Ouvrir le hayon au maximum.
 - ▶ S'il n'est pas complètement ouvert, le hayon peut se refermer sous l'effet de son propre poids.
- Prendre des précautions par grand vent. Le vent peut causer la fermeture du hayon.

Garder le hayon fermé pendant la marche pour :

- ▶ Eviter des dommages éventuels.
- ▶ Empêcher les gaz d'échappement de pénétrer dans le véhicule.
 - ☒ **Monoxyde de carbone** P. 104

☒ Précautions à prendre lors de l'ouverture/de la fermeture du hayon

ATTENTION

Toute personne prise dans la trajectoire du hayon en cours d'ouverture ou de fermeture peut être gravement blessée.

Veiller à ce que personne ne se trouve à proximité du hayon avant de l'ouvrir ou de le fermer.

Veiller à ne pas se cogner la tête contre le hayon et à ne pas laisser ses mains entre le hayon et le compartiment à bagages lors de la fermeture du hayon.

Lorsque des bagages sont placés dans ou sortis du compartiment à bagages alors que le moteur tourne au ralenti, ne pas se tenir devant le pot d'échappement. Il existe un risque de brûlure.

Ne pas laisser de passager prendre place dans le compartiment à bagages. Il existe un risque de blessure dû à un freinage sévère, à une accélération brutale ou à une collision.

Ouverture/fermeture du hayon

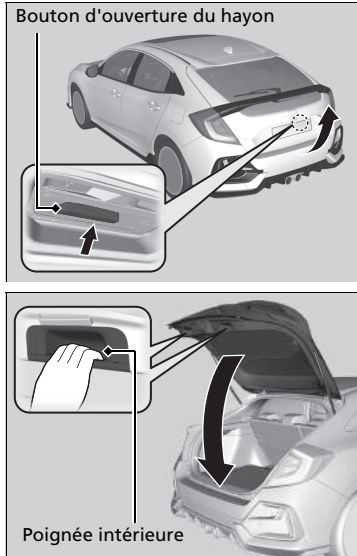

Lorsque toutes les portes sont déverrouillées ou lorsque l'on appuie sur le bouton de déverrouillage du hayon situé sur la télécommande, le hayon est déverrouillé. Appuyer sur le bouton d'ouverture du hayon et soulever le hayon pour l'ouvrir.

Modèles avec système d'accès sans clé

En cas d'utilisation de la télécommande d'accès sans clé, il n'est pas nécessaire de déverrouiller le hayon avant de l'ouvrir.

Tous les modèles

Pour fermer le hayon, saisir la poignée intérieure, tirer le hayon vers le bas et pousser sur le hayon depuis l'extérieur.

Si le conducteur ferme le hayon alors que la porte conducteur est verrouillée, le hayon se verrouille automatiquement.

Modèles avec feu antibrouillard arrière

- Certains éclairages extérieurs clignotent trois fois.

Modèles sans feu antibrouillard arrière

- Certains éclairages extérieurs clignent.

►► Ouverture/fermeture du hayon

Modèles avec système d'accès sans clé

- Ne jamais laisser la télécommande d'accès sans clé dans le véhicule en sortant du véhicule. L'emporter toujours avec soi.
- Même si le conducteur ne porte pas la télécommande d'accès sans clé sur lui, il reste possible de déverrouiller le hayon à condition que quelqu'un d'autre se trouvant dans le champ de détection de la télécommande ait celle-ci sur lui.
- Ne pas laisser la télécommande d'accès sans clé à l'intérieur du compartiment à bagages et ne refermer le hayon que lorsque toutes les portes sont verrouillées. Le signal sonore retentit et le hayon est impossible à verrouiller.

■ Utilisation de la télécommande

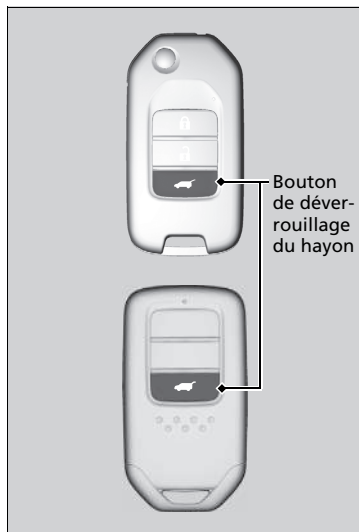

Appuyer sur le bouton de déverrouillage du hayon pour déverrouiller le hayon.

►► Utilisation de la télécommande

Si vous avez déverrouillé et ouvert le hayon à l'aide de la télécommande, alors le hayon se verrouille automatiquement lors de sa fermeture.

Système d'immobilisation

Le système d'immobilisation empêche une clé qui n'a pas été pré-enregistrée de démarrer le moteur. Chaque clé contient des émetteurs électroniques qui utilisent des signaux électroniques pour vérifier la clé.

Prêter une attention particulière aux points suivants lors de l'insertion de la clé dans le contacteur d'allumage* ou de l'utilisation de la touche **ENGINE START/STOP*** :

- Ne pas approcher d'objets émettant de fortes ondes radio du contacteur d'allumage* ou de la touche **ENGINE START/STOP***.
- Veiller à ce que la clé ne soit pas couverte par un objet métallique et qu'elle ne touche pas un objet métallique.
- Ne pas approcher du contacteur d'allumage* ou de la touche **ENGINE START/STOP*** une clé appartenant au système d'immobilisation d'un autre véhicule.
- Ne pas mettre la clé à proximité d'éléments magnétiques. Les dispositifs électroniques, comme les télévisions et les systèmes audio, produisent des champs magnétiques puissants. Noter que même un porte-clés peut devenir magnétique.

* Non disponible sur tous les modèles

» Système d'immobilisation

REMARQUE

Si la clé est laissée dans le véhicule, celui-ci risque d'être volé ou de se déplacer inopinément. Toujours conserver la clé sur soi lorsque le véhicule est laissé sans surveillance.

Ne pas modifier le système ni y ajouter d'autres dispositifs. Cela pourrait endommager le système et rendre le véhicule inutilisable.

Si le système ne reconnaît pas le codage de la clé plusieurs fois de suite, contacter un concessionnaire. Contacter un concessionnaire en cas de perte de la clé et de démarrage impossible du véhicule.

Modèle à conduite à droite

Modèles avec feu antibrouillard arrière

Appuyer longuement sur la pédale de frein avant de mettre le véhicule en marche la première fois après un débranchement de la batterie.

Alarme du système de sécurité

L'alarme du système de sécurité s'active lorsque le hayon, le capot ou les portes sont fracturés. L'alarme ne se déclenche pas si le hayon ou les portes sont ouverts avec la télécommande ou le système d'accès sans clé*.

■ Lorsque l'alarme du système de sécurité s'active

Le signal sonore retentit par intermittence et certains éclairages extérieurs clignent.

■ Pour désactiver l'alarme du système de sécurité

Déverrouiller le véhicule à l'aide de la télécommande ou du système d'accès sans clé*, ou mettre le contacteur d'allumage en position MARCHE **II***¹. Le système, le signal sonore et les feux clignotants sont désactivés.

■ Armement de l'alarme du système de sécurité

L'alarme du système de sécurité s'arme automatiquement lorsque les conditions suivantes sont remplies :

- Le contacteur d'allumage est en position ANTIVOL **0***¹ et la clé a été retirée du contacteur d'allumage.
- Le capot est fermé.
- Toutes les portes et le hayon sont verrouillés de l'extérieur avec la clé, la télécommande ou le système d'accès sans clé*.

■ Lorsque l'alarme du système de sécurité s'arme

Le témoin d'alarme du système de sécurité sur le tableau de bord clignote et l'intervalle de clignotement change au bout de 15 secondes environ.

*1 : les modèles équipés du système d'accès sans clé ont une touche **ENGINE START/STOP** au lieu d'un contacteur d'allumage.

* Non disponible sur tous les modèles

» Alarme du système de sécurité

Ne pas modifier le système ni y ajouter d'autres dispositifs. Cela pourrait endommager le système et rendre le véhicule inutilisable.

L'alarme du système de sécurité continue à retentir pendant environ 5 minutes avant que le système de sécurité soit désactivé.

Le système effectue dix cycles de 30 secondes, au cours desquels le signal sonore retentit et les feux de détresse clignent.

Suivant les cas, le système de sécurité peut rester en marche pendant plus de 5 minutes.

Ne pas armer l'alarme du système de sécurité lorsqu'une personne se trouve à l'intérieur du véhicule ou qu'une vitre est ouverte. Le système peut être accidentellement activé dans les situations suivantes :

- Déverrouillage de la porte avec la languette de verrouillage.
- Ouverture du capot avec la poignée de déverrouillage.

Si la batterie est déchargée après l'armement de l'alarme du système de sécurité, l'alarme de sécurité peut se déclencher une fois la batterie rechargée ou remplacée.

Si cette situation se produit, désactiver l'alarme du système de sécurité en déverrouillant une porte avec la télécommande ou le système d'accès sans clé*.

Lorsque la porte est déverrouillée à l'aide de la clé et que le système de sécurité est activé, l'alarme se déclenche.

■ Pour désarmer l'alarme du système de sécurité

L'alarme du système de sécurité est désactivée lorsque le véhicule est déverrouillé à l'aide de la télécommande ou du système d'accès sans clé*, ou lorsque le contacteur d'allumage est en position MARCHE *1. Le témoin d'alarme du système de sécurité s'éteint au même moment.

☒ Alarme du système de sécurité

Modèles avec capteurs à ultrasons

Le système peut accidentellement s'activer notamment lorsque :

- Le véhicule est stationné dans un garage automatisé.
- Le véhicule est en train d'être lavé avec de l'eau à très haute pression ou placé dans une station de lavage automatique.
- Le véhicule est transporté par train, par ferry ou qu'il est remorqué.
- Le véhicule est soumis à une forte pluie ou à un temps orageux.
- Le véhicule est en cours de dégivrage.

Vous pouvez utiliser le bouton OFF du capteur à ultrasons pour ne pas accidentellement déclencher l'alarme du système de sécurité.

☒ **Capteurs à ultrasons*** P. 210

*1 : les modèles équipés du système d'accès sans clé ont une touche **ENGINE START/STOP** au lieu d'un contacteur d'allumage.

* Non disponible sur tous les modèles

Capteurs à ultrasons*

Les capteurs à ultrasons ne s'activent que lorsque l'alarme du système de sécurité est armée. Si les capteurs détectent qu'un intrus se déplace autour, à l'intérieur ou bien qu'il entre dans l'habitacle du véhicule par une vitre, le capteur active l'alarme.

■ Pour armer l'alarme du système de sécurité sans activer les capteurs à ultrasons

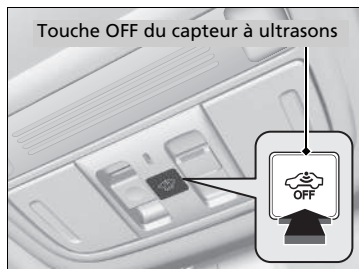

Il est possible d'armer l'alarme du système de sécurité sans activer le capteur à ultrasons. Pour désactiver le système de capteurs à ultrasons, appuyer sur la touche OFF du capteur à ultrasons après avoir retiré la clé du contacteur d'allumage, ou avec la clé en position ACCESSOIRES **I** ou ANTIVOL **0***1.



► La touche  s'allume en rouge.



Pour le réactiver, appuyer sur la touche OFF du capteur à ultrasons.

Les capteurs à ultrasons sont activés à chaque fois que l'alarme du système de sécurité est mise, même s'ils ont été désactivés la fois précédente.

► Capteurs à ultrasons*

Que les capteurs à ultrasons aient été activés ou non, le système de sécurité ne peut être désarmé que par la télécommande ou le système d'accès sans clé*, pas par la clé.

Il est possible de confirmer si le système de sécurité du véhicule a été activé à votre insu. Si le système de sécurité a été activé, la touche  clignote pendant 5 minutes après le déverrouillage de la porte et la désactivation du système. Si, toutefois, le moteur est démarré, la touche  arrête de clignoter au bout de 5 secondes.

Si le capteur à ultrasons est défectueux ou s'il y a un autre problème, la touche  s'allume pendant 5 minutes après le déverrouillage de la porte et la désactivation du système. Si, toutefois, le moteur est démarré, la touche  s'éteint.

Le système de sécurité peut être déclenché accidentellement par les capteurs à ultrasons notamment lorsque :

- Une personne se trouve dans le véhicule.
- Une fenêtre est ouverte.
- Des accessoires ou des vêtements sont suspendus dans le véhicule.

*1 : les modèles équipés du système d'accès sans clé ont une touche **ENGINE START/STOP** au lieu d'un contacteur d'allumage.

* Non disponible sur tous les modèles

Super-verrouillage*

Le super-verrouillage neutralise les languettes de verrouillage sur toutes les portes.

■ Pour activer le super-verrouillage

- Dans la porte conducteur, tourner la clé deux fois en moins de cinq secondes vers l'avant du véhicule.
- Appuyer deux fois en moins de cinq secondes sur le bouton de verrouillage de la télécommande.

Modèles avec système d'accès sans clé

- Appuyer deux fois sur le bouton de déverrouillage situé sur la poignée de porte ou sur le hayon dans les cinq secondes.

■ Pour désactiver le super-verrouillage

Déverrouiller la porte conducteur à l'aide de la télécommande ou du système d'accès sans clé*.

Super-verrouillage*

⚠ ATTENTION

Lorsque le super-verrouillage est activé, personne ne doit se trouver à l'intérieur du véhicule. La personne bloquée à l'intérieur peut souffrir gravement, voire mourir, de la chaleur générée par un éventuel stationnement au soleil du véhicule.

Avant d'activer le super-verrouillage, s'assurer que personne ne se trouve à l'intérieur du véhicule.

Ne pas déverrouiller la porte avec la clé. L'alarme du système de sécurité se déclenche.

Une fois la fonction de super-verrouillage activée, elle reste activée même si le hayon est déverrouillé.

* Non disponible sur tous les modèles

Ouverture/fermeture des vitres électriques

Les vitres électriques peuvent être ouvertes et fermées, lorsque le contacteur d'allumage est sur MARCHE [II]*1, à l'aide des commutateurs placés sur les portes.

Les commutateurs situés du côté conducteur peuvent ouvrir et fermer toutes les vitres. Le bouton de verrouillage des vitres électriques du côté conducteur doit être désactivé (pas enfoncé, témoin éteint) pour ouvrir et fermer les vitres à partir d'une position autre que le siège conducteur.

Lorsque le bouton de verrouillage des vitres électriques est enfoncé, le témoin s'allume et seule la vitre conducteur peut être actionnée. Activer le bouton de verrouillage des vitres électriques si un enfant se trouve dans le véhicule.

Ouverture/fermeture des vitres avec la fonction d'ouverture/fermeture automatique

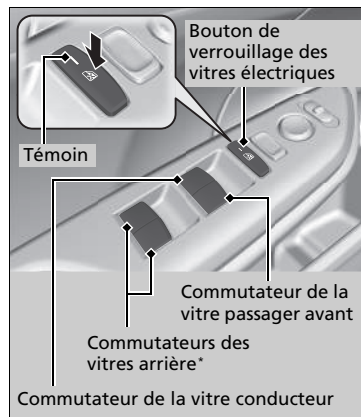

■ Fonctionnement manuel

Ouverture : pousser le commutateur légèrement vers le bas et le maintenir ainsi jusqu'à ce que la position souhaitée soit atteinte.

Fermeture : tirer le commutateur légèrement vers le haut et le maintenir ainsi jusqu'à ce que la position souhaitée soit atteinte.

■ Fonctionnement automatique

Ouverture : enfoncer le commutateur fermement.

Fermeture : soulever le commutateur fermement.

La vitre s'ouvre ou se ferme complètement. Pour arrêter la vitre à tout moment, enfoncer ou soulever le commutateur brièvement.

⚠ Ouverture/fermeture des vitres électriques

⚠ ATTENTION

La fermeture d'une vitre électrique sur les mains ou les doigts peut causer de graves blessures.

Veiller à ce que les passagers soient éloignés des vitres avant de les fermer.

ATTENTION : toujours conserver la clé de contact sur soi lorsque le véhicule est laissé seul ou avec des occupants à bord.

Les vitres électriques peuvent être actionnées jusqu'à 10 minutes après que le contacteur d'allumage a été mis sur ANTIVOL [0]*1.

Fonction d'ouverture/fermeture automatique des vitres avant

L'ouverture de l'une des portes avant annule cette fonction.

Fonction d'ouverture/fermeture automatique de toutes les vitres

La fermeture de la porte conducteur annule cette fonction.

Inversion automatique

Si une vitre électrique détecte une résistance lors de la fermeture automatique, elle cesse de monter et redescend.

La fonction d'inversion automatique de la vitre conducteur est désactivée lorsque le commutateur de vitre est soulevé sans interruption.

La détection est interrompue par la fonction d'inversion automatique lorsque la vitre est presque fermée pour que cette dernière se ferme complètement.

*1 : les modèles équipés du système d'accès sans clé ont une touche **ENGINE START/STOP** au lieu d'un contacteur d'allumage.

* Non disponible sur tous les modèles

■ Ouverture/fermeture des vitres sans la fonction d'ouverture/fermeture automatique *

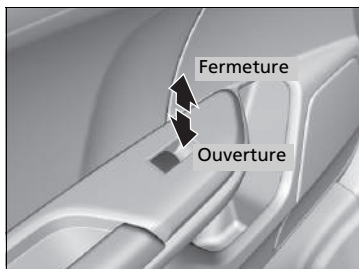

Ouverture : abaisser le commutateur.

Fermeture : soulever le commutateur.

Relâcher le commutateur lorsque la vitre atteint la position souhaitée.

Fonction d'ouverture/fermeture automatique de toutes les vitres

■ Ouverture/Fermeture des vitres à l'aide de la télécommande

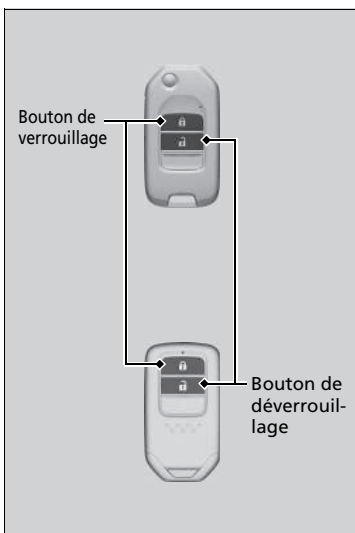

Ouverture : appuyer sur le bouton de déverrouillage, puis dans les 10 secondes, appuyer de nouveau sur le bouton et le maintenir dans cette position.

Fermeture : appuyer sur le bouton de verrouillage, puis dans les 10 secondes, appuyer de nouveau sur le bouton et le maintenir dans cette position.

Si les vitres s'arrêtent à mi-course, répéter la procédure.

☒ Ouverture/Fermeture des vitres à l'aide de la télécommande

Si les vitres sont ouvertes/fermées à l'aide de la télécommande, le toit ouvrant* s'ouvre/se ferme automatiquement en même temps.

Fonction d'ouverture/fermeture automatique de toutes les vitres

Fermeture des vitres avec la clé

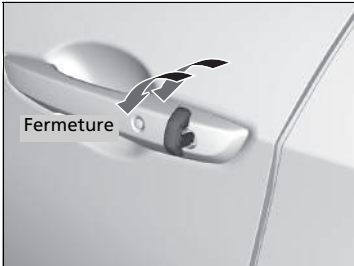

Fermeture : verrouiller la porte conducteur à l'aide de la clé. Dans les 10 secondes suivant le retour de la clé à sa position centrale, tourner la clé dans le sens du verrouillage et la maintenir dans cette position.

Dégager la clé pour arrêter les vitres sur la position souhaitée. Si un réglage supplémentaire est souhaité, répéter la même opération.

▣ Fermeture des vitres avec la clé

Si les vitres sont fermées à l'aide de la clé, le toit ouvrant* se ferme automatiquement en même temps.

* Non disponible sur tous les modèles

Ouverture/fermeture du toit ouvrant

Le toit ouvrant peut être actionné lorsque le mode d'alimentation est sur MARCHE. Utiliser l'interrupteur placé à l'avant du pavillon pour ouvrir et fermer le toit ouvrant.

Utilisation de la commande de toit ouvrant

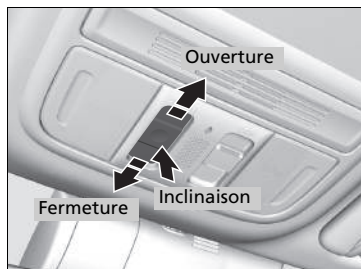

■ Fonctionnement automatique

Ouverture : tirer le commutateur fermement vers l'arrière.

Fermeture : pousser le commutateur fermement vers l'avant.

Le toit ouvrant s'ouvre ou se ferme complètement et automatiquement. Pour arrêter le toit ouvrant à mi-course, tirer ou pousser brièvement le commutateur.

■ Fonctionnement manuel

Ouverture : tirer le commutateur légèrement vers l'arrière et le maintenir ainsi jusqu'à ce que la position souhaitée soit atteinte.

Fermeture : pousser le commutateur légèrement vers l'avant et le maintenir ainsi jusqu'à ce que la position souhaitée soit atteinte.

■ Inclinaison du toit ouvrant vers le haut

Inclinaison : pousser au centre du commutateur de toit ouvrant.

Fermeture : pousser le commutateur fermement vers l'avant, puis relâcher.

ⓘ Toit ouvrant*

⚠ ATTENTION

L'ouverture ou la fermeture du toit ouvrant, causant le pincement des mains ou des doigts d'une personne, peut entraîner des blessures graves.

Veiller à ce qu'aucune main ne se trouve à proximité du toit ouvrant avant de l'ouvrir ou de le fermer.

ATTENTION : toujours conserver la clé de contact sur soi lorsque le véhicule est laissé seul ou avec des occupants à bord.

REMARQUE

L'ouverture du toit ouvrant à des températures inférieures à 0 °C ou lorsqu'il est recouvert de neige ou de glace peut endommager le panneau ou le moteur du toit ouvrant.

Le toit ouvrant peut être actionné jusqu'à 10 minutes après la désactivation du mode d'alimentation. La fermeture de la porte conducteur annule cette fonction.

☒ Ouverture/fermeture du toit ouvrant

Lorsqu'une résistance est détectée, la fonction d'inversion automatique provoque le changement de sens, puis l'arrêt du toit ouvrant. L'inversion automatique interrompt la détection lorsque le toit ouvrant est presque fermé pour lui permettre de se fermer complètement. Veiller à ce qu'aucun objet ou doigt ne se trouve à proximité du toit ouvrant.

Il est possible d'utiliser la télécommande ou la clé pour manœuvrer le toit ouvrant.

- ☒ **Ouverture/Fermeture des vitres à l'aide de la télécommande** P. 214
- ☒ **Fermeture des vitres avec la clé** P. 215

Contacteur d'allumage*

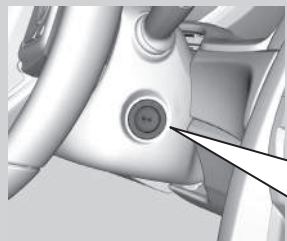

- 0** ANTIVOL : insérer et retirer la clé dans cette position.
- I** ACCESSOIRES : utiliser le système audio* et les autres accessoires dans cette position.
- II** MARCHE : position normale pendant la marche.
- III** DEMARRAGE : position de démarrage du moteur. Le commutateur revient à la position MARCHE **II** lorsque la clé est relâchée.

» Contacteur d'allumage*

Modèles à boîte de vitesses manuelle

⚠ ATTENTION

Le retrait de la clé du contacteur d'allumage en roulant bloque la direction. Ceci peut entraîner une perte de contrôle du véhicule.

Ne retirer la clé du contacteur d'allumage que lorsque le véhicule est stationné.

Modèles à transmission à variation continue

Il n'est pas possible de retirer la clé, sauf si le levier de vitesses est sur **P**.

Tous les modèles

Si la porte conducteur est ouverte lorsque la clé est en position ANTIVOL **0** ou ACCESSOIRES **I**, les messages suivants apparaissent sur l'interface d'information du conducteur :

- Sur ANTIVOL **0** :
- Sur ACCESSOIRES **I** :

Si la clé ne peut pas passer de la position ANTIVOL **0** à ACCESSOIRES **I**, la tourner tout en tournant le volant d'un côté et de l'autre. Le volant se déverrouille et permet à la clé de tourner.

Touche ENGINE START/STOP*

■ Changement du mode d'alimentation

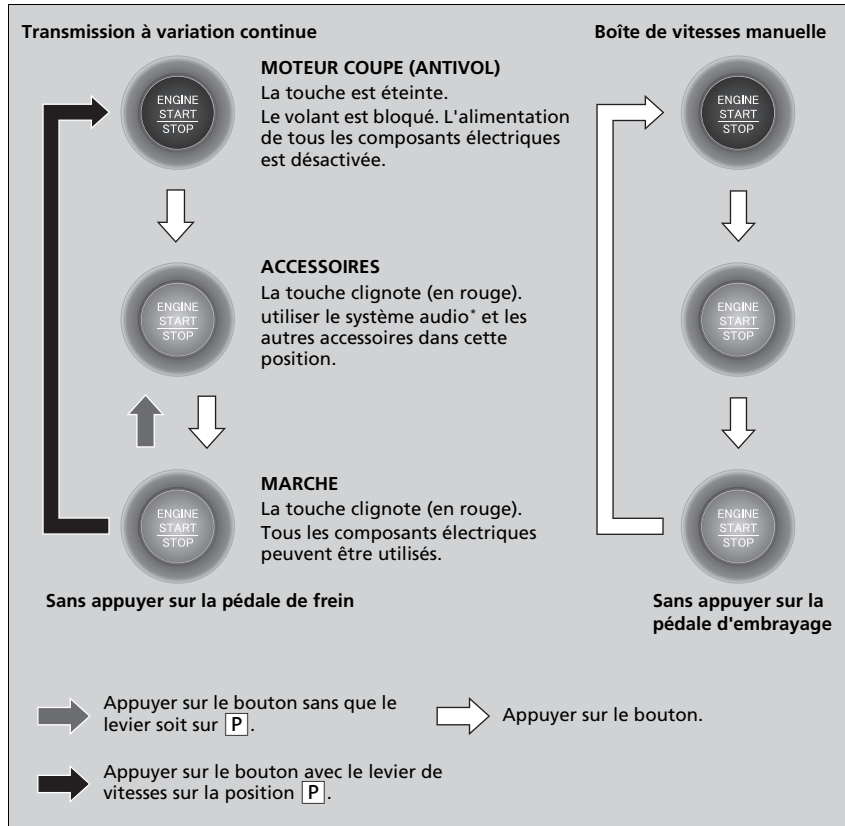

☒ Touche ENGINE START/STOP*

Rayon d'action de la touche ENGINE START/STOP

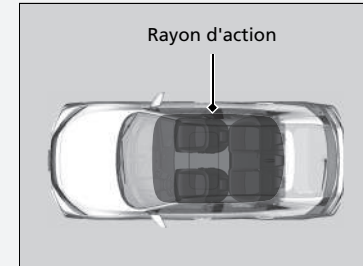

Il est possible de mettre le moteur en marche lorsque la télécommande d'accès sans clé est à l'intérieur du véhicule. Le moteur peut aussi fonctionner si la télécommande d'accès sans clé est près de la porte ou de la vitre, même à l'extérieur du véhicule.

Mode MARCHE :

La touche **ENGINE START/STOP** est allumée (en rouge) si le moteur est en marche.

Si la pile de la télécommande d'accès sans clé est faible, le moteur peut ne pas démarrer après appui sur la touche **ENGINE START/STOP**. Si le moteur ne démarre pas, suivre le lien ci-dessous.

☒ **Si la pile de la télécommande d'accès sans clé est faible** P. 770

Ne jamais laisser le mode d'alimentation sur ACCESSOIRES ou MARCHE en sortant du véhicule.

■ Coupure automatique

Si le véhicule reste pendant 30 à 60 minutes avec la transmission sur **P** (transmission à variation continue) et le mode d'alimentation sur ACCESSOIRES, alors le véhicule passe automatiquement en mode semblable au mode MOTEUR COUPE (ANTIVOL) pour éviter que la batterie ne se décharge.

Dans ce mode :

Le volant ne se bloque pas ;

Il est impossible de verrouiller ou de déverrouiller les portes à l'aide de la télécommande ou du système d'accès sans clé.

Appuyer deux fois sur la touche **ENGINE START/STOP** pour passer au mode MOTEUR COUPE (ANTIVOL).

■ Rappel concernant le mode d'alimentation

Si le conducteur ouvre sa porte lorsque le mode d'alimentation est réglé sur ACCESSOIRES, un signal sonore d'avertissement retentit.

■ Rappel concernant la télécommande d'accès sans clé

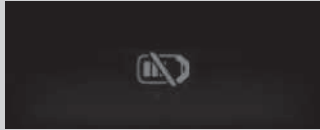

Les bips sonores d'avertissement peuvent retentir à l'intérieur et/ou à l'extérieur du véhicule pour rappeler au conducteur que la télécommande d'accès sans clé ne se trouve pas dans le véhicule. Si le bip sonore d'avertissement continue alors que la télécommande se trouve de nouveau dans le véhicule, la mettre dans son rayon d'action.

■ Lorsque le mode d'alimentation est sur MARCHE

Si la télécommande d'accès sans clé est sortie du véhicule et que toutes les portes sont fermées, un bip sonore d'avertissement retentit à l'intérieur et à l'extérieur du véhicule. Un message d'avertissement s'affiche sur l'interface d'information du conducteur pour informer le conducteur à l'intérieur du véhicule que la télécommande se trouve à l'extérieur.

■ Lorsque le mode d'alimentation est sur ACCESSOIRES

Si la télécommande d'accès sans clé est sortie du véhicule et que toutes les portes sont fermées, un bip sonore d'avertissement retentit à l'extérieur du véhicule.

⊞ Rappel concernant la télécommande d'accès sans clé









Lorsque la télécommande d'accès sans clé se trouve dans le rayon d'action du système et que la porte du conducteur est fermée, la fonction d'avertissement est annulée.

Si la télécommande d'accès sans clé est sortie du véhicule après le démarrage du moteur, le mode de la touche **ENGINE START/STOP** ne peut plus être modifié et le moteur ne peut plus redémarrer. Toujours s'assurer que la télécommande se trouve dans le véhicule lors de l'utilisation de la touche **ENGINE START/STOP**.

Si l'on sort la télécommande d'accès sans clé par une vitre, le bip sonore d'avertissement ne se déclenche pas.

Ne pas mettre la télécommande d'accès sans clé sur le tableau de bord ou dans la boîte à gants. Cela peut provoquer la désactivation du bip sonore d'avertissement. Dans certaines autres conditions qui peuvent empêcher le véhicule de localiser la télécommande, le bip sonore d'avertissement peut également se désactiver, même si la télécommande se trouve dans le rayon d'action du système.

Comparaison entre la position du contacteur d'allumage et le mode d'alimentation

Position du contacteur d'allumage	ANTIVOL 0 	ACCESSOIRES I 	MARCHE II 	DEMARRAGE III 
Sans système d'accès sans clé	<ul style="list-style-type: none"> Le moteur et le contact sont coupés. Le volant est bloqué. Aucun composant électrique ne peut être utilisé. 	<ul style="list-style-type: none"> Le moteur est coupé. Certains composants électriques, tels que le système audio* et la prise d'alimentation des accessoires, peuvent être utilisés. 	<ul style="list-style-type: none"> Position normale de la clé pendant la conduite. Tous les composants électriques peuvent être utilisés. 	<ul style="list-style-type: none"> Utiliser cette position pour faire démarrer le moteur. Le contacteur d'allumage revient en position MARCHE II au relâchement de la clé.
Mode d'alimentation	MOTEUR COUPE (ANTIVOL) 	ACCESSOIRES 	MARCHE   La touche : clignote est allumée	DEMARRAGE 
Avec système d'accès sans clé et touche ENGINE START/STOP	Touche éteinte <ul style="list-style-type: none"> Le moteur et le contact sont coupés. Le volant est bloqué. Aucun composant électrique ne peut être utilisé. 	Touche clignotante <ul style="list-style-type: none"> Le moteur est coupé. Certains composants électriques, tels que le système audio* et la prise d'alimentation des accessoires, peuvent être utilisés. 	Touche clignotante (le moteur est coupé) Allumée (moteur en marche) <ul style="list-style-type: none"> Tous les composants électriques peuvent être utilisés. 	Touche allumée <ul style="list-style-type: none"> Le mode revient automatiquement en position MARCHE après le démarrage du moteur.

Clignotants

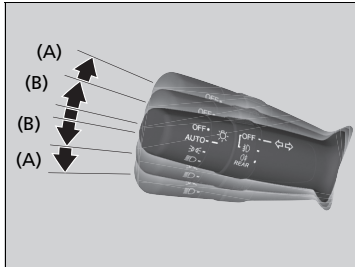

Les clignotants peuvent être utilisés lorsque le contacteur d'allumage est sur MARCHE **II***1.

■ (A) : clignotant

Dans un virage, pousser le levier vers le haut ou vers le bas selon la direction souhaitée. Le clignotant se mettra alors à clignoter.

■ (B) : clignotant par simple pression

Lorsque le levier de clignotant est légèrement poussé vers le haut ou vers le bas puis relâché, le clignotant clignote 3 fois.

⊗(A) : clignotant

Le témoin de clignotant clignote sur le tableau de bord lorsque le clignotant externe clignote.

➤ **Témoins** P. 108

*1 : les modèles équipés du système d'accès sans clé ont une touche **ENGINE START/STOP** au lieu d'un contacteur d'allumage.

Commutateurs d'éclairage

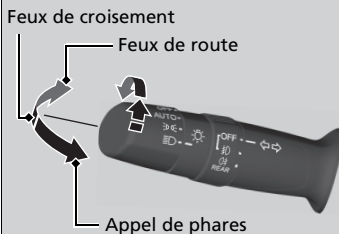

■ Fonctionnement manuel

Modèles avec feu antibrouillard arrière

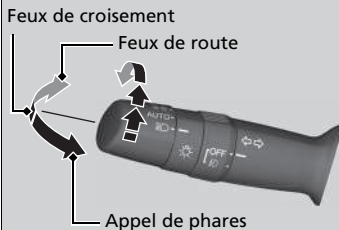

Modèles sans feu antibrouillard arrière



-  Allume les feux de position, les feux de gabarit*, les feux arrière et l'éclairage de plaque d'immatriculation arrière
-  Allume les phares, les feux de position, les feux de gabarit*, les feux arrière et l'éclairage de plaque d'immatriculation arrière

Le fait de tourner le commutateur d'éclairage permet d'activer et de désactiver l'éclairage, quels que soient le réglage du mode d'alimentation et la position du contacteur d'allumage.

■ Feux de route

Pousser le levier vers l'avant jusqu'à ce qu'un déclic se fasse entendre.

■ Feux de croisement

Pour passer des feux de route aux feux de croisement, tirer le levier vers l'arrière.

■ Appel de phares

Tirer le levier en arrière et le relâcher.

Modèles avec feu antibrouillard arrière

■ Feux éteints

Tourner le levier sur **OFF** lorsque :

- La transmission est sur **P**. (Modèles équipés d'une transmission à variation continue)
- Le frein de stationnement est serré.

Pour rallumer les feux, tourner le levier sur **OFF** afin d'annuler le mode feux éteints. Même si le mode feux éteints n'est pas annulé, les feux s'allument automatiquement lorsque :

- La transmission est enlevée de la position **P** (modèles équipés d'une transmission à variation continue) et le frein de stationnement est relâché.
- Le véhicule commence à bouger.

►► Commutateurs d'éclairage

Modèles avec système d'accès sans clé

Si le mode d'alimentation est laissé sur MOTEUR COUPE (ANTIVOL) alors que les feux sont allumés, un signal sonore retentit à l'ouverture de la porte du conducteur.

Modèles sans système d'accès sans clé

Si la clé de contact est retirée du contacteur d'allumage alors que les feux sont allumés, un signal d'avertissement retentit à l'ouverture de la porte conducteur.

Lorsque les phares sont allumés, le témoin de feux allumés du tableau de bord est allumé.

🔍 **Témoin de feux allumés** P. 121

Ne pas laisser les phares allumés lorsque le moteur est arrêté afin de ne pas décharger la batterie.

Le véhicule est équipé d'un système de réglage automatique des phares qui règle automatiquement l'angle vertical des feux de croisement. Un changement significatif de l'angle vertical des phares peut être le signe d'un dysfonctionnement du système. Faire contrôler le véhicule par un concessionnaire.

Il peut être nécessaire de modifier la distribution du faisceau lumineux.

🔍 **Réglage de la distribution des phares** P. 561

Fonctionnement automatique (commande d'éclairage automatique)

Modèles avec feu antibrouillard arrière

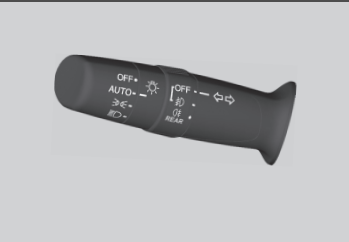

La commande d'éclairage automatique peut être utilisée lorsque le contacteur d'allumage est sur MARCHÉ **III***1.

Modèles avec feu antibrouillard arrière

Lorsque le commutateur d'éclairage est tourné sur **AUTO**, les phares et les autres feux extérieurs s'allument et s'éteignent automatiquement en fonction de la luminosité ambiante.

Modèles sans feu antibrouillard arrière

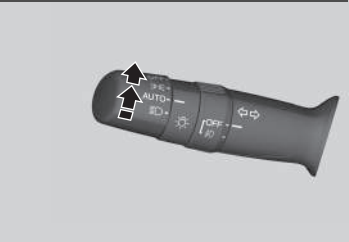

Modèles sans feu antibrouillard arrière

Lorsque le commutateur d'éclairage est tourné sur **AUTO**, les phares et les autres feux extérieurs s'allument et s'éteignent en fonction de la luminosité ambiante.

Tous les modèles

Lorsque la commande des phares est sur **AUTO**, les phares s'allument lorsqu'une porte est déverrouillée dans les endroits sombres.

- Lorsque la porte est verrouillée, les phares s'éteignent.

*1 : les modèles équipés du système d'accès sans clé ont une touche **ENGINE START/STOP** au lieu d'un contacteur d'allumage.

►► Fonctionnement automatique (commande d'éclairage automatique)

Nous recommandons l'activation manuelle de l'éclairage lors de la conduite de nuit, en cas de brouillard épais, ou dans des zones sombres comme les tunnels de grande longueur ou les aires de stationnement.

Le capteur d'éclairage est placé à l'endroit indiqué ci-dessous. Ne pas recouvrir ce capteur d'éclairage ; sinon le système d'éclairage automatique risque ne pas fonctionner correctement.

Modèles sans essuie-glaces intermittents automatiques

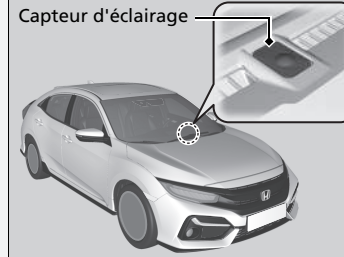

Modèles avec essuie-glaces intermittents automatiques

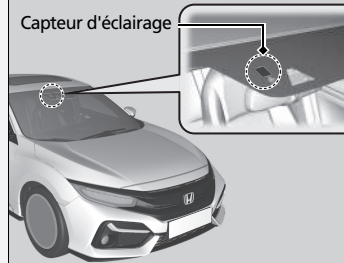

■ Phare synchronisé avec essuie-glace

Les phares s'allument automatiquement lorsque les essuie-glaces sont utilisés plusieurs fois dans un certain intervalle avec la commande des phares sur **AUTO**.

Les phares s'éteignent automatiquement quelques minutes plus tard si les essuie-glaces sont arrêtés.

■ Fonction d'extinction automatique des feux

Les phares, tous les autres feux extérieurs et les témoins du tableau de bord s'éteignent 15 secondes après avoir retiré la clé ou mis le mode d'alimentation sur MOTEUR COUPE (ANTIVOL), pris la télécommande avec soi et fermé la porte du conducteur.

Modèles avec feu antibrouillard arrière

Cependant, lorsque le commutateur est en position , les feux de position restent allumés.

Si le contacteur d'allumage est mis sur ANTIVOL *1 et si la commande des phares est activée, mais qu'aucune porte n'est ouverte, les feux s'éteignent au bout de 10 minutes (3 minutes si le contacteur est en position **AUTO**).

L'éclairage s'active de nouveau lorsque la porte du conducteur est déverrouillée ou ouverte. Si la porte est déverrouillée, mais pas ouverte dans les 15 secondes qui suivent, l'éclairage se désactive. Si la porte du conducteur est ouverte, un signal sonore de rappel d'éclairage activé se fait entendre.

*1 : les modèles équipés du système d'accès sans clé ont une touche **ENGINE START/STOP** au lieu d'un contacteur d'allumage.

* Non disponible sur tous les modèles

►► Fonctionnement automatique (commande d'éclairage automatique)

Modèles sans feu antibrouillard arrière

Régler la sensibilité de l'éclairage automatique comme suit :

Réglage	L'éclairage extérieur s'allume lorsque la luminosité ambiante est	
Max		
Elevée		Forte
Moy.		
Basse		
Min		Faible

► **Fonctions personnalisées** P. 396

►► Phare synchronisé avec essuie-glace

Cette fonction s'active lorsque les phares sont éteints et sur **AUTO**.

La luminosité du tableau de bord ne change pas quand les phares s'allument.

Quand la luminosité ambiante s'assombrit, la fonction de commande d'éclairage automatique allume les phares, indépendamment du nombre de balayages de l'essuie-glace.

►► Fonction d'extinction automatique des feux

Il est possible de modifier le réglage de temporisation d'extinction des phares.

► **Fonctions personnalisées*** P. 171, 396

Feux antibrouillard avant* et arrière*

■ Antibrouillards avant

Utilisables lorsque les feux de position ou les phares sont allumés.



■ Antibrouillard arrière

Utilisables lorsque les phares ou les antibrouillards avant sont allumés.

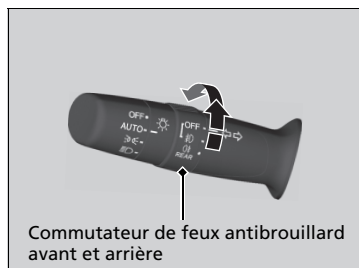

■ Feux antibrouillard avant et arrière*





■ Pour allumer les feux antibrouillard avant

Tourner le commutateur vers le haut de la position OFF à la position . Le témoin  s'allume.

■ Pour allumer les feux antibrouillard avant et arrière

Tourner le commutateur d'un cran vers le haut à partir de la position . Les témoins  et  s'allument.

■ Pour allumer les feux antibrouillard arrière



Tourner le commutateur d'une position vers le haut à partir de la position  avant de le faire tourner vers le bas d'une position à partir de la position . Le témoin  reste allumé.

Pour désactiver le feu antibrouillard arrière, mettre la commande des phares sur la position **OFF**.

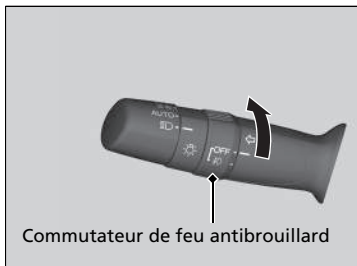
■ Feux antibrouillard avant*





■ Pour allumer les feux antibrouillard avant

Tourner le commutateur sur . Le témoin  s'allume.

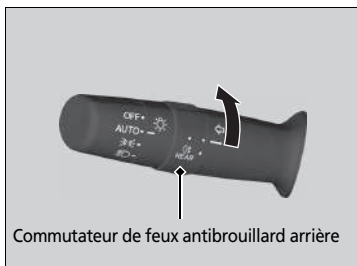
■ Feu antibrouillard arrière*



■ Pour allumer les feux antibrouillard arrière

Tourner le commutateur sur . Le témoin  s'allume.

Feux de jour

Les feux de position/jour s'allument quand les conditions suivantes sont remplies :

- Le contacteur d'allumage est sur MARCHE *1.

Modèles avec feu antibrouillard arrière

- La commande des phares est en position **AUTO**.

Modèles sans feu antibrouillard arrière

- La commande des phares est sur **AUTO** ou **OFF**.

L'extinction du contacteur d'allumage ou la sélection du mode d'alimentation sur MOTEUR COUPE (ANTIVOL) éteint les feux de jour.

Les feux de jour s'éteignent dès que la commande des phares est activée, ou quand la commande des phares est sur **AUTO** et que la luminosité diminue à l'extérieur.

*1 : les modèles équipés du système d'accès sans clé ont une touche **ENGINE START/STOP** au lieu d'un contacteur d'allumage.

Feux de route automatiques*

La caméra du capteur avant détecte les sources de lumière devant le véhicule, telles que les phares du véhicule précédant ou arrivant en face, ou les lampadaires. Lors de la conduite de nuit, le système bascule automatiquement entre les feux de croisement et les feux de route en fonction de la situation.

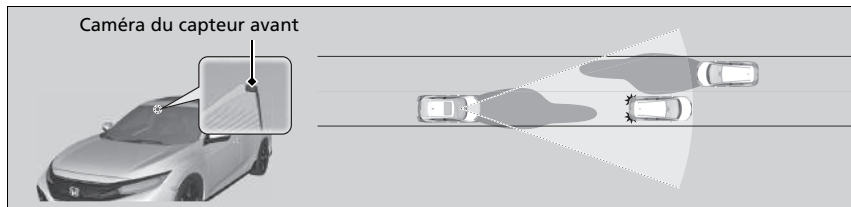

■ Utilisation des feux de route automatiques

Lorsque toutes les conditions suivantes sont remplies, le témoin des feux de route automatiques s'allume et les feux de route automatiques sont activés.

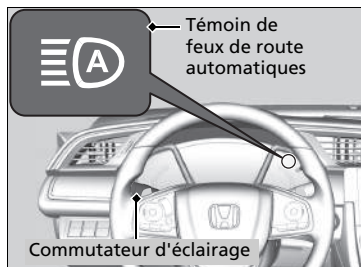

- Le contacteur d'allumage est sur MARCHE ^{*1}.
- Le commutateur d'éclairage est en position **AUTO**.
- Le levier se trouve en position feux de croisement.
- Les phares ont été activés automatiquement.
- Il fait sombre à l'extérieur du véhicule.

Si le témoin des feux de route automatiques ne s'allume pas alors que toutes les conditions sont remplies, effectuer l'une des procédures ci-dessous ; le témoin s'allume.

- Tirer le levier vers soi et le maintenir dans cette position pendant plus de deux secondes, puis le relâcher.
- Tourner le commutateur d'éclairage en position , puis en position **AUTO**.

*1 : les modèles équipés du système d'accès sans clé ont une touche **ENGINE START/STOP** au lieu d'un contacteur d'allumage.

* Non disponible sur tous les modèles

▣ Feux de route automatiques*

Le système de feux de route automatiques ne fonctionne pas toujours dans chaque situation. Ce système est uniquement conçu pour aider le conducteur. Toujours observer l'environnement et passer manuellement des feux de route aux feux de croisement si nécessaire.

La plage et la distance de détection de la caméra varient selon les conditions dans lesquelles évolue le véhicule.

Concernant la gestion de la caméra montée à l'intérieur du pare-brise, se reporter aux éléments suivants.

▣ Caméra du capteur avant P. 630

Pour que les feux de route automatiques fonctionnent correctement :

- Ne pas placer d'objet reflétant la lumière sur le tableau de bord.
- Maintenir le pare-brise autour de la caméra propre.
- Lors du nettoyage du pare-brise, s'assurer de ne pas appliquer de produit nettoyant sur l'objectif de la caméra.
- Ne pas fixer d'objet, d'autocollant ou de ruban adhésif dans la zone autour de la caméra.
- Ne pas toucher l'objectif de la caméra.

Si la caméra reçoit un impact important ou si des réparations sont nécessaires autour de la caméra, contacter un réparateur agréé.

■ Basculement automatique entre feux de route et feux de croisement

Lorsque les feux de route automatiques sont actifs, le basculement entre feux de route automatiques et feux de croisement se fait en fonction des conditions suivantes.

Basculement en feux de route :

Toutes les conditions suivantes doivent être remplies avant l'activation des feux de route.

- La vitesse du véhicule est de 40 km/h ou plus.
- Il n'y a pas de véhicule précédant ou arrivant en face dont les phares ou les feux arrière sont allumés.
- La route devant le véhicule comporte peu de lampadaires.



Basculement en feux de croisement :

L'une des conditions suivantes doit être remplie avant l'activation des feux de croisement.

- La vitesse du véhicule est de 24 km/h ou moins.
- Il y a un véhicule précédant ou arrivant en face dont les phares ou les feux arrière sont allumés.
- La route devant le véhicule comporte de nombreux lampadaires.

■ Basculement manuel entre feux de route et feux de croisement

Pour basculer manuellement entre les feux de route et les feux de croisement, suivre l'une des procédures ci-dessous. Noter que dans ce cas, le témoin de feux de route automatiques s'éteint et le système de feux de route automatiques est désactivé.

A l'aide du levier :

Tirer le levier vers soi pour passer aux feux de route, puis le relâcher ou pousser le levier vers l'avant pour la position feux de route.

- Pour réactiver les feux de route automatiques, suivre l'une des procédures ci-dessous ; le témoin de feux de route automatiques s'allume.
- Tirer le levier vers soi et le maintenir dans cette position pendant plus de deux secondes, puis le relâcher.
- Mettre le commutateur d'éclairage en position  puis en position **AUTO** lorsque le levier est en position de feux de croisement.

A l'aide du commutateur d'éclairage :

Mettre le commutateur d'éclairage en position .

- Pour réactiver les feux de route automatiques, mettre le commutateur d'éclairage en position **AUTO** lorsque le levier est en position de feux de croisement ; le témoin des feux de route automatiques s'allume.

☒ Utilisation des feux de route automatiques

Dans les cas suivants, le système de feux de route automatiques peut ne pas basculer les phares correctement ou le délai de basculement peut être modifié. Si le basculement automatique ne correspond pas à vos habitudes de conduite, basculer les phares manuellement.

- L'intensité des phares du véhicule précédent ou arrivant en face est trop élevée ou trop faible.
- La visibilité est mauvaise en raison des conditions climatiques (pluie, neige, brouillard, givre sur le pare-brise, etc.).
- Des sources lumineuses environnantes, comme les lampadaires, les panneaux d'affichage électriques ou les feux de circulation, éclairent la route devant le véhicule.
- Le niveau d'intensité lumineuse de la route devant le véhicule change en permanence.
- La route est cahoteuse ou très sinueuse.
- Un véhicule vous coupe soudainement la route, ou un véhicule situé devant ne se trouve pas en position de vous précéder ou d'arriver en face.
- Le véhicule est incliné en raison d'une charge lourde à l'arrière.
- Un panneau de circulation, un miroir ou tout autre objet réfléchissant situé devant renvoie une lumière forte vers le véhicule.
- Le véhicule arrivant en face disparaît fréquemment sous les arbres ou derrière la glissière de sécurité.
- Le véhicule précédant ou arrivant en face est une moto, un vélo, un scooter pour personne à mobilité réduite ou tout autre véhicule de petite taille.

Le système de feux de route automatiques maintient les feux de croisement lorsque :

- Les essuie-glaces avant fonctionnent à grande vitesse.
- La caméra a détecté un brouillard dense.

■ Désactivation des feux de route automatiques

Le système de feux de route automatiques peut être désactivé. Pour désactiver ou activer le système, mettre le contacteur d'allumage en position MARCHÉ **II***1, puis effectuer les procédures suivantes pendant que le véhicule est immobile.

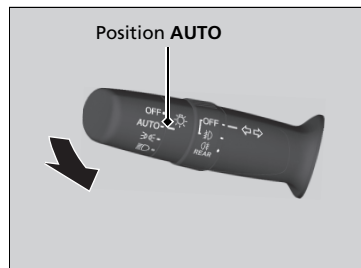

Pour désactiver le système :

Alors que le commutateur d'éclairage est en position **AUTO**, tirer le levier vers soi et le maintenir ainsi pendant au moins 40 secondes. Lorsque le témoin des feux de route automatiques clignote deux fois, relâcher le levier.

Pour activer le système :

Alors que le commutateur d'éclairage est en position **AUTO**, tirer le levier vers soi et le maintenir ainsi pendant au moins 30 secondes. Lorsque le témoin des feux de route automatiques clignote une fois, relâcher le levier.

» Désactivation des feux de route automatiques

Si le système de feux de route automatiques est désactivé, il ne fonctionne plus jusqu'à ce qu'il soit réactivé.

Stationner le véhicule dans un endroit sûr avant d'activer ou de désactiver le système.

*1 : les modèles équipés du système d'accès sans clé ont une touche **ENGINE START/STOP** au lieu d'un contacteur d'allumage.

Essuie-glaces et lave-glaces

■ Essuie-glaces/lave-glaces avant

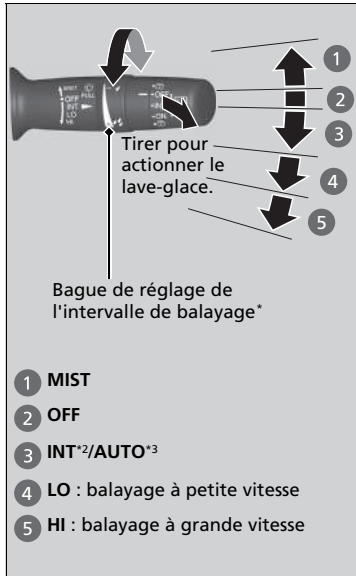

Les essuie-glaces et les lave-glaces avant peuvent être utilisés lorsque le contacteur d'allumage est sur MARCHE **II***1.

■ MIST

Les essuie-glaces fonctionnent à grande vitesse jusqu'à ce que le levier soit relâché.

■ Commande d'essuie-glace (OFF, INT*2/AUTO*3, LO, HI)

Déplacer le levier vers le haut ou vers le bas pour modifier les réglages de l'essuie-glace.

■ Réglage du fonctionnement des essuie-glaces*

Tourner la bague de réglage pour régler le fonctionnement des essuie-glaces.

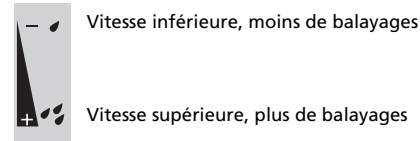

■ Lave-glace

Tirer le levier vers soi pour pulvériser le liquide.

Lorsque l'on actionne le levier pendant plus d'une seconde, le jet s'arrête, les essuie-glaces balayaient encore deux ou trois fois le pare-brise pour le nettoyer, puis s'arrêtent.

*1 : les modèles équipés du système d'accès sans clé ont une touche **ENGINE START/STOP** au lieu d'un contacteur d'allumage.

*2 : modèles avec essuie-glaces intermittents manuels

*3 : modèles avec essuie-glaces intermittents automatiques

* Non disponible sur tous les modèles

►► Essuie-glaces et lave-glaces

REMARQUE

Ne pas utiliser les essuie-glaces lorsque le pare-brise est sec. Cela risquerait de rayer le pare-brise ou d'endommager les balais en caoutchouc.

REMARQUE

Désactiver les lave-glaces s'il n'y a plus de liquide de lave-glace.

La pompe peut être endommagée.

Le moteur d'essuie-glaces peut s'arrêter temporairement pour éviter une surcharge. Le fonctionnement de l'essuie-glace redevient normal après quelques minutes, une fois le circuit de retour à la normale.

Modèles avec bague de réglage de l'intervalle de balayage

Si le véhicule accélère alors que les essuie-glaces fonctionnent par intermittence, l'intervalle de balayage diminue.

Lorsque le véhicule prend de la vitesse, le fonctionnement des essuie-glaces est identique, qu'ils soient réglés sur l'intervalle le plus court **IV** ou sur **LO**.

REMARQUE

Par temps froid, les balais peuvent geler sur le pare-brise. L'utilisation des essuie-glaces dans ces conditions peut les endommager. Utiliser le désembueur pour réchauffer le pare-brise, puis activer les essuie-glaces.

■ Essuie-glaces intermittents automatiques*

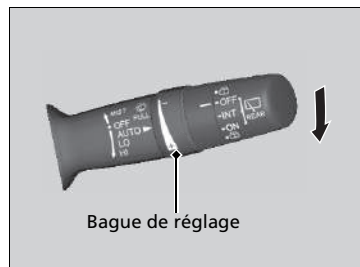

Lorsqu'on abaisse le levier sur **AUTO**, les essuie-glaces effectuent un balayage ou passent en mode automatique.

Les essuie-glaces fonctionnent de façon intermittente, à basse vitesse ou à haute vitesse ou s'arrêtent selon la quantité de pluie détectée par le capteur.

■ Réglage de sensibilité du mode AUTO

Lorsque les essuie-glaces sont réglés sur **AUTO**, il est possible de régler la sensibilité du détecteur de pluie (au moyen de la bague de réglage) de sorte que ces derniers fonctionnent conformément aux préférences de l'utilisateur.

Sensibilité du capteur

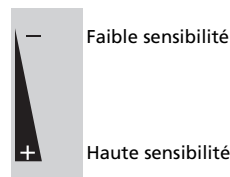

►► Essuie-glaces et lave-glaces

Si l'essuie-glace s'arrête en raison d'un obstacle, comme l'accumulation de neige, arrêter le véhicule dans un lieu sûr. Tourner la commande d'essuie-glace sur **OFF** et le contacteur d'allumage sur ACCESSOIRES [1] ou ANTIVOL [0]**, puis retirer l'obstacle.

►► Essuie-glaces intermittents automatiques*

Le détecteur de pluie est à l'emplacement indiqué ci-dessous.

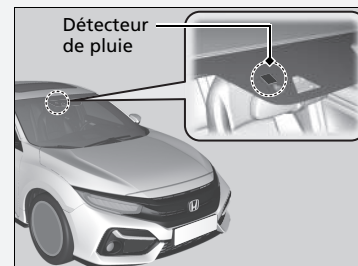

REMARQUE

Le mode **AUTO** doit toujours être mis sur **OFF** avant les situations suivantes, pour éviter d'endommager sérieusement le système d'essuie-glace :

- Nettoyage du pare-brise
- Conduite dans une station de lavage de voitures
- Absence de pluie

■ Essuie-glace/lave-glace arrière *

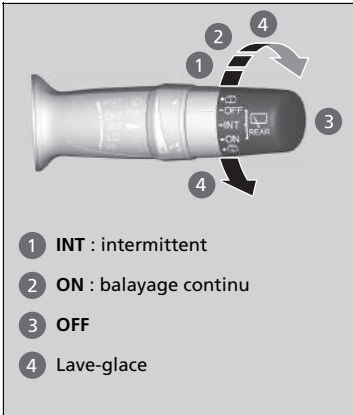

- 1 INT : intermittent
- 2 ON : balayage continu
- 3 OFF
- 4 Lave-glace

L'essuie-glace et le lave-glace arrière peuvent être utilisés lorsque le contacteur d'allumage est sur MARCHÉ *1.

■ Commande d'essuie-glace (OFF, INT, ON)

Modifier le réglage du commutateur d'essuie-glaces en fonction de l'intensité de la pluie.

■ Lave-glace ()

Pulvérise sur la vitre arrière lorsque le commutateur est placé dans cette position.

Maintenir le commutateur pour activer l'essuie-glace arrière et pulvériser le liquide lave-glace. Quand le commutateur est relâché, le pulvérisateur de liquide lave-glace s'arrête et après quelques balayages, l'essuie-glace arrière revient au réglage sélectionné.

■ Fonctionnement en marche arrière

Lorsque la transmission est positionnée sur  alors que les essuie-glaces avant sont activés, l'essuie-glace arrière est automatiquement activé comme suit, même si sa commande n'est pas actionnée.

Fonctionnement de l'essuie-glace avant	Fonctionnement de l'essuie-glace arrière
Intermittent	Intermittent
Balayage à petite vitesse	
Balayage à grande vitesse	Continu

*1 : les modèles équipés du système d'accès sans clé ont une touche **ENGINE START/STOP** au lieu d'un contacteur d'allumage.

* Non disponible sur tous les modèles

■ Lave-phares*

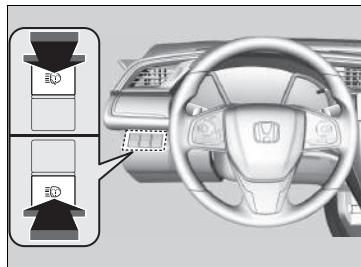

Allumer les phares et appuyer sur la touche des lave-phares pour les actionner.

Les lave-phares fonctionnent aussi lors de la première utilisation des lave-glaces de pare-brise après avoir mis le contacteur d'allumage sur MARCHÉ *1.

▣ Lave-phares*

Les lave-phares utilisent le même réservoir de liquide que les lave-glaces de pare-brise.

*1 : les modèles équipés du système d'accès sans clé ont une touche **ENGINE START/STOP** au lieu d'un contacteur d'allumage.

* Non disponible sur tous les modèles

Commande d'intensité lumineuse

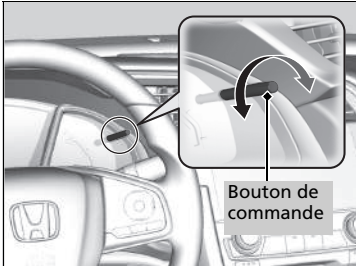

Lorsque la luminosité du compteur est réduite, il est possible d'utiliser le bouton de commande d'intensité lumineuse pour régler la luminosité du tableau de bord.

Augmenter l'intensité lumineuse : tourner le bouton vers la droite.

Diminuer l'intensité lumineuse : tourner le bouton vers la gauche.

Quelques secondes après avoir réglé la luminosité, l'écran précédent réapparaît.

■ Indicateur de niveau d'intensité lumineuse

Le niveau d'intensité lumineuse s'affiche à l'écran pendant le réglage.

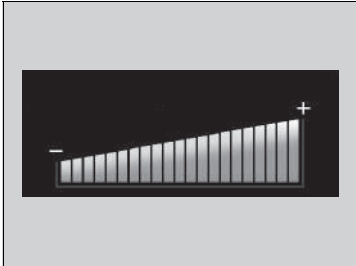

☒ Commande d'intensité lumineuse

Par défaut, le tableau de bord passe en mode nocturne dès que les phares s'activent automatiquement. La temporisation de l'activation du mode nocturne peut être retardée lorsque la commande des phares est sur **AUTO**.

➤ **Fonctions personnalisées*** P. 171, 396

La luminosité du tableau de bord est réduite dans les situations suivantes :

- Le contacteur d'allumage est sur **MARCHE** *1.
- Le commutateur d'éclairage se trouve sur n'importe quelle position autre que **OFF** et il fait sombre à l'extérieur.

Pour annuler la réduction de la luminosité du tableau de bord lorsque les feux extérieurs sont allumés, tourner le bouton vers la droite jusqu'à ce que la luminosité d'affichage devienne maximale.

Il est possible de définir un réglage différent de l'intensité lumineuse selon que les feux extérieurs sont allumés ou éteints.

*1 : les modèles équipés du système d'accès sans clé ont une touche **ENGINE START/STOP** au lieu d'un contacteur d'allumage.

* Non disponible sur tous les modèles

Touche Désembueur arrière/Rétroviseur chauffant*

Appuyer sur la touche du désembueur arrière et du rétroviseur chauffant pour désembuer la vitre arrière et les rétroviseurs lorsque le contacteur d'allumage est sur MARCHE *1.

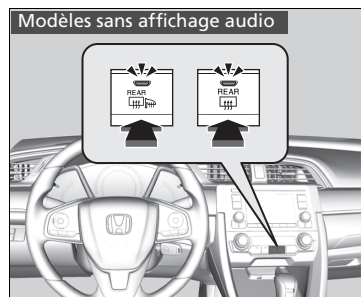

Le désembueur arrière et les rétroviseurs extérieurs chauffants se désactivent automatiquement au bout de 10 à 30 minutes en fonction de la température extérieure.

Toutefois, si la température extérieure est inférieure ou égale à 0 °C, ils ne se désactivent pas automatiquement.

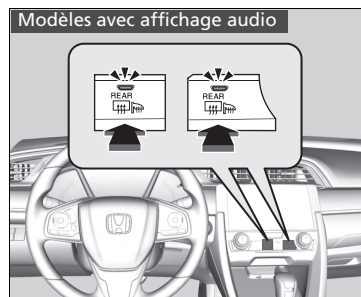

► Touche Désembueur arrière/Rétroviseur chauffant*

Ce système consomme beaucoup d'énergie. Il faut donc le désactiver une fois la vitre désembuée. De même, il ne faut pas utiliser le système pendant une durée prolongée pendant que le moteur tourne au ralenti. Cela peut affaiblir la batterie et rendre le démarrage du moteur difficile.

Lorsque le contacteur d'allumage est placé sur MARCHE *1 et que la température extérieure est inférieure à 5 °C, le rétroviseur chauffant peut s'activer automatiquement pendant 10 minutes.

*1 : les modèles équipés du système d'accès sans clé ont une touche **ENGINE START/STOP** au lieu d'un contacteur d'allumage.

* Non disponible sur tous les modèles

Réglage du volant de direction

La hauteur du volant de direction et la distance le séparant du corps peuvent être réglées de façon à permettre au conducteur de tenir le volant de direction d'une façon appropriée pour la conduite.

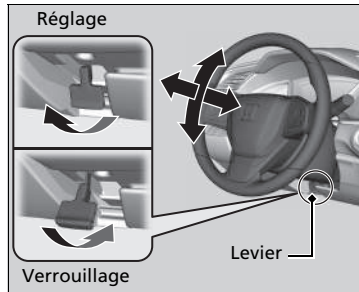

1. Tirer le levier de réglage du volant de direction vers le haut.
 - Le levier de réglage du volant de direction est placé sous la colonne de direction.
2. Déplacer le volant de direction vers le haut ou vers le bas, vers l'avant ou vers l'arrière.
 - S'assurer que les jauges et témoins du tableau de bord sont bien visibles.
3. Abaisser le levier de réglage du volant de direction pour verrouiller le volant en position.
 - Après le réglage de la position, vérifier si le volant de direction est bien verrouillé dans la position correcte en essayant de le déplacer vers le haut, vers le bas, vers l'avant ou vers l'arrière.

► Réglage du volant de direction

⚠ ATTENTION

Le réglage de la position du volant de direction pendant la conduite peut provoquer une perte de contrôle du véhicule et un accident pouvant occasionner de graves blessures.

Régler le volant de direction uniquement lorsque le véhicule est à l'arrêt.

Rétroviseur intérieur

Régler l'angle du rétroviseur lorsqu'on est assis dans la position de conduite correcte.

■ Rétroviseur avec positions jour et nuit*

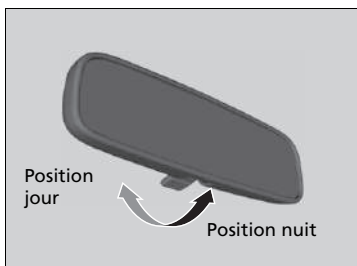

Basculer la languette pour changer de position. La position nuit réduit l'éblouissement causé par les phares des autres véhicules en conduite nocturne.

■ Rétroviseur électrochrome automatique*

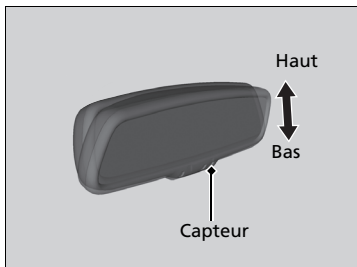

Lors de la conduite de nuit, le rétroviseur intérieur électrochrome automatique réduit l'éblouissement causé par les phares du véhicule se trouvant derrière en fonction des données envoyées par le capteur du rétroviseur. Cette fonction est toujours active.

▣ Réglage des rétroviseurs

Veiller à ce que les rétroviseurs intérieur et extérieurs soient propres et réglés de façon à procurer la meilleure visibilité.

Régler les rétroviseurs avant de prendre la route.

▣ **Sièges avant** P. 243

▣ Rétroviseur électrochrome automatique*

La fonction de variation d'intensité lumineuse automatique s'annule lorsque la transmission est en position **R**.

Rétroviseurs extérieurs électriques

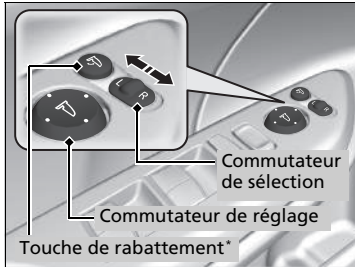

Il est possible de régler les rétroviseurs lorsque le contacteur d'allumage est sur MARCHE **II***1.

■ Réglage de la position des rétroviseurs

Commutateur de sélection L/R : sélectionner le rétroviseur gauche ou droit. Après avoir réglé le rétroviseur, ramener le sélecteur en position centrale.

Commutateur de réglage de position de rétroviseur : appuyer sur la gauche, la droite, le haut ou le bas du commutateur pour régler le rétroviseur.

■ Rétroviseurs rabattables*

Appuyer sur la touche de rabattement pour rabattre ou déployer les rétroviseurs extérieurs.

*1 : les modèles équipés du système d'accès sans clé ont une touche **ENGINE START/STOP** au lieu d'un contacteur d'allumage.

* Non disponible sur tous les modèles

■ Fonction de rabattement automatique des rétroviseurs *

■ Rabattement des rétroviseurs

Appuyer sur la touche de verrouillage de la télécommande ou appuyer deux fois en moins de 10 secondes sur la touche de verrouillage* située sur la porte avant ou sur le hayon et la maintenir enfoncée.

- La touche peut être relâchée lorsque les rétroviseurs commencent à se rabattre automatiquement.

■ Déploiement des rétroviseurs

Déverrouiller la porte conducteur à l'aide de la télécommande ou du système d'accès sans clé*. Ouvrir la porte conducteur.

- Les rétroviseurs commencent à se déployer automatiquement.

⌘ Fonction de rabattement automatique des rétroviseurs *

Le rabattement automatique des rétroviseurs ne peut pas être désactivé si ces derniers ont été rabattus à l'aide de la touche de rabattement.

Vous pouvez activer ou désactiver la fonction de rabattement automatique des rétroviseurs.

➤ **Fonctions personnalisées** P. 396

Les rétroviseurs ne se replient pas automatiquement lors du verrouillage de l'intérieur du véhicule avec la languette de verrouillage ou l'interrupteur de verrouillage centralisé.

Sièges avant

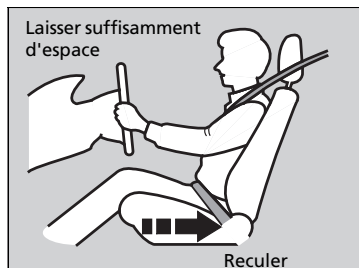

Régler le siège conducteur aussi loin que possible tout en gardant un contrôle total du véhicule. Le conducteur doit pouvoir s'asseoir en position droite au fond du siège, enfoncer les pédales sans avoir à se pencher en avant et tenir confortablement le volant. Le siège passager avant doit être réglé de la même façon, pour qu'il soit aussi éloigné que possible de l'airbag frontal logé dans le tableau de bord.

⌘ Réglage des sièges

⚠ ATTENTION

Ne pas s'asseoir trop près d'un airbag frontal car son déploiement pourrait causer des blessures graves, voire mortelles.

Toujours s'asseoir aussi loin que possible des airbags frontaux tout en gardant le contrôle du véhicule.

En plus du siège, il est possible de régler le volant de direction, vers le haut ou le bas, l'avant ou l'arrière. Laisser au moins 25 cm entre le centre du volant de direction et le thorax.

Toujours régler les sièges avant de conduire.

■ Réglage de la position des sièges

■ Réglage électrique du siège avant*

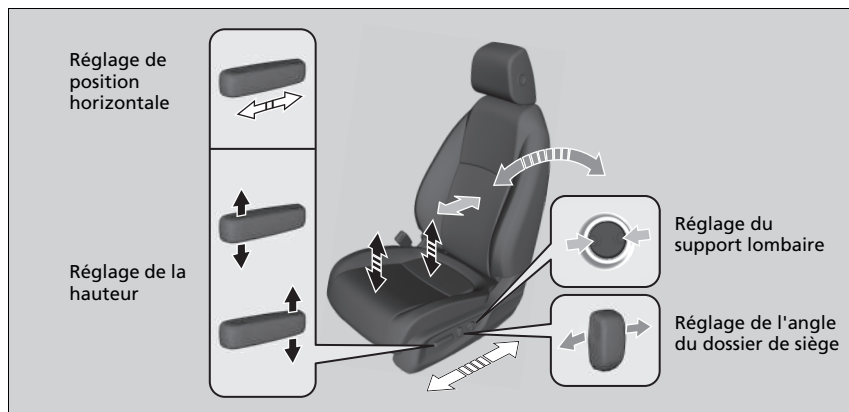

* Non disponible sur tous les modèles

■ Réglage manuel des sièges avant*

Réglage de la hauteur

(Siège conducteur uniquement)

Tirer le levier vers le haut ou le pousser vers le bas pour relever ou abaisser le siège.

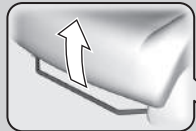

Réglage de position horizontale

Relever la barre pour déplacer le siège, puis la relâcher.

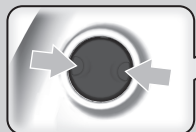

Réglage du support lombaire*

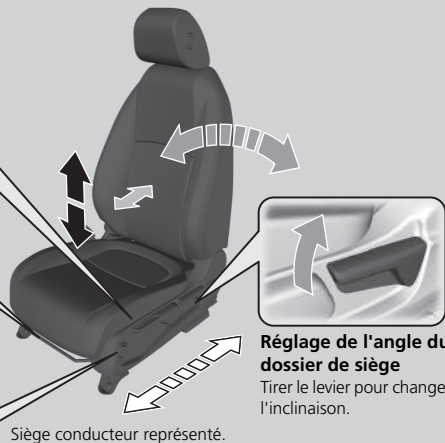

Réglage de l'angle du dossier de siège

Tirer le levier pour changer l'inclinaison.

▣ Réglage manuel des sièges avant*

Une fois un siège correctement réglé, essayer de le déplacer en avant et en arrière pour s'assurer qu'il est bloqué en position.

■ Réglage des dossiers de siège

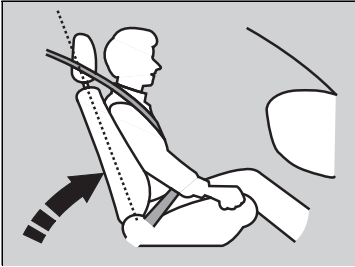

Régler le dossier du siège conducteur à une position confortable et bien droite, tout en laissant suffisamment d'espace entre le thorax et le cache d'airbag du volant de direction.

Le passager avant doit également régler son dossier de siège sur une position confortable et bien droite.

L'inclinaison d'un dossier de siège de telle sorte que la ceinture diagonale ne repose plus sur le thorax de l'occupant réduit la capacité de protection de la ceinture. Cette situation augmente également le risque de glisser sous la ceinture en cas de collision et de subir de graves blessures. Plus le siège est incliné, plus le risque de blessure est important.

▣ Réglage des dossiers de siège

⚠ ATTENTION

Une inclinaison trop importante du dossier de siège peut entraîner des blessures graves, voire la mort, en cas de collision.

Régler le dossier de siège en position droite et s'asseoir bien en arrière sur le siège.

Ne pas placer de coussin ou autre objet entre le dos et le dossier de siège.

Cela pourrait empêcher le bon fonctionnement de la ceinture de sécurité ou de l'airbag.

S'il semble difficile de garder une distance suffisante par rapport au volant de direction tout en permettant la manipulation des commandes, l'utilisation potentielle d'un type d'équipement adaptatif est recommandée.

Appuie-têtes

Le véhicule est équipé d'un appuie-tête pour chaque place assise.

Sauf modèles avec moteur 2,0 l

■ Réglage de la position des appuie-têtes avant

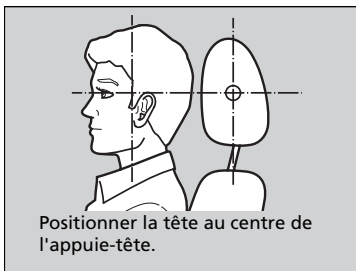

Les appuie-têtes avant sont très efficaces pour protéger contre le coup du lapin et autres blessures dues à une collision arrière lorsque le centre de l'arrière de la tête du passager repose contre le centre de l'appuie-tête. Le haut des oreilles de l'occupant doit être au même niveau que la hauteur du centre de l'appuie-tête.

» Appuie-têtes

Sauf modèles avec moteur 2,0 l

⚠ ATTENTION

Le positionnement incorrect des appuie-têtes réduit leur efficacité et augmente le risque de blessures graves en cas de collision.

Veiller à ce que les appuie-têtes soient bien en place et correctement positionnés avant la conduite.

Pour qu'un appuie-tête fonctionne correctement :

- Ne pas accrocher d'objets sur les appuie-têtes ou sur les tiges des appuie-têtes.
- Ne pas placer d'objet entre un occupant et le dossier de siège.
- Poser chaque appuie-tête à l'emplacement qui lui correspond.

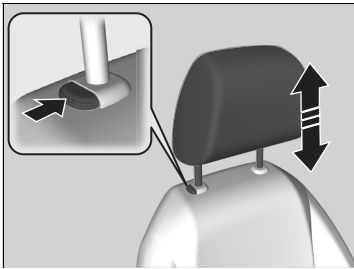

Pour remonter l'appuie-tête :

Le tirer vers le haut.

Pour abaisser l'appuie-tête :

Le pousser vers le bas tout en appuyant sur le bouton de verrouillage.

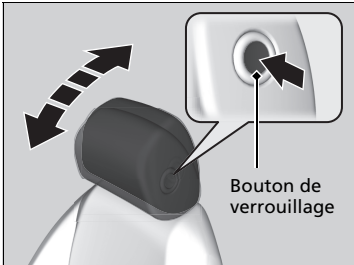

Pour incliner l'appuie-tête vers l'avant :

Pousser l'arrière de l'appuie-tête vers l'avant.

Pour incliner l'appuie-tête vers l'arrière :

Le pousser vers l'arrière tout en appuyant sur le bouton de verrouillage situé sur le côté de l'appuie-tête.

Sauf modèles avec moteur 2,0 l

■ Changement de position d'un appuie-tête de siège arrière latéral

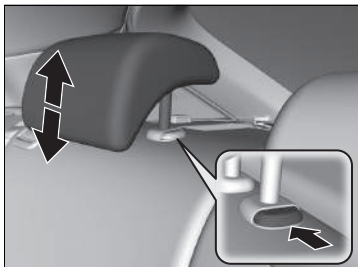

Un passager assis à l'arrière sur l'une des places latérales doit régler la hauteur de son appuie-tête avant le démarrage du véhicule.

Pour remonter l'appuie-tête :

Le tirer vers le haut.

Pour abaisser l'appuie-tête :

Le pousser vers le bas tout en appuyant sur le bouton d'ouverture.

Sauf modèles avec moteur 2,0 l

■ Dépose et repose de l'appuie-tête de siège latéral avant et arrière

Les appuie-têtes de siège latéral avant et arrière peuvent être déposés à des fins de nettoyage ou de réparation.

Pour déposer un appuie-tête :

Remonter l'appuie-tête au maximum. Puis appuyer sur le bouton de verrouillage et retirer l'appuie-tête.

Pour réinstaller un appuie-tête :

Réintroduire les tiges, puis régler l'appuie-tête à la hauteur correcte tout en appuyant sur le bouton de déverrouillage. Tirer sur l'appuie-tête pour confirmer qu'il est bien bloqué en place.

☒ Changement de position d'un appuie-tête de siège arrière latéral

Lorsqu'un passager utilise l'appuie-tête d'un siège arrière latéral, l'appuie-tête doit être relevé au maximum. Ne pas l'utiliser en position abaissée.



☒ Dépose et repose de l'appuie-tête de siège latéral avant et arrière

⚠ ATTENTION

Les occupants risquent de graves blessures en cas de collision si les appuie-têtes ne sont pas reposés ou s'ils sont mal reposés.

Toujours remettre les appuie-têtes en place avant de prendre la route.

Maintenir une position assise correcte

Une fois les sièges et les appuie-tête réglés* et les ceintures de sécurité bouclées, il est très important que tous les occupants restent assis dans une position droite, bien calés sur leur siège, les pieds reposant sur le sol, jusqu'à ce que le véhicule soit stationné dans un endroit sûr et que le moteur soit coupé.

Une position assise incorrecte peut augmenter le risque de blessures lors d'une collision. Par exemple, si un occupant adopte une position avachie, s'allonge, se tourne sur le côté, s'assoit trop en avant, se penche en avant ou sur le côté ou cale un ou les deux pieds en les surélevant, le risque de blessure en cas de collision augmente de façon importante.

En outre, un occupant mal assis sur le siège avant peut être gravement ou fatalement blessé lors d'une collision en heurtant des pièces de l'habitacle ou en étant percuté par un airbag frontal en cours de déploiement.

▶▶ Maintenir une position assise correcte

ATTENTION

Une position assise incorrecte peut entraîner des blessures graves, voire la mort, en cas de collision.

Toujours s'asseoir en position droite, bien en arrière sur le siège, les pieds reposant sur le plancher.

* Non disponible sur tous les modèles

Sièges arrière

■ Rabattre les sièges arrière

Rabattre séparément les assises droite et gauche des sièges arrière pour libérer de la place pour les bagages.

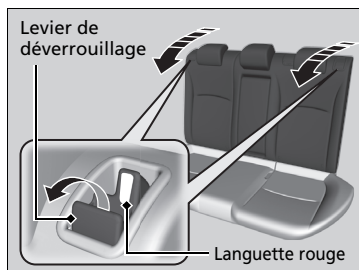

1. Régler les appuie-tête* au plus bas.
2. Tirer le levier de déverrouillage et rabattre le dossier de siège.

▣ Rabattre les sièges arrière

Il est possible de rabattre le(s) dossier(s) de siège arrière pour loger des objets volumineux dans le compartiment à bagages.

Pour verrouiller un dossier de siège en position droite, le pousser vers l'arrière jusqu'à ce qu'il se bloque, afin que les languettes rouges du levier de déverrouillage s'abaissent. Pour ramener le dossier de siège dans sa position d'origine, le pousser fermement vers l'arrière.

Veiller à ce que tous les objets présents dans le compartiment à bagages ou s'étendant jusqu'aux sièges arrière soient bien fixés. Les objets non fixés peuvent être projetés vers l'avant en cas de freinage brutal.

Les sièges avant doivent être suffisamment avancés pour éviter tout contact avec les sièges arrière lorsqu'ils se rabattent.

Accoudoir

■ Utilisation de l'accoudoir de siège avant

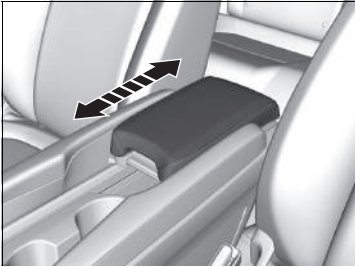

Le couvercle de console peut faire office d'accoudoir.

Réglage :

Faire glisser l'accoudoir à la position voulue.

■ Utilisation de l'accoudoir de siège arrière*

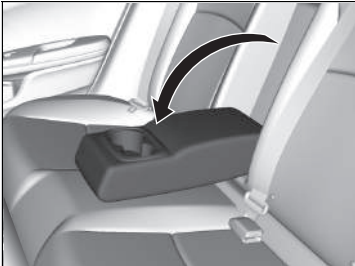

Abaisser l'accoudoir placé dans le dossier de siège central.

* Non disponible sur tous les modèles

Eclairage intérieur

■ Commutateurs d'éclairage intérieur



■ ON

L'éclairage intérieur s'allume, que les portes soient ouvertes ou fermées.

■ Position d'activation par les portes

L'éclairage intérieur s'allume dans les conditions suivantes :

- Lorsqu'une des portes est ouverte.
- Lorsque la porte conducteur est déverrouillée.

■ Modèles sans système d'accès sans clé

- Lorsque la clé est retirée du contacteur d'allumage.

■ Modèles avec système d'accès sans clé

- Lorsque le mode d'alimentation est réglé sur MOTEUR COUPE (ANTIVOL).

■ OFF

L'éclairage intérieur reste éteint, que les portes soient ouvertes ou fermées.

☒ Commutateurs d'éclairage intérieur

Dans la position d'activation par les portes, l'éclairage intérieur s'assombrit et s'éteint au bout de 30 secondes après la fermeture des portes.

L'éclairage s'éteint au bout d'environ 30 secondes dans les conditions suivantes :

- Lorsque la porte conducteur est déverrouillée sans être ouverte.

■ Modèles sans système d'accès sans clé

- Lorsque la clé est retirée du contacteur d'allumage sans ouvrir une porte.

■ Modèles avec système d'accès sans clé

- Lorsque le mode d'alimentation est défini sur MOTEUR COUPE (ANTIVOL), mais qu'aucune porte n'est ouverte.

Le temps d'obscurcissement de l'éclairage intérieur peut être modifié.

☒ Fonctions personnalisées* P. 171, 396

L'éclairage intérieur s'éteint immédiatement dans les conditions suivantes :

- Lorsque la porte conducteur est verrouillée.

■ Modèles sans système d'accès sans clé

- Lorsque la porte conducteur est fermée et que la clé est dans le contacteur d'allumage.
- Lorsque le contacteur d'allumage est placé sur ON **II**.

■ Modèles avec système d'accès sans clé

- Lorsque vous fermez la porte conducteur en mode ACCESSOIRES.
- Apparaît lorsque le mode d'alimentation est réglé sur MARCHE.

Pour éviter d'épuiser la batterie, ne pas laisser l'éclairage intérieur allumé pendant une longue période lorsque le moteur est coupé.

■ Lecteurs de carte

Modèles sans éclairage ambiant

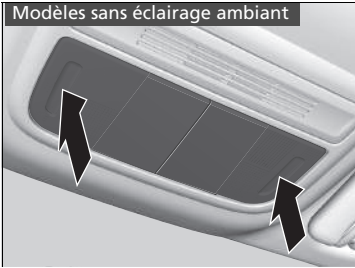

Modèles avec éclairage ambiant

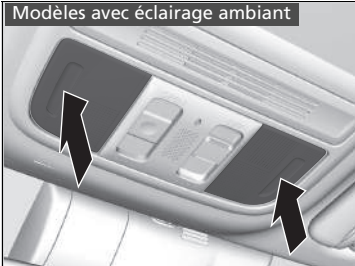

Les lecteurs de carte peuvent être activés et désactivés en appuyant sur le verre.

☒ Commutateurs d'éclairage intérieur

Si l'une des portes reste ouverte en mode MOTEUR COUPE (ANTIVOL) ou sans clé dans le contacteur d'allumage, l'éclairage intérieur s'éteint au bout de 15 minutes.

☒ Lecteurs de carte

Lorsque le commutateur d'éclairage intérieur avant* est sur la position d'activation par la porte et qu'une porte est ouverte, le lecteur de cartes ne s'éteint pas lorsque l'on appuie sur le verre.

* Non disponible sur tous les modèles

Équipement de confort intérieur

■ Boîte à gants

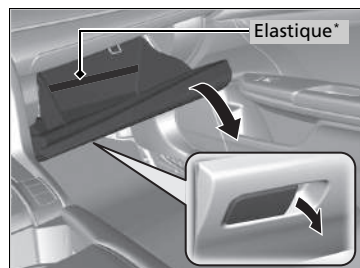

Tirer sur la poignée pour ouvrir la boîte à gants.

►► Boîte à gants

⚠ ATTENTION

Une boîte à gants ouverte peut causer des blessures graves au passager avant en cas de collision, même si le passager utilise sa ceinture de sécurité.

Toujours maintenir la boîte à gants fermée pendant la conduite.

■ Compartiment de console

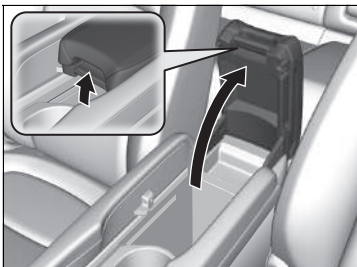

Ce véhicule est équipé d'une console centrale multifonctions. Elle comprend un compartiment de rangement et un accoudoir.

Faire glisser l'accoudoir en position arrière maximale. Tirer sur la poignée pour ouvrir le compartiment de console.

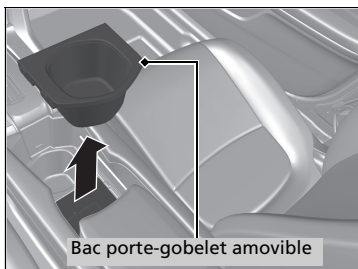

Bac porte-gobelet amovible

Modèle à conduite à droite

Il est possible de créer plus d'espace de rangement en retirant le bac porte-gobelet amovible.

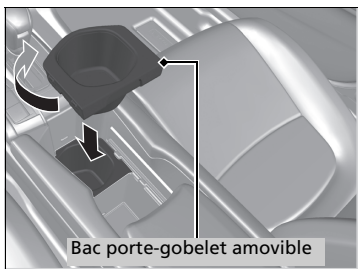

Bac porte-gobelet amovible

Pour tirer meilleur parti de la boîte de console :

1. Relever le bac porte-gobelet amovible et le retourner.
2. Mettre le bac porte-gobelet amovible sur le porte-gobelet situé à l'avant.

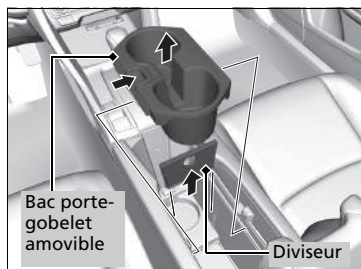

Bac porte-gobelet amovible

Diviseur

Modèle à conduite à gauche

Il est possible de créer plus d'espace de rangement en retirant le bac porte-gobelet amovible et le diviseur.

Porte-gobelets

Modèle à conduite à droite

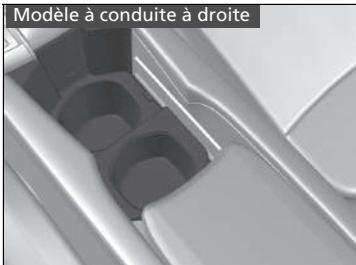

Modèle à conduite à gauche

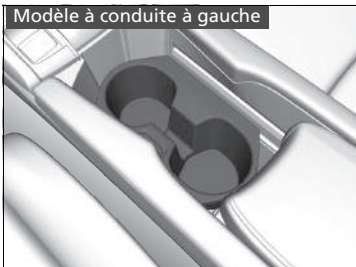

Porte-gobelets de siège avant

Situés sur la console entre les sièges avant.

- Déplacer l'accoudoir vers l'arrière pour pouvoir utiliser les porte-gobelets.

Modèle à conduite à gauche

Pour placer un petit récipient : déplacer le bac porte-gobelet amovible vers l'avant.

Pour placer un grand récipient : déplacer le bac porte-gobelet amovible vers l'arrière.

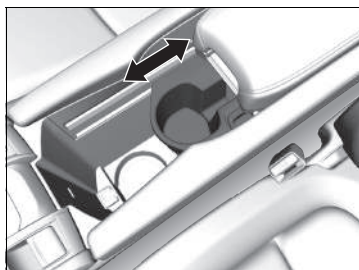

Porte-gobelets

REMARQUE

Du liquide renversé peut endommager les revêtements de siège, la moquette et les composants électriques de l'habitacle.

Procéder avec précaution lors de l'utilisation des porte-gobelets. Les liquides chauds peuvent brûler.

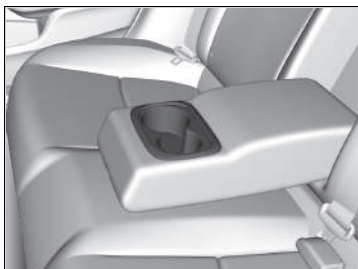

■ **Porte-gobelets de sièges arrière***

Replier l'accoudoir pour pouvoir utiliser les porte-gobelets de sièges arrière.

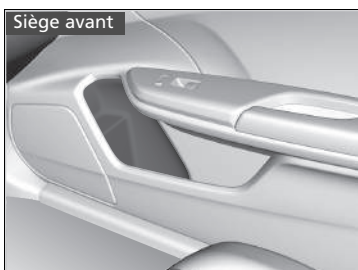

Siège avant

■ **Porte-gobelets de porte**

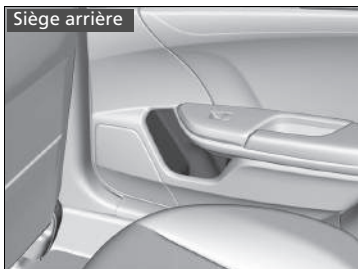

Siège arrière

■ Prise d'alimentation des accessoires

La prise d'alimentation des accessoires peut être utilisée lorsque le contacteur d'allumage est en position ACCESSOIRES **I** ou MARCHE **II***1.

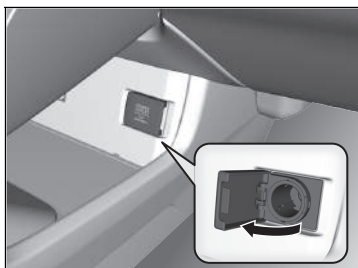

■ Prise d'alimentation des accessoires (panneau de commande)

Ouvrir le couvercle pour y accéder.

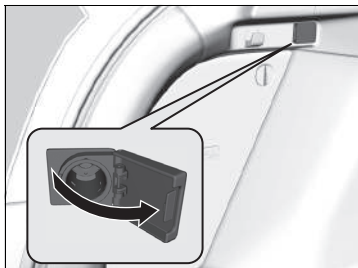

■ Prise d'alimentation des accessoires (compartiment à bagages)*

Ouvrir le couvercle pour y accéder.

⌘ Prise d'alimentation des accessoires

REMARQUE

Ne pas insérer d'élément d'allume-cigares de type automobile. Risque de surchauffe de la prise.

La prise d'alimentation des accessoires est conçue pour fournir une alimentation électrique de 12 V CC pour les accessoires CC dont la consommation nominale est égale ou inférieure à 180 W (15 A).

Pour éviter de décharger la batterie, n'utiliser la prise que lorsque le moteur tourne.

*1 : les modèles équipés du système d'accès sans clé ont une touche **ENGINE START/STOP** au lieu d'un contacteur d'allumage.

* Non disponible sur tous les modèles

■ Chargeur sans fil*

Pour utiliser le chargeur sans fil, le mode d'alimentation doit être sur ACCESSOIRES ou MARCHE.

Pour charger un appareil compatible sur la zone indiquée par le repère , procéder comme suit :

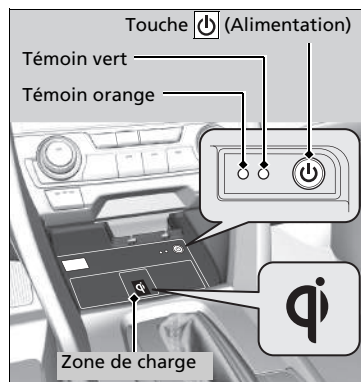

1. Pour activer et désactiver le système, appuyer sur la touche  (Alimentation) et la maintenir enfoncée.
 - Lorsque le système s'active, le témoin vert s'allume.
2. Placer l'appareil à charger sur la zone de charge.
 - Le système démarre automatiquement la charge de l'appareil et le témoin orange s'allume.
 - S'assurer que l'appareil est compatible avec le système et placé côté charge au centre de la zone de charge.
3. Lorsque la charge est terminée, le voyant vert s'allume.
 - Selon les appareils, le témoin orange reste allumé.

☒ Chargeur sans fil*

⚠ ATTENTION

Les objets métalliques posés entre la plaque de charge et l'appareil à charger peuvent devenir très chauds et causer des brûlures.

- Toujours retirer les corps étrangers de la plaque de charge avant de charger l'appareil.
- S'assurer que la surface est exempte de poussière et autres débris avant la charge.
- Ne pas renverser de liquides (de l'eau, des boissons, etc.) sur le chargeur et l'appareil.
- Ne pas utiliser d'huile, de graisse, d'alcool, de benzine ou de diluant pour nettoyer la plaque de charge.
- Ne pas couvrir le système avec des serviettes, des vêtements ou autres pendant la charge.
- Éviter de pulvériser des aérosols risquant d'entrer en contact avec la surface de la plaque de charge.

Ce système consomme une grande quantité d'énergie. Il ne faut pas utiliser le système pendant une durée prolongée alors que le moteur tourne au ralenti. Cela peut affaiblir la batterie et rendre le démarrage du moteur difficile.

Lors de l'utilisation du chargeur sans fil, vérifier le manuel d'utilisateur fourni avec l'appareil compatible à charger.

■ Lorsque la charge ne démarre pas

Appliquer l'une des solutions indiquées dans le tableau suivant.

Témoin		Cause	Solution
Vert et orange	Clignotent en même temps	Présence d'obstacle(s) entre la zone de charge et l'appareil.	Retirer tout obstacle.
		L'appareil n'est pas dans la zone de charge.	Déplacer l'appareil au centre de la zone de charge sur le symbole  .
Orange	Clignotement	Le chargeur sans fil est défectueux.	Contactez un concessionnaire pour effectuer les réparations.

» Chargeur sans fil *

REMARQUE

Ne placer aucun support d'enregistrement magnétique ni machine de précision dans la zone de charge pendant la charge. Les données de vos cartes, telles que cartes de crédit, peuvent être corrompues en raison de l'effet électromagnétique. Certaines machines de précision, telles que les montres, peuvent également se dérégler.

Les marques Qi et  sont des marques déposées détenues par le Wireless Power Consortium (WPC).

Dans les cas suivants, la charge pourrait s'arrêter ou ne pas démarrer :

- L'appareil est déjà complètement chargé.
- L'appareil surchauffe pendant la charge.
- Cette zone émet des ondes ou des bruits électromagnétiques puissants, tels qu'un émetteur de télévision, une centrale électrique ou une station-service.

L'appareil pourrait ne pas se charger si la taille ou la forme de son côté rechargeable n'est pas adaptée à une utilisation avec la zone de charge.

Tous les appareils ne sont pas compatibles avec le système.

Pendant la charge, il est normal que la zone de charge et l'appareil chauffent.

» Chargeur sans fil*

La recharge pourrait être brièvement interrompue si :

- Toutes les portes et le hayon sont fermés
 - pour éviter toute interférence avec le bon fonctionnement du système d'accès sans clé.
- La position de l'appareil a été modifiée.

Ne pas charger plus d'un appareil à la fois sur une zone de charge.

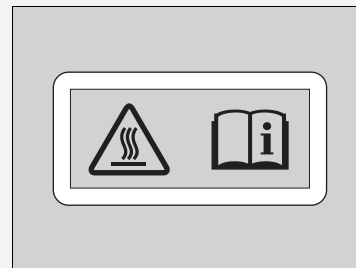

Risque de brûlures :

Les objets métalliques placés entre la plaquette et le dispositif peuvent devenir chauds.

■ Porte-manteau

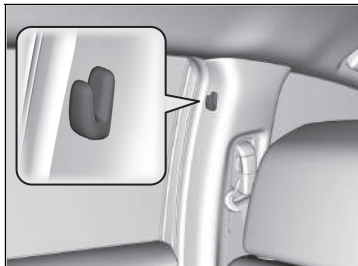

Des crochets porte-manteau sont montés sur les montants de porte gauche et droite.

☒ Porte-manteau

Le porte-manteau n'est pas conçu pour porter des articles de grande taille ou lourds.

■ Compartiment de rangement sous le plancher*

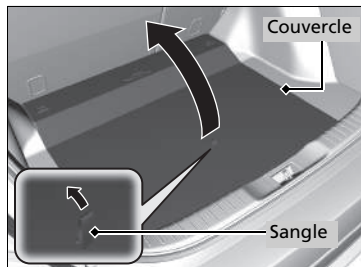

Tirer sur la sangle et ouvrir le couvercle.



■ Crochet à bagages

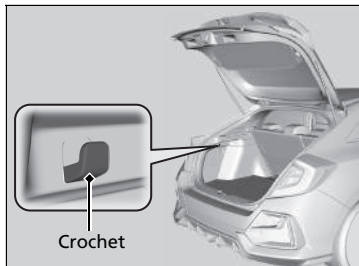

Le crochet à bagages du compartiment à bagages peut être utilisé pour suspendre des objets légers.

■ Ancrages*

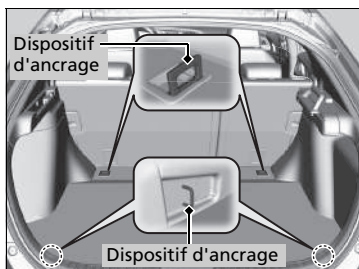

Les ancrages de fixation sur le plancher du compartiment à bagages peuvent être utilisés pour installer un filet de fixation pour les bagages.

» Crochet à bagages

REMARQUE

Ne pas suspendre d'objets de grande taille ou pesant plus de 3 kg au crochet à bagages. La suspension d'objets lourds ou de grande taille peut endommager le crochet.

» Ancrages*

Ne laisser personne accéder aux éléments du compartiment à bagages pendant la conduite. Les objets non fixés peuvent provoquer des blessures en cas de freinage brutal.

* Non disponible sur tous les modèles

■ Cache du compartiment à bagages*

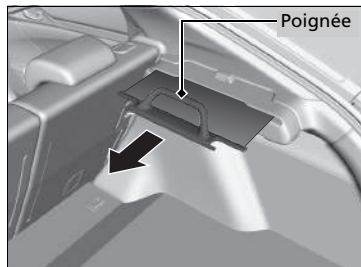

Le cache du compartiment à bagages peut être utilisé pour dissimuler des éléments et les protéger de la lumière directe du soleil.

■ Extension :

Tirer complètement la poignée vers le crochet de l'autre côté et laisser le crochet s'agripper à la poignée.

■ Rétractation :

Retirer les tiges des crochets, puis les rabattre jusqu'à rétractation complète.

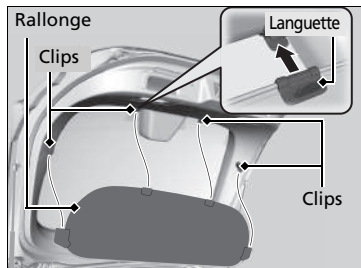
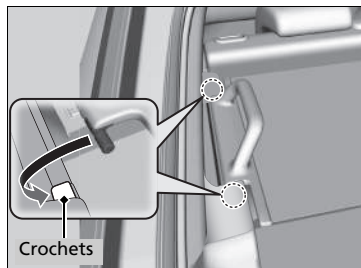

■ Extension du cache du compartiment à bagages

La rallonge est fixée à l'arrière du hayon par quatre clips. Elle élargit la zone protégée par le couvre-bagages lors de la fermeture du hayon. Pour la retirer, détacher la rallonge du hayon. Lors de la réinstallation de la rallonge, s'assurer d'insérer les languettes sur les attaches situées à proximité.

⊗ Cache du compartiment à bagages*

Ne pas chercher à accéder aux colis rangés dans le compartiment à bagages pendant la conduite. Cela peut entraîner des blessures en cas de freinage brutal.

Ne pas stocker les articles du compartiment à bagages plus haut que le sommet du siège. Ils risquent de compromettre la visibilité et d'être projetés dans le véhicule en cas d'arrêt brusque.

Pour ne pas endommager le cache du compartiment à bagages :

- Ne pas placer des éléments sur le cache du compartiment à bagages.
- Ne pas placer de charge sur le cache du compartiment à bagages.

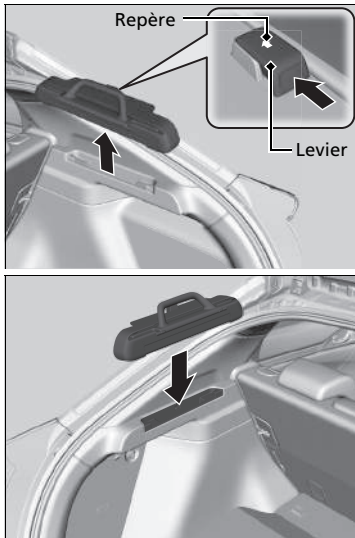

■ **Retrait :**

Pousser le levier dans le sens de la flèche sur le réceptacle et maintenir ainsi sa position avant de soulever le réceptacle pour l'extraire.

Le réceptacle peut être posé de chaque côté du compartiment à bagages.

■ Chauffages de sièges avant*



Pour pouvoir utiliser les chauffages de siège, le contacteur d'allumage doit être sur MARCHE *1.

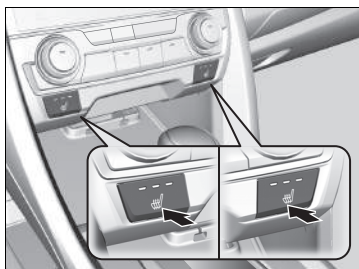

Appuyer sur le bouton du chauffage de siège :
Une fois : réglage HI ou haut (trois témoins allumés)
Deux fois : réglage MID ou intermédiaire (deux témoins allumés)
Trois fois : réglage LO (un témoin allumé)
Quatre fois : réglage OFF ou désactivation (aucun témoin allumé)

*1 : les modèles équipés du système d'accès sans clé ont une touche **ENGINE START/STOP** au lieu d'un contacteur d'allumage.

* Non disponible sur tous les modèles

☒ Chauffages de sièges avant*

⚠ ATTENTION

Des brûlures causées par la chaleur sont possibles lors de l'utilisation des chauffages de sièges.

Les personnes dont la sensibilité aux températures élevées est amoindrie (par exemple les personnes souffrant de diabète, de lésions neurologiques affectant les membres inférieurs ou de paralysie) ou dont la peau est sensible, ne doivent pas utiliser les chauffages de sièges.

Ne pas utiliser les chauffages de siège, même sur la position LO, lorsque le moteur est arrêté. Dans de telles conditions, la batterie peut être affaiblie, rendant le moteur difficile à démarrer.

■ Chauffages de sièges arrière*

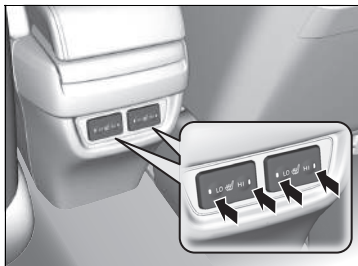

Pour pouvoir utiliser les chauffages de siège, le mode d'alimentation doit être sur MARCHE.

Il n'y a pas de chauffage sur le siège arrière central.

Le témoin du réglage s'allume lorsque le chauffage de siège est activé. Appuyer sur le commutateur du côté opposé pour désactiver le chauffage. Le témoin s'éteint.

☒ Chauffages de sièges arrière*

⚠ ATTENTION

Des brûlures causées par la chaleur sont possibles lors de l'utilisation des chauffages de sièges.

Les personnes dont la sensibilité aux températures élevées est amoindrie (par exemple les personnes souffrant de diabète, de lésions neurologiques affectant les membres inférieurs ou de paralysie) ou dont la peau est sensible, ne doivent pas utiliser les chauffages de sièges.

Ne pas utiliser les chauffages de sièges, même sur la position **LO**, lorsque le moteur est arrêté. Dans de telles conditions, la batterie peut être affaiblie, rendant le moteur difficile à démarrer.

Sur le réglage **LO**, le chauffage fonctionne continuellement et ne s'arrête pas automatiquement.

* Non disponible sur tous les modèles

Utilisation du chauffage automatique

Le système de chauffage automatique maintient la température intérieure sélectionnée. Il choisit aussi le mélange adéquat d'air chauffé ou extérieur pour augmenter ou diminuer la température intérieure jusqu'au niveau choisi.

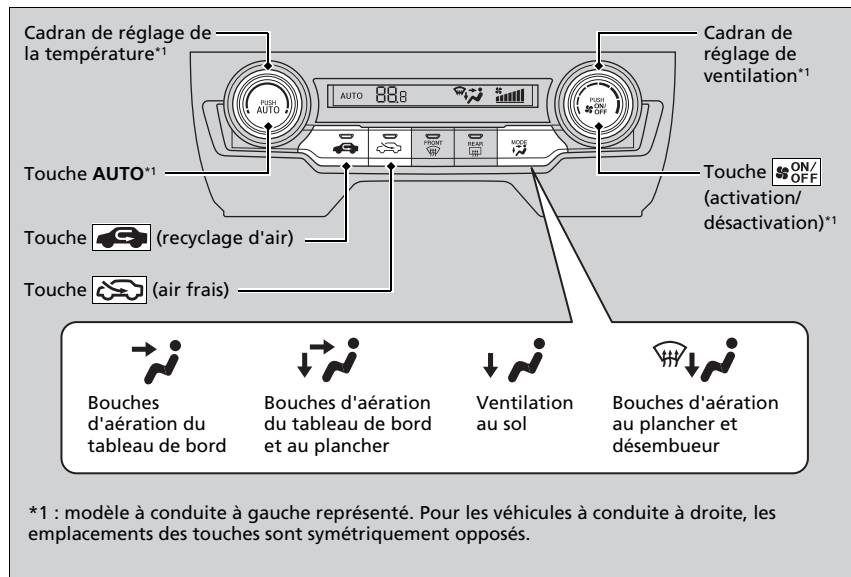

Utiliser le système lorsque le moteur tourne.

1. Appuyer sur la touche **AUTO**.
2. Régler la température intérieure sur le cadran de réglage de la température.
3. Appuyer sur la touche **ON/OFF** (activation/désactivation) pour annuler.

Utilisation du chauffage automatique

Si une touche est enfoncée pendant l'utilisation du système de chauffage en mode automatique, la fonction de la touche enfoncée devient prioritaire.

Le témoin **AUTO** s'éteint, mais les fonctions non liées à la touche enfoncée restent commandées automatiquement.

Pendant l'arrêt au ralenti, le système de chauffage s'arrête et seul le ventilateur reste actif.

Si l'arrêt du système de chauffage n'est pas souhaité, appuyer sur le bouton d'arrêt automatique au ralenti **OFF** pour annuler l'arrêt au ralenti.

Pour empêcher l'air extérieur froid de pénétrer dans l'habitacle, le ventilateur peut ne pas se mettre en marche immédiatement après l'activation de la touche **AUTO**.



Lorsque la température est réglée sur la limite inférieure ou supérieure, **Bas** ou **Haut** s'affiche.

Pour activer et désactiver le système de chauffage, appuyer sur la touche **ON/OFF**. Lorsqu'il est activé, le système revient à la dernière sélection.

Modèles avec touche ECON

Lorsqu'il est activé, le mode ECON peut réduire les performances du système de chauffage.

■ Basculement entre les modes recyclage d'air et air frais

Appuyer sur la touche  (recyclage d'air) ou  (air frais) pour changer de mode en fonction des conditions ambiantes.



Mode recyclage d'air (témoin activé) : recycle l'air de l'habitacle dans le système.



Mode air frais (témoin activé) : fait entrer l'air extérieur. En temps normal, le système fonctionne en mode air frais.

■ Dégivrage du pare-brise et des vitres

Modèle à conduite à gauche

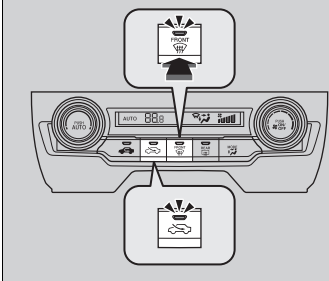

Modèle à conduite à droite

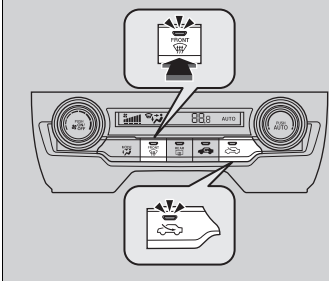

Appuyer sur la touche  (désembueur de pare-brise) pour passer automatiquement au mode air frais.

Pour désactiver la climatisation, appuyer de nouveau sur la touche . Le système rétablit alors les réglages précédents.

►► Dégivrage du pare-brise et des vitres

Par mesure de sécurité, s'assurer que toutes les vitres sont dégagées avant de prendre la route.

Ne pas régler la température près des limites supérieure et inférieure.

Lorsque de l'air frais entre en contact avec le pare-brise, de la buée peut recouvrir l'extérieur du pare-brise.



En cas de buée sur les vitres latérales, régler les bouches d'aération de façon à ce que l'air atteigne les vitres latérales.

Modèles à transmission à variation continue

Lorsqu'on appuie sur le bouton  pendant l'arrêt automatique au ralenti, le moteur redémarre automatiquement.



Modèles à boîte de vitesses manuelle

Pour procéder au désembuage lorsque l'arrêt automatique au ralenti est activé, redémarrer le moteur comme suit.

1. Vérifier que le levier de vitesses se trouve en position .
2. Enfoncer complètement la pédale d'embrayage.
3. Appuyer sur la touche .

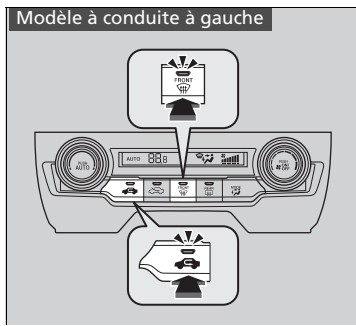
■ Pour dégivrer rapidement les vitres



1. Appuyer sur la touche 
2. Appuyer sur la touche 

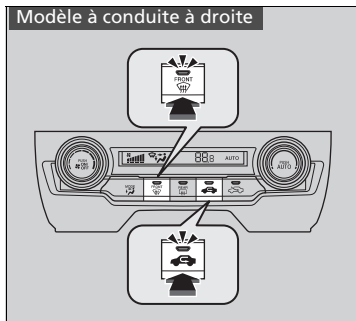

►► Pour dégivrer rapidement les vitres

Après le dégivrage des vitres, passer en mode air frais. Si le système reste en mode recyclage d'air, l'humidité peut entraîner la formation de buée sur les vitres. La visibilité s'en trouve réduite.

Capteurs de chauffage automatique

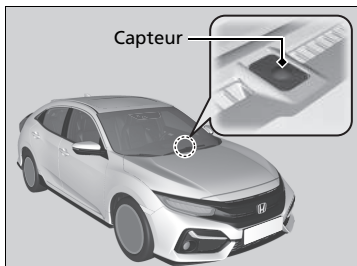

Le système de chauffage automatique est équipé de capteurs. Ne pas couvrir les capteurs ni répandre de liquide dessus.

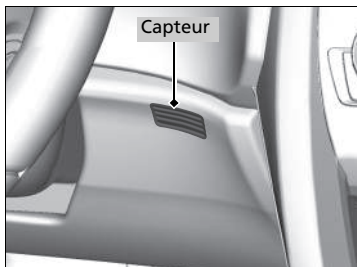

Utilisation de la commande automatique de la climatisation

Le système de commande de climatisation automatique maintient la température intérieure sélectionnée. Le système sélectionne également le bon équilibre entre air chaud et air frais pour augmenter ou diminuer la température de l'habitacle en fonction de vos besoins, aussi vite que possible.

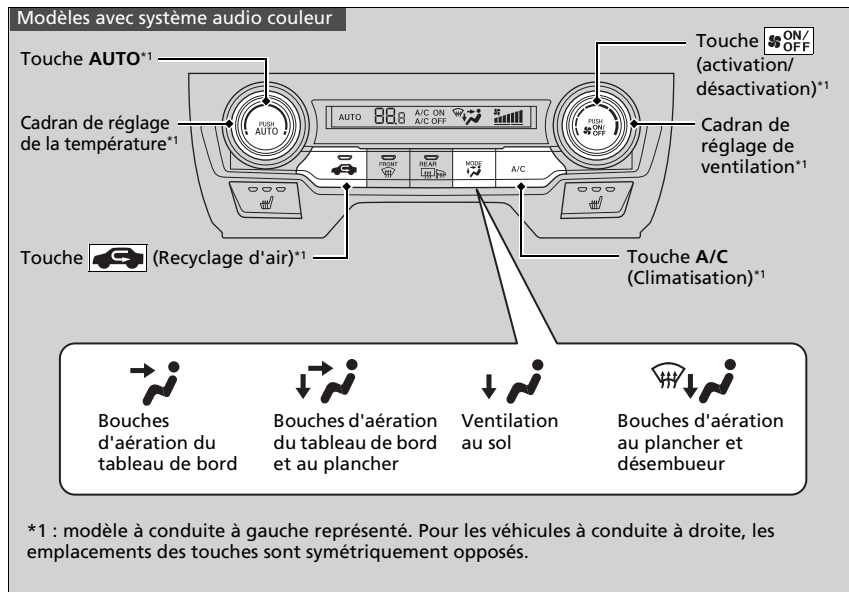

Utiliser le système lorsque le moteur tourne.

1. Appuyer sur la touche **AUTO**.
2. Régler la température intérieure sur le cadran de réglage de la température.
3. Appuyer sur la touche **ON/OFF** (activation/désactivation) pour annuler.

* Non disponible sur tous les modèles

Utilisation de la commande automatique de la climatisation

Si une touche/icône* est enfoncée pendant l'utilisation du système de commande de la climatisation en mode automatique, la fonction de la touche/de l'icône* enfoncée devient prioritaire.

Le témoin **AUTO** s'éteint, mais les fonctions non liées à la touche/à l'icône* enfoncée restent commandées automatiquement.

Modèles avec arrêt automatique au ralenti

Pendant l'arrêt au ralenti, la climatisation s'arrête et seul le ventilateur reste actif.

Si l'arrêt de la climatisation n'est pas souhaité, appuyer sur le bouton d'arrêt automatique au ralenti **OFF** pour annuler l'arrêt au ralenti.

Tous les modèles

Pour empêcher l'air extérieur froid de pénétrer dans l'habitacle, le ventilateur peut ne pas se mettre en marche immédiatement après l'activation de la touche **AUTO**.

Si l'habitacle est très chaud, il est possible de le rafraîchir plus rapidement en ouvrant partiellement les vitres, en plaçant le système sur Auto et en réglant la température sur un niveau bas. Passer du mode air frais au mode recyclage d'air jusqu'à ce que la température ait diminué.

Lorsque la température est réglée sur la limite inférieure ou supérieure, **Lo** ou **Hi** s'affiche.

Modèles avec affichage audio
Modèles sans touche SYNC

Modèles avec affichage audio
 Icône A/C (climatisation)
 Icône de commande de **MODE** (Bouches d'aération du tableau de bord)
 Icône de commande de **MODE** (Bouches d'aération du tableau de bord et au plancher)
 Icône de commande du ventilateur

Modèles sans touche SYNC
 Icône de commande de **MODE** (Bouches d'aération au plancher et de désembueur)
 Icône de commande de **MODE** (Bouches d'aération au plancher)
 Touche **CLIMATE** (TEMPÉRATURE)

Cadran de réglage de la température*¹
 Touche **AUTO***¹
 Touche (recyclage d'air)

Cadran de réglage de ventilation*¹
 Touche **ON/OFF** (activation/désactivation)*¹
 Touche (air frais)

*1 : modèle à conduite à gauche représenté. Pour les véhicules à conduite à droite, les emplacements des touches sont symétriquement opposés.

►► Utilisation de la commande automatique de la climatisation

Pour activer et désactiver le système de commande de la climatisation, appuyer sur la touche **ON/OFF**. Lorsqu'il est activé, le système revient à la dernière sélection.

Modèles avec affichage audio

Appuyer sur la touche **CLIMATE** pour afficher les informations de commande **A/C**, **MODE** et ventilation sur l'écran audio/informations, pour un fonctionnement manuel. Sélectionner l'icône pour activer ou désactiver la commande **A/C** de climatisation, changer le mode de ventilation ou modifier la vitesse du ventilateur.

Modèles avec touche ECON

Lorsqu'il est activé, le mode **ECON** peut réduire les performances du système de commande de la climatisation.

Utiliser le système lorsque le moteur tourne.

1. Appuyer sur la touche **AUTO**.
2. Régler la température intérieure sur le cadran de réglage de la température.
3. Appuyer sur la touche **ON/OFF** (activation/désactivation) pour annuler.

Modèles avec affichage audio

Modèles avec touche SYNC

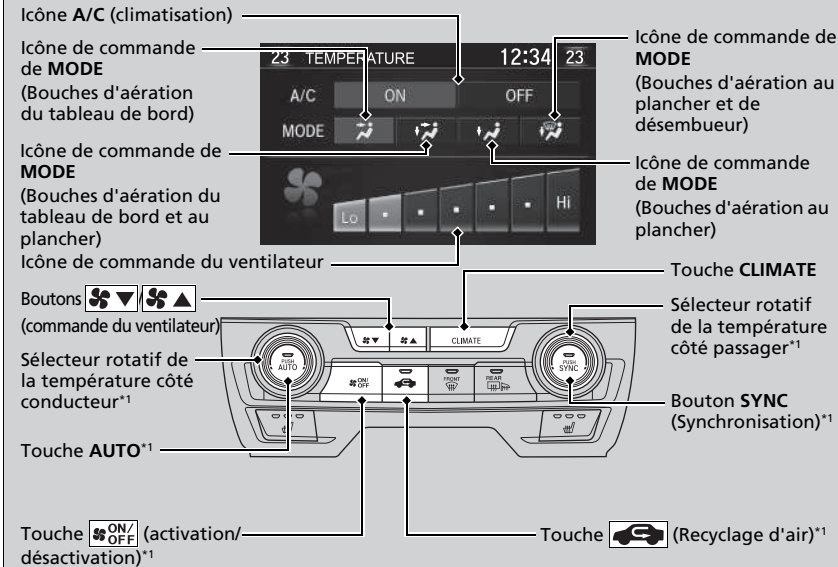

*1 : modèle à conduite à gauche représenté. Pour les véhicules à conduite à droite, les emplacements des touches sont symétriquement opposés.

Utiliser le système lorsque le moteur tourne.

1. Appuyer sur la touche **AUTO**.
2. Régler la température intérieure à l'aide du sélecteur rotatif côté conducteur ou côté passager.
3. Appuyer sur la touche **ON/OFF** (activation/désactivation) pour annuler.

Suite page suivante

■ Basculement entre les modes recyclage d'air et air frais



Modèles sans bouton d'air frais

Appuyer sur la touche  (Recyclage d'air) et changer le mode en fonction des conditions ambiantes.

Mode recyclage d'air (témoin activé) : recycle l'air de l'habitacle dans le système.

Mode air frais (témoin désactivé) : fait entrer l'air extérieur. En temps normal, le système fonctionne en mode air frais.

Modèles avec bouton d'air frais

Appuyer sur la touche  (recyclage d'air) ou  (air frais) pour changer de mode en fonction des conditions ambiantes.

 Mode recyclage d'air (témoin activé) : recycle l'air de l'habitacle dans le système.

 Mode air frais (témoin activé) : fait entrer l'air extérieur. En temps normal, le système fonctionne en mode air frais.

Dégivrage du pare-brise et des vitres

Modèle à conduite à gauche

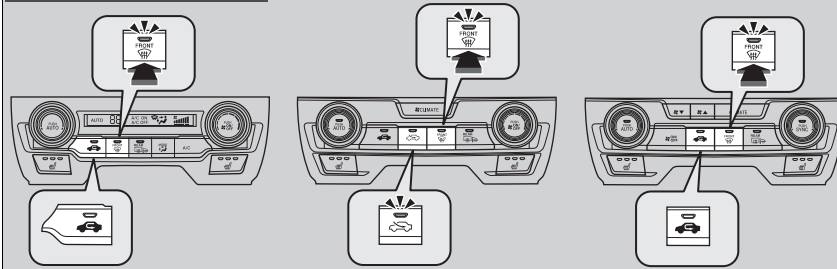

Modèle à conduite à droite

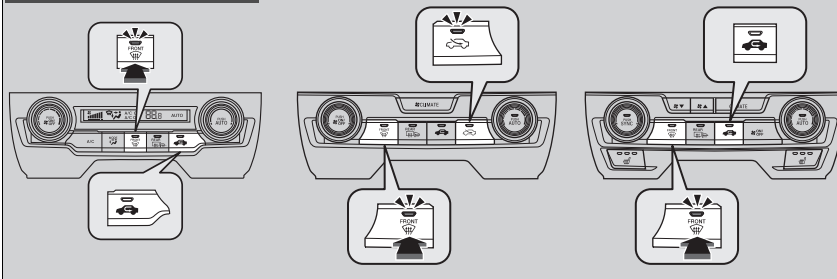

Une pression sur la touche  (dégivreur de pare-brise) active le système de climatisation et fait passer automatiquement le système en mode air frais.

Pour désactiver la climatisation, appuyer de nouveau sur la touche . Le système rétablit alors les réglages précédents.

►► Dégivrage du pare-brise et des vitres

Par mesure de sécurité, s'assurer que toutes les vitres sont dégagées avant de prendre la route.

Ne pas régler la température près des limites supérieure et inférieure.

Lorsque de l'air frais entre en contact avec le pare-brise, de la buée peut recouvrir l'extérieur du pare-brise.

En cas de buée sur les vitres latérales, régler les bouches d'aération de façon à ce que l'air atteigne les vitres latérales.

Modèles avec arrêt automatique au ralenti

Modèles à transmission à variation continue

Lorsqu'on appuie sur le bouton  pendant l'arrêt automatique au ralenti, le moteur redémarre automatiquement.



Modèles à boîte de vitesses manuelle

Pour procéder au désembuage lorsque l'arrêt automatique au ralenti est activé, redémarrer le moteur comme suit.

1. Vérifier que le levier de vitesses se trouve en position **N**.
2. Enfoncer complètement la pédale d'embrayage.
3. Appuyer sur la touche .

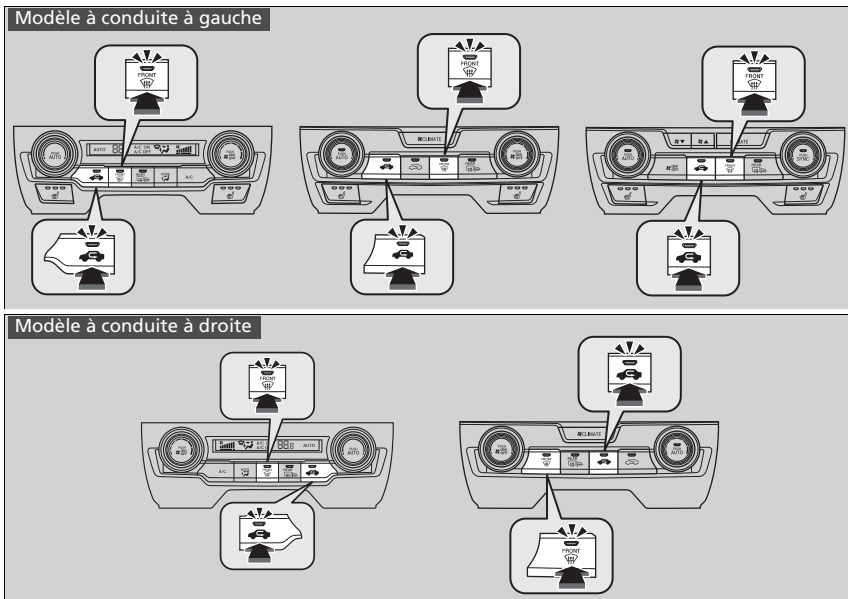
■ Pour dégivrer rapidement les vitres



1. Appuyer sur la touche 
2. Appuyer sur la touche .

►► Pour dégivrer rapidement les vitres

Après le dégivrage des vitres, passer en mode air frais. Si le système reste en mode recyclage d'air, l'humidité peut entraîner la formation de buée sur les vitres. La visibilité s'en trouve réduite.

Mode synchronisation*

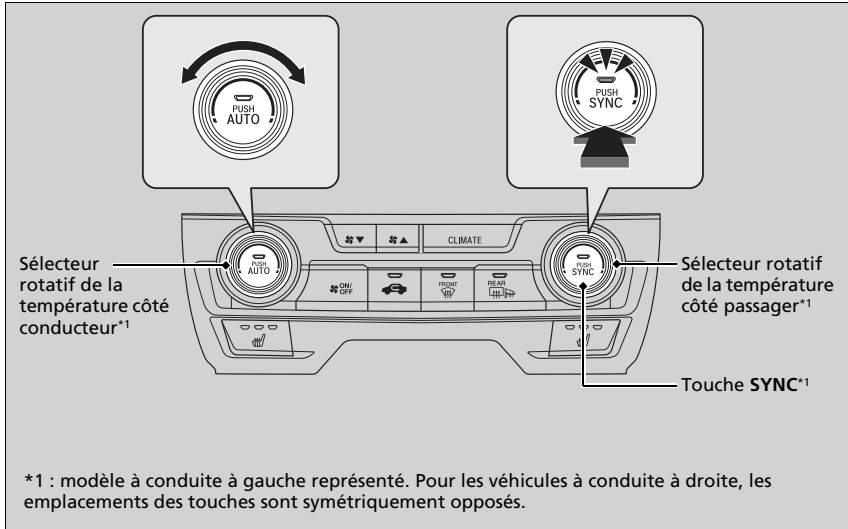

Il est possible de régler simultanément la température du côté conducteur et du côté passager en mode synchronisation.

1. Appuyer sur la touche **SYNC**.

► Le système passe en mode synchronisation.

2. Régler la température à l'aide du sélecteur rotatif de température côté conducteur.

Appuyer sur la touche **SYNC** ou modifier le réglage de la température côté passager pour retourner en mode double réglage.

* Non disponible sur tous les modèles

Mode synchronisation*

Lorsque la touche  est enfoncée, le système passe en mode synchronisation.

Lorsque le système est en mode double réglage, la température du côté conducteur et la température du côté passager peuvent être réglées séparément.

Capteurs de la commande automatique de la climatisation

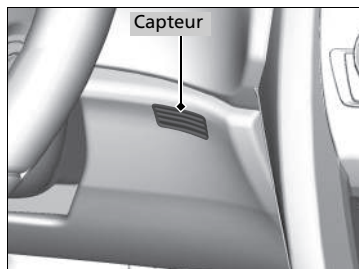
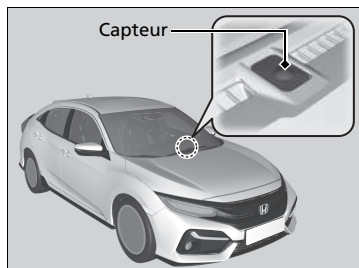

Le système de climatisation automatique est équipé de capteurs. Ne pas couvrir les capteurs ni répandre de liquide dessus.

Fonctions

Ce chapitre explique comment faire fonctionner le système audio et les autres fonctions technologiques.

Système audio*

A propos du système audio	284
Port(s) USB	285
Port HDMI™*	287
Protection antiviol du système audio	287
Commandes audio à distance	288

Modèles avec système audio couleur

Fonctionnement de base du système audio

Ecran Audio/Informations	291
Réglage du son	295
Réglage de l'affichage	296
Lecture d'une radio AM/FM	297
Lecture DAB (Digital Audio Broadcasting - Diffusion audio numérique)*	303

Lecture d'un iPod	306
Lecture d'une clé USB	309
Lecture audio <i>Bluetooth</i> ®	312

Modèles avec affichage audio

Fonctionnement de base du système audio

Ecran Audio/Informations	316
Réglage du son	337
Réglage de l'affichage	338
Fonctionnement de la commande par la voix*1	340
Lecture d'une radio AM/FM	344
Lecture DAB (Digital Audio Broadcasting - Diffusion audio numérique)*	347
Lecture d'un iPod	350
Song By Voice™ (SBV)*	353

Lecture Aha™*	357
Lecture d'une clé USB	358
Lecture audio <i>Bluetooth</i> ®	361
Lecture d'une vidéo à l'aide de la fonction HDMI™	363
Applications embarquées*	365
Connectivité Smartphone	366
Connexion Wi-Fi	370
Siri Eyes Free	372
Apple CarPlay	373
Android Auto	376

Messages d'erreur du système audio ... 380

Informations générales relatives au système audio 382

Fonctions personnalisées 388, 396

Système de téléphone mains libres 430, 451

* Non disponible sur tous les modèles

A propos du système audio

Le système audio comprend une radio AM/FM. Il peut également lire les clés USB et les périphériques iPod, iPhone, *Bluetooth*® et HDMI™*.

Le système audio peut être commandé à partir des touches et commutateurs du tableau de bord, des commandes au volant ou des icônes de l'interface de l'écran tactile*.

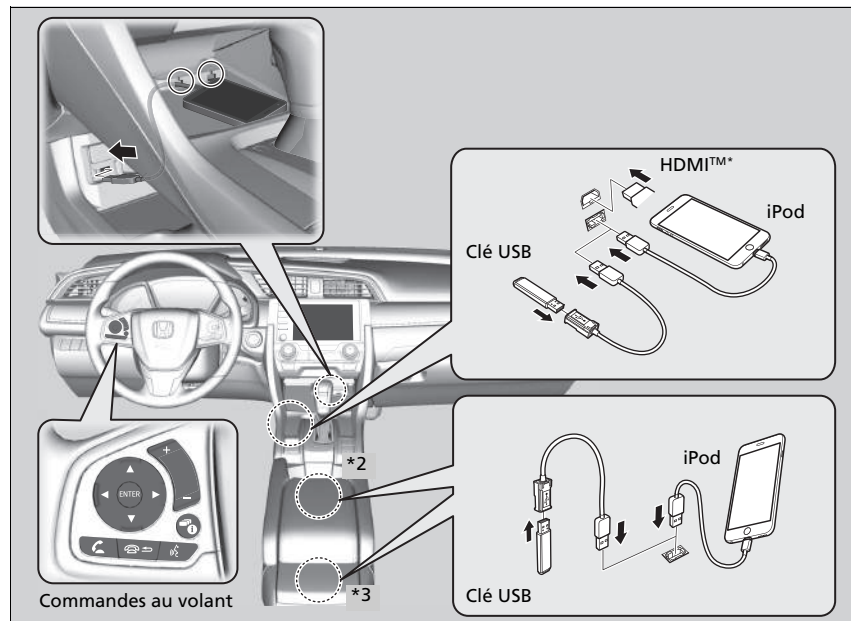

*2 : modèle à conduite à gauche

*3 : modèle à conduite à droite

* Non disponible sur tous les modèles

» A propos du système audio

iPod, iPhone et iTunes sont des marques déposées d'Apple Inc.

Fonctionnement sans clé*

Une fois le contacteur d'allumage en position ANTIVOL **0***¹, le système audio peut être utilisé pendant un maximum de 30 minutes par cycle de conduite. Cependant, le fait de pouvoir continuer à utiliser le système audio dépend de l'état de la batterie. L'utilisation répétée de cette fonctionnalité peut décharger la batterie.

*1 : les modèles équipés du système d'accès sans clé ont une touche **ENGINE START/STOP** au lieu d'un contacteur d'allumage.

Port(s) USB

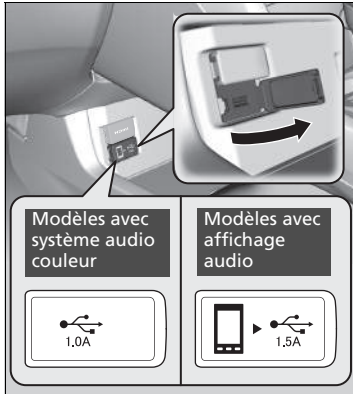

Brancher le câble du dispositif USB ou la clé USB sur le port USB.

Modèles avec système audio couleur

- ▶ Le port USB (1,0A) sert à lire des fichiers audio sur une clé USB et à connecter un téléphone mobile et un chargeur.

Modèles avec affichage audio

- ▶ Le port USB (1,5 A) sert à alimenter les chargeurs, à lire les fichiers audio et à connecter les téléphones compatibles à Apple CarPlay ou Android Auto.
- ▶ Pour éviter tout problème potentiel, veiller à utiliser un connecteur Apple Lightning MFi certifié pour Apple CarPlay ; pour Android Auto, les câbles doivent être certifiés conformes à la norme USB 2.0 par USB-IF.

Port(s) USB

- Ne pas laisser un iPod ou une clé USB dans le véhicule. Le rayonnement direct du soleil et la chaleur pourraient l'endommager.
- Nous recommandons l'utilisation d'un câble USB pour brancher une clé USB sur le port USB.
- Ne pas brancher l'iPod ou la clé USB à l'aide d'un hub.
- Ne pas utiliser un dispositif tel qu'un lecteur de carte ou un disque dur car le périphérique ou les fichiers pourraient être endommagés.
- Il est recommandé de sauvegarder les données avant d'utiliser le dispositif dans le véhicule.
- L'affichage des messages peut différer selon le modèle du dispositif et la version du logiciel.

Charge USB

Le port USB peut fournir une puissance allant jusqu'à 1,5 A. Il ne fournit pas de sortie 1,5 A, sauf demande de l'appareil. Pour plus de détails concernant les intensités de courant, lire le manuel d'instructions de l'appareil à charger.

Dans certaines conditions, un appareil branché sur le port USB peut générer des interférences sur le son de la radio.

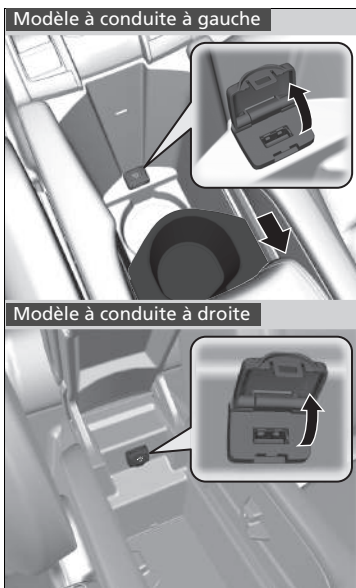

■ **Dans le compartiment de console***

Le port USB (1,0A) sert à lire des fichiers audio sur la clé USB et à connecter un téléphone mobile et un chargeur.

■ **Modèle à conduite à gauche**

- Déplacer le bac porte-gobelet amovible vers l'arrière.

Port HDMI™*

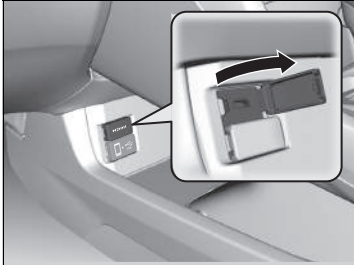

1. Ouvrir le cache.
2. Brancher le câble HDMI™ sur le port HDMI™.

Protection antivol du système audio

Le système audio est désactivé lorsqu'il n'est plus alimenté, par exemple lorsque la batterie est débranchée ou qu'elle est déchargée. Dans certains cas, le système peut afficher un écran avec code d'entrée. Si cela se produit, réactiver le système audio.

■ Réactivation du système audio

1. Mettre le contacteur d'allumage en position MARCHE *1.
2. Activer le système audio.
3. Appuyer de nouveau sur la touche de mise sous tension du système audio et la maintenir enfoncée pendant plus de deux secondes.
 - ▶ Le système audio se réactive lorsque la commande audio établit une connexion avec le module de commande du véhicule. Si le module de commande ne parvient pas à reconnaître l'unité audio, il convient de se rendre chez un concessionnaire pour faire vérifier l'unité audio.

*1 : les modèles équipés du système d'accès sans clé ont une touche **ENGINE START/STOP** au lieu d'un contacteur d'allumage.

* Non disponible sur tous les modèles

⊠ Port HDMI™*

- Ne pas laisser le dispositif connecté au port HDMI™ dans le véhicule. Le rayonnement direct du soleil et la chaleur pourraient l'endommager.
- Il est recommandé de sauvegarder les données avant d'utiliser le dispositif dans le véhicule.
- L'affichage des messages peut différer selon le modèle du dispositif et la version du logiciel.

Les termes HDMI et HDMI High-Definition Multimedia Interface, ainsi que le logo HDMI sont des marques de commerce ou des marques déposées de HDMI Licensing LLC aux Etats-Unis et dans d'autres pays.

Commandes audio à distance

Permet de commander le système audio en conduisant. L'information est affichée sur l'interface d'information du conducteur.

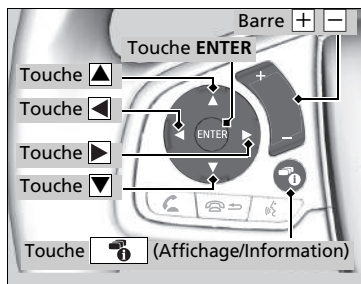

Modèles avec affichage audio

Touche ENTER

- En écoutant la radio
- 1. Appuyer sur la touche **ENTER** pour commuter l'affichage sur une liste de présélection précédemment enregistrée dans les touches de présélection.
- 2. Appuyer ▲ ou ▼ pour sélectionner une présélection, puis appuyer sur **ENTER**.
- Lors de la lecture d'une clé USB
- 1. Appuyer sur **ENTER** pour afficher la liste des dossiers.
- 2. Appuyer ▲ ou ▼ pour sélectionner un dossier.
- 3. Appuyer sur **ENTER** pour afficher une liste de fichiers dans ce dossier.
- 4. Appuyer ▲ ou ▼ pour sélectionner un fichier, puis appuyer sur **ENTER**.
- Lors de la lecture d'un iPod
- 1. Appuyer sur **ENTER** pour afficher la liste des musiques de l'iPod.
- 2. Appuyer ▲ ou ▼ pour sélectionner une catégorie.
- 3. Appuyer sur **ENTER** pour afficher une liste des éléments dans la catégorie.

▲ ▼ Touches

Appuyer ▲ ou ▼ pour passer d'un mode audio à l'autre selon l'ordre suivant :

Modèles avec affichage audio

FM → DAB* → LW* → MW* → AM* → USB →
iPod → Bluetooth® Audio → Apps →
Applis audio → AUX-HDMI™

Modèles avec système audio couleur

FM1 → FM2 → DAB1* → DAB2* → LW → MW →
USB → iPod → Bluetooth® Audio

►► Commandes audio à distance







Certains modes s'affichent uniquement en cas d'utilisation d'un appareil ou d'un support approprié.

En fonction du périphérique Bluetooth® connecté, il est possible que certaines fonctions ne puissent pas être activées.

Appuyer sur la touche  (Raccrocher/Retour)* pour revenir à la commande précédente ou pour annuler une commande.

Appuyer sur la touche  (Affichage/Information) pour changer l'affichage.

► **Basculement de l'affichage** P. 316









4. Appuyer  ou  pour sélectionner une option, puis appuyer sur **ENTER**.
 - Appuyer sur **ENTER** et sur  ou  à plusieurs reprises jusqu'à ce que le mode souhaité s'affiche.
- Lors de la lecture d'un périphérique audio *Bluetooth*®
 1. Appuyer sur **ENTER** pour afficher la liste de morceaux.
 2. Appuyer  ou  pour sélectionner une piste, puis appuyer sur **ENTER**.

Barre (Volume)

Appuyer sur  : pour augmenter le volume.

Appuyer sur  : pour diminuer le volume.

Touches

- En écoutant la radio
 - Appuyer sur**  : pour sélectionner la station prédéfinie suivante.
 - Appuyer sur**  : pour sélectionner la station prédéfinie précédente.
 - Appuyer sur**  **et maintenir enfoncé** : pour sélectionner la station à signal fort suivante.
Pour sélectionner le prochain ensemble (DAB*).
 - Appuyer sur**  **et maintenir enfoncé** : pour sélectionner la station à signal fort précédente.
Pour sélectionner l'ensemble précédent (DAB*).
- Lors de la lecture d'un iPod, d'une clé USB ou d'un appareil audio *Bluetooth*®
 - Appuyer sur**  : pour passer au morceau suivant.
 - Appuyer sur**  : pour revenir au début du morceau en cours ou du morceau précédent.
- Lors de la lecture d'une clé USB
 - Appuyer sur**  **et maintenir enfoncé** : pour passer au dossier suivant.
 - Appuyer sur**  **et maintenir enfoncé** : pour revenir au dossier précédent.

* Non disponible sur tous les modèles

Modèles avec système audio couleur

Pour utiliser le système audio, le contacteur d'allumage doit être sur la position ACCESSOIRES I ou MARCHE II.

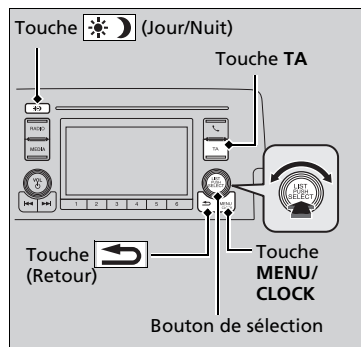

Utiliser le bouton de sélection ou la touche **MENU/CLOCK** pour accéder à certaines fonctions audio.

Appuyer sur  pour basculer entre l'affichage normal et l'affichage allongé pour certaines fonctions.

Bouton de sélection :

Le tourner vers la gauche ou la droite pour faire défiler les choix possibles. Appuyer sur  pour valider la sélection.

Touche MENU/CLOCK : appuyer sur cette touche pour sélectionner n'importe quel mode.

Les modes disponibles incluent le fond d'écran, l'affichage, l'horloge, le réglage de la langue et les modes de lecture. Les modes de lecture comprennent Balayer, Aléatoire, Répétition, etc.

Touche  (Retour) : permet de revenir à l'affichage précédent.

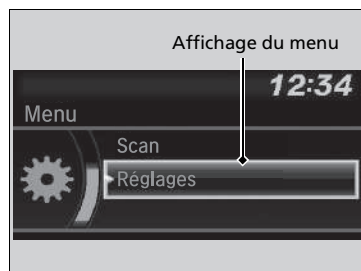

Touche TA : appuyer pour modifier la station TA.

Touche  (Jour/Nuit) : appuyer sur cette touche pour modifier la luminosité de l'écran Audio/Informations.

Appuyer sur , puis régler la luminosité à l'aide de .

► A chaque pression sur , le système bascule en mode jour, mode nuit et mode **OFF**.

» Fonctionnement de base du système audio

Ces informations indiquent comment utiliser le bouton de sélection.

Tourner  pour sélectionner.

Appuyer sur  pour valider.

Éléments de menu

- **Réglage horloge** P. 186
- **Réglage du fond d'écran** P. 293
- **Réglage du son** P. 295
- **Réglage de l'affichage** P. 296
- **Fonctions personnalisées** P. 396

Appuyer sur la touche située sur le volant pour modifier le réglage audio.

- **Commandes audio à distance** P. 288

Écran Audio/Informations

Affiche l'état du système audio et le fond. Cet écran permet d'accéder aux différentes options de réglage.

■ Basculement de l'affichage

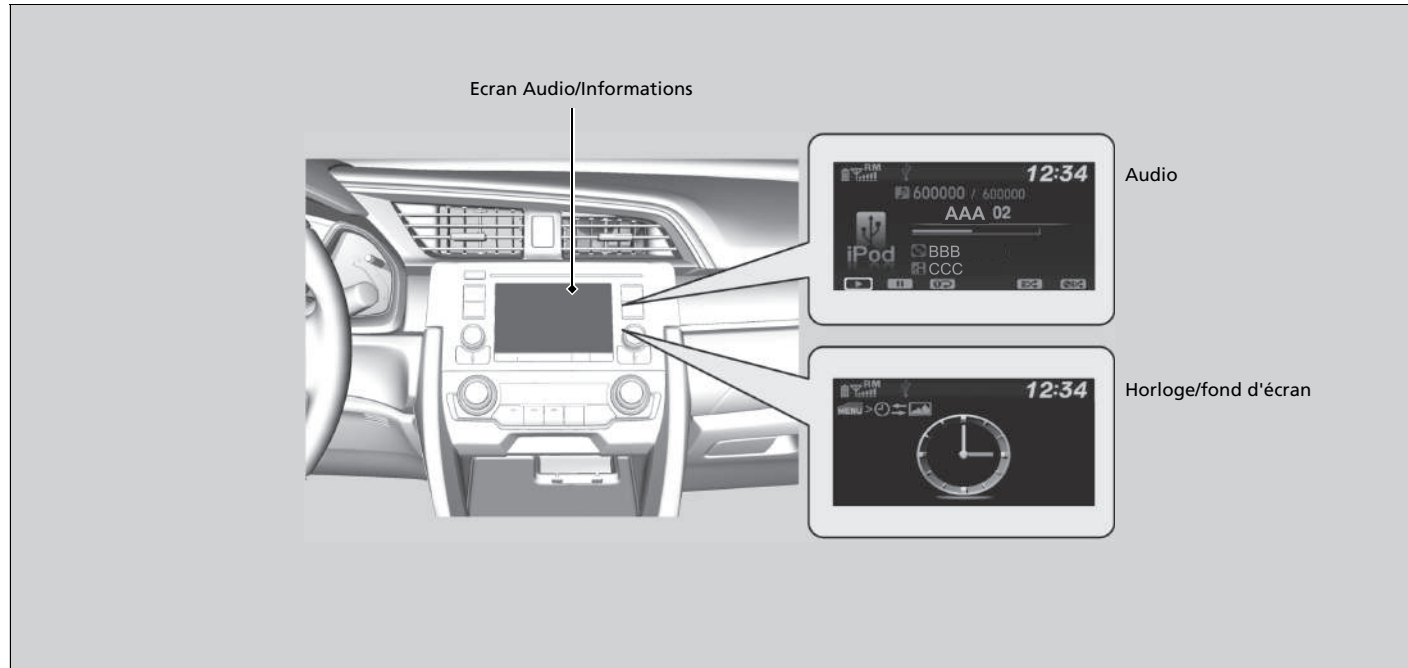







■ Audio

Indique les informations audio actuelles.

■ Horloge/fond d'écran

Affiche un écran d'horloge ou une image importée.

■ Modification de l'affichage

1. Appuyer sur la touche **MENU/CLOCK**.
2. Tourner  pour sélectionner **Paramètres**, puis appuyer sur .
3. Tourner  pour sélectionner **Modification de l'Ecran**, puis appuyer sur .
4. Tourner  pour sélectionner **Fond d'écran**, puis appuyer sur 
 - Pour revenir à l'écran Audio/Informations, sélectionner **Audio**.

■ Réglage du fond d'écran

Il est possible de modifier, stocker et effacer le fond sur l'écran Audio/Informations.

■ Importer le fond

Il est possible d'importer jusqu'à trois images, une à la fois, pour un fond à partir d'une clé USB.

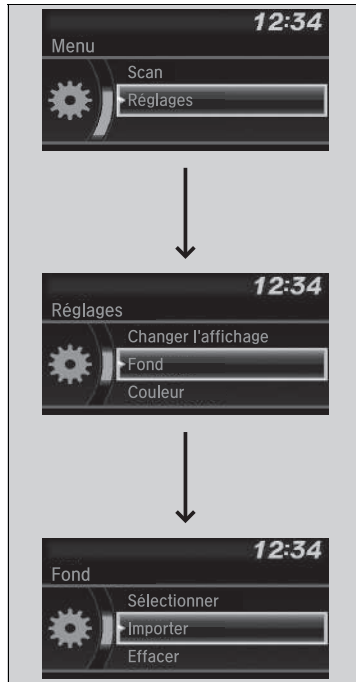









1. Raccorder la clé USB au port USB.
► **Port(s) USB** P. 285
2. Appuyer sur la touche **MENU/CLOCK**.
3. Tourner pour sélectionner **Paramètres**, puis appuyer sur .
4. Tourner pour sélectionner **Fond d'écran**, puis appuyer sur .
5. Tourner pour sélectionner **Importer**, puis appuyer sur .
► Le nom de l'image s'affiche sur la liste.
6. Tourner pour sélectionner l'image souhaitée, puis appuyer sur .
► L'image sélectionnée s'affiche.
7. Appuyer sur pour enregistrer l'image.
8. Appuyer sur pour sélectionner **OK**.
9. Tourner pour sélectionner un emplacement d'enregistrement, puis appuyer sur .
► L'affichage revient à l'écran de sélection du papier peint.











► Réglage du fond d'écran

- Lors de l'importation de fichiers de fond, l'image doit se trouver dans le répertoire racine de la clé USB. Les images d'un dossier ne peuvent pas être importées.
- Le nom de fichier doit compter moins de 64 caractères.
- Le format de fichier de l'image qu'il est possible d'importer est BMP (bmp) ou JPEG (jpg).
- La limite de la taille de fichier individuel est de 2 Mo.
- La taille d'image maximum est de 1 920 x 936 pixels. Si la taille de l'image est inférieure à 480 x 234 pixels, l'image s'affiche au milieu de l'écran avec la zone excédentaire affichée en noir.
- Jusqu'à 255 fichiers peuvent être sélectionnés.
- Si la clé USB ne contient pas de photos, un message d'erreur s'affiche.

■ Sélectionner le fond

1. Appuyer sur la touche **MENU/CLOCK**.
2. Tourner  pour sélectionner **Paramètres**, puis appuyer sur .
3. Tourner  pour sélectionner **Fond d'écran**, puis appuyer sur .
4. Tourner  pour sélectionner **Sélectionner**, puis appuyer sur 
 - L'écran affiche la liste des fonds.
5. Tourner  pour sélectionner le papier peint souhaité, puis appuyer sur .

■ Supprimer le fond d'écran

1. Appuyer sur la touche **MENU/CLOCK**.
2. Tourner  pour sélectionner **Paramètres**, puis appuyer sur .
3. Tourner  pour sélectionner **Fond d'écran**, puis appuyer sur .
4. Tourner  pour sélectionner **Supprimer**, puis appuyer sur 
 - L'écran affiche la liste des fonds.
5. Tourner  pour sélectionner le papier peint à supprimer, puis appuyer sur .
6. Tourner  pour sélectionner **Oui**, puis appuyer sur 
 - L'affichage revient à l'écran de sélection du papier peint.

⌘ Réglage du fond d'écran

Pour revenir à l'écran précédent, appuyer sur la touche

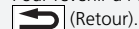

Lorsque le fichier est volumineux, il peut être nécessaire de patienter un certain temps pour pouvoir le visualiser.

Réglage du son

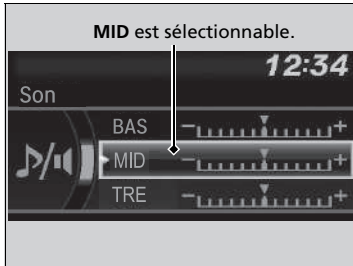
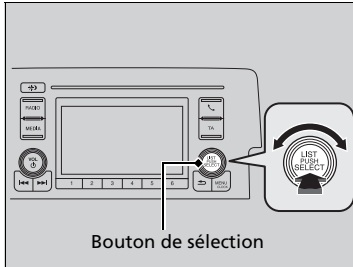

Appuyer sur la touche **MENU/CLOCK** et tourner pour sélectionner **Son**, puis appuyer sur . Tourner pour faire défiler les choix suivants :

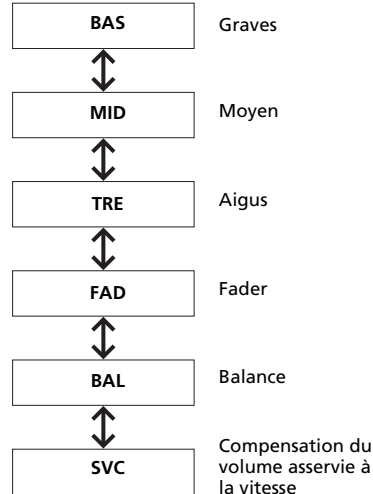

Tourner pour régler le paramètre son, puis appuyer sur .

☒ Réglage du son

Le SVC a quatre modes : **Off** (Arrêt), **Low** (Bas), **Mid** (Moyen) et **High** (Haut).







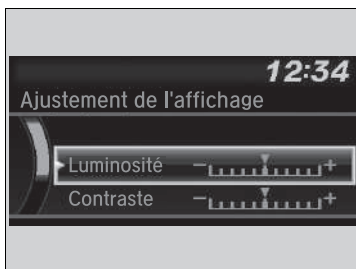

La fonction SVC adapte le volume sonore à la vitesse du véhicule. Plus le véhicule roule vite, plus le volume audio augmente. Plus le véhicule ralentit, plus le volume audio diminue.

Réglage de l'affichage

Il est possible de modifier la luminosité ou le thème de couleur sur l'écran Audio/Informations.







Modification de la luminosité de l'écran



1. Appuyer sur la touche **MENU/CLOCK**.
2. Tourner  pour sélectionner **Paramètres**, puis appuyer sur .
3. Tourner  pour sélectionner **Réglage de l'affichage**, puis appuyer sur .
4. Tourner  pour sélectionner **Luminosité**, puis appuyer sur .
5. Tourner  pour sélectionner un réglage, puis appuyer sur .

Modification du thème de couleur de l'écran



1. Appuyer sur la touche **MENU/CLOCK**.
2. Tourner  pour sélectionner **Paramètres**, puis appuyer sur .
3. Tourner  pour sélectionner **Couleurs**, puis appuyer sur .
4. Tourner  pour sélectionner le réglage souhaité, puis appuyer sur .



Modification de la luminosité de l'écran

Il est possible de modifier les réglages **Contraste** et **Niveau de noir** de la même manière.

■ Système de données radiodiffusées (RDS)

Fournit des services automatisés pratiques en rapport avec la station FM RDS choisie.

■ Pour rechercher une station RDS dans la Liste des stations

1. Appuyer sur  pendant l'écoute d'une station FM.
2. Tourner  pour sélectionner la station, puis appuyer sur .







■ Mettre la liste à jour

Permet de mettre à jour la liste des stations disponibles à tout moment.

1. Appuyer sur  pendant l'écoute d'une station FM.
2. Tourner  pour sélectionner **Mettre la liste à jour**, puis appuyer sur .

■ Texte radio

Affiche les informations du texte radio de la station RDS sélectionnée.

1. Appuyer sur la touche **MENU/CLOCK**.
2. Tourner  pour sélectionner **Paramètres**, puis appuyer sur .
3. Tourner  pour sélectionner **Réglages RDS**, puis appuyer sur .
4. Tourner  pour sélectionner **Texte radio**, puis appuyer sur .
 - Sélectionner à nouveau **Texte radio** pour le désactiver.

►► Lecture d'une radio AM/FM

L'indicateur **ST** apparaît sur l'affichage pour indiquer qu'une station FM stéréo est diffusée.

Le son ne peut pas être stéréo en mode AM.

Il est possible de mémoriser 12 stations AM et 12 stations FM sur les touches de présélection. AM propose deux types de fréquences : LW et MW. Chacune d'elles permet de mémoriser six stations. FM1 et FM2 permettent de mémoriser six stations chacune.

Changement de mode audio

Appuyer sur la touche de sélection de source audio au volant.

► **Commandes audio à distance** P. 288

►► Système de données radiodiffusées (RDS)







Lorsqu'une station sélectionnée propose la fonction RDS, celle-ci s'active automatiquement et l'affichage de fréquence est remplacé le nom de la station. Toutefois, si le signal de cette station devient faible, le nom de la station est remplacé par l'affichage de la fréquence.

L'activation et la désactivation de la fonction Fréquence de remplacement (AF) active et désactive le RDS.

Pour activer et désactiver la fonction, appuyer sur .







■ Autre fréquence (AF)

Cette fonction change automatiquement la fréquence diffusant la même station au fur et à mesure des changements de zone.

1. Appuyer sur la touche **MENU/CLOCK**.
2. Tourner  pour sélectionner **Paramètres**, puis appuyer sur .
3. Tourner  pour sélectionner **Réglages RDS**, puis appuyer sur .
4. Tourner  pour sélectionner **AF**, puis appuyer sur .
 - Sélectionner à nouveau **AF** pour le désactiver.

■ Programme régional (REG)







Cette fonction maintient la fréquence des stations dans la zone concernée même si le signal devient faible.

1. Appuyer sur la touche **MENU/CLOCK**.
2. Tourner  pour sélectionner **Paramètres**, puis appuyer sur .
3. Tourner  pour sélectionner **Réglages RDS**, puis appuyer sur .
4. Tourner  pour sélectionner **REG**, puis appuyer sur .
 - Sélectionner à nouveau **REG** pour le désactiver.



Sauf mode AM/FM/DAB*

■ Programme Nouvelles (Nouvelles)

Sélectionne automatiquement les stations diffusant des nouvelles.

1. Appuyer sur la touche **MENU/CLOCK**.
2. Tourner  pour sélectionner **Paramètres**, puis appuyer sur .
3. Tourner  pour sélectionner **Réglages RDS**, puis appuyer sur .
4. Tourner  pour sélectionner **Nouvelles**, puis appuyer sur .
 - Sélectionner à nouveau **Nouvelles** pour désactiver la fonction.

►► Système de données radiodiffusées (RDS)

Si le système ne trouve aucune station dans la **Liste des stations**, un message de confirmation de mise à jour de la liste apparaît. Tourner  pour sélectionner **Oui**, puis appuyer sur  pour mettre à jour la liste.

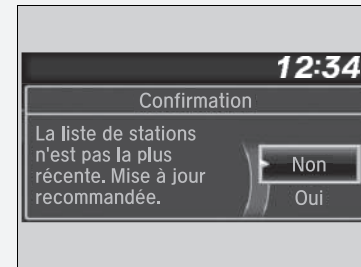

* Non disponible sur tous les modèles

■ Touche Trafic info (TA)

La fonction d'attente TA permet au système audio de diffuser des informations routières dans tous les modes. La dernière station écoutée doit être une station RDS pouvant diffuser des informations routières.

Pour activer la fonction : appuyer sur la touche **TA**. Lorsque des informations routières vont être diffusées sur la dernière station sélectionnée, le système passe automatiquement en mode FM. INFORMATION TA apparaît sur l'affichage. Le système rétablit le dernier mode sélectionné une fois les informations routières terminées.

Pour revenir au dernier mode sélectionné pendant la diffusion des informations routières, appuyer de nouveau sur la touche **TA**.

Pour annuler la fonction : appuyer sur la touche **TA**.

☞ Système de données radiodiffusées (RDS)

TA

Lorsque l'on appuie sur la touche **TA**, l'indication **TA** apparaît sur l'affichage.

Si l'on sélectionne **Balayer** alors que la fonction d'attente TA est activée, le système ne recherche que les stations TP.

Une pression sur la touche **TA** pendant la diffusion d'informations routières n'annule pas la fonction d'attente TA.

Sauf mode AM/FM/DAB*

■ Fonction Type de programme (PTY)/Interruption automatique pour les nouvelles

Permet au système de donner la priorité aux bulletins d'informations dans tous les modes. La dernière station sélectionnée doit être la station codée NEWS PTY.

Pour activer la fonction : sélectionner **Nouvelles** dans les **Réglages RDS** pour afficher NEWS PTY avant de passer à d'autres modes. Lorsqu'un bulletin d'informations commence sur la dernière station sélectionnée, le système passe automatiquement en mode FM.

➤ **Programme Nouvelles (Nouvelles)** P. 299



Le système repasse au dernier mode sélectionné lors du passage à un autre programme, ou si le signal devient faible.

■ Alarme PTY

Le code PTY ALARM est utilisé pour les annonces d'urgence, notamment en cas de catastrophe naturelle. Lors de la réception de ce code, le message ALARM (ALARME) apparaît à l'écran et le système interrompt la lecture de la source audio.



■ Liste des stations

Répertorie les stations les mieux captées de la bande sélectionnée.

1. Appuyer sur  pendant l'écoute d'une station radio.
2. Tourner  pour sélectionner la station, puis appuyer sur .



■ Mettre la liste à jour

Permet de mettre à jour la liste des stations disponibles à tout moment.

1. Appuyer sur  pendant l'écoute d'une station radio.
2. Tourner  pour sélectionner **Mettre la liste à jour**, puis appuyer sur .



■ Balayer

Appuyer sur cette touche pour écouter pendant 10 secondes chacune des stations les mieux captées sur la bande sélectionnée.

1. Appuyer sur la touche **MENU/CLOCK**.
2. Tourner  pour sélectionner **Balayer**, puis appuyer sur .

Pour désactiver le balayage, appuyer sur .

►► Liste des stations

Si le système ne trouve aucune station dans la **Liste des stations**, un message de confirmation de mise à jour de la liste apparaît. Tourner  pour sélectionner **Oui**, puis appuyer sur  pour mettre à jour la liste.

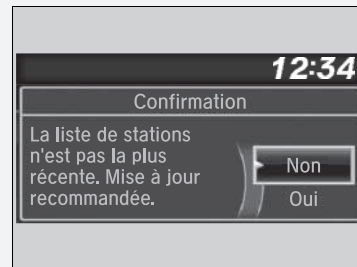

Lecture DAB (Digital Audio Broadcasting - Diffusion audio numérique)*

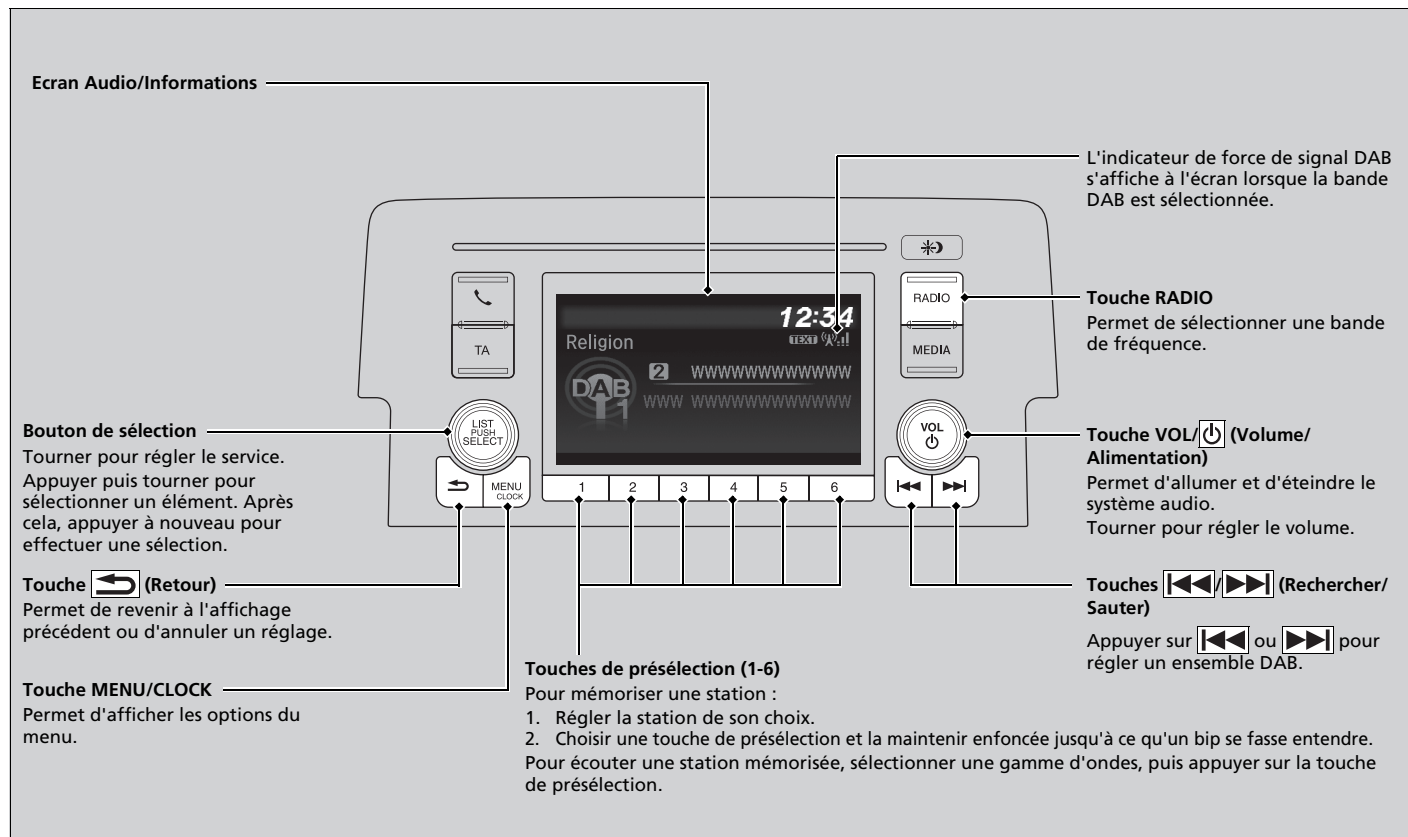



* Non disponible sur tous les modèles





■ Liste des services et liste d'ensembles

■ Pour rechercher une station DAB de la liste de services ou de la liste de l'ensemble

Pour rechercher une station DAB dans la liste des services :



1. Appuyer sur  tout en sélectionnant le mode DAB.
2. Tourner  pour sélectionner la station, puis appuyer sur .
 - Si l'option **Mettre la liste à jour** est sélectionnée, le système met à jour la liste des stations.

Pour rechercher une station DAB dans une liste d'ensembles :

1. Appuyer sur  tout en sélectionnant le mode DAB.
2. Tourner  pour sélectionner **Liste ensemb.**, puis appuyer sur .
3. Tourner  pour sélectionner l'ensemble, puis appuyer sur .
 - Si l'option **Mettre la liste à jour** est sélectionnée, le système met à jour la liste d'ensembles.

■ Balayer







Appuyer sur cette touche pour écouter pendant 10 secondes chacune des stations les mieux captées sur la bande sélectionnée.

1. Appuyer sur la touche **MENU/CLOCK**.
2. Tourner  pour sélectionner **Balayer**, puis appuyer sur .

Pour désactiver le balayage, appuyer sur .

■ Texte radio :

Affiche les informations du texte radio de la station DAB sélectionnée.

1. Appuyer sur la touche **MENU/CLOCK**.
2. Tourner  pour sélectionner **Paramètres**, puis appuyer sur .
3. Tourner  pour sélectionner **Réglages DAB**, puis appuyer sur .
4. Tourner  pour sélectionner **Texte radio**, puis appuyer sur .
 - Sélectionner à nouveau **Texte radio** pour le désactiver.



» Liste des services et liste d'ensembles

Il est possible de mémoriser 12 stations DAB dans la mémoire du bouton de présélection. DAB1 et DAB2 permettent de mémoriser 6 stations chacune.

Changement de mode audio

Appuyer sur la touche de sélection de source audio au volant.

» Commandes audio à distance P. 288

Si le système ne trouve pas de station, un message de confirmation de mise à jour de la liste apparaît. Tourner  pour sélectionner **Oui**, puis appuyer sur  pour mettre à jour la liste.

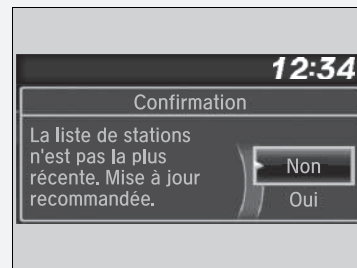







» Texte radio :

L'indicateur **TEXT** apparaît sur l'affichage, indiquant les informations texte de la radio.







■ Liaison DAB :

Recherche automatiquement la même station dans l'ensemble, et bascule sur cette dernière.

1. Appuyer sur la touche **MENU/CLOCK**.
2. Tourner  pour sélectionner **Paramètres**, puis appuyer sur .
3. Tourner  pour sélectionner **Réglages DAB**, puis appuyer sur .
4. Tourner  pour sélectionner **Liaison DAB**, puis appuyer sur .
► Sélectionner à nouveau **Liaison DAB** pour la désactiver.









■ Liaison FM :

Si le système trouve la même station dans une bande FM, il bascule automatiquement sur cette bande.

1. Appuyer sur la touche **MENU/CLOCK**.
2. Tourner  pour sélectionner **Paramètres**, puis appuyer sur .
3. Tourner  pour sélectionner **Réglages DAB**, puis appuyer sur .
4. Tourner  pour sélectionner **Liaison FM**, puis appuyer sur .
► Sélectionner à nouveau **Liaison FM** pour la désactiver.

■ Sélection d'une bande :

Il est possible de sélectionner certaines bandes. Cela permet de réduire le temps de mise à jour des listes et de recherche de station.

1. Appuyer sur la touche **MENU/CLOCK**.
2. Tourner  pour sélectionner **Paramètres**, puis appuyer sur .
3. Tourner  pour sélectionner **Réglages DAB**, puis appuyer sur .
4. Tourner  pour sélectionner **Sélection bande**, puis appuyer sur .
5. Tourner  pour sélectionner **Les deux**, **Bande III** ou **Bande L**, puis appuyer sur .

Lecture d'un iPod

Brancher l'iPod au port USB à l'aide du câble USB, puis appuyer sur la touche **MEDIA**.

► **Port(s) USB** P. 285

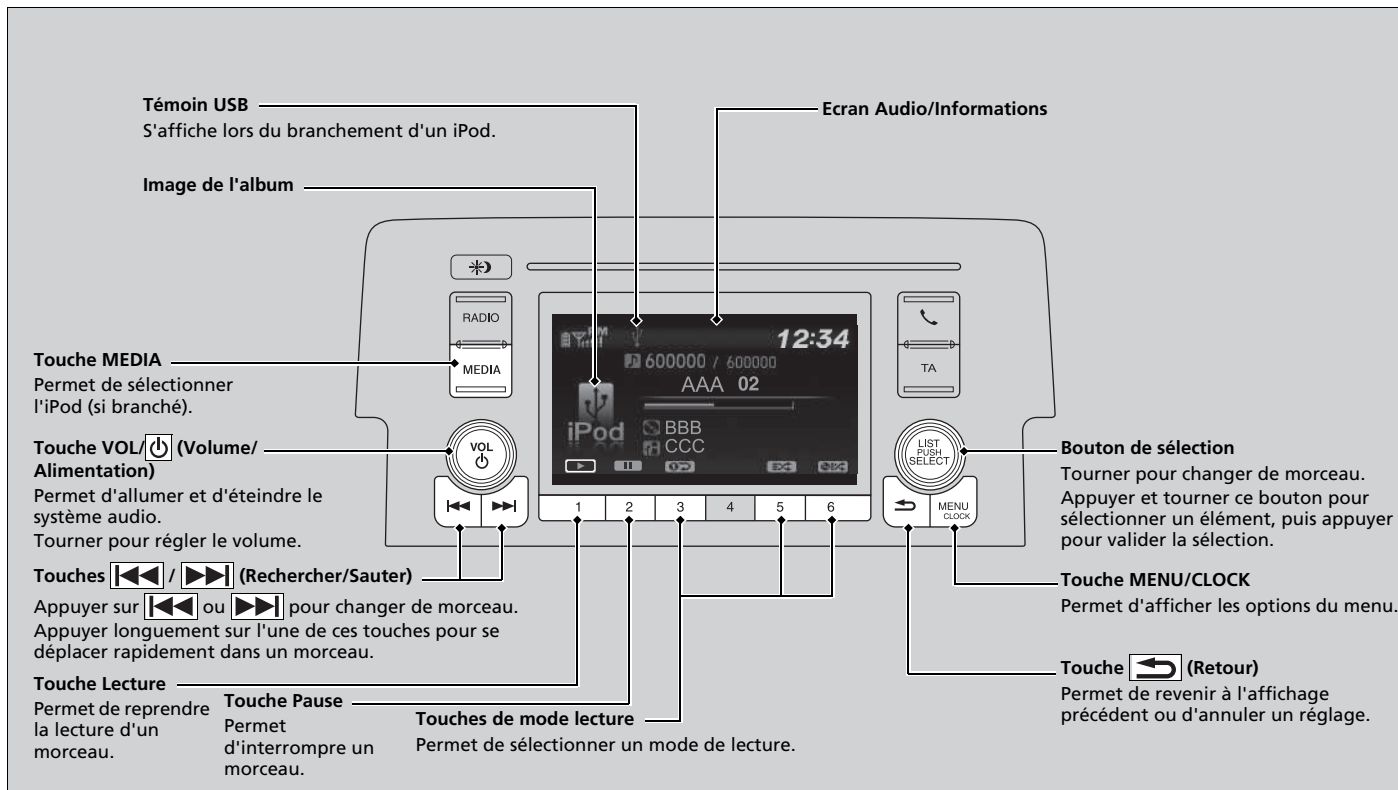

Sélectionner un morceau de la liste des musiques de l'iPod avec le bouton de sélection

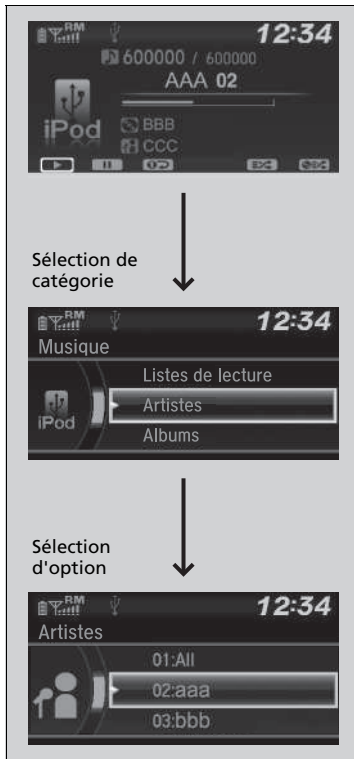

1. Appuyer sur pour afficher la liste des musiques de l'iPod.
2. Tourner pour sélectionner une catégorie.
3. Appuyer sur pour afficher une liste des éléments dans la catégorie.
4. Tourner pour sélectionner une option, puis appuyer sur .
 - Appuyer sur et tourner à plusieurs reprises jusqu'à l'affichage de l'élément à écouter.

►► Lecture d'un iPod

Les fonctions d'exploitation disponibles varient selon les modèles ou les versions. Il se peut que certaines fonctions ne soient pas disponibles sur le système audio du véhicule.

En cas de problème, un message d'erreur peut apparaître sur l'écran Audio/Informations.

► **iPod/clé USB** P. 380

■ Sélection d'un mode de lecture

Les modes répétition et lecture aléatoire peuvent être sélectionnés pendant la lecture d'un morceau.

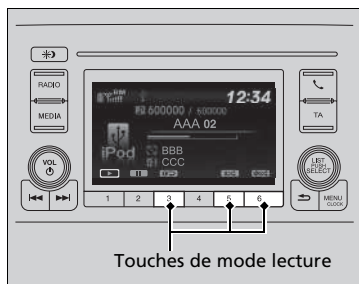

Touches de mode lecture

■ Pour désactiver un mode de lecture

Appuyer sur la touche sélectionnée.

Les icônes des modes disponibles s'affichent au-dessus des touches de mode lecture.

Appuyer sur la touche correspondant au mode souhaité.

► Sélection d'un mode de lecture





Options du menu mode de lecture



 **Mélanger albums** : lecture de tous les albums disponibles de la catégorie choisie (listes de lecture, artistes, albums, morceaux, genres ou compositeurs) dans un ordre aléatoire.

 **Tout aléatoire** : lecture de tous les morceaux disponibles de la catégorie choisie (listes de lecture, artistes, albums, morceaux, genres ou compositeurs) dans un ordre aléatoire.

 **Répéter piste** : répète le morceau actuel.

Il est également possible de sélectionner un mode lecture en appuyant sur la touche **MENU/CLOCK**.

Tourner  pour sélectionner **Mode lecture**, puis appuyer sur . Tourner  pour sélectionner un mode, puis appuyer sur .

Pour l'éteindre, tourner  pour sélectionner **Standard**, puis appuyer sur .

Lecture d'une clé USB

Le système audio lit les fichiers audio d'une clé USB au format MP3, WMA ou AAC*1.

Brancher la clé USB au port USB, puis appuyer sur la touche **MEDIA**.

► **Port(s) USB** P. 285

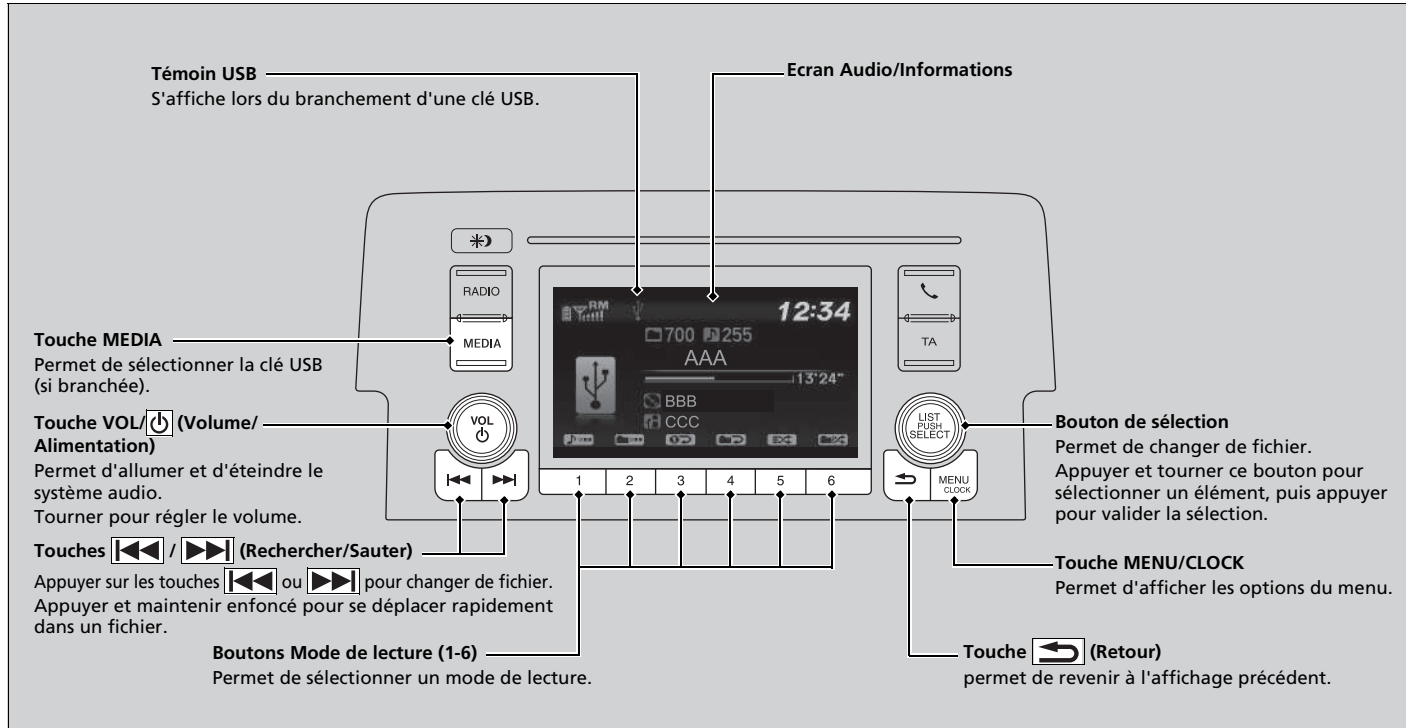

*1 : seuls des fichiers au format AAC enregistrés avec iTunes peuvent être lus sur ce système audio.

■ Sélection d'un fichier dans un dossier à l'aide du bouton de sélection

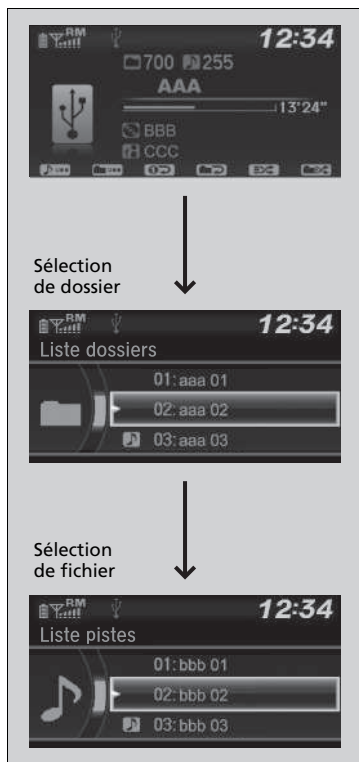

1. Appuyer sur pour afficher une liste de dossiers.

2. Tourner pour sélectionner un dossier.

3. Appuyer sur pour afficher une liste de fichiers dans ce dossier.

4. Tourner pour sélectionner un fichier, puis appuyer sur .

► Lecture d'une clé USB

Utiliser les clés USB recommandées.

► **Informations générales relatives au système audio** P. 382

Les fichiers au format WMA protégés par la gestion numérique des droits d'auteur (DRM) ne peuvent pas être lus.

Le système audio affiche **Unplayable file** (Lecture fichier impossible), puis passe au fichier suivant.

En cas de problème, un message d'erreur peut apparaître sur l'écran Audio/Informations.

► **iPod/clé USB** P. 380

■ Sélection d'un mode de lecture

Les modes répétition, lecture aléatoire et balayage peuvent être sélectionnés pendant la lecture d'un fichier.

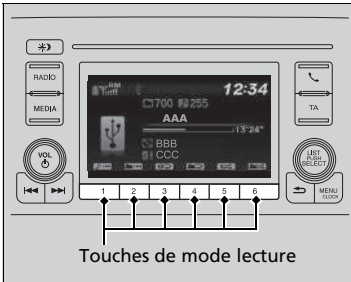

Les icônes des modes disponibles s'affichent au-dessus des touches de mode lecture.

Appuyer sur la touche correspondant au mode souhaité.

■ Pour désactiver un mode de lecture

Appuyer sur la touche sélectionnée.

☒ Sélection d'un mode de lecture

Options du menu mode de lecture

Répétition

Répéter dossier : lecture répétée de tous les fichiers du dossier actuel.

Répéter piste : lecture répétée du fichier actuel.

Aléatoire

Aléat. ds dossier : lecture de tous les fichiers du dossier actuel dans un ordre aléatoire.

Tout aléatoire : lecture de tous les fichiers dans un ordre aléatoire.

Balayer

Balayer dossiers : fournit un échantillon de 10 secondes du premier fichier de chaque dossier principal.

Balayer pistes : fournit un échantillon de 10 secondes de tous les fichiers du dossier en cours.

Il est également possible de sélectionner un mode lecture en appuyant sur la touche **MENU/CLOCK**.

Tourner pour sélectionner **Mode lecture**, puis appuyer sur . Tourner pour sélectionner un mode, puis appuyer sur .

Pour l'éteindre, tourner pour sélectionner **Standard**, puis appuyer sur .

Lecture audio *Bluetooth*®

Le système audio permet d'écouter de la musique à partir d'un téléphone compatible *Bluetooth*.

Cette fonction est disponible lorsque le téléphone est apparié et connecté au système de téléphonie mains libres (HFT) du véhicule.

► **Réglage du téléphone** P. 436

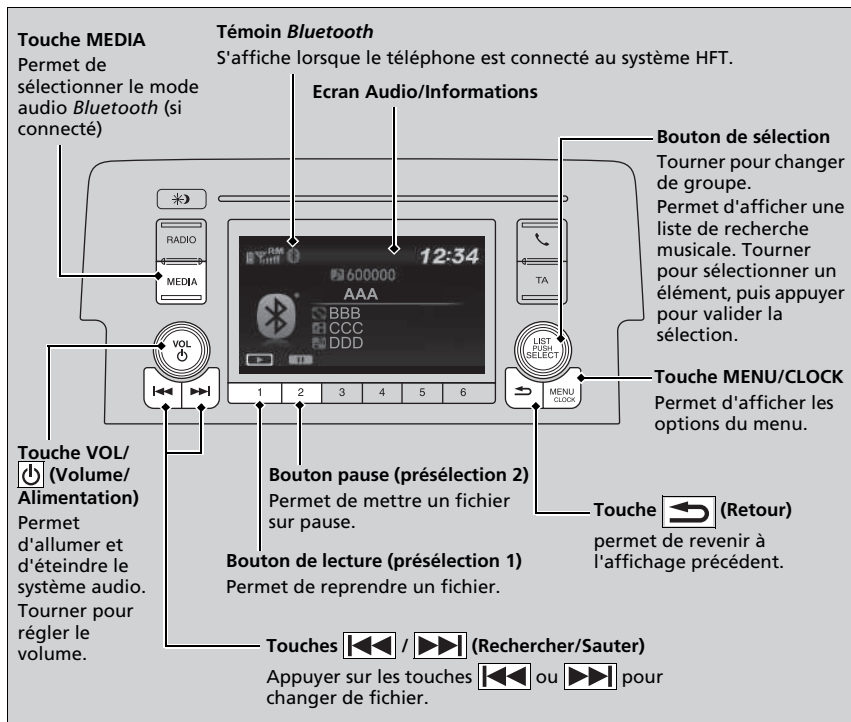

► Lecture audio *Bluetooth*®

Tous les téléphones *Bluetooth* avec écoute radio sur le Web ne sont pas compatibles avec le système.
Pour vérifier si le téléphone est compatible, demander à un concessionnaire.

Dans certains pays, il peut être interdit d'effectuer des manipulations sur un périphérique mémoire pendant la conduite.

Vous ne pouvez utiliser qu'un seul téléphone à la fois avec HFT. Lorsqu'il y a plus de deux téléphones jumelés dans le véhicule, le premier téléphone jumelé détecté par le système est automatiquement connecté.

Si plusieurs téléphones sont couplés au système HFT, il y aura un délai avant que le système commence la lecture.

Dans certains cas, le nom de l'artiste, de l'album ou de la piste peut ne pas apparaître correctement.

Il se peut que certaines fonctions ne soient pas disponibles sur certains périphériques.

■ Pour lire des fichiers audio *Bluetooth*®

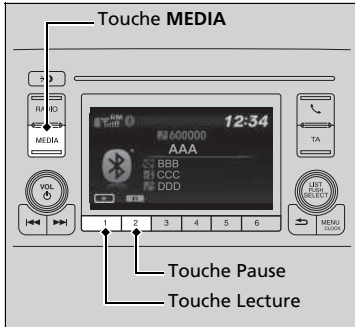

1. S'assurer que le téléphone est apparié et connecté au HFT.
2. Appuyer sur la touche **MEDIA** jusqu'à ce que le mode audio *Bluetooth*® soit sélectionné.

Si le téléphone n'est pas reconnu, un autre téléphone compatible HFT, non compatible avec le système audio *Bluetooth*®, est peut-être déjà connecté.

■ Pour mettre en pause ou reprendre la lecture d'un fichier

Appuyer sur le bouton **Lecture** ou **Pause** pour sélectionner un mode.

►► Pour lire des fichiers audio *Bluetooth*®

Pour lire les fichiers audio, il peut être nécessaire d'activer le téléphone. Dans ce cas, suivre les instructions du fabricant du téléphone.

La fonction pause n'est pas disponible sur certains téléphones.

Si un autre dispositif audio est connecté au port USB, il peut être nécessaire d'appuyer plusieurs fois sur la touche **MEDIA** pour sélectionner le système audio *Bluetooth*®.

Le passage à un autre mode met en pause la lecture en cours sur le téléphone.

■ Sélectionner un morceau à partir de la liste de recherche musicale avec le bouton de sélection

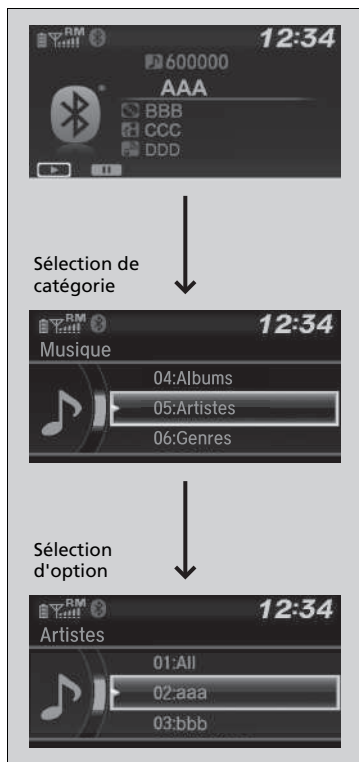

1. Appuyer sur pour afficher la liste de recherche musicale.

2. Tourner pour sélectionner une catégorie.

3. Appuyer sur pour afficher une liste des éléments dans la catégorie.

4. Tourner pour sélectionner une option, puis appuyer sur .

► Appuyer sur et tourner à plusieurs reprises jusqu'à l'affichage de l'élément à écouter.

► Sélectionner un morceau à partir de la liste de recherche musicale avec le bouton de sélection

En fonction du périphérique *Bluetooth*® connecté, il est possible qu'une partie ou l'ensemble des catégories ne puisse s'afficher.

Modèles avec affichage audio

Pour pouvoir utiliser le système audio, le contacteur d'allumage doit être en position ACCESSOIRES [I] ou MARCHE [II]*1.

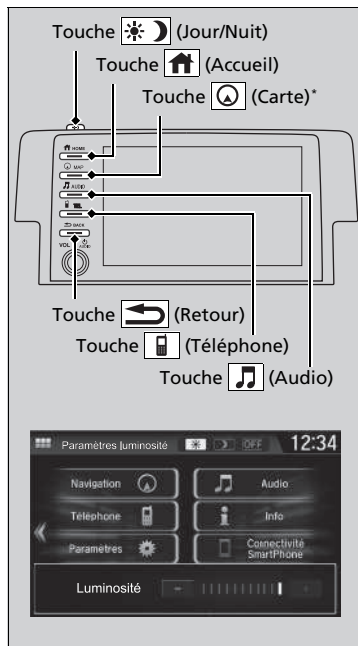

Touche [Home] (Accueil) : appuyer sur cette touche pour accéder à l'écran d'accueil.

➤ **Utilisation de l'écran Audio/Informations**
P. 317

Touche [Map] (Carte)* : appuyer sur cette touche pour afficher l'écran de la carte.

➤ **Se reporter au manuel du système de navigation**

Touche [Music] (Audio) : appuyer sur cette touche pour afficher l'écran audio.

Touche [Phone] (Téléphone) : appuyer sur cette touche pour afficher l'écran du téléphone.

Touche [Return] (Retour) : appuyer sur cette touche pour revenir à l'écran précédent.

Touche [Sun/Moon] (Jour/Nuit) : appuyer sur cette touche pour modifier la luminosité de l'écran audio/informations.

Appuyer une fois sur [Sun/Moon] et sélectionner [−] ou [+] pour effectuer un réglage.

▶ A chaque pression sur [Sun/Moon], le système bascule en mode jour, mode nuit et mode désactivé.

*1 : les modèles équipés du système d'accès sans clé ont une touche **ENGINE START/STOP** au lieu d'un contacteur d'allumage.

* Non disponible sur tous les modèles

➤ Fonctionnement de base du système audio

Modèles avec système DAB

Il est possible d'utiliser le système audio pendant 30 minutes lorsque le contacteur d'allumage est en position ANTIVOL [0]*1, le système va alors s'éteindre automatiquement.

Pour continuer à l'utiliser, nous recommandons de mettre le contacteur d'allumage sur ACCESSOIRES [I] ou sur MARCHE [II]*1.

Fonctionnement sans clé*

➤ **Fonctionnement sans clé*** P. 284

Ecran Audio/Informations

Affiche l'état du système audio et le fond. Cet écran permet d'accéder à différentes options de configuration.

■ Basculement de l'affichage

■ Utilisation de la touche

Appuyer sur la touche  pour modifier l'affichage.

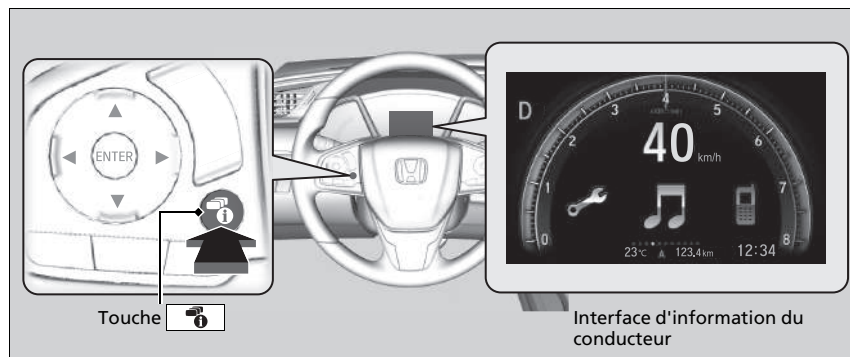



►► Utilisation de la touche

Il est possible de modifier, d'ajouter et de supprimer le contenu affiché sur l'interface d'information du conducteur.

► **Personnalisation du compteur** P. 320

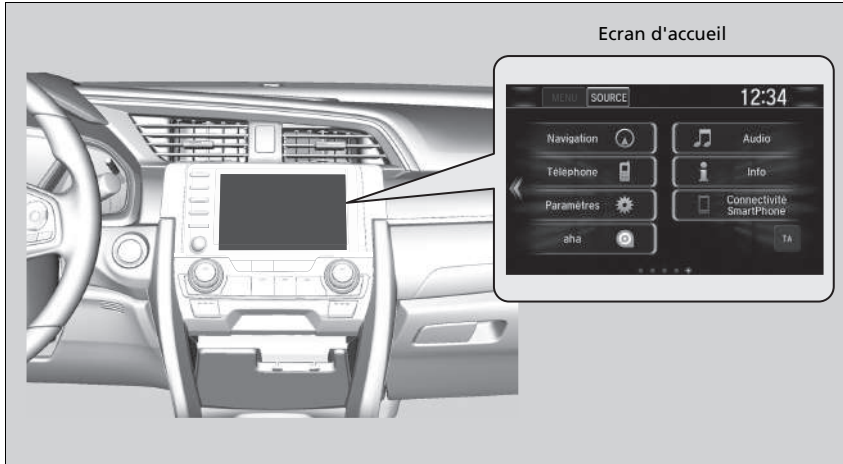
■ Utilisation de l'écran Audio/Informations



Appuyer sur la touche  pour accéder à l'écran d'accueil.
Sélectionner les icônes suivantes sur l'écran accueil.

■ Téléphone

Affiche les informations HFT.

➤ **Système de téléphone mains libres** P. 451

☒ Utilisation de l'écran Audio/Informations

Commande via l'écran tactile

- Utiliser quelques gestes simples - par exemple toucher, balayer et faire défiler - pour actionner certaines fonctions audio.
- Certains éléments peuvent être grisés pendant la conduite pour réduire les possibilités de distraction.
- Ils peuvent être sélectionnés lorsque le véhicule est à l'arrêt ou à l'aide des commandes vocales*.
- Le port de gants peut limiter la réponse de l'écran tactile ou l'empêcher de répondre.

Il est possible de modifier la sensibilité de l'écran tactile.

➤ **Fonctions personnalisées** P. 396

■ Info

Affiche l'**Ordinateur de route**, l'**Info vocale***, l'**Horloge/Fond d'écran** et l'**Information système/périphérique**. Sélectionner **MENU** sur l'écran **Menu info** pour voir toutes les options disponibles : **Ordinateur de route**, **Info vocale***, **Horloge/Fond d'écran** et **Information système/périphérique**.

Ordinateur trajet :

- Onglet **Conditions de conduite actuelles** : affiche les informations sur le trajet actuelles.
- Onglet **Historique du trajet A** : affiche les informations relatives aux trois précédents trajets. L'information est sauvegardée chaque fois que vous réinitialisez l'option Voyage A. Pour supprimer l'historique manuellement, sélectionner **Supprimer historique** sur l'onglet **Historique du trajet A**. Le message de confirmation s'affiche à l'écran, sélectionner **Oui** pour valider.

Info vocale* : affiche une liste de toutes les commandes vocales.

Horloge/Fond d'écran : affiche l'horloge et le fond.

Information système/périphérique :

- **Info Système** : affiche la version logicielle du système audio.
- **Info USB** : affiche la mémoire utilisée par le périphérique USB.

■ Audio

Affiche les informations audio actuelles.

■ Paramètres

Permet d'accéder à l'écran du menu de personnalisation.

➤ **Fonctions personnalisées** P. 396

■ Navigation*

Affiche l'écran de navigation.

➤ **Se reporter au manuel du système de navigation**

■ Connectivité Smartphone

Permet de connecter un smartphone*1 et d'utiliser certaines applications du smartphone sur le système audio.

➤ **Apple CarPlay** P. 373

➤ **Android Auto** P. 376

■ aha*

Affiche l'écran Aha™.

➤ **Lecture Aha™*** P. 357

■ Centre d'applications*

Affiche le Honda App Center.

➤ **Applications embarquées*** P. 365

■ TA*

Active et désactive les informations routières.

■ Liste des applis

Permet d'ajouter ou de supprimer des applications ou des widgets sur l'écran d'accueil.

➤ **Ecran d'accueil** P. 326

■ (Tableau de bord)

Effectue une sélection parmi trois paramètres personnalisables de l'interface d'information du conducteur.

*1 : uniquement disponible sur certains téléphones. Demander la liste des téléphones compatibles à un concessionnaire pour plus de détails.

* Non disponible sur tous les modèles

Suite page suivante

■ Modification de la disposition des icônes de l'écran d'accueil



1. Appuyer sur la touche .
2. Appuyer longuement sur une icône.
 - L'affichage bascule sur l'écran de personnalisation.
3. Faire glisser et déposer l'icône à l'emplacement souhaité.
4. Sélectionner **OK**.
 - L'écran revient à l'écran d'accueil.

■ Personnalisation du compteur

Il est possible de modifier, d'ajouter ou de supprimer le contenu de lecture de compteur affiché sur l'interface d'information du conducteur.



1. Touche .
2. **Paramètres**
3. **Système**
4. **Configuration du tableau de bord**

» Personnalisation du compteur

Il est possible de mémoriser jusqu'à trois configurations personnalisées. Pour sélectionner ou personnaliser une configuration, appuyer sur **Permuter config.** La sélection de **Permuter Config.** pendant la personnalisation permet de sauvegarder les paramètres modifiés.

En cas de pression de la touche  pendant la personnalisation, les paramètres modifiés ne sont pas sauvegardés et l'affichage revient sur l'écran **Tableau de bord**.

■ Modification de l'ordre

Pour modifier l'ordre des icônes de l'interface d'information du conducteur, sélectionner d'abord :

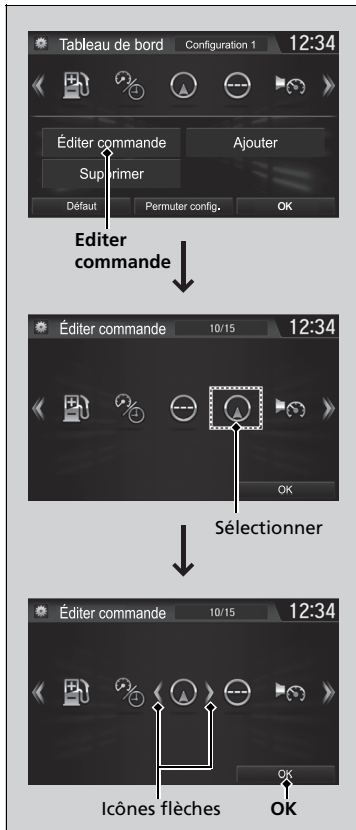

1. Éditer commande

2. Sélectionner l'icône à déplacer.

- Les flèches s'affichent des deux côtés de l'icône sélectionnée.

3. Sélectionner la flèche gauche ou droite à plusieurs reprises pour déplacer l'icône jusqu'à la position souhaitée.

4. Sélectionner **OK**.

- L'affichage revient sur l'écran **Tableau de bord**.

►► Modification de l'ordre

Il existe une méthode alternative pour modifier l'ordre des icônes. Sélectionner d'abord :

1. Éditer commande

- Appuyer longuement sur l'icône à déplacer.
- Faire glisser et déposer l'icône à l'emplacement souhaité.
- Sélectionner **OK**.

- L'affichage revient sur l'écran **Tableau de bord**.

■ Ajout de contenus

Il est possible d'ajouter des icônes à l'interface d'information du conducteur. Pour ajouter des icônes, sélectionner d'abord :

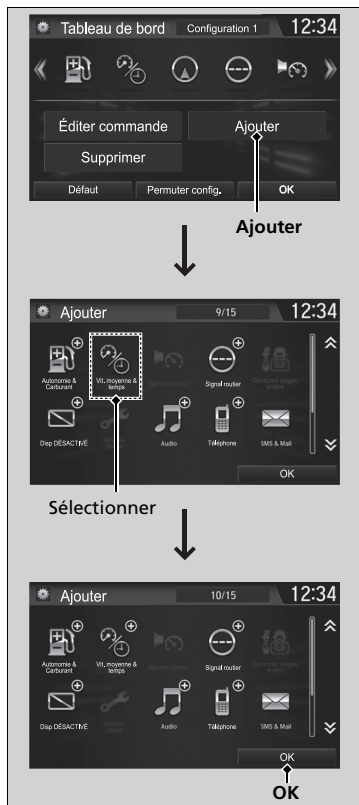

1. Ajouter

2. Sélectionner une icône à ajouter.

- Un signe plus apparaît sur le coin supérieur droit de l'icône sélectionnée.

3. Sélectionner **OK**.

- L'affichage revient sur l'écran **Tableau de bord**.

» Ajout de contenus

Les icônes grisées ne peuvent pas être sélectionnées.

Si une icône comporte un signe plus dans le coin supérieur droit, cela signifie qu'elle a déjà été ajoutée.

■ Suppression de contenus

Pour supprimer le contenu de l'interface d'information du conducteur, sélectionner d'abord :

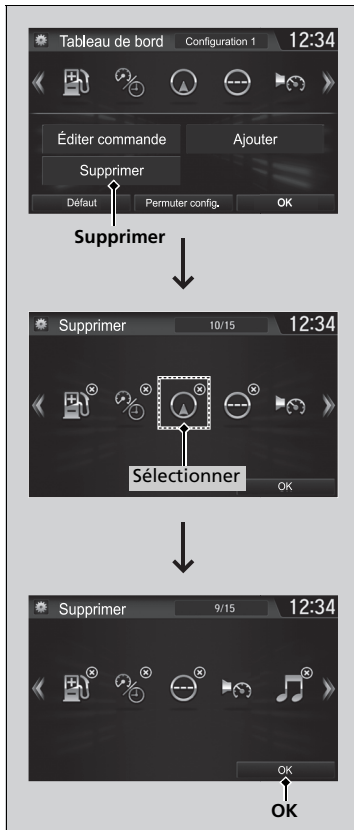

1. Supprimer

2. Sélectionner une icône à supprimer.

- L'icône comportant un **X** sur le coin supérieur droit peut être supprimée.

3. Sélectionner **OK**.

- L'affichage revient sur l'écran **Tableau de bord**.

» Suppression de contenus

Il est également possible de supprimer des contenus en sélectionnant :

1. **Supprimer** ou **Editer commande**
 2. Appuyer longuement sur l'icône à supprimer.
 3. Faire glisser et déposer l'icône sur l'icône de corbeille.
 4. Sélectionner **OK**.
- L'affichage revient sur l'écran **Tableau de bord**.

■ Réglage du fond d'écran

Il est possible de modifier, stocker et effacer le fond sur l'écran Audio/Informations.

■ Importer le fond

Il est possible d'importer jusqu'à cinq images, une à la fois, pour un fond à partir d'une clé USB.

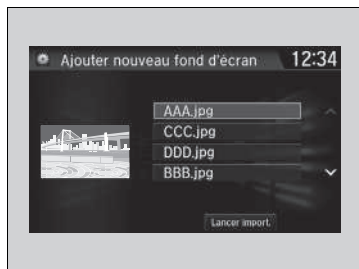
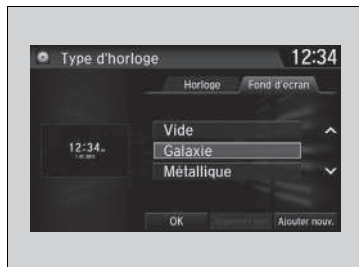

1. Raccorder la clé USB au port USB.
 ► **Port(s) USB** P. 285
2. Sélectionner **Paramètres**.
3. Sélectionner **Horloge**.
4. Sélectionner **Type Horloge/Fond d'écran**, puis ouvrir l'onglet **Fond d'écran**.
5. Sélectionner **Ajouter nouv.**
 ► Le nom de l'image s'affiche sur la liste.
6. Sélectionner l'image souhaitée.
 ► L'aperçu est affiché sur le côté gauche de l'écran.
7. Sélectionner **Lancer import.** pour enregistrer les données.
 ► L'écran revient à la liste des fonds.

▣ Réglage du fond d'écran

Le fond d'écran défini pour **Type horloge/fond d'écran** ne peut pas être affiché sur l'interface d'information du conducteur.

- Lors de l'importation de fichiers de fond, l'image doit se trouver dans le répertoire racine de la clé USB. Les images d'un dossier ne peuvent pas être importées.
- Le nom de fichier doit compter moins de 64 caractères.
- Le format de fichier de l'image qu'il est possible d'importer est BMP (bmp) ou JPEG (jpg).
- La limite de la taille de fichier individuel est de 5 Mo.
- La taille d'image maximum est de 4 096 x 4 096 pixels. Si la taille de l'image est inférieure à 800 x 480 pixels, l'image s'affiche au centre de l'écran et la zone excédentaire apparaît en noir.
- Si la clé USB ne contient pas de photos, le message **Aucun fichier détecté.** s'affiche.

Après la modification de l'aspect de l'écran d'interface, il est possible de changer le fond d'écran en procédant de la manière suivante.

1. Appuyer sur la touche .
2. Appuyer longuement sur l'espace vide sur l'écran d'accueil.
 Le menu contextuel apparaît sur l'écran.
3. Sélectionner **Changer fond d'écran**.
4. Sélectionner **Galerie**, **Fonds d'écran animés** ou **Fonds d'écran**.

■ Sélectionner le fond

1. Sélectionner **Paramètres**.
2. Sélectionner **Horloge**.
3. Sélectionner **Type Horloge/Fond d'écran**, puis ouvrir l'onglet **Fond d'écran**.
 - ▶ L'écran affiche la liste des fonds.
4. Sélectionner le fond souhaité.
 - ▶ L'aperçu est affiché sur le côté gauche de l'écran.
 - ▶ Le menu contextuel apparaît sur l'écran.
5. Sélectionner **Régler**.
 - ▶ L'écran revient à la liste des fonds.

■ Pour visualiser le fond d'écran une fois défini

1. Appuyer sur la touche .
2. Sélectionner **Info**.
3. Sélectionner **MENU**.
4. Sélectionner **Horloge/Fond d'écran**.

■ Supprimer le fond d'écran

1. Sélectionner **Paramètres**.
2. Sélectionner **Horloge**.
3. Sélectionner **Type Horloge/Fond d'écran**, puis ouvrir l'onglet **Fond d'écran**.
 - ▶ L'écran affiche la liste des fonds.
4. Sélectionner un fond à effacer.
 - ▶ L'aperçu est affiché sur le côté gauche de l'écran.
 - ▶ Le menu contextuel apparaît sur l'écran.
5. Sélectionner **Supprimer**.
 - ▶ Un message de confirmation s'affiche à l'écran.
6. Sélectionner **Oui** pour l'effacer complètement.
 - ▶ L'écran revient à la liste des fonds.

►► Réglage du fond d'écran

Dans le menu contextuel, sélectionner **Prévisualiser** pour voir un aperçu en plein écran.



Pour revenir à l'écran précédent, sélectionner **OK** ou appuyer sur la touche .



Lorsque le fichier est volumineux, il peut être nécessaire de patienter un certain temps pour pouvoir le visualiser.

Pour effacer tous les fonds ajoutés, sélectionner **Tout supprimer**, puis **Oui**.

■ Ecran d'accueil

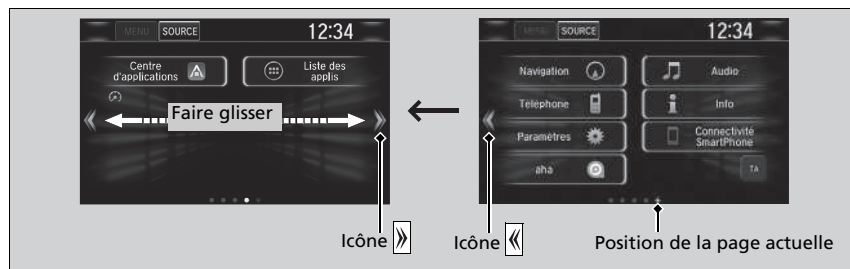
■ Pour passer à un écran suivant



Sélectionner  ou , ou faire défiler l'écran vers la gauche ou la droite pour accéder à l'écran suivant.

» Ecran d'accueil

L'écran d'accueil comporte 5 pages (fixe). Il n'est pas possible d'ajouter de pages supplémentaires.







Appuyer sur la touche  pour revenir directement à la première page de l'écran d'accueil depuis n'importe quelle page.

■ Pour utiliser les applications ou widgets



1. Appuyer sur la touche .
2. Sélectionner **Liste des applis** .
 - Les applications installées apparaissent à l'écran.
3. Sélectionner l'application ou le widget à utiliser.

Liste des applications préinstallées :

-  (Navigateur) : affiche le navigateur Web utilisés par le smartphone et la connexion Wi-Fi.
-  (Calculatrice) : affiche la calculatrice.
-  (Galerie) : affiche les images.
-  (Téléchargements) : affiche les données téléchargées depuis le navigateur Web et autres.
-  (Rechercher) : affiche plusieurs écrans de récupération.
-  (Installeur d'applications) : vérifier auprès de son concessionnaire Honda les applications disponibles.

►► Pour utiliser les applications ou widgets

Appuyer longuement sur une application ou un widget pour ajouter son raccourci sur l'écran d'accueil.

Les applications préinstallées pourraient ne pas démarrer normalement. Si cela se produit, il faut réinitialiser le système.

► Réinitialisation de la valeur par défaut de tous les réglages P. 429

Lorsque la procédure **Réinitialisation données d'usine** est effectuée, il est possible que tous les paramètres soient réinitialisés à leur réglage par défaut.

► Réinitialisation de la valeur par défaut de tous les réglages P. 429

Dans l'éventualité où ces applications ne démarreraient toujours pas normalement, même après la procédure **Réinitialisation données d'usine**, contacter un concessionnaire.

Il est possible qu'un navigateur soit fermé dans la situation d'utilisation. Dans ce cas, l'écran revient à son affichage préalable au démarrage du navigateur.

Ne pas installer d'applications n'ayant pas été validées par un concessionnaire Honda. L'installation d'applications non autorisées présente des risques de corruption des données pour les informations de votre véhicule et votre vie privée.

Il est possible de supprimer des applications installées par l'utilisateur grâce à la procédure suivante.

1. Appuyer sur la touche .
2. Sélectionner **Paramètres**.
3. Sélectionner **Système**.
4. Sélectionner l'onglet **Autres**.
5. Sélectionner **Informations détaillées**.
6. Sélectionner **Applis**.
7. Sélectionner une application à effacer.
8. Sélectionner **Supprimer**.

Les applications préinstallées ne peuvent pas être supprimées.

■ Pour ajouter des icônes d'application ou de widget sur l'écran d'accueil

Les icônes d'application ou de widget peuvent être ajoutées sur l'écran d'accueil.



1. Appuyer sur la touche .
2. Appuyer longuement sur l'espace vide sur l'écran d'accueil.

► Le menu contextuel apparaît sur l'écran.

3. Sélectionner **Ajouter appli** ou **Ajouter widget**.

► Les applications installées apparaissent à l'écran.



4. Appuyer longuement sur une icône d'application ou de widget à ajouter.
 - L'affichage bascule sur l'écran de personnalisation.
5. Faire glisser et déposer l'icône à l'emplacement souhaité.
6. Sélectionner **OK**.
 - L'écran revient à l'écran d'accueil.

■ Pour déplacer des icônes sur l'écran d'accueil

Il est possible de modifier l'emplacement sur l'écran d'accueil.



1. Appuyer longuement sur une icône.
 - L'affichage bascule sur l'écran de personnalisation.
2. Faire glisser et déposer l'icône à l'emplacement souhaité.
3. Sélectionner **OK**.
 - L'écran revient à l'écran d'accueil.

►► Pour déplacer des icônes sur l'écran d'accueil

Il est également possible de déplacer les icônes **Téléphone**, **Info**, **Audio**, **Paramètres**, **Navigation**, **Connectivité Smartphone**, **aha**, **Centre d'applications**, **TA**, **Liste des applis** (☺) et (☻) (tableau de bord) de la même manière.

■ Pour supprimer des icônes sur l'écran d'accueil

Il est possible de supprimer les icônes présentes sur l'écran d'accueil.

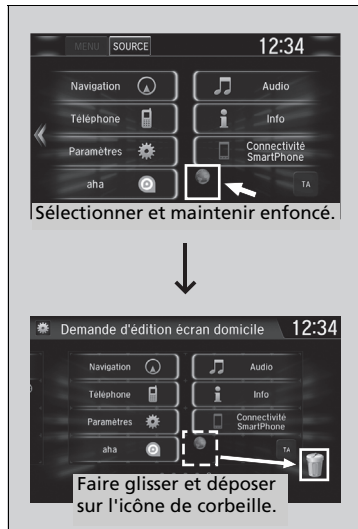

1. Appuyer longuement sur une icône.
 - L'affichage bascule sur l'écran de personnalisation.
2. Faire glisser et déposer l'icône à supprimer sur l'icône de corbeille.
 - L'icône est supprimée de la page d'accueil.
3. Sélectionner **OK**.
 - L'écran revient à l'écran d'accueil.

►► Pour supprimer des icônes sur l'écran d'accueil

Il est impossible de supprimer les icônes **Téléphone, Info, Audio, Paramètres, Navigation*, Connectivité Smartphone, aha*, Centre d'applications*, TA*, Liste d'applis** (☰) et (☰) (tableau de bord).

Supprimer une application ou un widget depuis l'écran d'accueil ne supprime pas cette application ou ce widget.

* Non disponible sur tous les modèles

■ Pour modifier le fond d'écran de la page d'accueil

Il est possible de modifier un fond de l'écran d'accueil.

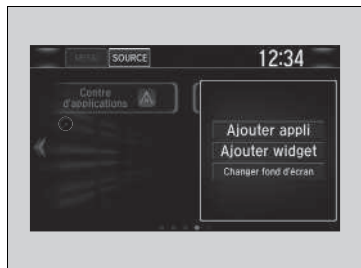

1. Appuyer longuement sur l'espace vide sur l'écran d'accueil.

► Le menu contextuel apparaît sur l'écran.

2. Sélectionner **Changer fond d'écran**.

► Le menu contextuel apparaît sur l'écran.



3. Sélectionner une application pour sélectionner des fonds d'écran.

4. Sélectionner le fond d'écran souhaité.

5. Sélectionner **Sélectionner**.

► Le fond est modifié, l'écran revient ensuite à l'écran d'accueil.

Zone d'état



1. Glisser vers le bas depuis le haut de l'écran.
 ► La zone d'état s'affiche.
2. Sélectionner un élément pour voir les détails.
3. Appuyer sur la touche  ou glisser vers le haut à partir de la barre inférieure pour fermer la zone.

■ Modification de l'interface de l'écran

Il est également possible de modifier le design de l'interface de l'écran.



1. Appuyer sur la touche .
2. Sélectionner **Paramètres**.
3. Sélectionner **Système**.
4. Sélectionner l'onglet **Autres**.
5. Sélectionner **Modifier thème**.
6. Un message de confirmation s'affiche à l'écran.
Sélectionner **Oui**.

►► Modification de l'interface de l'écran

Après la modification de l'aspect de l'écran d'interface, il est possible de changer le fond d'écran en procédant de la manière suivante.

1. Appuyer sur la touche .
2. Appuyer longuement sur l'espace vide sur l'écran d'accueil.
Le menu contextuel apparaît sur l'écran.
3. Sélectionner **Changer fond d'écran**.
4. Sélectionner **Galerie**, **Fonds d'écran animés** ou **Fonds d'écran**.

Si l'interface de l'écran est modifiée, certains réglages changeront.

 **Fonctions personnalisées** P. 396

Menu Personnaliser

Il est possible de modifier des icônes de menu sur le côté droit des écrans **Audio**, **Téléphone** et **Info**.

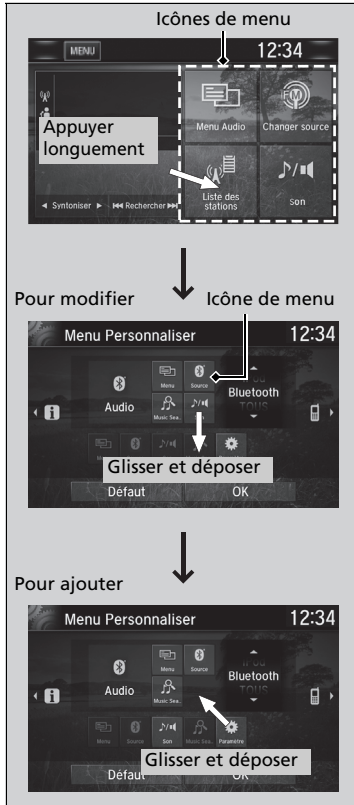

1. Appuyer longuement sur l'icône de menu.

2. Sélectionner l'icône ◀ ou ▶, puis **Audio**, **Téléphone** ou **Info** dans **Menu Personnaliser**.

3. Appuyer longuement sur l'icône de menu à modifier, puis faire glisser l'icône au bas de l'écran.

4. Appuyer longuement sur l'icône de menu à ajouter, puis faire glisser l'icône en haut de l'écran.

5. Sélectionner **OK**.

Menu Personnaliser

Il est également possible d'utiliser la méthode ci-dessous pour modifier l'icône de menu :

Sélectionner **Paramètres** → **Système** → **Accueil ongles** → **Menu position icône**

■ Fermeture d'applications

Il est possible de fermer certaines applications spécifiques exécutées en arrière-plan sur le système.



1. Appuyer longuement sur .
2. Sélectionner l'onglet **Actif**.
 - Si l'onglet **Actif/Historique** est sélectionné, il est possible de fermer les applications en cours d'exécution et d'effacer simultanément l'historique d'activité des applications.
3. Sélectionner une application à fermer.
4. Sélectionner **Effacer**.
 - L'écran revient à la liste des applications.

☒ Fermeture d'applications

Si un certain nombre d'applications s'exécutent en arrière-plan et le système audio rencontre un problème, certaines de ces applications risquent de ne pas fonctionner correctement. Si cela se produit, fermer toutes les applications et relancer la ou les applications souhaitées.

Pour fermer toutes les applications sur le système, sélectionner **Effacer tout**, puis **Oui**.

Il n'est pas possible de fermer les applications Aha™* et Garmin*.

Réglage du son



1. Appuyer sur la touche .
2. Sélectionner **MENU**.
3. Sélectionner **Son**.

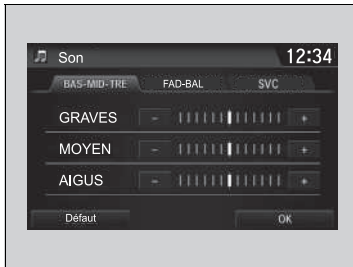

Sélectionner un onglet à partir des choix suivants :

- **BAS-MID-TRE** : graves, moyen, aigus
- **FAD-BAL*/FAD-BAL-SUBW*** : Fader, Balance, Subw*
- **SVC*/SVC-Neural*** : volume en fonction de la vitesse, DTS Surround Neural™*

☒ Réglage du son

Le SVC a quatre modes : **Off** (Arrêt), **Low** (Bas), **Mid** (Moyen) et **High** (Haut).

La fonction SVC adapte le volume sonore à la vitesse du véhicule. Plus le véhicule roule vite, plus le volume audio augmente. Plus le véhicule ralentit, plus le volume audio diminue.

Il est également possible d'activer et de désactiver le paramètre DTS Surround Neural™* en sélectionnant **Neural** sur l'écran audio/informations.

* Non disponible sur tous les modèles

Réglage de l'affichage

Il est possible de modifier la luminosité ou le thème de couleur sur l'écran Audio/Informations.

Modification de la luminosité de l'écran

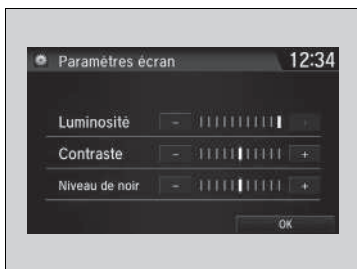

1. Appuyer sur la touche .
2. Sélectionner **Paramètres**.
3. Sélectionner **Système**.
4. Sélectionner l'onglet **Affichage**.
5. Sélectionner **Paramètres écran**.
6. Sélectionner le paramètre souhaité.
7. Sélectionner **OK**.

Modification du thème de couleur de l'écran

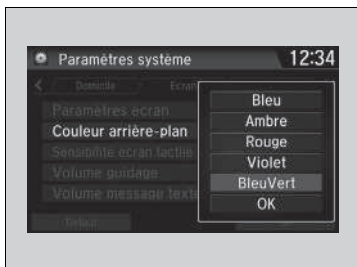

1. Appuyer sur la touche .
2. Sélectionner **Paramètres**.
3. Sélectionner **Système**.
4. Sélectionner l'onglet **Affichage**.
5. Sélectionner **Couleur arrière-plan**.
6. Sélectionner le paramètre souhaité.
7. Sélectionner **OK**.

Modification de la luminosité de l'écran

Il est possible de modifier les réglages **Contraste** et **Niveau de noir** de la même manière.

Modification du thème de couleur de l'écran

Il n'est pas possible de modifier la **Couleur arrière-plan** si le design de l'interface de l'écran est modifié.

■ Sélectionner une source audio

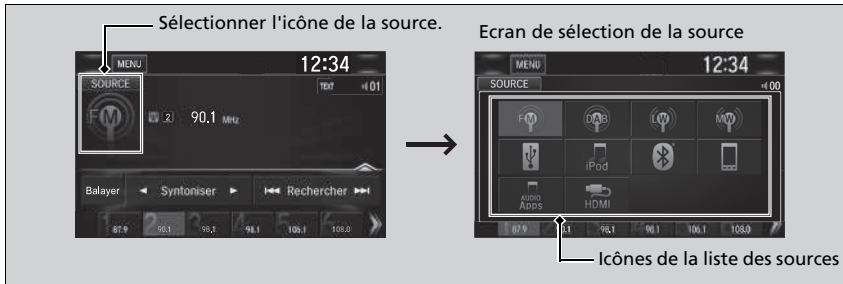

Sélectionner l'icône de la source actuelle, puis sélectionner une icône sur la liste des sources pour basculer sur cette source audio.

■ Limites du fonctionnement manuel



Certaines fonctions manuelles sont désactivées ou inutilisables lorsque le véhicule est en mouvement.

Il n'est pas possible de sélectionner une option grisée tant que le véhicule n'est pas à l'arrêt.

Modèles avec système de navigation et système DAB

Fonctionnement de la commande par la voix*1

Le véhicule est doté d'un système de commande vocale qui permet d'utiliser les fonctions en mode mains libres.



Le système de commande vocale utilise les touches (Parler)  et (Raccrocher/Retour)  sur le volant et un microphone situé près des lecteurs de carte au plafond.

Reconnaissance vocale

Pour une qualité de reconnaissance vocale optimale lors de l'utilisation du système de commande vocale :

- Veiller à afficher l'écran correspondant à la commande vocale que vous utilisez.
Le système ne reconnaît que certaines commandes.
Commande vocale disponible P. 341
- Fermer les vitres et le toit ouvrant*.
- Régler les bouches d'aération du tableau de bord et les bouches d'aération latérales pour qu'elles ne soufflent pas sur le microphone au plafond.
- Parler clairement et d'une voix naturelle, sans pause entre les mots.
- Tâcher de réduire tout bruit de fond. Le système peut mal interpréter votre commande si plusieurs personnes parlent en même temps.

► Fonctionnement de la commande par la voix*1

Lorsque la touche  est enfoncée, un message s'affiche pour demander quelle sera l'action suivante. Appuyer à nouveau sur la touche  et la relâcher pour contourner ce message et prononcer une commande.

► Reconnaissance vocale

Le système de commande vocale peut uniquement être utilisé depuis le siège conducteur car l'unité de microphone élimine les sons provenant du côté passager.

*1 : les langues reconnues par le système de commande vocale sont l'anglais, l'allemand, le français, l'espagnol et l'italien.

* Non disponible sur tous les modèles

■ Ecran du portail vocal*

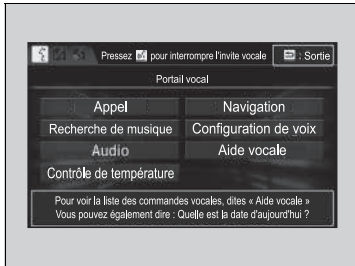

Lorsque la touche  (Parler) est enfoncée, les commandes vocales disponibles apparaissent sur l'écran.

Pour obtenir une liste complète des commandes, dire « Aide vocale » après le bip ou sélectionner **Aide vocale**.

La liste des commandes apparaît dans **Info vocale** sur l'écran **Menu info**. Sélectionner **Info**, puis sélectionner **MENU**.

Le système ne reconnaît que les commandes sur les pages suivantes, sur certains écrans. Les commandes vocales libres ne sont pas reconnues.

■ Appel

Cette fonction n'est utilisable que lorsque le téléphone est connecté. Lorsque le système reconnaît la commande *Appel*, l'écran passe à l'écran de reconnaissance vocale pour les commandes du téléphone.

- *Composer par numéro*
- *Historique des appels*
- *Recomposer*
- *Appeler <Votre nom de contact>*
- *Appeler <N° téléphone>*

Les commandes d'appel téléphonique ne sont pas disponibles si l'on utilise Apple CarPlay.

■ Recherche de musique

Cette fonction n'est utilisable que lorsqu'un iPod ou un périphérique USB est connecté.

■ Contrôle de température

Lorsque le système reconnaît la commande *Contrôle de température*, l'écran change et affiche l'écran dédié à la reconnaissance vocale du contrôle de température.

➤ **Commandes de climatisation** P. 343

■ Audio

Lorsque le système reconnaît la commande *Audio*, l'écran passe à l'écran de reconnaissance vocale du système audio.

- *Activer audio**1
- *Désactiver audio**1
- *Radio FM*
- *Radio MW*
- *Radio LW*
- *iPod*
- *USB*
- *Autres sources*

■ Navigation

L'écran affiche l'écran de navigation.

➤ **Se reporter au manuel du système de navigation**

■ Configuration de voix

L'écran passe à l'onglet **Reconn. vocale** sur l'écran **Paramètres système**.

*1 : ces commandes basculant de ON à OFF, il se peut que la commande ne corresponde pas exactement à vos souhaits.

* Non disponible sur tous les modèles

■ Aide vocale

Une liste des commandes disponibles est consultable à l'écran.

- *Commandes utiles*
- *Commandes de téléphone*
- *Commandes audio*
- *Commandes à l'écran*
- *Commandes de recherche de musique*
- *Commandes générales*
- *Commandes de climatisation*

■ Commandes utiles

Le système accepte ces commandes sur l'écran supérieur du portail vocal.

- *Appeler <N° téléphone>*
- *Appeler <Votre nom de contact>*
- *Quelle heure est-il ?*
- *Quelle est la date d'aujourd'hui ?*

■ Commandes de téléphone

Le système accepte ces commandes sur l'écran dédié à la reconnaissance vocale du téléphone.

- *Appeler par Numéro*
- *Appeler par Nom*
- *Appeler <N° téléphone>*
- *Appeler <Votre nom de contact>*

■ Commandes audio

Le système accepte ces commandes sur l'écran dédié à la reconnaissance vocale du système audio.

■ Commandes Radio FM

- *Syntoniser radio sur <87.5-108.0> FM*
- *Radio FM présélection <1-12>*

■ Commandes Radio LW

- *Syntoniser radio sur <153-279> LW*
- *Préréglage radio LW <1-6>*

■ Commandes Radio MW

- *Syntoniser radio sur <531-1602> MW*
- *Préréglage radio MW <1-6>*

■ Commandes iPod

- *Lecture de l'iPod*
- *Jouer piste iPod <1-30>*
- *Recherche de musique*
- *Quel album est-ce ?*
- *Qu'est-ce que j'écoute ?*

■ Commandes USB

- *Lecture de l'USB*
- *Jouer piste USB <1-30>*
- *Recherche de musique*
- *Quel album est-ce ?*
- *Qu'est-ce que j'écoute ?*

■ Commandes DAB

- *DAB présélection <1-12>*

■ Commandes audio Bluetooth®

- *Jouer audio Bluetooth® Lecture audio*

REMARQUE :

Les commandes audio *Bluetooth®* peuvent ne pas fonctionner sur certains modèles de téléphones ou de périphériques audio *Bluetooth®*.

■ Commandes HDMI™

- *Jouer HDMI*

■ Commandes à l'écran

Lorsque **Commandes à l'écran** est sélectionné, l'écran d'explication s'affiche.

■ Commandes de recherche de musique

Le système accepte ces commandes sur l'écran **Rech. de mus..**

■ Utiliser Song by Voice

Song By Voice™ est une fonction qui vous permet de sélectionner de la musique depuis votre iPod ou votre périphérique USB en utilisant les commandes vocales. Pour activer ce mode, appuyer sur le commutateur de reconnaissance vocale et dire : « Recherche de musique ».

■ Commandes de Song by Voice

- *Qu'est-ce que j'écoute ?*
- *Qui est-ce que j'écoute ?*
- *Qui est-ce ?*
- *Qu'est-ce qui joue ?*
- *Qui joue ?*
- *Quel album est-ce ?*

■ Commandes Jouer

- *Jouer l'artiste <Nom>*
- *Jouer la chanson/piste <Nom>*
- *Jouer l'album <Nom>*
- *Jouer le genre/la catégorie <Nom>*
- *Jouer la liste d'écoute <Nom>*
- *Jouer le compositeur <Nom>*

■ Commandes Liste

- *Liste de l'artiste <Nom>*
- *Liste de l'album <Nom>*
- *Liste de genre/de catégorie <Nom>*
- *Liste de liste d'écoute <Nom>*
- *Liste du compositeur <Nom>*

■ Commandes générales

- *Quelle heure est-il ?*
- *Quelle est la date d'aujourd'hui ?*

■ Commandes de climatisation

- *Activer le contrôle de température*1*
- *Désactiver le contrôle de température*1*
- *Vitesse de la ventilation <1-7>*
- *Température chaleur maximum*
- *Température fraîcheur maximum*
- *Température <15-29> degrés*
- *Activer dégivrage*1*
- *Désactiver dégivrage*1*
- *Activer Air climatisé*1*
- *Désactiver Air climatisé*1*
- *Plus...*
- *Contrôle de température automatique*
- *Ventilation*
- *Tableau de bord et sol*
- *Augm. vitesse du ventilateur*
- *Dimin. vitesse du ventilateur*
- *Ventilation au sol*
- *Sol et dégivrage*
- *Augmenter la température*
- *Diminuer la température*

*1 : ces commandes basculent de ON à OFF, il se peut que la commande ne corresponde pas exactement à vos souhaits.

Lecture d'une radio AM/FM

The diagram illustrates the interaction between the driver's instrument cluster and the infotainment system. At the top, the driver's information interface shows a speedometer at 40 km/h, a radio frequency of 90.1 MHz, and other vehicle data. Below it, the audio screen displays the same radio frequency and offers various control options like 'Balayer', 'Syntoniser', and 'Rechercher'. A physical control knob is shown with 'VOL' and 'AUDIO' functions. Arrows connect these elements to their respective descriptions.

Interface d'information du conducteur

Ecran Audio/Informations

MENU
Sélectionner pour afficher les options du menu.

Touche (Audio)
Appuyer sur cette touche pour afficher l'écran audio.

Touche (Retour)
permet de revenir à l'affichage précédent.

Bouton VOL/ AUDIO (Volume/Alimentation audio)
Permet d'allumer et d'éteindre le système audio. Tourner pour régler le volume.

Icône Balayer
Sélectionner pour rechercher chaque station émettant avec un signal fort.

Icônes Rechercher
Sélectionner ou pour rechercher une station puissante dans la bande sélectionnée.

Icône Ouvrir/Fermer^{*1}
Affiche/masque les informations détaillées.

Icônes de présélection
Régler la fréquence radio présélectionnée. Sélectionner et maintenir l'icône présélectionnée pour mémoriser cette station. Sélectionner pour afficher les stations présélectionnées 7 et supérieures.

Icônes Syntoniser
Sélectionner ou pour régler la fréquence radio.

*1 : il se peut qu'une partie ou l'ensemble des listes ne soit pas affiché.

■ Mémoire de présélection

Pour mémoriser une station :

1. Régler la station de son choix.
2. Sélectionner et maintenir appuyé le numéro de présélection de la station à mémoriser.

Il est également possible de mémoriser une station présélectionnée grâce à la procédure suivante.

1. Régler la station de son choix.
2. Sélectionner l'icône Ouvrir/Fermer pour afficher une liste.
3. Sélectionner l'onglet **Préréglage**.
4. Sélectionner et maintenir appuyé le numéro de présélection de la station à mémoriser.

■ Liste des stations

Répertorie les stations les mieux captées de la bande sélectionnée.

1. Sélectionner l'icône Ouvrir/Fermer pour afficher une liste.
2. Sélectionner l'onglet **Liste des stations**.
3. Sélectionner la station.

■ Mise à jour manuelle

Permet de mettre à jour la liste des stations disponibles à tout moment.

1. Sélectionner l'icône Ouvrir/Fermer pour afficher une liste.
2. Sélectionner l'onglet **Liste des stations**.
3. Sélectionner **Rafraîchir**.

» Lecture d'une radio AM/FM

L'indicateur **ST** apparaît sur l'affichage pour indiquer qu'une station FM stéréo est diffusée.

Le son ne peut pas être stéréo en mode AM.

Changement de mode audio

Appuyer sur la touche ▲ ou ▼ sur le volant ou sélectionner **SOURCE** sur l'écran.

➤ **Commandes audio à distance** P. 288

Modèles sans LaneWatch

Il est possible de mémoriser 12 stations AM et 12 stations FM dans la mémoire de présélection. AM propose deux types de fréquences : LW et MW. Chacune d'elles permet de mémoriser six stations.

Modèles avec LaneWatch

Il est possible de mémoriser 6 stations AM et 12 stations FM dans la mémoire de présélection.

■ Balayer

Appuyer sur cette touche pour écouter pendant 10 secondes chacune des stations les mieux captées sur la bande sélectionnée. Pour désactiver le balayage, sélectionner **Annuler** ou appuyer sur la touche .

■ Système de données radiodiffusées (RDS)

Fournit les informations de données de texte concernant la station FM avec RDS sélectionnée.

■ Pour rechercher une station RDS dans la Liste des stations

1. Sélectionner l'icône Ouvrir/Fermer pour afficher une liste pendant l'écoute d'une station FM.
2. Sélectionner l'onglet **Liste des stations**.
3. Sélectionner la station.

■ Mise à jour manuelle

Permet de mettre à jour la liste des stations disponibles à tout moment.

1. Sélectionner l'icône Ouvrir/Fermer pour afficher une liste pendant l'écoute d'une station FM.
2. Sélectionner l'onglet **Liste des stations**.
3. Sélectionner **Rafraîchir**.

■ Texte radio

Affiche les informations du texte radio de la station RDS sélectionnée.

1. Sélectionner **MENU**.
2. Sélectionner **Visualiser le texte radio**.

⌘ Système de données radiodiffusées (RDS)

Lorsqu'une station sélectionnée propose la fonction RDS, celle-ci s'active automatiquement et l'affichage de fréquence est remplacé le nom de la station. Toutefois, si le signal de cette station devient faible, le nom de la station est remplacé par l'affichage de la fréquence.

Lecture DAB (Digital Audio Broadcasting - Diffusion audio numérique)*

MENU
Sélectionner pour afficher les options du menu.

Touche [Musique] (Audio)
Appuyer sur cette touche pour afficher l'écran audio.

Touche [Retour]
permet de revenir à l'affichage précédent.

Bouton VOL/ [Alimentation audio]
Alimentation audio)
Permet d'allumer et d'éteindre le système audio. Tourner pour régler le volume.

Icône Balayer
Sélectionner cette icône pour analyser chaque ensemble ou service pouvant être reçu.

Interface d'information du conducteur

Ecran Audio/Informations

Icônes Service
Sélectionner [◀] ou [▶] pour régler le composant du service.

Icône Ouvrir/Fermer¹
Affiche/masque les informations détaillées.

Icônes de pré-réglage
Régler la fréquence pré-réglée. Sélectionner et maintenir l'icône pré-réglage pour mémoriser cette station. Sélectionner [▶▶] pour afficher les stations pré-réglées 7 et supérieures.

Icônes Ensemble
Sélectionner [◀] ou [▶] pour régler l'ensemble. Sélectionner et maintenir [◀] ou [▶] enfoncé pour parcourir le service sélectionné d'un ensemble de haut en bas, jusqu'à ce qu'un ensemble pouvant être reçu soit trouvé.

* 1 : il se peut qu'une partie ou l'ensemble des listes ne soit pas affiché.

* Non disponible sur tous les modèles

■ Mémoire de présélection

Pour mémoriser un service :

1. Le régler au service de son choix.
2. Sélectionner et maintenir appuyé le numéro de présélection du service à mémoriser.

Il est également possible de mémoriser un service présélectionné grâce à la procédure suivante.

1. Le régler au service de son choix.
2. Sélectionner l'icône Ouvrir/Fermer pour afficher une liste.
3. Sélectionner l'onglet **Préréglage**.
4. Sélectionner et maintenir appuyé le numéro de présélection du service à mémoriser.

■ Liste d'ensembles

Répertorie les ensembles pouvant être reçus sur le service sélectionné.

1. Sélectionner l'icône Ouvrir/Fermer pour afficher une liste.
2. Sélectionner l'onglet **Liste d'ensembles**.
3. Sélectionner l'ensemble.

■ Mise à jour manuelle

Permet de mettre à jour la liste des ensembles disponibles à tout moment.

1. Sélectionner l'icône Ouvrir/Fermer pour afficher une liste.
2. Sélectionner l'onglet **Liste d'ensembles**.
3. Sélectionner **Rafraîchir**.

» Mémoire de présélection

Changement de mode audio

Appuyer sur la touche ▲ ou ▼ sur le volant ou sélectionner **SOURCE** sur l'écran.

» **Commandes audio à distance** P. 288

Il est possible de mémoriser 12 stations DAB dans la mémoire de présélection.

■ Balayer

Permet de lire pendant 10 secondes chacun des ensembles ou services pouvant être reçus sur le service sélectionné.

1. Sélectionner **Balayer**.
2. Sélectionner **Balayer groupe** ou **Balayer tous les services**.

Pour désactiver le balayage, sélectionner **Annuler** ou appuyer sur la touche .

■ Texte radio

Affiche les informations du texte radio de la station DAB sélectionnée.

1. Sélectionner **MENU**.
2. Sélectionner **Visualiser le texte radio**.

Lecture d'un iPod

Brancher l'iPod au port USB à l'aide du câble USB, puis sélectionner le mode iPod.

► **Port(s) USB** P. 285

MENU
Sélectionner pour afficher les options du menu.

Pochette d'album

Touche [Musique] (Audio)
Appuyer sur cette touche pour afficher l'écran audio.

Touche [Retour] (Retour)
permet de revenir à l'affichage précédent.

Bouton VOL/AUDIO (Volume/Alimentation audio)
Permet d'allumer et d'éteindre le système audio. Tourner pour régler le volume.

Interface d'information du conducteur

Ecran Audio/Informations

Icône Ouvrir/Fermer*1
Affiche/masque les informations détaillées.

Icônes Chanson
Sélectionner [Retour] ou [Avance] pour changer les chansons. Appuyer longuement sur l'une de ces touches pour se déplacer rapidement dans un morceau.

Icône Jouer/Pause

*1 : il se peut qu'une partie ou l'ensemble des listes ne soit pas affiché.

Comment sélectionner un morceau à partir de la liste de recherche de musique



1. Sélectionner **MENU**, puis sélectionner **Rech. de mus.**

2. Appuyer sur les options de ce menu.

► Lecture d'un iPod

Les fonctions d'exploitation disponibles varient selon les modèles ou les versions. Il se peut que certaines fonctions ne soient pas disponibles sur le système audio du véhicule.

En cas de problème, un message d'erreur peut apparaître sur l'écran Audio/Informations.

► **iPod/clé USB** P. 380

Si une application de musique est exécutée sur l'iPhone/iPod alors que le téléphone est connecté au système audio, il peut s'avérer impossible de faire fonctionner la même application sur l'écran Audio/Informations.

Rebrancher le périphérique si nécessaire.

■ Sélection d'un mode de lecture

Les modes lecture aléatoire et répétition peuvent être sélectionnés pendant la lecture d'un morceau.



Sélectionner un mode de lecture.

■ Pour désactiver un mode de lecture

Sélectionner le mode à désactiver.

►► Sélection d'un mode de lecture

Options du menu mode de lecture

Lect. aléat. albums*1 : lit tous les albums disponibles de la liste choisie dans un ordre aléatoire.

Lect. aléat. ttes chansons/Mélanger : lit tous les morceaux disponibles de la liste choisie dans un ordre aléatoire.

Répéter : répète le morceau.

*1 : cette fonction n'est pas disponible si votre iPod n'est pas pris en charge.

Song By Voice™ (SBV)*

SBV permet de rechercher et de lire de la musique à partir d'une clé USB ou d'un iPod via les commandes vocales.

■ Pour activer SBV

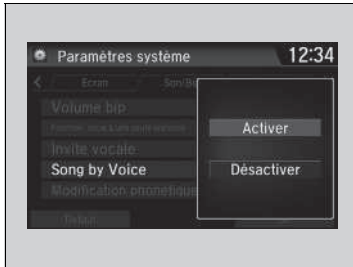

1. Appuyer sur la touche .
2. Sélectionner **Paramètres**.
3. Sélectionner **Système**.
4. Sélectionner l'onglet **Reconn. vocale**.
5. Sélectionner **Song by Voice**.
6. Sélectionner **Activer** ou **Désactiver**.



☒ Song By Voice™ (SBV)*

Options de réglage :

- **Activer** (réglage par défaut) : les commandes de Song by Voice™ sont disponibles.
- **Désactiver** : désactive la fonction.

■ Recherche de musique à l'aide de SBV



1. Régler le paramètre **Song By Voice** sur **Activer**.
2. Appuyer sur la touche  (Parler) et dire « *Rech. de mus* » pour activer la fonction SBV pour la clé USB et l'iPod.
3. Ensuite, énoncer une autre commande.
 - Exemple 1 : dire « (*Liste*) *Artiste A* » pour afficher une liste de chansons de cet artiste. Sélectionner la chanson souhaitée pour lancer la lecture.
 - Exemple 2 : dire « *Jouer artiste A* » pour démarrer la lecture de morceaux de cet artiste.
4. Pour annuler la fonction SBV, appuyer sur la touche  (Raccrocher/Retour) du volant. La lecture de la chanson en cours se poursuit.

Une fois que ce mode a été annulé, il faut appuyer sur la touche  et dire « *Rech. de mus* » de nouveau pour réactiver ce mode.

► Recherche de musique à l'aide de SBV

Liste de commandes de Song by Voice™

► **Commandes de Song by Voice** P. 343

REMARQUE :

Les commandes de Song by Voice™ sont disponibles pour les fichiers ou morceaux stockés sur la clé USB ou l'iPod.

Il est possible d'ajouter des modifications phonétiques aux mots difficiles pour que SBV puisse mieux reconnaître les artistes, les albums, les chansons et les compositeurs lors des commandes vocales.

► **Modification phonétique** P. 355

Modification phonétique

L'ajout de modifications phonétiques pour les mots difficiles ou d'origine étrangère permet à SBV de mieux reconnaître les artistes, les chansons, les albums et les compositeurs lors de la recherche de musique sur la clé USB ou l'iPod.





1. Appuyer sur la touche .
2. Sélectionner **Paramètres**.
3. Sélectionner **Système**.
4. Sélectionner l'onglet **Reconn. vocale**.
5. Sélectionner **Modification phonétique Song by Voice**.
6. Sélectionner **Nouvelle modification**.
7. Sélectionner **USB** ou **iPod**.

Modification phonétique

La fonction **Modification phonétique Song by Voice** n'est pas disponible lorsque **Song by Voice** est réglée sur **Désactiver**.

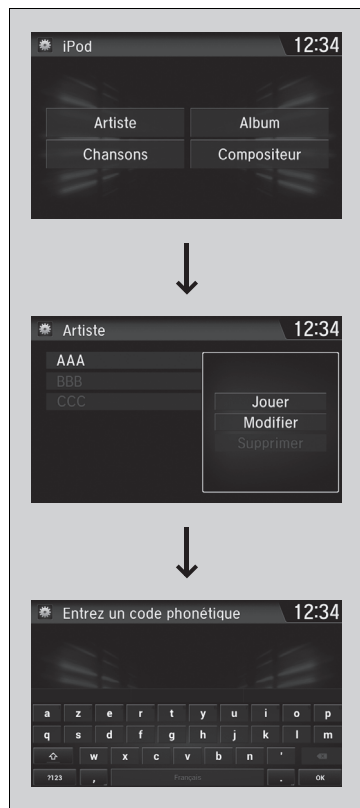
Il est possible de mémoriser jusqu'à 2 000 modifications phonétiques.



8. Sélectionner ensuite l'élément à modifier (p. ex. **Artiste**).
 - La liste de l'élément sélectionné apparaît à l'écran.
9. Sélectionner une entrée à modifier.
 - Le menu contextuel apparaît sur l'écran.
 - Pour écouter les modifications phonétiques actuelles, sélectionner **Jouer**.
 - Pour supprimer les modifications phonétiques actuelles, sélectionner **Supprimer**.
10. Sélectionner **Modifier**.
11. Sélectionner la transcription phonétique à utiliser (p. ex. « *Artiste A* ») à l'invite.
12. Sélectionner **OK**.
 - L'artiste « *Aucun nom* » est phonétiquement modifié en « *Artiste A.* » En mode SBV, il est possible d'appuyer sur la touche  (Parler) et d'utiliser la commande vocale « *Jouer artiste A* » pour lire les morceaux de l'artiste « *Aucun nom* »

Lecture Aha™*

Aha™ peut être affiché et utilisé sur l'écran Audio/Informations lorsque le smartphone est connecté au système audio par Wi-Fi.

📶 **Connexion Wi-Fi** P. 370

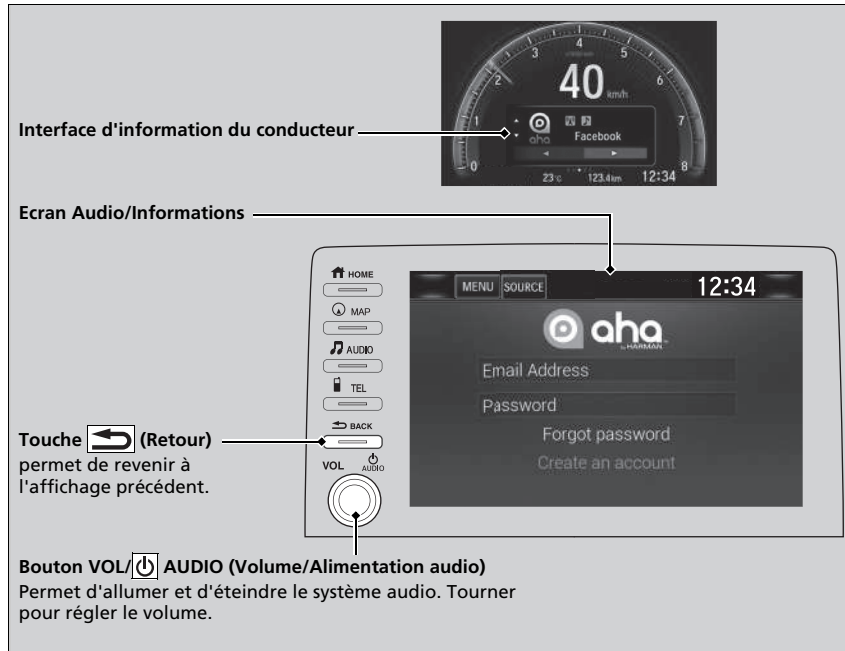

►► Lecture Aha™*

Aha™ par Harman est un service basé sur le cloud qui organise votre contenu Web favori dans des stations radio en direct. Il permet d'accéder, depuis les réseaux sociaux, aux podcasts, radios sur Internet, services géodépendants et mises à jour audio.

Les fonctions d'exploitation disponibles varient selon les versions logicielles. Il se peut que certaines fonctions ne soient pas disponibles sur le système audio du véhicule.

Les éléments du menu varient selon la station sélectionnée.

Il faut disposer préalablement d'un compte Aha™ pour pouvoir utiliser ces services dans un véhicule. Visiter www.aharadio.com pour plus de renseignements.

Pour sélectionner une autre source, sélectionner **SOURCE** en haut à gauche de l'écran. L'écran de sélection des sources s'affiche. Sélectionner la source souhaitée.

En cas de connexion active avec Apple CarPlay ou Android auto, Aha™ n'est accessible que lorsque le téléphone est connecté via Wi-Fi.

* Non disponible sur tous les modèles

Lecture d'une clé USB

Le système audio lit les fichiers audio et vidéo d'une clé USB au format MP3, WMA, AAC*1, WAV ou MP4.

Brancher la clé USB au port USB, puis sélectionner le mode USB.

► **Port(s) USB** P. 285

MENU
Sélectionner pour afficher les options du menu.

Touche (Audio)
Appuyer sur cette touche pour afficher l'écran audio.

Touche (Retour)
permet de revenir à l'affichage précédent.

Bouton VOL/ AUDIO (Volume/Alimentation audio)
Permet d'allumer et d'éteindre le système audio. Tourner pour régler le volume.

Interface d'information du conducteur

Ecran Audio/Informations

Icônes Piste
Sélectionner ou pour changer de fichier.
Appuyer longuement sur l'une de ces touches pour se déplacer rapidement dans un fichier.

Icône Ouvrir/Fermer*2
Affiche/masque les informations détaillées.

Icônes Dossier
Sélectionner pour passer au dossier suivant et pour revenir au début du dossier précédent.

*1 : seuls des fichiers au format AAC enregistrés avec iTunes peuvent être lus sur ce système audio.

*2 : il se peut qu'une partie ou l'ensemble des listes ne soit pas affiché.

Comment sélectionner un fichier à partir de la liste de recherche de musique



1. Sélectionner **MENU**, puis sélectionner **Rech. de mus.**

2. Sélectionner **Musique** ou **Film**.

3. Sélectionner un dossier.

4. Sélectionner un fichier.

►► Lecture d'une clé USB

Utiliser les clés USB recommandées.

► **Informations générales relatives au système audio** P. 382

Les fichiers WMA protégés par la gestion numérique des droits d'auteur (DRM) ne peuvent pas être lus.

Le système audio affiche **Lecture fichier impossible** (Lecture fichier impossible), puis passe au fichier suivant.

En cas de problème, un message d'erreur peut apparaître sur l'écran Audio/Informations.

► **iPod/clé USB** P. 380

■ Sélection d'un mode de lecture

Les modes balayage, répétition et lecture aléatoire peuvent être sélectionnés lors de la lecture d'un fichier.



■ Balayer

1. Sélectionner **MENU**.
2. Sélectionner **Balayer**.
3. Sélectionner un mode de lecture.



■ Aléatoire/Répéter

Sélectionner un mode de lecture.

■ Pour désactiver un mode de lecture

Pour désactiver le balayage, appuyer sur la touche  ou sélectionner **Annuler**.
 Pour désactiver les modes de lecture aléatoire et de répétition, sélectionner le mode à nouveau.

►► Sélection d'un mode de lecture

Options du menu mode de lecture

Balayer

Balayer dossiers : fournit un échantillon de 10 secondes du premier fichier de chaque dossier principal.

Balayer pistes : fournit un échantillon de 10 secondes de tous les fichiers du dossier en cours.

Aléatoire/Répéter

Lecture aléat. dossier : lecture de tous les fichiers du dossier actuel dans un ordre aléatoire.

Lect. aléat. ttes pistes : lecture de tous les fichiers dans un ordre aléatoire.

Répéter dossier : lecture répétée de tous les fichiers du dossier actuel.

Répéter piste : lecture répétée du fichier actuel.

Lors de la lecture d'un fichier vidéo :

Jouer/Pause : lit le fichier ou le met en pause.

Arrêt : arrête le fichier.

Lecture audio *Bluetooth*®

Le système audio permet d'écouter de la musique à partir d'un téléphone compatible *Bluetooth*.

Cette fonction est disponible lorsque le téléphone est apparié et connecté au système de téléphone mains libres (HFT) du véhicule.

📖 **Réglage du téléphone** P. 459

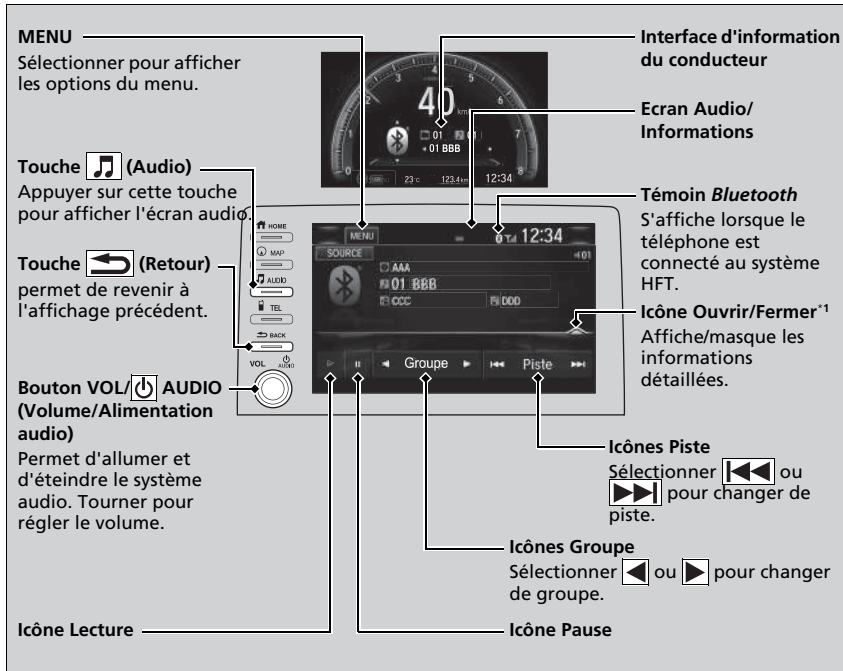

* 1 : en fonction du périphérique *Bluetooth*® connecté, il est possible qu'une partie ou l'ensemble des listes ne puisse s'afficher.

📖 Lecture audio *Bluetooth*®

Tous les téléphones *Bluetooth* avec écoute radio sur le Web ne sont pas compatibles.
Pour vérifier si le téléphone est compatible, demander à un concessionnaire.

Il peut être interdit d'effectuer des manipulations sur un périphérique mémoire pendant la conduite.

Vous ne pouvez utiliser qu'un seul téléphone à la fois avec HFT.
Quand plus de deux téléphones sont jumelés dans le véhicule, le système se connecte automatiquement au téléphone prioritaire. Il est possible d'attribuer la priorité à un téléphone dans le menu **Réglages du périphérique prioritaire**.

📖 **Fonctions personnalisées** P. 396

Le téléphone connecté sur audio *Bluetooth*® peut être différent.

Si plusieurs téléphones sont jumelés au système HFT, il y aura un délai avant que le système commence la lecture.

Dans certains cas, le nom de l'artiste, de l'album ou de la piste peut ne pas apparaître correctement.
Il se peut que certaines fonctions ne soient pas disponibles sur certains périphériques.

Si un téléphone est actuellement connecté via Apple CarPlay ou Android auto, l'audio *Bluetooth*® de ce téléphone est indisponible. Toutefois, un second téléphone précédemment jumelé peut lire les fichiers audio *Bluetooth*®. Pour cela, sélectionner **Connecter [Musique]** dans l'écran **Liste périphériques Bluetooth**.

📖 **Réglage du téléphone** P. 459

■ Pour lire des fichiers audio *Bluetooth*®



1. S'assurer que le téléphone est jumelé et connecté au système.

➤ **Réglage du téléphone** P. 459

2. Sélectionner le mode audio *Bluetooth*®.

Si le téléphone n'est pas reconnu, un autre téléphone compatible HFT, non compatible avec le système audio *Bluetooth*®, est peut-être déjà connecté.

■ Pour mettre en pause ou reprendre la lecture d'un fichier

Sélectionner l'icône Lecture ou Pause.

■ Recherche de musique



1. Sélectionner **MENU**.
2. Sélectionner **Rech. de mus.**
3. Sélectionner une catégorie de recherche (p. ex. Albums).
4. Sélectionner un élément.

► La sélection commence la lecture.

►► Pour lire des fichiers audio *Bluetooth*®

Pour lire les fichiers audio, il peut être nécessaire d'activer le téléphone. Dans ce cas, suivre les instructions du fabricant du téléphone.

Le passage à un autre mode met en pause la lecture en cours sur le téléphone.

Il est possible de basculer entre les téléphones connectés dans les réglages *Bluetooth*® de l'écran **Menu Audio** grâce à la procédure suivante.

1. Sélectionner **MENU**.
2. Sélectionner **Réglages**.

►► Recherche de musique

En fonction du périphérique *Bluetooth*® connecté, il est possible qu'une partie ou l'ensemble des listes ne puisse s'afficher.

Lecture d'une vidéo à l'aide de la fonction HDMI™

Le système audio permet de lire les vidéos d'un périphérique compatible HDMI.
Brancher le dispositif à l'aide d'un câble HDMI™, puis sélectionner le mode HDMI™.

► **Port HDMI™*** P. 287

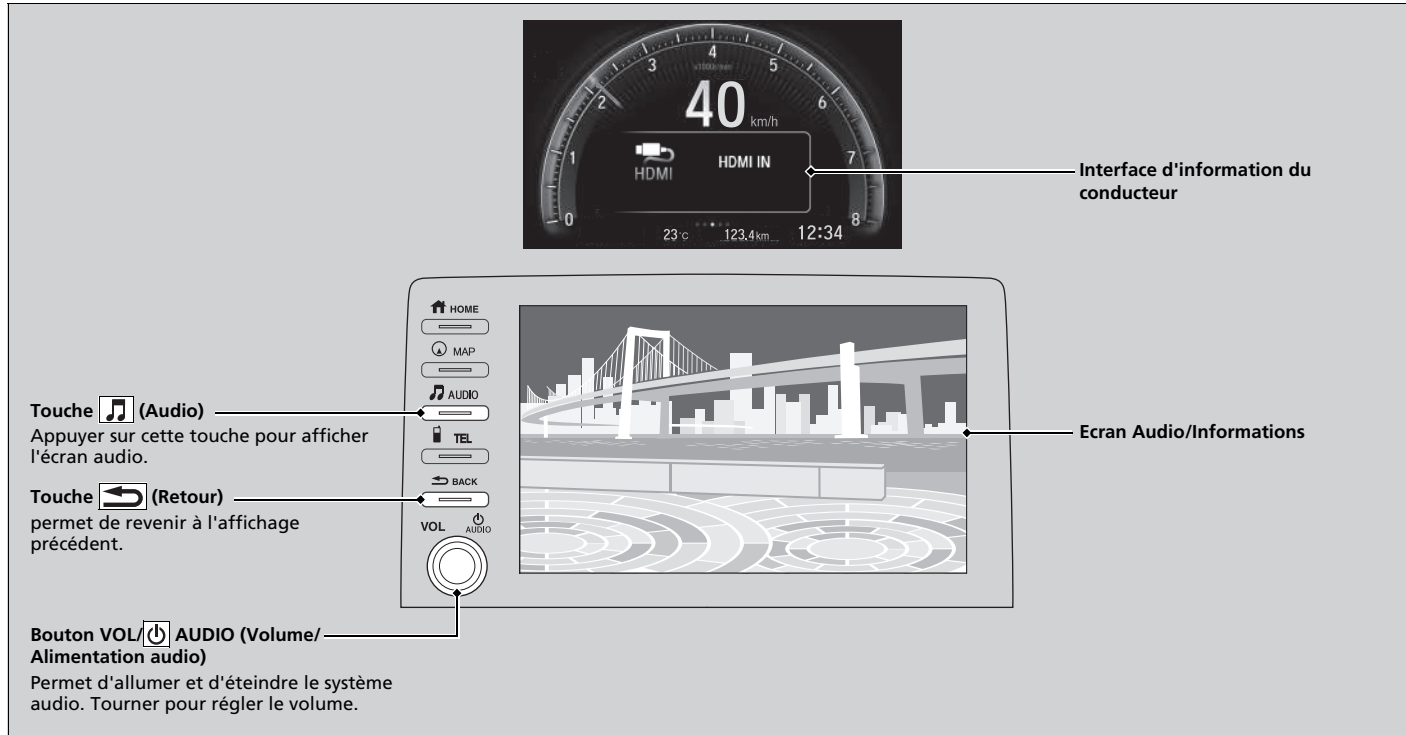

* Non disponible sur tous les modèles

■ Modification de l'aspect de l'écran



1. Appuyer sur la touche .
2. Sélectionner **Paramètres**.
3. Sélectionner **Audio**.
4. Sélectionner l'onglet **Vidéo**.
5. Sélectionner **Ajustement rapport hauteur/largeur**.
6. Sélectionner le paramètre souhaité.
7. Sélectionner **OK**.

► Lecture d'une vidéo à l'aide de la fonction HDMI™

Cette fonction est limitée pendant la conduite. Pour lire des vidéos, arrêter le véhicule et appliquer le frein de stationnement.

Applications embarquées*

Honda Connect est capable de gérer des applications embarquées qui peuvent être créées par Honda ou par un tiers. Des applications peuvent être déjà installées ou peuvent être téléchargées via Honda App Center. Certaines applications nécessitent un accès à Internet qui peut être établi par une connexion Wi-Fi.

📶 **Connexion Wi-Fi** P. 370

Visiter l'adresse Web ci-dessous pour plus d'informations :

<https://ivhs.os.ixonos.com/honda/category/carApps.html>

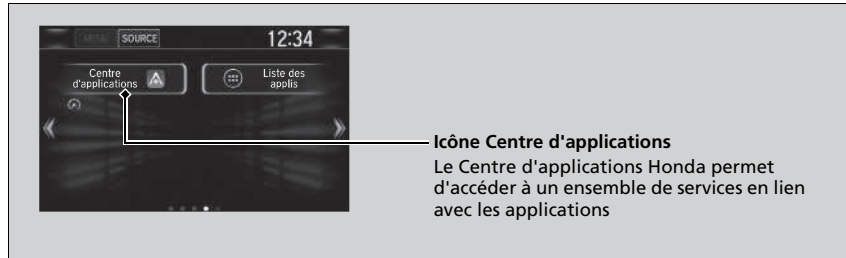

📶 Applications embarquées*

Même si la **Couleur arrière-plan** de l'écran des **Paramètres système** est modifiée, cela ne se répercutera pas sur l'écran du Centre d'applications Honda.

- L'utilisation de l'affichage du système audio pendant la conduite peut vous distraire, la conséquence étant un accident pouvant entraîner des blessures graves ou mortelles. Actionner les commandes du système uniquement lorsque les conditions permettent de le faire en toute sécurité. **Toujours respecter les lois locales lors de l'utilisation de ce dispositif.**
- Les applications sur l'unité principale sont sujettes à modification à tout moment. Cela signifie qu'elles peuvent ne pas être disponibles ou fonctionner différemment. Dans ce cas, Honda ne pourra être tenu responsable.
- Les applications disponibles sur le dispositif peuvent être fournies par des sociétés autres que Honda pour lesquelles les licences logicielles tierces et des frais supplémentaires peuvent s'appliquer.
- Des frais d'utilisation des données et d'itinérance peuvent s'appliquer lors de l'utilisation d'application sur le dispositif en association avec votre téléphone mobile et Honda ne pourra être tenu responsable des coûts qui pourraient survenir d'une telle utilisation. Honda vous recommande de consulter votre fournisseur de réseau de téléphonie mobile au préalable.
- Le téléchargement d'applications depuis le Honda App Center sera soumis aux termes et conditions disponibles à l'adresse : <https://ivhs.os.ixonos.com/honda/category/carApps.html>, et peut également entraîner des surcoûts.

* Non disponible sur tous les modèles

Connectivité Smartphone

Certaines applications de smartphone peuvent être affichées et exécutées sur l'écran Audio/ Informations lorsque le téléphone est connecté au système audio. Il est possible de connecter le téléphone à l'aide d'un câble.

➤ **Réglage du téléphone** P. 459

➤ **Connexion de l'iPhone** P. 368

➤ **Connexion d'un smartphone** P. 369

☒ Connectivité Smartphone

Garer le véhicule dans un endroit sûr avant de connecter le téléphone, tout en utilisant les applications affichées.

Tous les téléphones ne sont pas compatibles avec le système. Le système n'affiche pas toutes les applications disponibles sur le smartphone, et certaines applications doivent être préinstallées. Consulter un concessionnaire pour plus de détails.

Il convient d'activer la connexion *Bluetooth*® sur le smartphone si un autre périphérique électronique est connecté.

➤ **Pour jumeler un autre téléphone** P. 460

Les conditions suivantes peuvent varier selon le type de téléphone :

- Comment connecter un smartphone au système.
- Applications pouvant être exécutées sur l'écran.
- Afficher l'heure de réponse/l'heure de mise à jour

Nous ne prenons pas en charge le fonctionnement de toutes les applications sur le système audio.

Contactez le fournisseur de l'application pour toute demande relative aux fonctions de l'application.

Ne pas se laisser divertir par l'écran pendant la conduite.

Pour utiliser la connexion de smartphone, il convient de jumeler au préalable le smartphone au système audio via *Bluetooth*®.

► Réglage du téléphone P. 459

Interface d'information du conducteur

MENU
Sélectionner pour afficher les options du menu.
(Non disponible sur toutes les applications.)

Touche (Retour)
Appuyer sur cette touche et la maintenir enfoncée pour revenir à l'affichage précédent.
(Non disponible sur toutes les applications.)

Bouton VOL/AUDIO (Volume/Alimentation audio)
Permet d'allumer et d'éteindre le système audio.
Tourner pour régler le volume.

Ecran Audio/Informations

The diagram shows a car's instrument cluster with a speedometer displaying 40 km/h and a central display showing a smartphone icon. Below it is the infotainment screen with a 'MENU' button and a 'SOURCE' header. The screen displays several menu items: 'Navigation', 'Audio', 'Téléphone', 'Info', 'Paramètres', 'Connectivité Smartphone', and 'aha'. A 'TA' button is visible in the bottom right corner. On the left side of the infotainment screen, there is a vertical menu with icons for HOME, MAP, AUDIO, TEL, BACK, and VOL/AUDIO. Arrows indicate the flow of information and control between these elements.

■ Connexion de l'iPhone

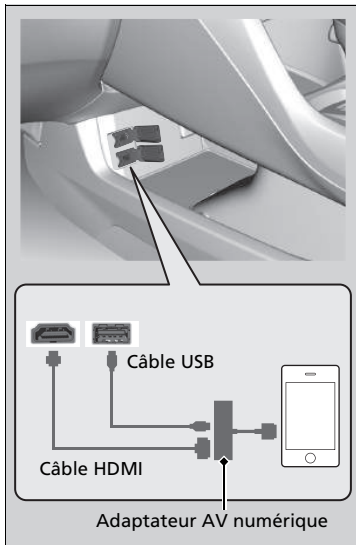

1. Connecter le téléphone au système audio via *Bluetooth®*.
 ▶ **Réglage du téléphone** P. 459
2. Brancher l'adaptateur AV numérique à la prise HDMI™.
3. Brancher l'adaptateur AV numérique à l'iPhone.
 ▶ Attendre jusqu'à ce que la **Connectivité SmartPhone** soit activée.
4. Sélectionner **Connectivité SmartPhone** pour afficher les applications de smartphone disponibles sur l'écran audio/information.
 ▶ Il pourrait être nécessaire d'effectuer les opérations à partir du téléphone.
5. Sélectionner une application à utiliser à partir de l'écran Audio/Informations.
 ▶ Pour revenir à l'écran précédent, appuyer sur la touche .

▣ Connexion de l'iPhone

Veiller à brancher l'adaptateur AV numérique au port HDMI™ au préalable. Dans le cas contraire, la connexion du smartphone risque de ne pas fonctionner correctement.

Pour recharger le téléphone, le brancher également sur le port USB.

Contactez un concessionnaire pour plus d'informations d'achat sur l'adaptateur AV numérique ou l'HDMI™.

■ Connexion d'un smartphone

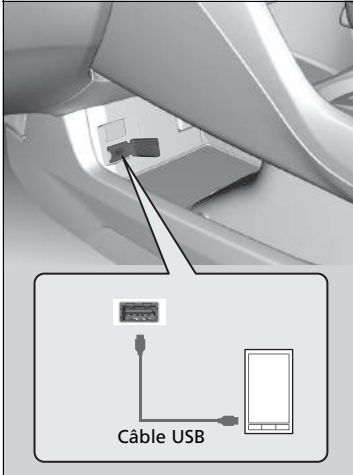

1. Connecter le téléphone au système audio via *Bluetooth®*.
 - ▣ **Réglage du téléphone** P. 459
2. Brancher le téléphone sur le port USB.
 - Il pourrait être nécessaire d'effectuer les opérations à partir du téléphone.
 - Attendre jusqu'à ce que la **Connectivité SmartPhone** soit activée.
3. Sélectionner **Connectivité SmartPhone** pour afficher les applications de smartphone disponibles sur l'écran audio/information.
4. Sélectionner une application à utiliser à partir de l'écran Audio/Informations.
 - Pour revenir à l'écran précédent, appuyer sur la touche .

☒ Connexion d'un smartphone

Le téléphone se recharge tout en étant connecté au port USB. Cependant, si le téléphone effectue de nombreuses tâches opérationnelles, le niveau de la batterie risque de baisser.

Connexion Wi-Fi

Il est possible de connecter l'affichage audio à Internet via Wi-Fi et de naviguer sur des sites Web ou d'utiliser des services en ligne sur l'écran audio/Informations. Si le téléphone présente des fonctionnalités de zone réactive sans fil, il peut servir de modem au système. Suivre les étapes suivantes pour la configuration.

Mode Wi-Fi (réglage pour la première fois)

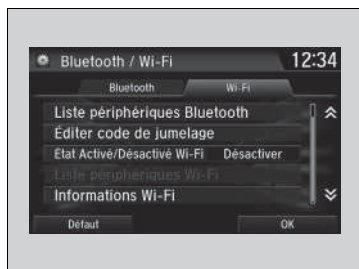

1. Appuyer sur la touche .
2. Sélectionner **Paramètres**.
3. Sélectionner **Bluetooth / Wi-Fi**.
4. Sélectionner l'onglet **Wi-Fi**.
5. Sélectionner **Etat Actif/Désactivé Wi-Fi**, puis **Activer**.
6. Sélectionner **Liste périphériques Wi-Fi**.
 - S'assurer que le réglage Wi-Fi du téléphone est en mode point d'accès (fonction modem).
 - Sélectionner le téléphone à connecter au système.
 - Si le téléphone à connecter ne se trouve pas dans la liste, sélectionner **Balayer**.
7. Sélectionner **Ajouter**.
 - Au besoin, saisir un mot de passe pour le téléphone, puis sélectionner **OK**.
 - Lorsque la connexion est réussie, l'icône  s'affiche en haut de l'écran.
8. Appuyer sur la touche  pour revenir à l'écran d'accueil.

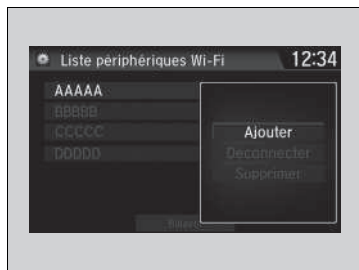

Mode Wi-Fi (réglage pour la première fois)

Il est impossible d'effectuer la procédure de réglage lorsque le véhicule roule. Garer le véhicule dans un endroit sûr pour établir la connexion Wi-Fi.

Certains opérateurs de téléphonie mobile facturent le partage de connexion et l'utilisation des données via smartphone. Vérifier l'abonnement téléphone souscrit.

Vérifier le manuel du téléphone pour savoir si le téléphone dispose d'une connectivité Wi-Fi.

L'icône  sur l'écran **Liste périphériques Wi-Fi** permet de vérifier si la connexion Wi-Fi est active ou non. La vitesse de transmission n'est pas affichée sur cet écran.

■ Mode Wi-Fi (une fois le réglage initial effectué)

S'assurer que le réglage Wi-Fi du téléphone est en mode point d'accès (fonction modem).

☒ Mode Wi-Fi (une fois le réglage initial effectué)

Utilisateurs d'iPhone

Il peut être nécessaire de procéder à nouveau à la configuration initiale pour la connexion Wi-Fi après avoir démarré le téléphone.

Siri Eyes Free

Il est possible de parler à Siri à l'aide de la touche  (Parler) située sur le volant lorsque l'iPhone est jumelé au système de téléphone mains libres (HFT).

➤ **Réglage du téléphone** P. 459

➤ Siri Eyes Free

Siri est une marque déposée d'Apple Inc.

Chercher des fonctions disponibles pour Siri sur le site Web d'Apple Inc.

Nous déconseillons d'utiliser d'autres fonctions Siri que Siri Eyes Free pendant la conduite.

➤ Utilisation de Siri Eyes Free

Certaines commandes fonctionnent uniquement sur des applications ou fonctionnalités spécifiques du téléphone.

■ Utilisation de Siri Eyes Free

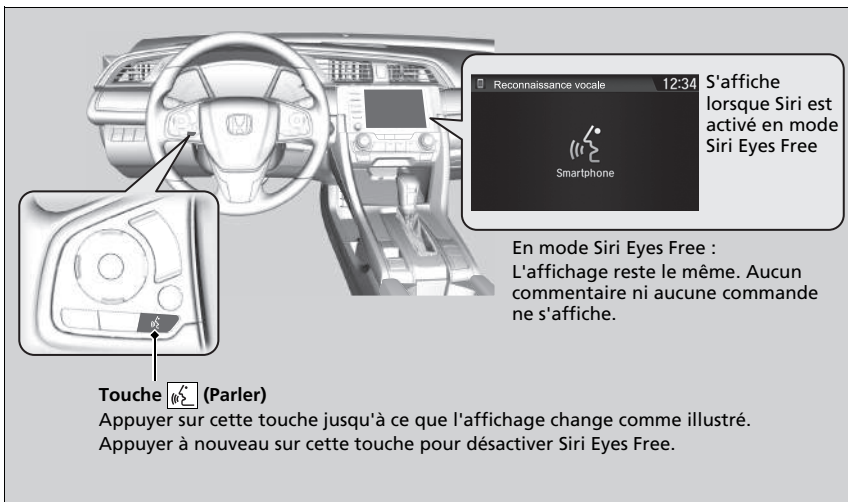

Apple CarPlay

Si un iPhone compatible avec Apple CarPlay est branché au système via le port USB 1,5 A, il est possible d'utiliser l'écran Audio/Informations, au lieu de celui de l'iPhone, pour passer un appel téléphonique, écouter de la musique, afficher des cartes (navigation) et accéder aux messages.

➤ **Port(s) USB** P. 285

Menu Apple CarPlay

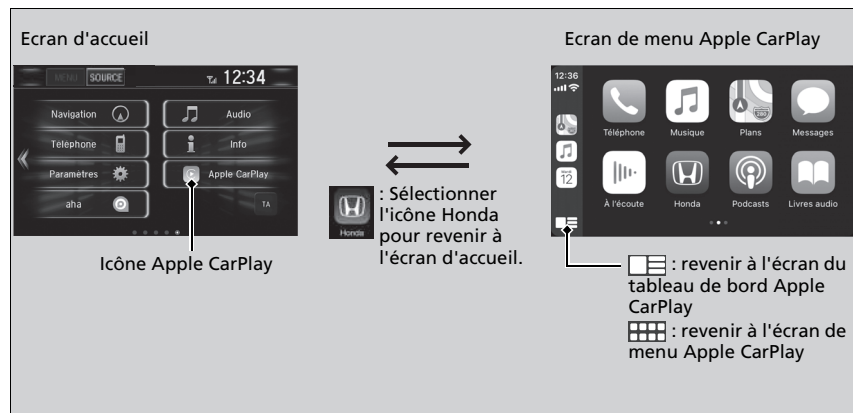

■ Téléphone

Accéder à la liste de contacts, passer des appels téléphoniques ou écouter la messagerie vocale.

■ Messages

Relever les messages textes, y répondre ou bien les lire en audio.

■ Musique

Lire de la musique enregistrée sur un iPhone.

Apple CarPlay

Seul l'iPhone 5 ou versions ultérieures avec iOS 8.4 ou ultérieure sont compatibles avec Apple CarPlay.

Garer le véhicule dans un endroit sûr avant de connecter l'iPhone à Apple CarPlay et lors du lancement de toute appli compatible.

Pour utiliser l'application Apple CarPlay, brancher le câble USB au port USB 1,5 A. Le port USB situé dans l'espace de rangement de la console centrale ne permet pas d'activer Apple CarPlay.

➤ **Port(s) USB** P. 285

Pour accéder directement à la fonction Apple CarPlay du téléphone, sélectionner **Téléphone** sur l'écran d'accueil. Lors de la connexion via Apple CarPlay, les appels sont uniquement effectués avec Apple CarPlay. Pour effectuer un appel avec le système de téléphone mains libres, désactiver Apple CarPlay ou débrancher le câble USB de l'iPhone.

➤ **Configuration d'Apple CarPlay** P. 374

Lorsque l'iPhone est connecté via Apple CarPlay, il n'est pas possible d'utiliser l'audio *Bluetooth*® ou le système de téléphone mains libres. Cependant, les autres téléphones jumelés précédemment peuvent lire les fichiers audio via *Bluetooth*® lorsqu'Apple CarPlay est connecté.

➤ **Réglage du téléphone** P. 459

Pour obtenir plus de détails sur les pays et les régions où Apple CarPlay est disponible, ainsi que des informations relatives à son fonctionnement, se rendre sur la page d'accueil Apple.

■ Cartes

Afficher Apple Maps et utiliser la fonction de navigation comme sur un iPhone.

Modèles avec système de navigation

Un seul système de navigation (système de navigation préinstallé ou Apple CarPlay) peut fonctionner et donner des directives à la fois. Lorsqu'un des systèmes est utilisé, toutes les adresses définies sur un autre système s'annulent et le système en cours prend en charge le guidage jusqu'à la destination choisie.

■ Configuration d'Apple CarPlay

Après avoir relié l'iPhone au système via le port USB 1,5 A, utiliser la procédure suivante pour configurer Apple CarPlay. L'utilisation d'Apple CarPlay entraînera la transmission de certaines informations sur l'utilisateur et le véhicule (telles que l'emplacement du véhicule, la vitesse et l'état) à l'iPhone pour améliorer l'interactivité de l'expérience Apple CarPlay. Il faut donner votre accord au partage de ces données sur l'écran d'affichage audio.

■ Activation d'Apple CarPlay



Activer une fois : permettre une fois seulement. (L'invite s'affiche à nouveau la fois suivante.)

Activer toujours : permettre à tout moment. (L'invite ne s'affiche plus.)

Annuler : activation non consentie.

Il est possible de changer les paramètres de consentement dans le menu paramètres du **Smartphone**.

► Apple CarPlay

Conditions ou restrictions d'utilisation d'Apple CarPlay

Apple CarPlay nécessite un iPhone compatible avec une connexion mobile et un forfait de données actifs. Les tarifs appliqués seront ceux du forfait souscrit avec l'opérateur.

Les modifications des systèmes d'exploitation, matérielles, logicielles et d'autres technologies nécessaires à la fonctionnalité Apple CarPlay, ainsi que certaines réglementations nationales nouvelles ou révisées, pourraient entraîner une baisse ou un arrêt des fonctionnalités et services d'Apple CarPlay. Honda ne fournit ni ne peut fournir une quelconque garantie ou déclaration de responsabilité à l'égard des performances ou de la fonctionnalité Apple CarPlay.

Il est possible d'utiliser des applications tierces si elles sont compatibles avec Apple CarPlay. Se rendre sur la page d'accueil Apple pour obtenir des renseignements sur les applis compatibles.

► Configuration d'Apple CarPlay

Il est également possible d'utiliser la méthode ci-dessous pour configurer Apple CarPlay : Appuyer sur la touche  → Sélectionner **Paramètres** → **Smartphone** → **Apple CarPlay**

Utilisation des informations relatives à l'utilisateur et au véhicule

L'utilisation et la manipulation d'informations sur l'utilisateur et le véhicule transmises depuis/vers le téléphone par Apple CarPlay sont régies par la politique de confidentialité d'Apple et les conditions générales d'Apple iOS.

■ Utilisation d'Apple CarPlay avec Siri

Appuyer longuement sur la touche  (Parler) pour activer Siri.



Touche (Parler) :

Appuyer longuement sur cette touche pour activer Siri.
Appuyer à nouveau sur cette touche pour désactiver Siri.
Appuyer et relâcher pour activer le système standard de reconnaissance vocale.

☒ Utilisation d'Apple CarPlay avec Siri

Voici des exemples de questions et de commandes pour Siri.

- Quels films sont à l'affiche aujourd'hui ?
- Appeler papa au travail.
- Quelle est cette chanson ?
- Quel temps fera-t-il demain ?
- Lire mon dernier e-mail.

Pour plus d'informations, visiter www.apple.com/ios/siri.

Android Auto

Lors de la connexion d'un téléphone Android au système d'affichage audio via le port USB 1,5 A, Android Auto démarre automatiquement. Une fois connecté via Android Auto, vous pouvez utiliser l'écran Audio/Informations pour accéder aux fonctions téléphone, Google Maps (navigation), Google Play Music et Google Now. Lorsque vous utilisez Android Auto pour la première fois, un didacticiel s'affiche à l'écran.

Nous vous recommandons de vous garer en toute sécurité avant de suivre ce didacticiel et d'utiliser Android Auto.

► **Port(s) USB** P. 285

► **Jumelage automatique** P. 378

REMARQUE :

Android Auto peut ne pas être disponible dans votre pays ou région. Pour plus de détails relatifs à Android Auto, merci de se reporter au site de support Google.

►► Android Auto

Pour utiliser Android Auto, il faut télécharger l'appli Android Auto de Google Play sur votre smartphone.

Android Auto n'est compatible qu'avec les versions Android 5.0 (Lollipop) ou plus récentes.

Bluetooth A2DP ne peut être utilisé sur un téléphone Android Auto.

Garer le véhicule dans un endroit sûr avant de connecter votre téléphone Android à Android Auto et lors du lancement de toute appli compatible.

Pour utiliser Android Auto, brancher le câble USB au port USB 1,5 A. Le port USB situé dans l'espace de rangement de la console centrale ne permet pas d'activer Android Auto.

► **Port(s) USB** P. 285

Lorsque votre téléphone Android est connecté à Android Auto, il n'est pas possible d'utiliser le système audio *Bluetooth*®. Cependant, les autres téléphones jumelés précédemment peuvent lire les fichiers audio via *Bluetooth*® lorsqu'Android Auto est connecté.

► **Réglage du téléphone** P. 459

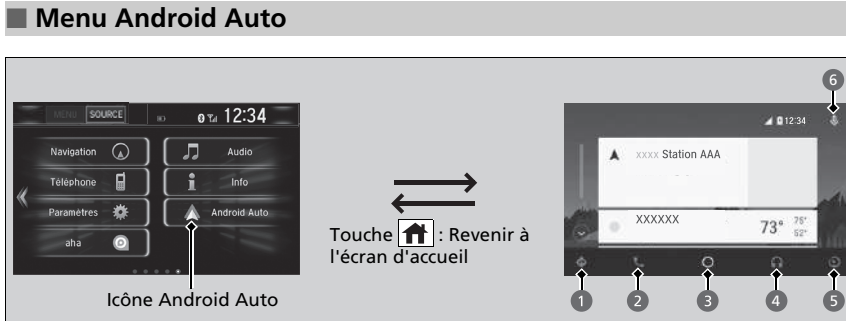

1 Cartes (navigation)

Affiche Google Maps et utilise la fonction de navigation comme le ferait un téléphone Android. Lorsque le véhicule est en marche, il n'est pas possible d'effectuer des saisies clavier. Arrêter le véhicule dans un endroit sûr avant d'entreprendre toute recherche ou d'effectuer toute saisie.

Modèles avec système de navigation

Un seul système de navigation (système de navigation préinstallé ou Android Auto) peut fonctionner et donner des directives à la fois. Lorsqu'un des systèmes est utilisé, toutes les adresses définies sur un autre système s'annulent et le système en cours prend en charge le guidage jusqu'à la destination choisie.

L'écran Audio/Informations affiche le détail des changements de direction jusqu'à votre destination.

2 Téléphone (communication)

Permet de passer et recevoir des appels et d'écouter la messagerie vocale.

3 Google Now (écran d'accueil)

Renvoie des informations utiles organisées par Android Auto sous forme de simples cartes qui s'affichent lorsque nécessaire.

Android Auto

Pour obtenir plus de détails sur les pays et les régions où Android Auto est disponible, ainsi que des informations relatives à son fonctionnement, se rendre sur la page d'accueil Android Auto.

Les écrans peuvent différer en fonction de la version de l'application Android Auto utilisée.

Conditions ou restrictions d'utilisation d'Android Auto

Android Auto nécessite un téléphone Android compatible avec une connexion mobile et un forfait de données actifs. Les tarifs appliqués seront ceux du forfait souscrit avec l'opérateur.

Les modifications des systèmes d'exploitation, matérielles, logicielles et d'autres technologies nécessaires à la fonctionnalité Android Auto, ainsi que certaines réglementations nationales nouvelles ou révisées, pourraient entraîner une baisse ou un arrêt des fonctionnalités et services d'Android Auto. Honda ne fournit ni ne peut fournir un quelconque garantie ou déclaration de responsabilité à l'égard des performances ou de la fonctionnalité Android Auto.

Il est possible d'utiliser des applications tierces si elles sont compatibles avec Android Auto. Se rendre sur la page d'accueil Android Auto pour obtenir des renseignements sur les applis compatibles.

4 Musique et audio

Lit Google Play Music et d'autres applications musicales compatibles avec Android Auto. Pour basculer entre les applications musicales, appuyer sur cette icône.

5 Retour à l'écran d'accueil.

6 Voix

Commander Android Auto avec la voix.

■ Jumelage automatique

Lors de la connexion d'un téléphone Android à l'unité via le port USB 1,5 A, Android Auto démarre automatiquement.

■ Activation d'Android Auto

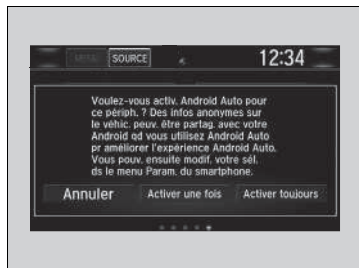

Activer une fois : permettre une fois seulement.

(L'invite s'affiche à nouveau la fois suivante.)

Activer toujours : permettre à tout moment.

(L'invite ne s'affiche plus.)

Annuler : activation non consentie.

Il est possible de changer les paramètres de consentement dans le menu paramètres du **Smartphone**.

» Activation d'Android Auto

Initialiser Android Auto uniquement lorsque vous êtes garé en toute sécurité. Lorsque Android Auto détecte votre téléphone pour la première fois, vous devrez configurer votre téléphone afin que le jumelage automatique soit possible. Se reporter au manuel d'instructions fourni avec votre téléphone.

La méthode ci-dessous sert à modifier les réglages Android Auto après avoir terminé la configuration initiale : Appuyer sur la touche  → Sélectionner **Paramètres** → **Smartphone** → **Android Auto**

Utilisation des informations relatives à l'utilisateur et au véhicule

L'utilisation et la gestion d'informations sur l'utilisateur et le véhicule transmises depuis/vers votre téléphone par Android Auto sont régies par la Politique de confidentialité de Google.

■ Commander Android Auto par reconnaissance vocale

Appuyer longuement sur la touche  (Parler) pour activer Android Auto avec la voix.

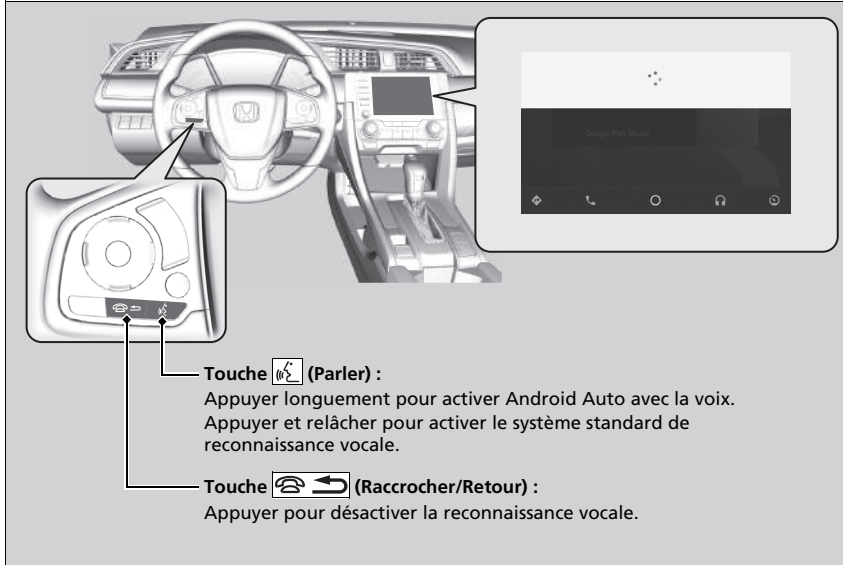

☒ Commander Android Auto par reconnaissance vocale

Voici des exemples de commandes compatibles avec la reconnaissance vocale :

- Répondre au message texte.
- Appeler ma femme.
- Naviguer jusqu'à Honda.
- Ecouter de la musique.
- Envoyer un message texte à ma femme.
- Appeler un fleuriste.

Pour plus d'informations, se reporter à la page d'accueil Android Auto.

La fonction de reconnaissance vocale peut également être activée en appuyant sur l'icône  dans le coin supérieur droit de l'écran.

iPod/clé USB

Si une erreur se produit pendant la lecture d'un iPod ou d'une clé USB, il se peut que les messages d'erreur suivants s'affichent. S'il s'avère impossible d'effacer le message d'erreur, contacter un réparateur agréé.

Message d'erreur	Solution
Erreur USB^{*1} Erreur USB^{*2}	S'affiche en cas d'anomalie du système audio. Vérifier si le périphérique est compatible avec le système audio.
Incompatible USB device Consulter le manuel d'utilisation.*1 Une erreur de chargement s'est produite avec un périphérique USB connecté. Une erreur de chargement s'est produite avec un périphérique USB connecté. S'il n'y a pas de danger, vérifiez la compatibilité du périph. et du câble USB, puis réessayez.*2	S'affiche lorsqu'un dispositif incompatible est connecté. Déconnecter le dispositif. Eteindre et rallumer le système audio. Ne pas rebrancher le dispositif à l'origine de l'erreur.
Vers. non compatible^{*1} Version non compatible^{*2}	S'affiche lors du branchement d'un iPod n'étant pas pris en charge. S'il s'affiche lors du branchement d'un iPod pris en charge, mettre le logiciel de l'iPod à jour à la version la plus récente.
Essai re-connexion^{*1} Réessayer connexion^{*2}	S'affiche lorsque le système ne reconnaît pas l'iPod. Rebrancher l'iPod.
Fichier illisible^{*1} Fichier illisible^{*2}	S'affiche lorsque les fichiers enregistrés sur la clé USB sont protégés par le droit d'auteur ou qu'un format n'est pas pris en charge. Ce message d'erreur apparaît pendant environ trois secondes, puis le morceau suivant est automatiquement diffusé.
Aucune chanson^{*1} Aucune donnée^{*2}	iPod S'affiche lorsque l'iPod est vide. Clé USB S'affiche lorsque la clé USB est vide ou si elle ne contient aucun fichier MP3, WMA, AAC ou WAV *2. iPod et clé USB Vérifier si des fichiers compatibles sont enregistrés sur l'appareil.

*1 : modèles avec système audio couleur

*2 : modèles avec affichage audio

Message d'erreur	Solution
Non compatible *1, *2	S'affiche lors du branchement d'un dispositif non pris en charge. S'il s'affiche lorsqu'un dispositif pris en charge est branché, le rebrancher.

*1 : modèles avec système audio couleur

*2 : modèles avec affichage audio

Modèles avec affichage audio

Android/Applications

Si une erreur se produit pendant l'utilisation du système audio ou d'applications, les messages d'erreur suivants peuvent s'afficher. S'il s'avère impossible d'effacer le message d'erreur, contacter un réparateur agréé.

Message d'erreur*1	Solution
Malheureusement, **** a cessé de fonctionner.	Une erreur s'est produite au sein de l'application, sélectionner OK à l'écran pour fermer l'application.
**** ne répond pas. Souhaitez-vous fermer l'application ?	L'appli ne répond pas. Sélectionner Attendre s'il est possible d'attendre une réponse de l'application un peu plus longtemps. Si elle ne répond pas et que l'attente se prolonge, sélectionner OK pour fermer l'application et la redémarrer. Si le message d'erreur persiste, effectuer une Réinitialisation données d'usine . ➤ Réinitialisation de la valeur par défaut de tous les réglages P. 429

*1 : la section **** correspond à des caractères variables et change en fonction de l'emplacement où se produit l'erreur.

Compatibilité iPod, iPhone, et clés USB

Compatibilité de modèles iPod et iPhone

Modèle
iPod (5e génération)
iPod classic 80 Go/160 Go (lancé en 2007)
iPod classic 120 Go (lancé en 2008)
iPod classic 160 Go (lancé en 2009)
iPod nano (1re - 7e génération) sortis entre 2005 et 2012
iPod touch (1re - 5e génération) sortis entre 2007 et 2012
iPhone 3G/iPhone 3GS/iPhone 4/iPhone 4s/iPhone 5/iPhone 5c*1/iPhone 5s*1/iPhone 6*1/ iPhone 6 Plus*1

*1 : modèles avec affichage audio

Clés USB

- Utiliser de préférence une clé USB de 256 Mo ou plus.
- Il se peut que certains lecteurs audio numériques ne soient pas compatibles.
- Il se peut que certaines clés USB (par ex. appareil avec verrouillage de sécurité) ne fonctionnent pas.
- Il se peut que certains fichiers de logiciel ne permettent pas la lecture audio ou l'affichage des données de texte.
- Il se peut que certaines versions des formats MP3, WMA, AAC ou WAV* ne soient pas compatibles.

Compatibilité de modèles iPod et iPhone

Il se peut que le système audio ne fonctionne pas avec toutes les versions de logiciel de ces appareils.

Clés USB

Les fichiers enregistrés sur la clé USB sont lus dans l'ordre d'enregistrement. Cet ordre peut différer de celui apparaissant sur votre PC ou appareil.

Modèles avec affichage audio

■ Périphériques recommandés

Support	Clé USB	
Profil (version MP4)	Niveau de base 3 (MPEG4-AVC), niveau simple 5 (MPEG4)	
Extension de fichier (version MP4)	.mp4/.m4v	
Codec audio compatible	AAC	MP3
Codec vidéo compatible	MPEG4-AVC (H.264)	MPEG4 (norme ISO/IEC 14496 Partie 2)
Débit binaire	10 Mbits/s (MPEG4-AVC)	8 Mbits/s (MPEG4)
Image maximum	720 x 576 pixels	

Modèles avec affichage audio

Informations légales sur Apple CarPlay/Android Auto

■ DECLARATIONS DE RESPONSABILITE/LICENCE DU MANUEL D'UTILISATION

L'UTILISATION D'APPLE CARPLAY EST SOUMISE A L'ACCEPTATION DES CONDITIONS D'UTILISATION CARPLAY INCLUSES DANS LES CONDITIONS D'UTILISATION D'APPLE IOS. EN RESUME, LES CONDITIONS D'UTILISATION DE CARPLAY DEGAGENT APPLE ET SES PRESTATAIRES DE SERVICES DE TOUTE RESPONSABILITE EN CAS DE DEFAILLANCE PONCTUELLE OU CONTINUE DES SERVICES, LIMITENT STRICTEMENT LES AUTRES RESPONSABILITES D'APPLE ET DE SES PRESTATAIRES DE SERVICES, DECRIVENT LE TYPE D'INFORMATIONS CONCERNANT L'UTILISATEUR RECUEILLIES ET STOCKEES PAR APPLE ET SES PRESTATAIRES DE SERVICES (Y COMPRIS, PAR EXEMPLE, L'EMPLACEMENT DU VEHICULE, LA VITESSE DU VEHICULE ET L'ETAT DU VEHICULE) ET AVERTISSENT DE CERTAINS RISQUES POSSIBLES LIES A L'UTILISATION DE CARPLAY, Y COMPRIS LA POSSIBILITE DE DISTRACTION DU CONDUCTEUR. CONSULTER LA POLITIQUE DE CONFIDENTIALITE D'APPLE POUR PLUS DE DETAILS CONCERNANT L'UTILISATION ET LE TRAITEMENT FAIT PAR D'APPLE DES DONNEES COLLECTEES PAR CARPLAY.

L'UTILISATION D'ANDROID AUTO EST SOUMISE AUX CONDITIONS D'UTILISATION AUTO ANDROID QUI DOIVENT ETRE ACCEPTEES AU MOMENT OU L'APPLICATION ANDROID AUTO EST TELECHARGEE SUR VOTRE TELEPHONE ANDROID. EN RESUME, LES CONDITIONS D'UTILISATION D'ANDROID AUTO DEGAGENT GOOGLE ET SES PRESTATAIRES DE SERVICES DE TOUTE RESPONSABILITE EN CAS DE DEFAILLANCE PONCTUELLE OU CONTINUE DES SERVICES, LIMITENT STRICTEMENT LES AUTRES RESPONSABILITES DE GOOGLE ET DE SES PRESTATAIRES DE SERVICES, DECRIVENT LE TYPE D'INFORMATIONS CONCERNANT L'UTILISATEUR RECUEILLIES ET STOCKEES PAR GOOGLE ET SES PRESTATAIRES DE SERVICES (Y COMPRIS, PAR EXEMPLE, L'EMPLACEMENT DU VEHICULE, LA VITESSE DU VEHICULE ET L'ETAT DU VEHICULE) ET AVERTISSENT DE CERTAINS RISQUES POSSIBLES LIES A L'UTILISATION D'ANDROID AUTO, Y COMPRIS LA POSSIBILITE DE DISTRACTION DU CONDUCTEUR. CONSULTER LA POLITIQUE DE CONFIDENTIALITE DE GOOGLE POUR PLUS DE DETAILS CONCERNANT L'UTILISATION ET LE TRAITEMENT FAIT PAR GOOGLE DES DONNEES COLLECTEES PAR ANDROID AUTO.

EXCLUSION DE GARANTIES ; LIMITATION DE RESPONSABILITE





VOUS RECONNAISSEZ EXPRESSEMENT ET ACCEPTEZ QUE L'UTILISATION D'APPLE CARPLAY OU ANDROID AUTO (LES « APPLICATIONS ») RESTE A VOS RISQUES ET PERILS ET QUE VOUS PRENEZ A VOTRE CHARGE LA TOTALITE DES RISQUES DE QUALITE SATISFAISANTE, DE PERFORMANCES, D'EXACTITUDE ET D'EFFORT DANS TOUTE LA MESURE PERMISE PAR LA LEGISLATION APPLICABLE, ET QUE LES APPLICATIONS ET LES INFORMATIONS LES CONCERNANT SONT FOURNIES « TELLES QUELLES » ET « EN L'ETAT », AVEC TOUS LEURS DEFAUTS ET SANS AUCUNE GARANTIE D'AUCUNE SORTE, HONDA DECLINANT TOUTE GARANTIE ET AUTRES CONDITIONS QUANT AUX APPLICATIONS ET AUX INFORMATIONS LES CONCERNANT, EXPRESSE, TACITE, LEGALE OU AUTRE, Y COMPRIS MAIS SANS S'Y LIMITER, LES GARANTIES IMPLICITES ET/OU CONDITIONS DE QUALITE MARCHANDE, DE QUALITE SATISFAISANTE, D'APTITUDE A UN USAGE PARTICULIER, D'EXACTITUDE, DE JOUISSANCE PAISIBLE ET DE NON-VIOLATION DES DROITS DES TIERS. AUCUNE INFORMATION ORALE OU ECRITE OU CONSEIL DONNE PAR HONDA OU UN REPRESENTANT AUTORISE NE SAURAIT CONSTITUER UNE GARANTIE. NOTAMMENT ET SANS LIMITATION, HONDA DECLINE TOUTE GARANTIE CONCERNANT L'EXACTITUDE DES DONNEES FOURNIES PAR LES APPLICATIONS, TELLES QUE L'EXACTITUDE DE L'ITINERAIRE, DU TEMPS DE TRAJET ESTIME, DES LIMITES DE VITESSE, DES CONDITIONS ROUTIERES, DES ACTUALITES, DE LA METEO, DU TRAFIC OU AUTRES CONTENUS FOURNIS PAR APPLE, GOOGLE, LEURS SOCIETES AFFILIEES OU DES TIERS FOURNISSEURS ; HONDA NE GARANTIT PAS CONTRE LA PERTE DE DONNEES D'APPLICATION, QUI PEUVENT ETRE PERDUES A TOUT MOMENT ; HONDA NE GARANTIT PAS QUE LES APPLICATIONS OU LES SERVICES FOURNIS PAR SON INTERMEDIAIRE SERONT FOURNIS EN TOUT TEMPS NI QU'UN OU TOUS LES SERVICES SERONT DISPONIBLES A TOUT MOMENT OU TOUT EMLACEMENT DONNE. PAR EXEMPLE, LES SERVICES PEUVENT ETRE SUSPENDUS OU INTERROMPUS SANS PREAVIS POUR DES RAISONS DE REPARATION, D'ENTRETIEN, DE CORRECTIFS DE SECURITE, DE MISES A JOUR, ETC., DE MEME QUE LES SERVICES PEUVENT ETRE INDISPONIBLES DANS VOTRE REGION OU LOCALITE, ETC. DE PLUS, VOUS COMPRENEZ QUE LES CHANGEMENTS DANS LA TECHNOLOGIE DE TIERS OU LA LEGISLATION EN VIGUEUR PEUVENT RENDRE LES SERVICES ET/OU LES APPLICATIONS OBSOLETES ET/OU INUTILISABLES.

DANS LA MESURE OU LA LOI NE L'INTERDIT PAS, HONDA OU SES SOCIETES AFFILIEES NE SAURAIENT ETRE TENUS RESPONSABLES DE TOUTE BLESSURE OU TOUT DOMMAGE ACCIDENTEL, SPECIAL, INDIRECT OU CONSECUTIF DE QUELQUE NATURE QUE CE SOIT, Y COMPRIS MAIS SANS S'Y LIMITER, LES PERTES DE PROFITS, LA CORRUPTION OU LA PERTE DE DONNEES, LES DEFAUTS DE TRANSMISSION OU RECEPTION DE DONNEES, L'INTERRUPTION DE L'ACTIVITE COMMERCIALE EN COURS OU TOUT AUTRE DOMMAGE OU PERTE COMMERCIALE, DECOULANT DE OU LIE A L'APPLICATION OU L'UTILISATION OU L'IMPOSSIBILITE D'UTILISER LES APPLICATIONS OU LES INFORMATIONS LES CONCERNANT, QUELLE QUE SOIT LEUR ORIGINE ET INDEPENDAMMENT DE LA THESE DE LA RESPONSABILITE (CONTRACTUELLE, DELICTUEUSE OU AUTRE) ET MEME SI HONDA AVAIT ETE INFORME DE LA POSSIBILITE DE TELS DOMMAGES. CERTAINES REGIONS ET PAYS N'AUTORISENT PEUT-ETRE PAS QU'ON LIMITE OU QU'ON EXCLUE LA RESPONSABILITE EN DOMMAGES-INTERETS, DE SORTE QUE CES LIMITATIONS ET EXCLUSIONS PEUVENT NE PAS S'APPLIQUER A VOUS. LES LIMITATIONS QUI PRECEDENT S'APPLIQUENT MEME SI LES REMEDES SUSMENTIONNES N'ONT PAS TOUCHE LEUR BUT ESSENTIEL.

A propos des licences à code source libre

Pour voir les informations de licence open source, procéder comme suit.

Modèles avec système audio couleur

1. Appuyer sur la touche **MENU/CLOCK**.
2. Tourner  pour sélectionner **Paramètres**, puis appuyer sur .
3. Tourner  pour sélectionner **Licences OSS**, puis appuyer sur .

Modèles avec affichage audio

1. Appuyer sur la touche .
2. Sélectionner **Paramètres**.
3. Sélectionner **Système**.
4. Sélectionner l'onglet **Autres**.
5. Sélectionner **Informations détaillées**.
6. Sélectionner **A propos du périphérique**.
7. Sélectionner **Mentions légales**.
8. Sélectionner **Licences à code source libre**.

►► A propos des licences à code source libre

Modèles avec système audio couleur

LICENCE : Copyright © 2001 Bob Trower, Trantor Standard Systems Inc.

Une autorisation est accordée, à titre gratuit, à toute personne obtenant une copie de ce logiciel et les fichiers de documentation connexe (le « logiciel »), d'utiliser le Logiciel sans restriction, y compris mais sans s'y limiter, d'utiliser, de copier, modifier, fusionner, publier, distribuer, sous-licencier et/ou vendre des copies du Logiciel et de permettre à toute personne prenant possession du Logiciel de bénéficier de cette autorisation dans la limite des conditions suivantes :

La notification de copyright ci-dessus et la présente autorisation seront inscrites sur toutes les copies ou parties substantielles du Logiciel.

LE LOGICIEL EST FOURNI « EN L'ETAT », SANS GARANTIE D'AUCUNE SORTE, EXPRESSE OU IMPLICITE, Y COMPRIS MAIS SANS S'Y LIMITER, LES GARANTIES DE QUALITE MARCHANDE OU D'APTITUDE A UNE UTILISATION PARTICULIERE ET DE NON-INFRACTION. EN AUCUN CAS LES AUTEURS OU LES TITULAIRES DES DROITS DE COPYRIGHT NE SAURAIENT ETRE TENUS RESPONSABLES POUR TOUTE RECLAMATION, DOMMAGE OU AUTRE RESPONSABILITE, Y COMPRIS DANS LE CADRE D'UNE RESPONSABILITE CONTRACTUELLE, DELICTUEUSE OU AUTRE, OU EN LIEN DIRECT OU INDIRECT AVEC LE LOGICIEL, SON UTILISATION OU LES AUTRES USAGES QUI EN SERAIENT FAITS.

Informations de licence*

■ DTS



Pour en savoir plus sur les brevets DTS, voir <http://patents.dts.com>. Produit sous licence de DTS Licensing Limited. DTS et le Symbole, sont des marques déposées, DTS Digital Surround et Neural Surround sont des marques déposées de DTS, Inc. © DTS, Inc. Tous droits réservés.



Modèles avec système audio couleur

Utiliser l'écran Audio/Informations pour personnaliser certaines fonctions.

■ Personnalisation d'une fonction

Lorsque le véhicule est à l'arrêt, le contacteur d'allumage en position MARCHÉ , appuyer sur la touche **MENU/CLOCK**, puis sélectionner **Réglages**. Pour personnaliser les paramètres du téléphone, appuyer sur le bouton , puis sélectionner **Réglage tél.**

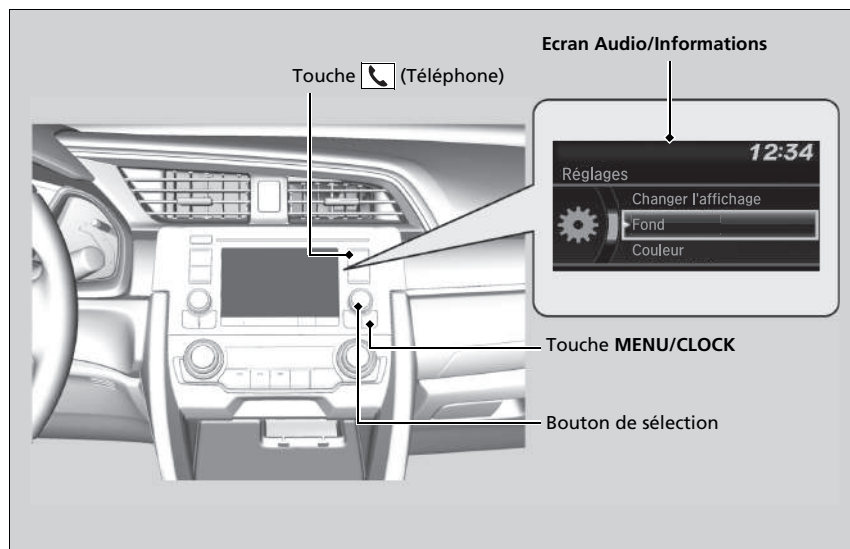

» Fonctions personnalisées

Lors de la personnalisation des réglages :

- S'assurer que le véhicule est complètement arrêté.

Modèles à transmission à variation continue

- Mettre le levier de vitesses sur **P**.

Modèles à boîte de vitesses manuelle

- Serrer le frein de stationnement.

» Personnalisation d'une fonction

Ces informations indiquent comment utiliser le bouton de sélection.

Tourner  pour sélectionner.

Appuyer sur  pour valider.

■ Procédure de personnalisation

Appuyer sur la touche **MENU/CLOCK**.

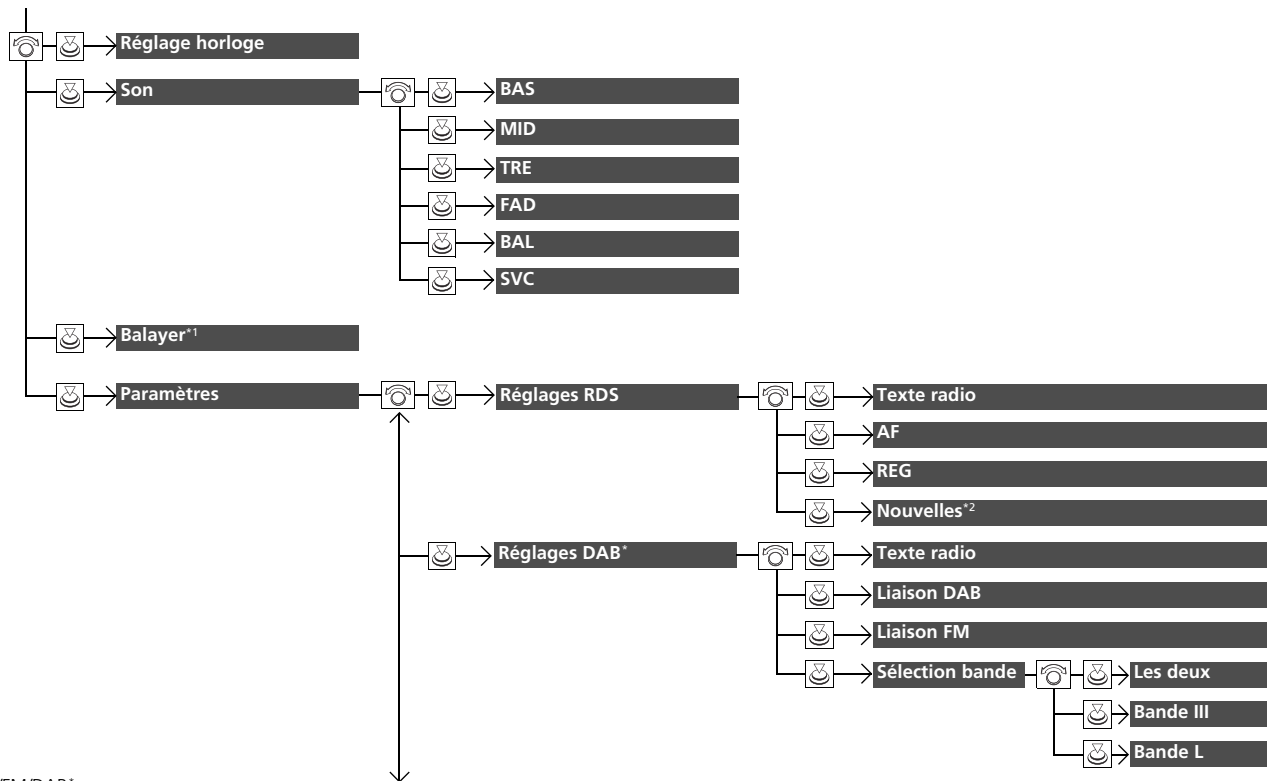



1 : Mode AM/FM/DAB

2 : Sauf mode AM/FM/DAB

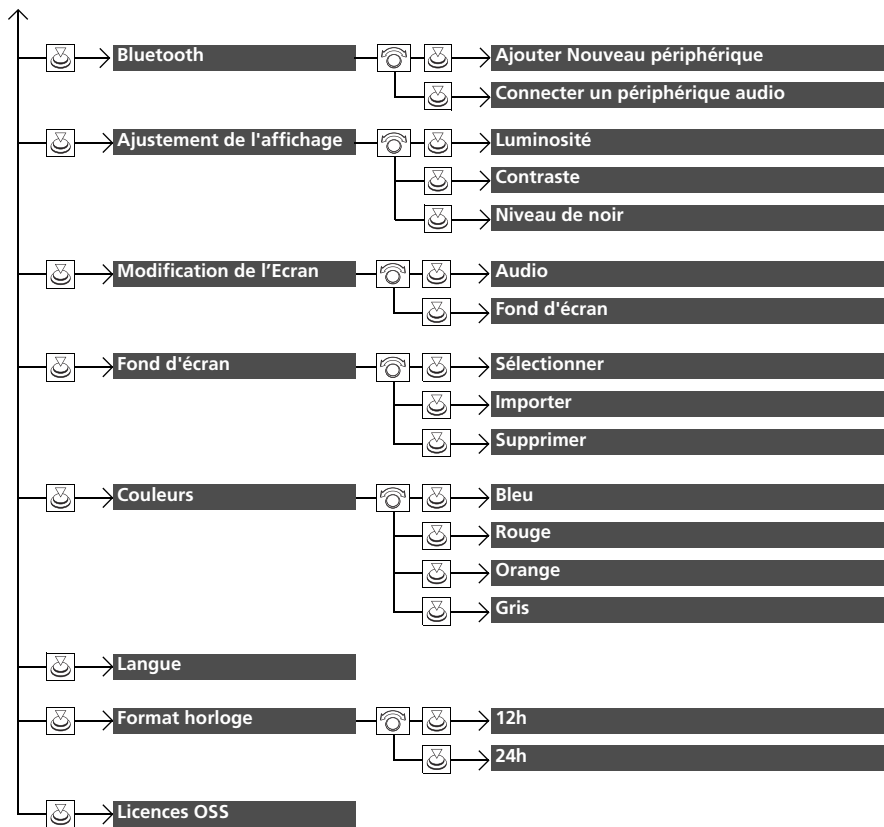
* Non disponible sur tous les modèles



Appuyer sur la touche  et tourner  pour sélectionner **Réglage tél.**, puis appuyer sur .

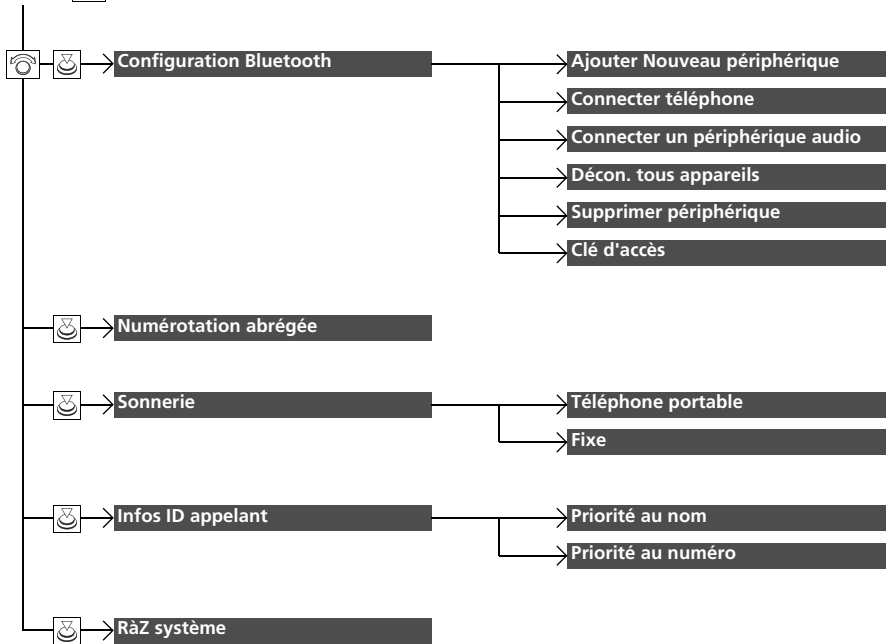

■ Liste des options personnalisables

Groupe	Fonctions personnalisées	Description	Réglages possibles	
Paramètres	Réglage horloge	Règle l'horloge. ☒ Horloge P. 186	—	
	Son	BAS	Ajuste les réglages du volume des haut-parleurs. ☒ Réglage du son P. 295	—
		MID		
		TRE		
		FAD		
		BAL		
		SVC		
		Mode AM/FM/DAB*	Permet de sélectionner le mode Scan.	—
		Balayer	☒ Balayer P. 302, 304	—
		Texte radio	Affiche les informations du texte radio de la station RDS sélectionnée.	Activé/Désactivé*1
Réglages RDS	AF	S'active et se désactive pour changer automatiquement la fréquence diffusant la même station au fur et à mesure des changements de zone.	Activé*1/Désactivé	
	REG	S'active et se désactive pour conserver la fréquence des stations dans la zone concernée même si le signal devient faible.	Activé*1/Désactivé	
		Sauf mode AM/FM/DAB*	S'active et se désactive automatiquement pour basculer sur un programme d'infos.	Activé/Désactivé*1
	Nouvelles			

*1 : réglage par défaut

Groupe	Fonctions personnalisées	Description	Réglages possibles	
Paramètres	Réglages DAB*	Texte radio	Affiche les informations du texte radio de la station DAB sélectionnée. Activé/Désactivé*1	
		Liaison DAB	Spécifie si le système recherche automatiquement la même station dans l'ensemble, et bascule sur cette dernière. Activé*1/Désactivé	
		Liaison FM	Spécifie si le système trouve la même station dans une bande FM, et bascule automatiquement sur cette bande. Activé*1/Désactivé	
		Sélection bande	Sélectionne des bandes spécifiques pour réduire le temps de mise à jour des listes et de recherche de station. Les deux*1/Bande III/Bande L	
	Bluetooth	Ajouter Nouveau périphérique	Jumelle un nouveau téléphone au système HFT, modifie ou efface un téléphone jumelé ou crée un code pour un téléphone jumelé. ➤ Réglage du téléphone P. 436	—
		Connecter un périphérique audio	Connecte, déconnecte ou jumelle un périphérique audio <i>Bluetooth</i> ® au système HFT.	—
	Ajustement de l'affichage	Luminosité	Modifie la luminosité de l'écran Audio/Informations.	—
		Contraste	Modifie le contraste de l'écran Audio/Informations.	—
		Niveau de noir	Modifie le niveau de noir de l'écran Audio/Informations.	—

*1 : réglage par défaut

Groupe	Fonctions personnalisées	Description	Réglages possibles
Paramètres	Modification de l'Écran	Modifie le type d'affichage.	Audio *1/ Fond d'écran
	Sélectionner	Modifie le type de fond.	Horloge *1/ Image 1/ Image 2/Image 3
	Fond d'écran	Importe un fichier image pour un nouveau fond.  Réglage du fond d'écran P. 293	—
	Supprimer	Supprime un fichier image de fond.	Image 1 *1/ Image 2/ Image 3
	Couleurs	Modifie la couleur d'arrière-plan de l'écran Audio/ Informations.	Bleu *1/ Rouge/Orange/ Gris
	Langue	Change la langue d'affichage.	Anglais *1 ou Turc *1 : voir les autres langues sélectionnables sur l'écran.
	Format horloge	Sélectionne l'affichage de horloge numérique de 12 h à 24 h.	12h *1/ 24h
	Licences OSS	Affiche les informations légales.	—

*1 : réglage par défaut



Groupe	Fonctions personnalisées	Description	Réglages possibles	
Réglage tél.	Ajouter Nouveau périphérique	Jumelle un nouveau téléphone au HFT. ➤ Réglage du téléphone P. 436	—	
	Configuration Bluetooth	Connecter téléphone	Jumelle un nouveau téléphone ou connecte un téléphone jumelé au HFT. ➤ Réglage du téléphone P. 436	—
		Connecter un périphérique audio	Connecte un périphérique audio <i>Bluetooth</i> ® au HFT.	—
		Décon. tous appareils	Déconnecte un téléphone jumelé du HFT.	—
		Supprimer périphérique	Supprime un téléphone jumelé.	—
		Clé d'accès	Entre et modifie un code pour un téléphone jumelé.	—
		Numérotation abrégée	Modifie, ajoute ou efface un numéro rapide. ➤ Numérotation abrégée P. 445	—
		Sonnerie	Sélectionne une tonalité de sonnerie spécifique ou celle du téléphone portable connecté.	Téléphone portable *1/ Fixe
		Infos ID appelant	Donne la priorité au nom ou au numéro de téléphone de l'appelant comme identifiant d'appelant.	Priorité au nom *1/ Priorité au numéro
		RàZ système	Annule/réinitialise toutes les options personnalisées dans le groupe Réglage tél. par défaut.	—

*1 : réglage par défaut

Modèles avec affichage audio

Utiliser l'écran Audio/Informations pour personnaliser certaines fonctions.

■ Personnalisation d'une fonction

Lorsque le véhicule est à l'arrêt et le contacteur d'allumage en position MARCHE *1, appuyer sur la touche  et sélectionner **Paramètres**, puis choisir une option.

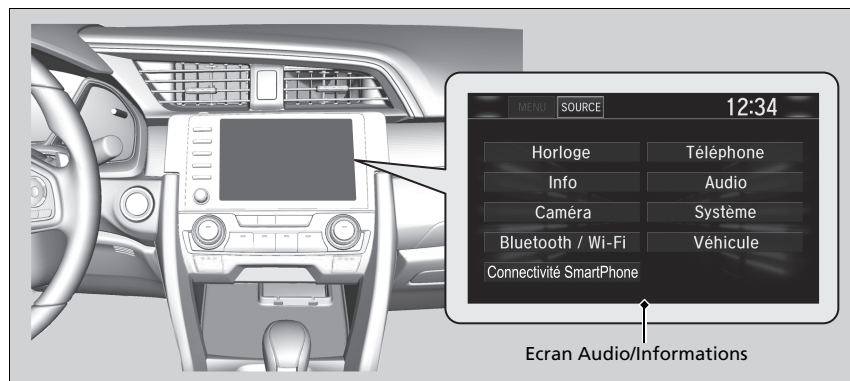

» Fonctions personnalisées

Lors de la personnalisation des réglages :

- S'assurer que le véhicule est complètement arrêté.

Modèles à transmission à variation continue

- Mettre le levier de vitesses sur **P**.

Modèles à boîte de vitesses manuelle

- Serrer le frein de stationnement.

Pour personnaliser les caractéristiques des fonctions, se reporter à ce qui suit.

- **Procédure de personnalisation** P. 397
- **Liste des options personnalisables** P. 405

*1 : les modèles équipés du système d'accès sans clé ont une touche **ENGINE START/STOP** au lieu d'un contacteur d'allumage.

■ Procédure de personnalisation

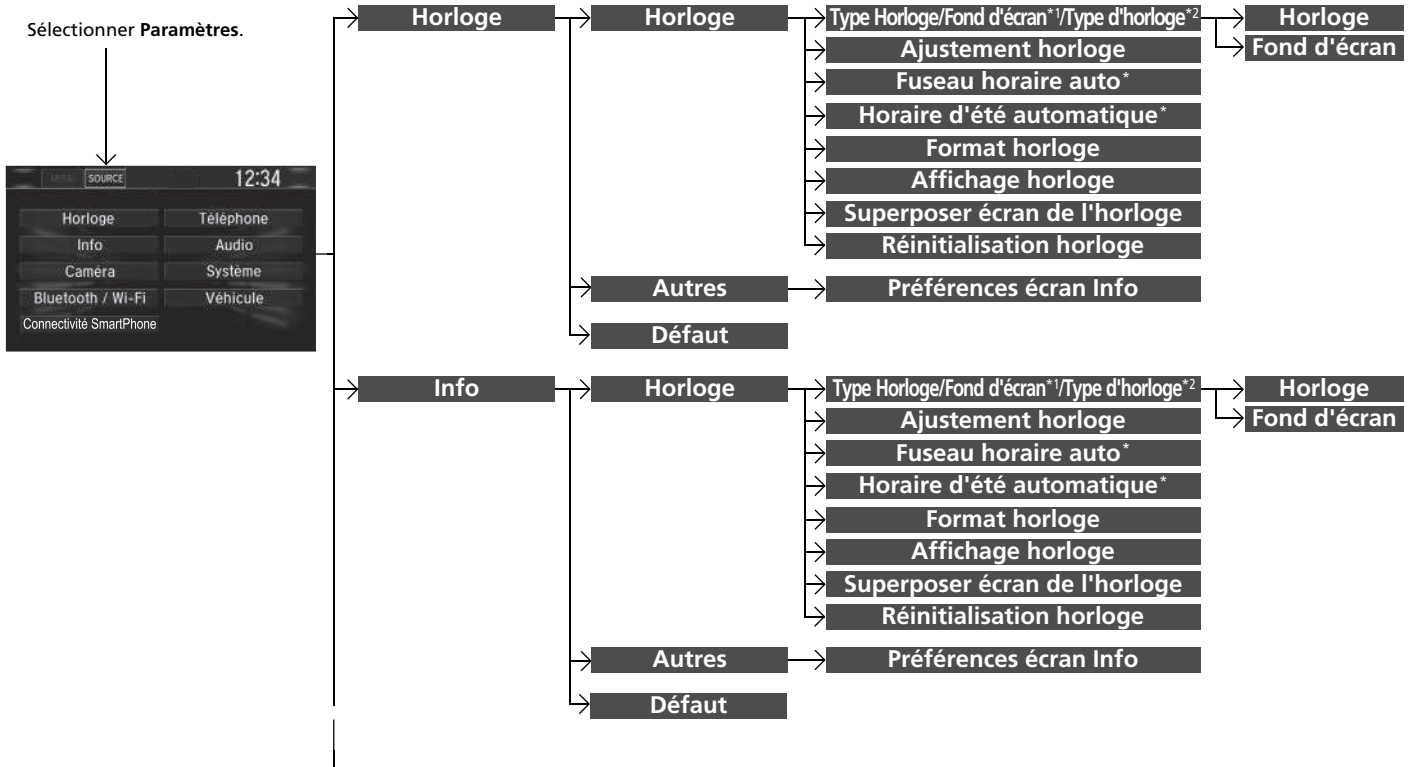

*1 : ne s'affiche pas lorsque le design de l'interface de l'écran est modifié.

*2 : s'affiche uniquement lorsque le design de l'interface de l'écran est modifié.

* Non disponible sur tous les modèles

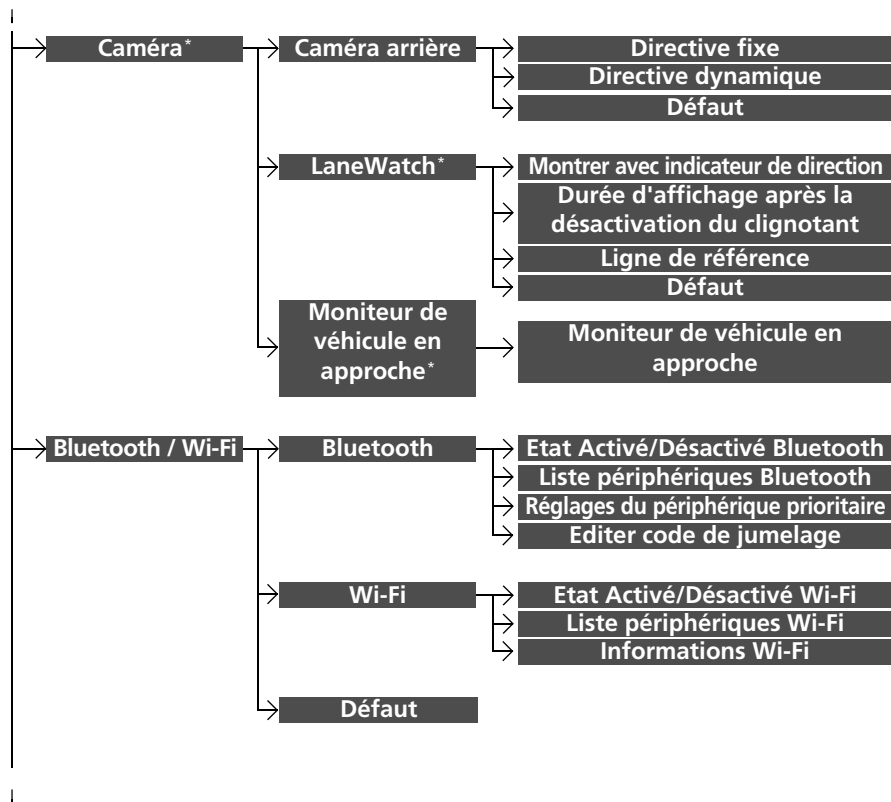

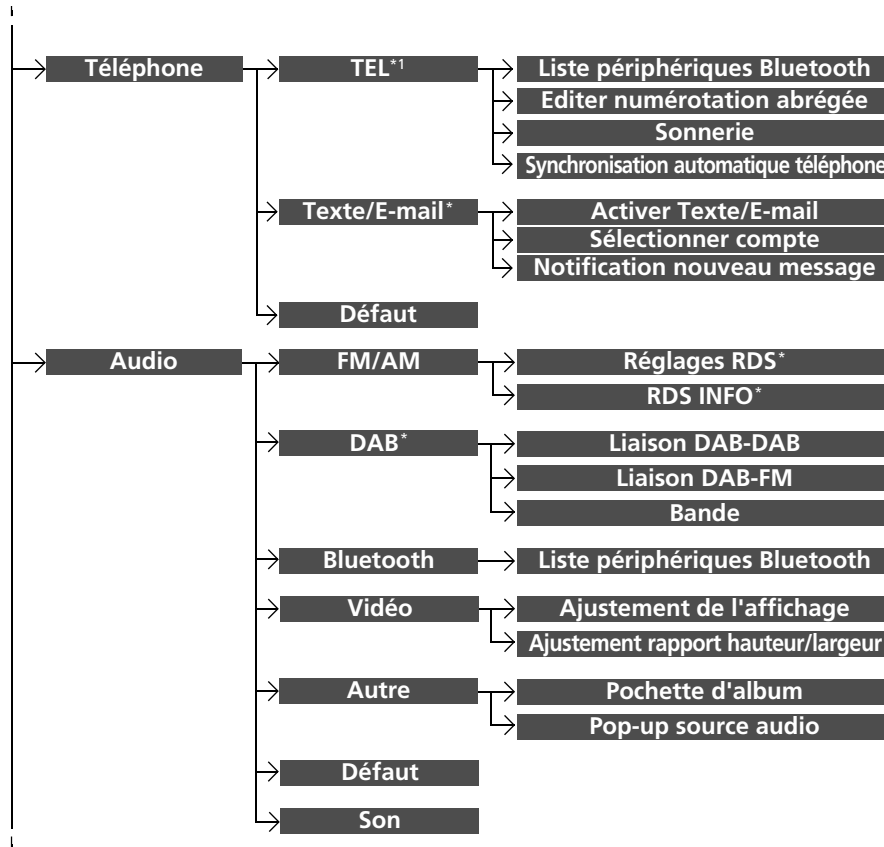

*1 : l'onglet **TEL** est présent selon les modèles.

* Non disponible sur tous les modèles

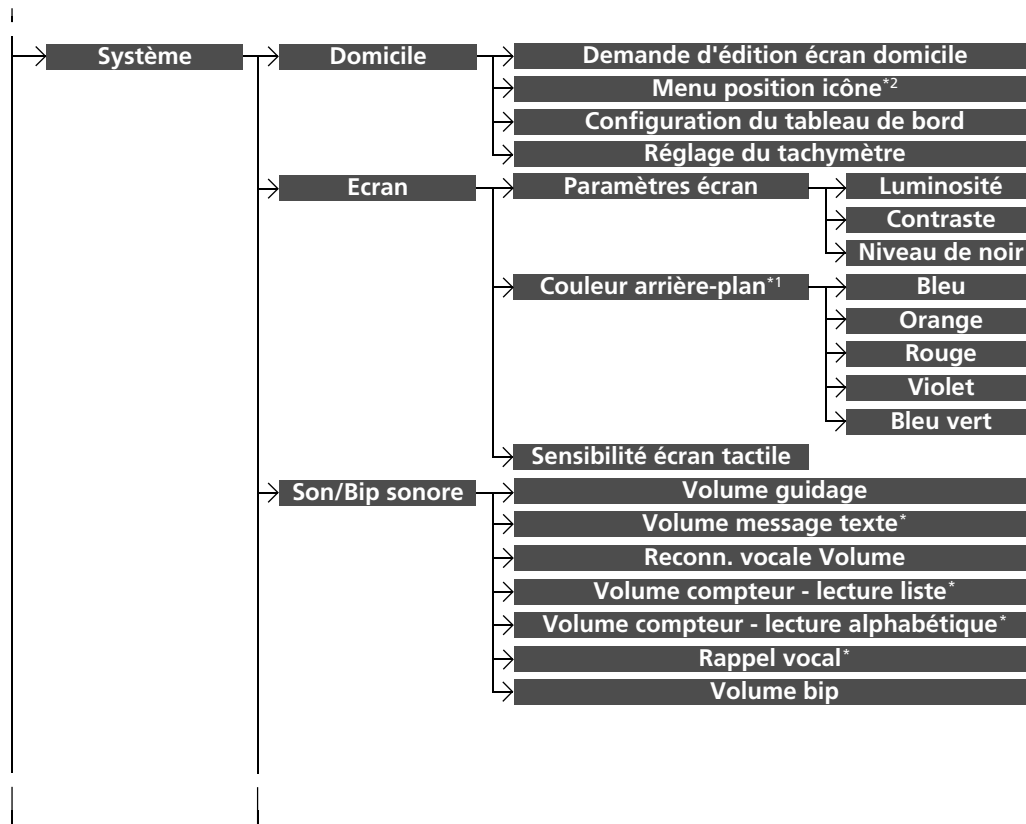

*1 : ne s'affiche pas lorsque le design de l'interface de l'écran est modifié.

*2 : s'affiche uniquement lorsque le design de l'interface de l'écran est modifié.

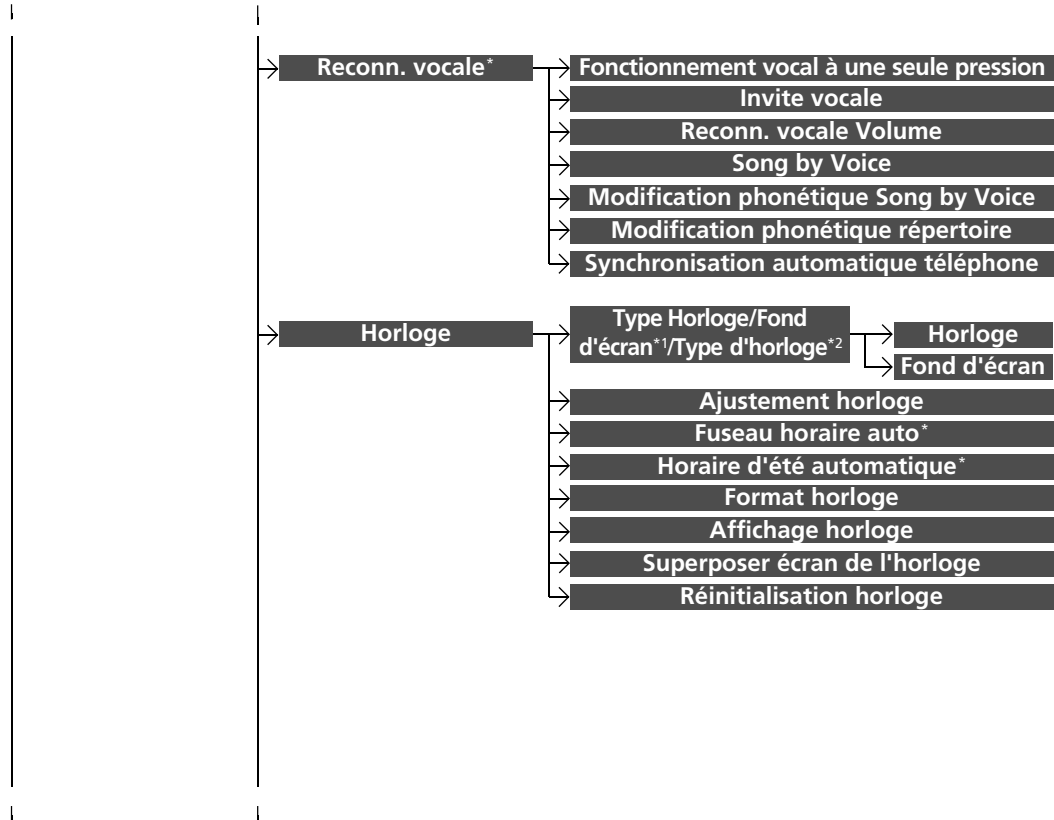

*1 : ne s'affiche pas lorsque le design de l'interface de l'écran est modifié.
 *2 : s'affiche uniquement lorsque le design de l'interface de l'écran est modifié.

* Non disponible sur tous les modèles

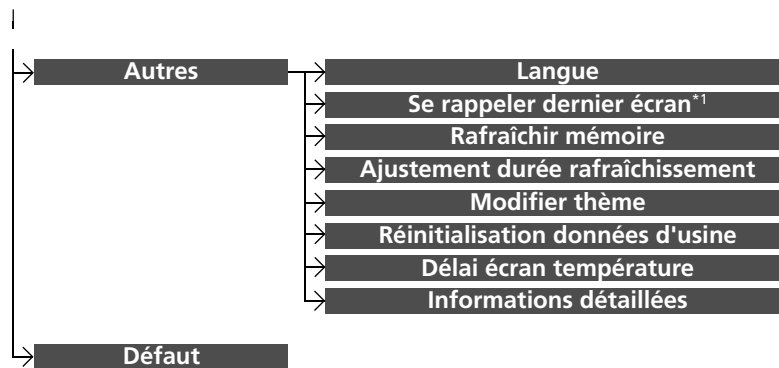

*1 : ne s'affiche pas lorsque le design de l'interface de l'écran est modifié.

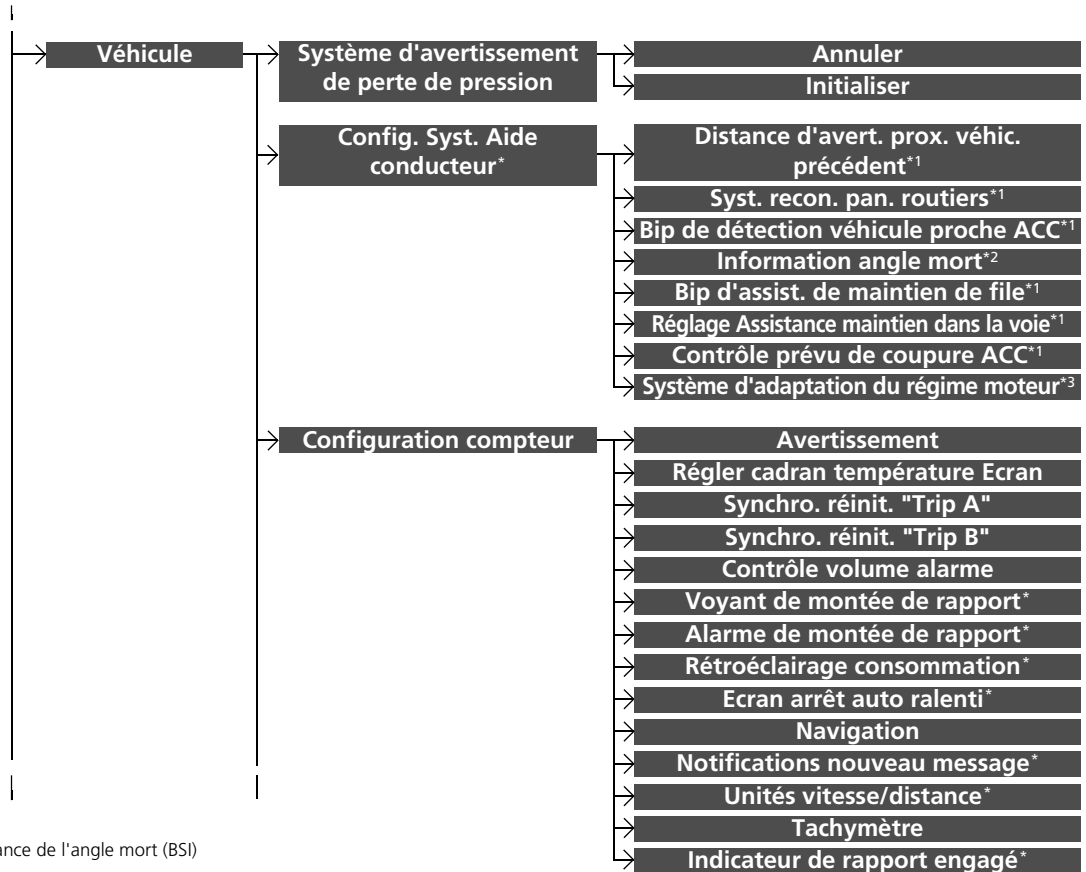

*1 : modèles avec CMBS

*2 : modèles avec système de surveillance de l'angle mort (BSI)

*3 : modèles avec moteur 2,0 l

* Non disponible sur tous les modèles

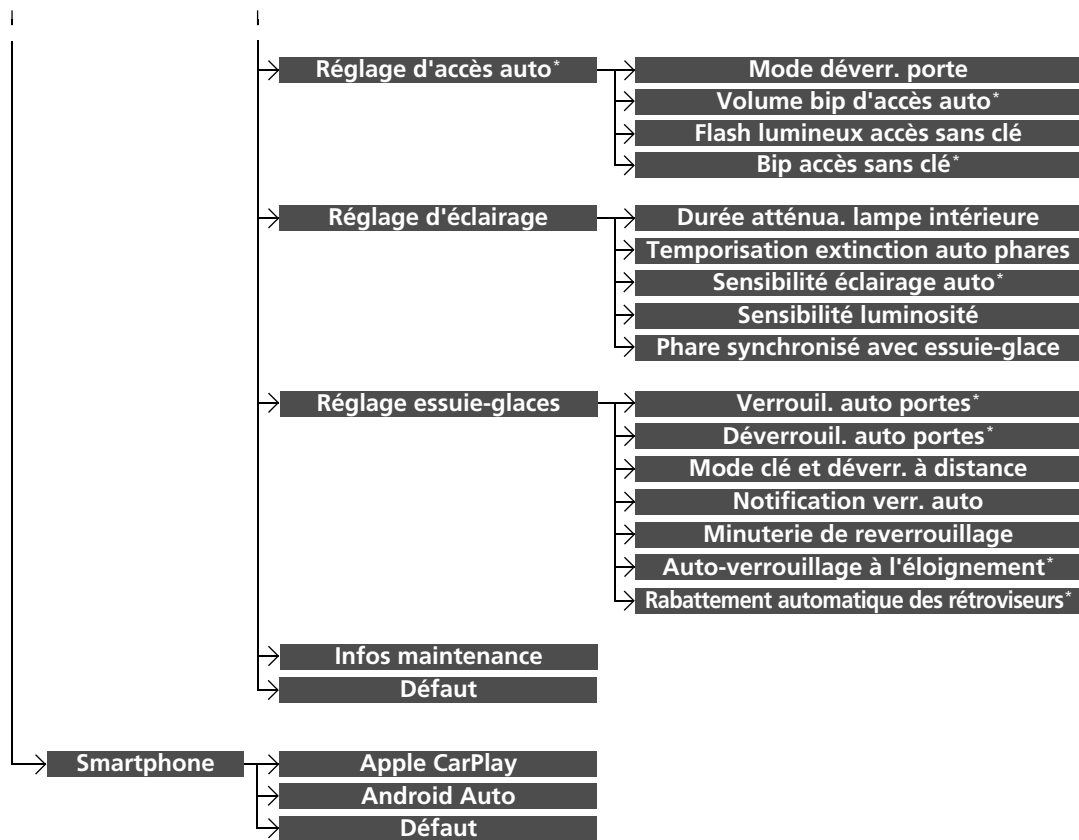

■ Liste des options personnalisables

Groupe	Fonctions personnalisées	Description	Réglages possibles
Horloge	Type Horloge/ Fond d'écran* ¹ / Type d'horloge* ²	Horloge Fond d'écran	
	Ajustement horloge		
	Fuseau horaire auto*		
	Horaire d'été automatique*	Voir Info sur P. 406	
	Format horloge		
	Affichage horloge		
	Superposer écran de l'horloge		
	Réinitialisation horloge		
Autres	Préférences écran Info		
Défaut		Annule/réinitialise toutes les options personnalisées dans le groupe des paramètres Horloge par défaut.	Oui/Non

*1 : ne s'affiche pas lorsque le design de l'interface de l'écran est modifié.

*2 : s'affiche uniquement lorsque le design de l'interface de l'écran est modifié.

Groupe	Fonctions personnalisées	Description	Réglages possibles	
Info	Horloge	Type Horloge/ Fond d'écran^{*2/}	Horloge Modifie le type d'affichage de l'horloge.	Analogique/ Numérique^{*1/}Petite numérique/ Désactiver
		Type d'horloge^{*3}	Fond d'écran <ul style="list-style-type: none"> • Modifie le type de fond. • Importe un fichier image pour un nouveau fond. • Supprime un fichier image de fond. 	Vide/Galaxie^{*1/} Métallique
		Ajustement horloge	Règle l'horloge.	—
		Fuseau horaire auto[*]	Règle automatiquement l'horloge en cas de changement de fuseau horaire pendant la conduite.	Activé^{*1/}Désactivé
		Horaire d'été automatique[*]	Sélectionner Activé pour que le GPS règle automatiquement l'horloge à l'heure d'été. Sélectionner Désactivé pour annuler cette fonction.	Activé^{*1/}Désactivé
		Format horloge	Sélectionne l'affichage de horloge numérique de 12 h à 24 h.	12H^{*1/}24H
		Affichage horloge	Spécifie si l'affichage de l'horloge s'active.	Activé^{*1/}Désactivé
		Superposer écran de l'horloge	Modifie la disposition de l'affichage de l'horloge.	En haut à droite^{*1/}En haut à gauche/En bas à droite/En bas à gauche/Désactivé
		Réinitialisation horloge	Rétablit les réglages par défaut de l'horloge.	Oui/Non

*1 : réglage par défaut

*2 : ne s'affiche pas lorsque le design de l'interface de l'écran est modifié.

*3 : s'affiche uniquement lorsque le design de l'interface de l'écran est modifié.0

* Non disponible sur tous les modèles

Groupe	Fonctions personnalisées		Description	Réglages possibles
Info	Autres	Préférences écran Info	Sélectionne le menu supérieur lorsque Info est sélectionné. <ul style="list-style-type: none"> • Info haut : un menu résumé s'affiche. • Menu info : un menu complet s'affiche. • Désactivé : aucun menu ne s'affiche. 	Info haut/Menu info*¹/Désactivé
	Défaut		Annule/réinitialise toutes les options personnalisées dans le groupe des paramètres Info par défaut.	Oui/Non

*1 : réglage par défaut

Groupe	Fonctions personnalisées	Description	Réglages possibles
Caméra*	Caméra arrière	Directive fixe Spécifie si les lignes de guidage fixes apparaissent ou non sur le moniteur de la caméra arrière. ➤ Caméra arrière multi-vues* P. 653	Activé**/Désactivé
		Directive dynamique Spécifie si les directives correspondent au mouvement du volant. ➤ Caméra arrière multi-vues* P. 653	Activé**/Désactivé
		Défaut Annule/Réinitialise toutes les options personnalisées dans le groupe de paramètres Caméra arrière par défaut.	Oui/Non
	LaneWatch*	Montrer avec indicateur de direction Définit si l'affichage LaneWatch s'active lorsque le levier de clignotant est actionné pour indiquer un virage à gauche.	Activé**/Désactivé
		Durée d'affichage après la désactivation du clignotant Modifie la durée de l'affichage LaneWatch après que le levier de clignotant est remis au centre.	0 seconde**/ 2 secondes
		Ligne de référence Spécifie si les lignes de référence apparaissent ou non sur le moniteur LaneWatch.	Activé**/Désactivé
		Défaut Annule/réinitialise toutes les options personnalisées dans le groupe LaneWatch par défaut.	Oui/Non
	Moniteur de véhicule en approche*	Moniteur de véhicule en approche Active et désactive le moniteur de véhicule en approche.	Activé**/Désactivé



*1 : réglage par défaut

Groupe	Fonctions personnalisées	Description	Réglages possibles		
Bluetooth / Wi-Fi	Bluetooth	Etat Activé/Désactivé Bluetooth	Change l'état du <i>Bluetooth</i> [®] .	Activé*¹/Désactivé	
		Liste périphériques Bluetooth	Jumelle un nouveau téléphone au système HFT, modifie ou efface un téléphone jumelé. <input type="checkbox"/> Réglage du téléphone P. 459	—	
		Réglages du périphérique prioritaire	Etat Activé/Désactivé de la priorité	Permet ou empêche le système de se connecter automatiquement à un périphérique <i>Bluetooth</i> [®] configuré comme prioritaire.	Activé/Désactivé*¹
			Audio	Sélectionne le périphérique prioritaire plutôt qu'un autre périphérique audio jumelé.	—
			Téléphone	Sélectionne le dispositif prioritaire plutôt qu'un autre téléphone jumelé.	—
		Editer code de jumelage	Modifie un code de jumelage. <input type="checkbox"/> Pour changer le code de jumelage P. 460	Aléatoire/Fixe*¹	

* 1 : réglage par défaut

Groupe	Fonctions personnalisées	Description	Réglages possibles
Bluetooth / Wi-Fi	Wi-Fi	Etat Activé/Désactivé Wi-Fi	Change le mode Wi-Fi. Activé/Désactivé ^{*1}
		Liste périphériques Wi-Fi	Connecte, déconnecte ou efface le périphérique Wi-Fi. —
		Informations Wi-Fi	Affiche les informations Wi-Fi de l'unité principale. —
	Défaut	Annule/réinitialise toutes les options personnalisées dans le groupe Bluetooth / Wi-Fi par défaut. Oui/Non	

*1 : réglage par défaut

Groupe	Fonctions personnalisées	Description	Réglages possibles	
Téléphone	Liste périphériques Bluetooth	Jumelle un nouveau téléphone au système HFT, connecte ou déconnecte un téléphone jumelé.  Réglage du téléphone P. 459	—	
	Editer numérotation abrégée	Modifie, ajoute ou efface un numéro rapide.  Numérotation abrégée P. 465	—	
	Sonnerie	Sélectionne une tonalité de sonnerie spécifique ou celle du téléphone portable connecté.	Fixe/Téléphone portable ^{*1}	
	Synchronisation automatique téléphone	Configure les données de l'historique des appels et du répertoire à importer automatiquement lorsqu'un téléphone est jumelé au système HFT.	Activé ^{*1} / Désactivé	
	Texte/E-mail*	Activer Texte/E-mail	Active et désactive la fonction message texte/e-mail.	Activé ^{*1} / Désactivé
		Sélectionner compte	Sélectionne un compte de messagerie texte ou e-mail.	—
		Notification nouveau message	Spécifie si une fenêtre contextuelle d'alerte s'affiche lorsque l'HFT reçoit un nouveau message texte/e-mail.	Activé/Désactivé
Défaut	Annule/réinitialise toutes les options personnalisées dans le groupe des paramètres Téléphone par défaut.	Oui/Non		

*1 : réglage par défaut

*2 : l'onglet **TEL** est présent selon les modèles.

Groupe	Fonctions personnalisées	Description	Réglages possibles	
Audio	Mode FM/AM FM/AM Réglages RDS*	Informations routières	Active et désactive les informations routières.	Activé/Désactivé*¹
		AF	S'active et se désactive pour changer automatiquement la fréquence diffusant la même station au fur et à mesure des changements de zone.	Activé*¹/Désactivé
		REG	S'active et se désactive pour conserver la fréquence des stations dans la zone concernée même si le signal devient faible.	Activé*¹/Désactivé
		Nouvelles	S'active et se désactive automatiquement pour basculer sur un programme d'infos.	Activé/Désactivé*¹
		RDS INFO*	Active et désactive les informations RDS.	Activé/Désactivé*¹
		Liaison DAB-DAB	Spécifie si le système recherche automatiquement la même station dans l'ensemble, et bascule sur cette dernière.	Activé*¹/Désactivé
		Mode DAB DAB* Liaison DAB-FM	Spécifie si le système trouve la même station dans une bande FM, et bascule automatiquement sur cette bande.	Activé*¹/Désactivé
		Bande	Sélectionne des bandes spécifiques pour réduire le temps de mise à jour des listes et de recherche de station.	LES DEUX*¹/BANDE III/ BANDE L

*1 : réglage par défaut

Groupe	Fonctions personnalisées	Description	Réglages possibles			
Audio	Mode Bluetooth® Bluetooth	Liste périphériques Bluetooth	Jumelle un nouveau téléphone au système HFT, modifie ou efface un téléphone jumelé. 📌 Réglage du téléphone P. 459	—		
	Mode USB, HDMI™, Apple CarPlay ou Android auto Vidéo	Ajustement de l'affichage	Luminosité			
			Ecran	Contraste	Voir Système sur P. 414	
				Niveau de noir		
			Couleur	Couleur	Modifie la couleur de l'écran Audio/ Informations.	—
				Teinte	Modifie la teinte de l'écran Audio/ Informations.	—
	Mode USB, HDMI™ Ajustement rapport hauteur/largeur	Sélectionne un mode d'affichage avec un rapport hauteur-largeur différent : Original (uniquement USB), Normal , Plein ou Zoom .	Original *1 (uniquement USB)/ Normal/Plein *1/ Zoom			

*1 : réglage par défaut

Groupe	Fonctions personnalisées	Description	Réglages possibles
Audio	Autre	<div style="background-color: #cccccc; padding: 2px;">Mode iPod ou USB</div> [Support sélectionné] Pochette d'album	Active et désactive l'affichage de la pochette. Activé*¹/Désactivé
		Pop-up source audio	Spécifie si la liste des sources audio sélectionnables s'active lorsque la fonction Audio est sélectionnée sur l'écran d'accueil. Activé/Désactivé*¹
	Défaut		Annule/réinitialise toutes les options personnalisées dans le groupe des paramètres Audio par défaut. Oui/Non
	Son		Ajuste les réglages du volume des haut-parleurs. <input checked="" type="checkbox"/> Réglage du son P. 337 —
Système	Domicile	Demande d'édition écran domicile	Modifie la disposition des icônes de l'écran d'accueil. —
		Menu position icône*²	Modifie la position des icônes du menu sur les écrans Audio , Téléphone et Info . —
		Configuration du tableau de bord	Modifie la disposition des icônes de l'écran Tableau de bord . —
		Réglage du tachymètre	Active et désactive l'affichage du tachymètre. Activé*¹/Désactivé

*1 : réglage par défaut

*2 : s'affiche uniquement lorsque le design de l'interface de l'écran est modifié.

Groupe	Fonctions personnalisées	Description	Réglages possibles		
Système	Ecran	Luminosité	Modifie la luminosité de l'écran Audio/Informations.	—	
		Paramètres écran	Contraste	Modifie le contraste de l'écran Audio/Informations.	—
			Niveau de noir	Modifie le niveau de noir de l'écran Audio/Informations.	—
		Couleur arrière-plan ^{*2}	Modifie la couleur d'arrière-plan de l'écran Audio/Informations.	Bleu/Orange/Rouge ^{*3} / Violet/Bleu vert ^{*3}	
		Sensibilité écran tactile	Permet de régler la sensibilité de l'écran tactile.	Haute/Basse ^{*1}	



*1 : réglage par défaut

*2 : ne s'affiche pas lorsque le design de l'interface de l'écran est modifié.

*3 : le réglage par défaut varie selon le modèle.

Groupe	Fonctions personnalisées	Description	Réglages possibles	
Système	Son/Bip sonore	Volume guidage	Modifie le volume sonore. Règle le volume du guidage du système de navigation.	00~06*1~11
		Volume message texte*	Modifie le volume de lecture des messages textes/e-mails.	01~06*1~11
		Reconn. vocale Volume	Modifie le volume de l'invite vocale	01~06*1~11
		Volume compteur - lecture liste*	Modifie le volume de lecture de la liste.	00~06*1~11
		Volume compteur - lecture alphabétique*	Modifie le volume de lecture alphabétique.	00~06*1~11
		Rappel vocal*	Active et désactive les rappels vocaux.	Activé*1/Désactivé
		Volume bip	Modifie le volume du bip sonore.	Désactivé/1/2*1/3

*1 : réglage par défaut

Groupe	Fonctions personnalisées	Description	Réglages possibles	
Système	Reconn. vocale*	Fonctionnement vocal à une seule pression	Modifie le réglage de la touche  (Parler) lors de l'utilisation de la commande vocale.	Activé*¹/Désactivé
		Invite vocale	Active et désactive l'invite vocale.	Activé*¹/Désactivé
		Reconn. vocale Volume	Modifie le volume de l'invite vocale.	01~06*¹~11
		Song by Voice	Active et désactive Song by Voice™.	Activé*¹/Désactivé
		Modification phonétique Song by Voice	Modifie une commande vocale pour la musique enregistrée dans le système ou un iPod/iPhone.  Modification phonétique P. 355	—
		Modification phonétique répertoire	Modifie une commande vocale pour le répertoire.  Modification phonétique répertoire * P. 468	—
	Synchronisation automatique téléphone	Configure les données de l'historique des appels et du répertoire à importer automatiquement lorsqu'un téléphone est appairé au système HFT.	Activé/Désactivé	

*1 : réglage par défaut

Groupe	Fonctions personnalisées	Description	Réglages possibles
Système	Type Horloge/ Fond d'écran ^{*1/} Type d'horloge ^{*2}	Horloge <hr/> Fond d'écran	
	Ajustement horloge		
	Fuseau horaire auto [*]		
	Horaire d'été automatique [*]		Voir Info sur P. 406
	Format horloge		
	Affichage horloge		
	Superposer écran de l'horloge		
	Réinitialisation horloge		

*1 : ne s'affiche pas lorsque le design de l'interface de l'écran est modifié.

*2 : s'affiche uniquement lorsque le design de l'interface de l'écran est modifié.

Groupe	Fonctions personnalisées	Description	Réglages possibles	
Système	Autres	Langue	Change la langue d'affichage.	Anglais (Royaume-Uni)*1 ou Turc*1 : voir les autres langues sélectionnables sur l'écran.
		Se rappeler dernier écran*3	Spécifie si le périphérique garde le dernier écran en mémoire.	Activé/Désactivé*1
		Rafraîchir mémoire	Allume le système audio automatiquement et rétablit la fragmentation d'une mémoire lorsque le contacteur d'allumage est en position ANTIVOL 0 *2.	Activé*1/Désactivé
		Ajustement durée rafraîchissement	Permet de définir la durée de l'option Rafraîchir la mémoire .	—

*1 : réglage par défaut

*2 : les modèles équipés du système d'accès sans clé ont une touche **ENGINE START/STOP** au lieu d'un contacteur d'allumage.

*3 : ne s'affiche pas lorsque le design de l'interface de l'écran est modifié.

Groupe	Fonctions personnalisées	Description	Réglages possibles
Système	Modifier thème	Modifie le design de l'interface de l'écran.	Oui/Non
	Réinitialisation données d'usine	Rétablit tous les réglages par défaut. <input checked="" type="checkbox"/> Réinitialisation de la valeur par défaut de tous les réglages P. 429	Oui/Non
	Autres		
	Délai écran température	Change la durée pendant laquelle l'affichage de contrôle de température reste allumé lorsque l'on appuie sur le bouton CLIMATE .	Jamais/5 secondes/ 10 secondes*1/ 20 secondes
	Informations détaillées	Affiche les détails de l'unité principale et les informations du système d'exploitation.	—
Défaut		Annule/réinitialise toutes les options personnalisées dans le groupe Système par défaut.	Oui/Non

*1 : réglage par défaut

Groupe	Fonctions personnalisées	Description	Réglages possibles	
Véhicule	Système d'avertissement de perte de pression	Initialise le système d'avertissement de perte de pression.	Annuler/Initialiser	
	Config. Syst. Aide conducteur*	Distance d'avertissement de proximité du véhicule précédent^{*2}	Modifie la distance d'alerte du système de freinage automatique d'urgence (CMBS)	Loin/Normal^{*1}/Proche
		Système de reconnaissance des panneaux de signalisation^{*2}	Permet de sélectionner si les petites icônes de panneau de signalisation s'allument ou non.	Petites icônes Activées^{*1}/Petites icônes arrêt
		Bip de détection véhicule proche ACC^{*2}	Fait retentir le signal sonore du système lorsque ce dernier détecte un véhicule ou que le véhicule sort de la portée de l'ACC /la portée de l'ACC avec maintien de distance de sécurité à basse vitesse*.	Activé/Désactivé^{*1}
		Système de surveillance de l'angle mort (BSI)^{*3}	Modifie le réglage du système de surveillance de l'angle mort (BSI).	Alerte sonore et visuelle^{*1}/Alerte visuelle uniquement/ Désactivé

*1 : réglage par défaut

*2 : modèles avec CMBS

*3 : modèles avec système de surveillance de l'angle mort (BSI)

Groupe	Fonctions personnalisées	Description	Réglages possibles	
Véhicule	Config. Syst. Aide conducteur*	Bip d'assistance de maintien de file *2	Provoque l'émission d'un bip du système en cas de suspension du système d'assistance au maintien dans la voie de circulation (LKAS).	Activé/Désactivé *1
		Réglage Assistance maintien dans la voie *2	Change le réglage du système de détection du changement de voie.	Normal/Retardé *1/ Avertissement uniquement/Précoce
		Contrôle prévu de coupure ACC *1	Active et désactive la fonction de commande de prévision de coupure ACC.	Activé *1/ Désactivé
		Système d'adaptation du régime moteur *3	Active et désactive les fonctions de l'ajustement automatique du régime entre deux rapports.	Activé *1/ Désactivé

*1 : réglage par défaut

*2 : modèles avec CMBS

*3 : modèles avec moteur 2,0 l

Groupe	Fonctions personnalisées	Description	Réglages possibles	
Véhicule	Configuration compteur	Avertissement	Bascule ou non entre l'affichage des messages d'avertissement.	Activé/Désactivé * ¹
		Régler cadran température Ecran	Corrige la lecture de la température extérieure de quelques degrés.	-3°C ~ ±0°C * ¹ ~ +3°C
		Synchro. réinit. "Trip A"	Modifie les réglages de remise à zéro du compteur quotidien A, de la consommation moyenne de carburant A, de la vitesse moyenne A du temps écoulé A.	Dès le plein/Le contact est éteint/Réinitialisation manuelle * ¹
		Synchro. réinit. "Trip B"	Modifie les réglages de remise à zéro du compteur quotidien B, de la consommation moyenne de carburant B, de la vitesse moyenne B et du temps écoulé B.	Dès le plein/Le contact est éteint/Réinitialisation manuelle * ¹
		Contrôle volume alarme	Change le volume sonore de l'alarme, tels que bips sonores, avertissements, signal sonore du clignotant, etc.	Max/Mid * ¹ / Min
		Voyant de montée de rapport*	Définit si le voyant de montée de rapport clignote lorsque la valeur du tachymètre s'approche de la zone rouge. <input checked="" type="checkbox"/> Voyant de montée de rapport*/Alarme de montée de rapport* P. 160	Activé * ¹ / Désactivé
		Alarme de montée de rapport*	Définit si l'alarme retentit lorsque la valeur du tachymètre s'approche de la zone rouge.	Activé * ¹ / Désactivé

*1 : réglage par défaut

Groupe	Fonctions personnalisées	Description	Réglages possibles	
Véhicule	Configuration compteur	Rétroéclairage consommation*	Active et désactive la couleur de l'économètre.	Activé**/Désactivé
		Ecran arrêt auto ralenti*	Détermine si les écrans de guidage de l'arrêt automatique au ralenti s'allument.	Activé**/Désactivé
		Navigation	Sert à sélectionner l'activation ou la désactivation de l'affichage des changements de direction pendant le guidage.	Activé**/Désactivé
		Notifications nouveau message*	Sert à sélectionner si une fenêtre contextuelle d'alerte s'affiche lorsque l'HFT reçoit un nouveau message texte/e-mail.	Activé**/Désactivé
		Unités vitesse/distance*	Sélectionne les unités de l'ordinateur de route.	mph-miles**/ km/h-km
		Tachymètre	Permet de choisir si le tachymètre s'affiche sur l'interface d'information du conducteur.	Activé**/Désactivé
		Indicateur de rapport engagé*	Active et désactive l'indicateur de rapport engagé.	Activé**/Désactivé

*1 : réglage par défaut

Groupe	Fonctions personnalisées	Description	Réglages possibles
Véhicule	Réglage d'accès auto*		
	Mode déverr. porte	Permet de choisir les portes pouvant être déverrouillées lors de l'actionnement de la poignée de porte côté conducteur.	Porte conducteur seul.*1/Toutes portes
	Volume bip d'accès auto*	Modifie le volume du signal sonore de déverrouillage/verrouillage des portes.	Elevé*1/Bas
	Flash lumineux accès sans clé	Fait clignoter certains feux extérieurs lors du déverrouillage/verrouillage des portes.	Activé*1/Désactivé
	Bip accès sans clé*	Provoque l'émission d'un signal sonore lors du déverrouillage/verrouillage des portes.	Activé*1/Désactivé

*1 : réglage par défaut

Groupe	Fonctions personnalisées	Description	Réglages possibles
Véhicule	Réglage d'éclairage	Durée atténu. lampe intérieure	Modifie la durée pendant laquelle l'éclairage intérieur reste allumé après la fermeture des portes. 60sec./30sec.*¹/15sec.
		Temporisation extinction auto phares	Modifie la durée pendant laquelle l'éclairage extérieur reste allumé après la fermeture de la porte côté conducteur. 60sec./30sec./15sec.*¹/0sec.
		Sensibilité éclairage auto*	Modifie le moment où les phares s'allument. Max./Elevée/Moy.*¹/Basse/Min.
		Sensibilité luminosité	Modifie la sensibilité de la luminosité du tableau de bord lorsque la commande des phares est sur AUTO . Min./Basse/Moy.*¹/Elevée/Max.
		Phare synchronisé avec essuie-glace	Sert à allumer automatiquement les phares lorsque les essuie-glaces sont utilisés plusieurs fois dans un certain intervalle avec la commande des phares sur AUTO . Activé*¹/Désactivé

*1 : réglage par défaut

Groupe	Fonctions personnalisées	Description	Réglages possibles	
Véhicule	Réglage essuie- glaces	Verrouil. auto portes*	Sert à modifier le paramètre lorsque les portes se verrouillent automatiquement.	Selon la vitesse du véhicule*¹/Désactivé
		Déverrouil. auto portes*	Modifie le réglage du moment où les portes se déverrouillent automatiquement.	Porte conducteur, IGN OFF*¹/Toutes portes, IGN OFF/Désactivé
		Mode clé et déverr. à distance	Permet le déverrouillage de la porte conducteur ou de toutes les portes en appuyant une fois sur la télécommande.	Porte conducteur seul.*¹/Toutes portes
		Notification verr. auto	VERROUILLAGE/DEVERROUILLAGE : les feux extérieurs clignotent.	Activé*¹/Désactivé
		Minuterie de reverrouillage	Modifie le temps nécessaire au reverrouillage des portes et à l'armement du système de sécurité après que vous avez déverrouillé le véhicule sans ouvrir aucune porte.	90sec/60sec/30sec*¹
		Auto-verrouillage à l'éloignement*	Permet de modifier les paramètres pour la fonction de verrouillage automatique lorsque l'on s'éloigne du véhicule.	Activé/Désactivé*¹
		Rabattement automatique des rétroviseurs*	Modifie la manière de rabattre les rétroviseurs extérieurs.	Rabattement automatique sans clé*¹/Manuel uniquement

*1 : réglage par défaut

Groupe	Fonctions personnalisées	Description	Réglages possibles
Véhicule	Infos maintenance	Sert à réinitialiser l'affichage du système de rappel d'entretien */ du moniteur d'huile* lorsque l'entretien a été effectué.	—
	Défaut	Annule/réinitialise toutes les options personnalisées dans le groupe des paramètres Véhicule par défaut.	Oui/Non
Smartphone	Apple CarPlay	Définit la connexion Apple CarPlay.	—
	Android Auto	Définit la connexion Android Auto.	—
	Défaut	Annule/réinitialise toutes les options personnalisées dans le groupe Smartphone par défaut.	Oui/Non

Réinitialisation de la valeur par défaut de tous les réglages

Rétablir tous les réglages de menu et personnalisés par défaut.

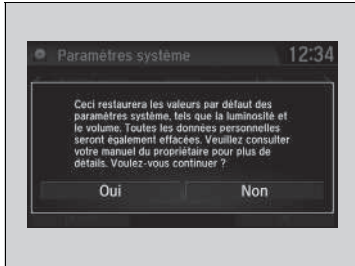

1. Appuyer sur la touche .
2. Sélectionner **Paramètres**.
3. Sélectionner **Système**.
4. Sélectionner l'onglet **Autres**.
5. Sélectionner **Réinitialisation données d'usine**.
 - Un message de confirmation s'affiche à l'écran.
6. Sélectionner **Oui** pour réinitialiser les réglages.
7. Sélectionner **Oui** à nouveau pour réinitialiser les réglages.
 - Un message de confirmation s'affiche à l'écran. Sélectionner **OK**.
 - Sélectionner **OK** pour redémarrer le système.

☒ Réinitialisation de la valeur par défaut de tous les réglages

Lorsque le véhicule est cédé à un tiers, rétablir tous les réglages par défaut et effacer toutes les données personnelles.

Lorsque la procédure **Réinitialisation données d'usine** est effectuée, les applications préinstallées seront réinitialisées à leur réglage par défaut.

Modèles avec système audio couleur

Le système de téléphone mains libres (HFT) permet de passer et de recevoir des appels à l'aide du système audio du véhicule sans manipuler le téléphone portable.

Utilisation du système HFT

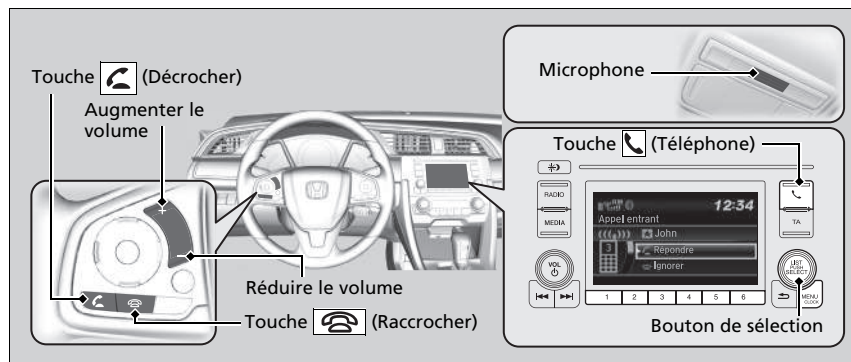

■ Touches du système HFT



Touche (Décrocher) : appuyer pour passer directement à l'écran **Phone** (téléphone) ou pour répondre à un appel entrant.

Touche (Raccrocher) : appuyer sur cette touche pour mettre fin à un appel ou annuler une commande.

Touche (Téléphone) : appuyer dessus pour passer directement à l'écran **Phone** (téléphone).

Bouton de sélection : tourner  pour sélectionner une option à l'écran, puis appuyer sur .

» Système de téléphone mains libres

Placer le téléphone là où il est possible d'avoir une bonne réception.

Pour utiliser le système HFT, vous avez besoin d'un téléphone mobile compatible *Bluetooth*. Pour la liste des téléphones compatibles, les procédures de jumelage et les fonctionnalités spéciales disponibles, contacter un concessionnaire, ou le distributeur Honda local.

Si un appel est reçu pendant l'utilisation du système audio, le système reprend la lecture à la fin de l'appel.

Jusqu'à 20 entrées de numérotation abrégée peuvent être sauvegardées. En l'absence d'entrée dans le système, la numérotation abrégée est désactivée.

» **Numérotation abrégée** P. 445

Jusqu'à 20 icônes d'historique des appels peuvent être sauvegardées. En l'absence d'historique des appels, l'historique des appels est désactivé.

Affichage d'état HFT

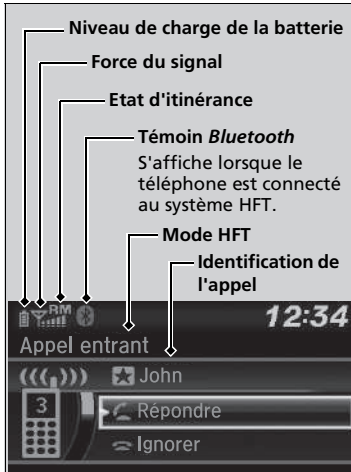

L'écran Audio/Informations signale un appel entrant.

Limites du fonctionnement manuel

Certaines fonctions manuelles sont désactivées ou inutilisables lorsque le véhicule est en mouvement.

Il n'est pas possible de sélectionner une option grisée tant que le véhicule n'est pas à l'arrêt.

System de téléphone mains libres

Technologie sans fil *Bluetooth*[®]

Le nom et les logos *Bluetooth*[®] sont des marques déposées appartenant à Bluetooth SIG, Inc., toute utilisation de ces marques par Honda Motor Co., Ltd. s'effectue sous licence. Les autres marques déposées et appellations commerciales appartiennent à leurs propriétaires respectifs.

Limites du système HFT

Un appel entrant sur le système HFT interrompt la lecture audio en cours. La lecture audio reprend une fois l'appel terminé.

Affichage d'état HFT

Les informations qui s'affichent sur l'écran Audio/Informations varient selon les modèles de téléphone.

Menus HFT

Le contacteur d'allumage doit être en position ACCESSOIRES **I** ou MARCHE **II** pour que le système HFT puisse être utilisé.

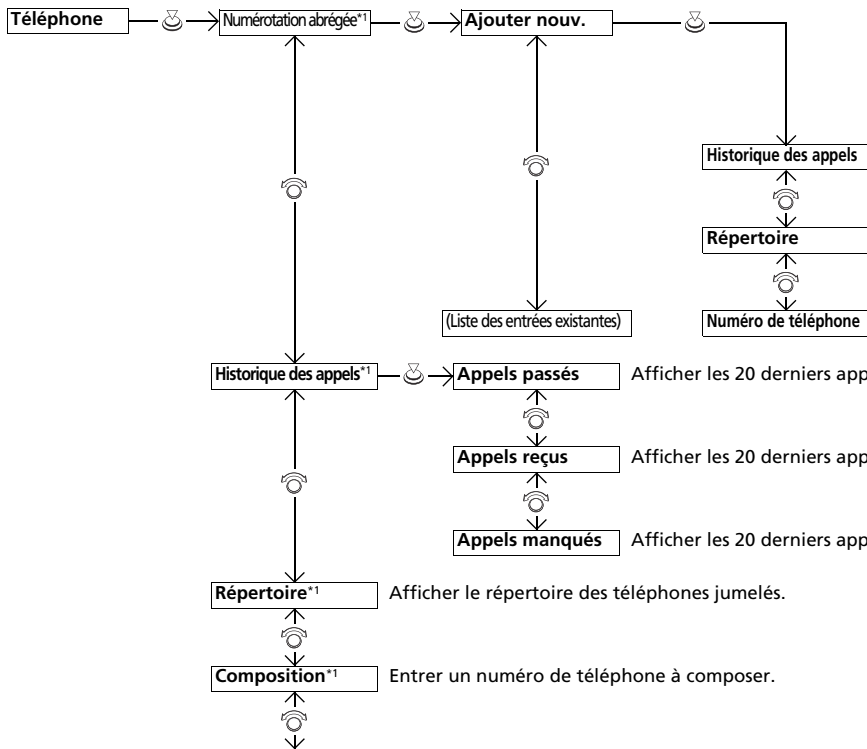
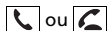

Menu HFT

Pour utiliser le système HFT, vous devez d'abord jumeler votre téléphone mobile compatible *Bluetooth* au système lorsque le véhicule est en stationnement. Certaines fonctions sont limitées pendant la conduite.

Choisir dans l'historique des appels un numéro à enregistrer comme numéro rapide.

Choisir dans le répertoire un numéro à enregistrer comme numéro rapide.

Entrer un numéro à enregistrer comme numéro rapide.

Afficher les 20 derniers appels sortants.

Afficher les 20 derniers appels entrants.

Afficher les 20 derniers appels manqués.

Afficher le répertoire des téléphones jumelés.

Entrer un numéro de téléphone à composer.

*1 : s'affiche uniquement lorsqu'un téléphone est connecté au système HFT.

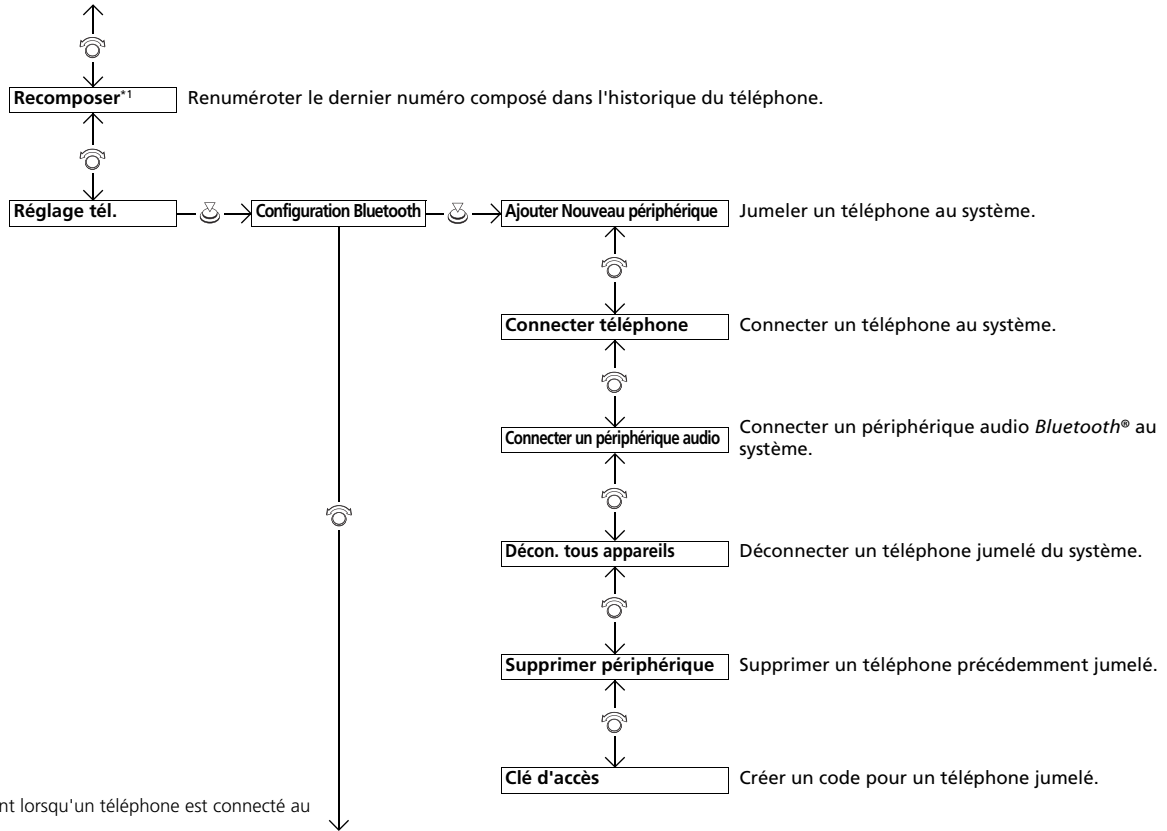

*1 : s'affiche uniquement lorsqu'un téléphone est connecté au système HFT.

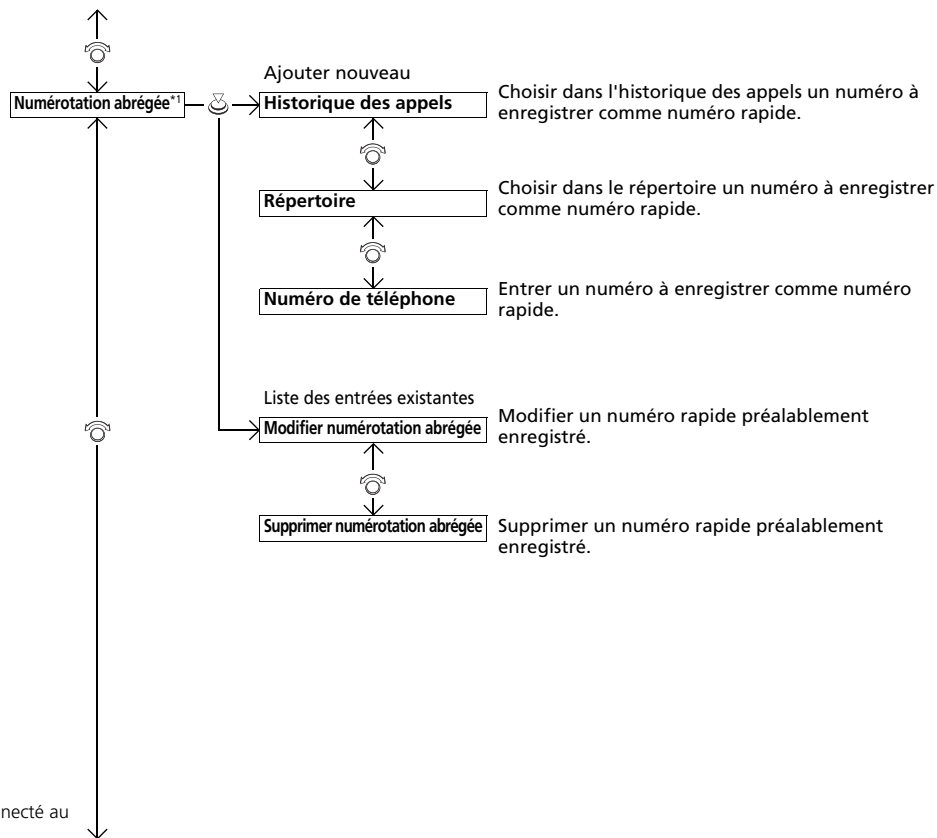

*1 : s'affiche uniquement lorsqu'un téléphone est connecté au système HFT.

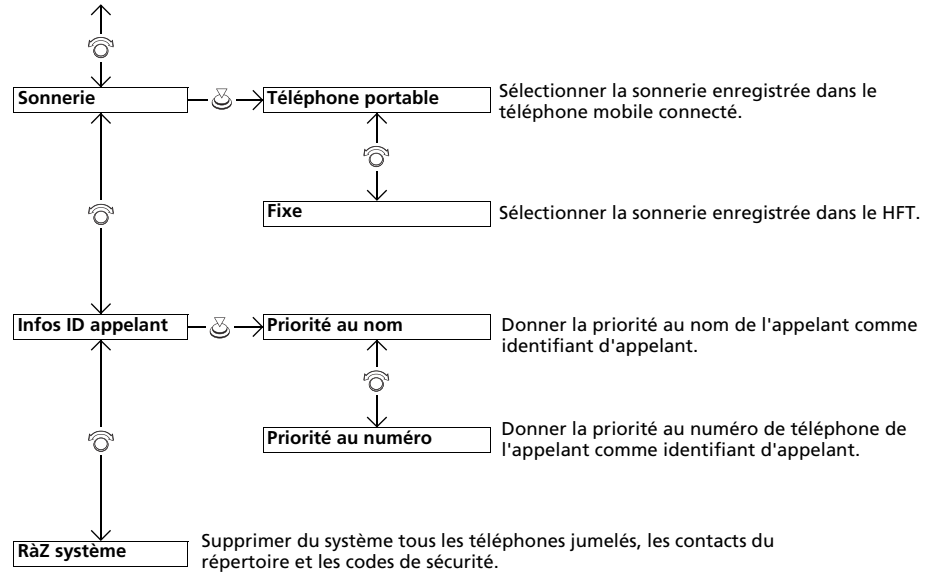

■ Réglage du téléphone

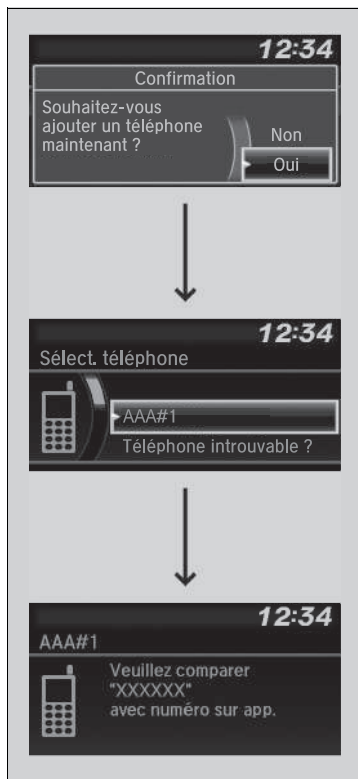

■ Pour jumeler un téléphone mobile (lorsqu'aucun téléphone n'est encore jumelé au système)

1. Appuyer sur la touche ou la touche .
2. Tourner pour sélectionner **Oui**, puis appuyer sur .
3. Vérifier que le téléphone est en mode recherche ou identification, puis appuyer sur .
 - Le système HFT recherche automatiquement un dispositif *Bluetooth*[®].
4. Lorsque le téléphone apparaît sur la liste, le sélectionner en appuyant sur .
 - Si le téléphone n'apparaît pas, sélectionner **Téléphone introuvable ?** et rechercher les périphériques *Bluetooth*[®] avec le téléphone. Sur le téléphone, choisir **Honda HFT**.
5. Le système affiche un code de jumelage sur l'écran Audio/Informations.
 - Confirmer si les codes de jumelage affichés sur l'écran et sur le téléphone correspondent. Cela peut varier selon le téléphone.
6. Une notification s'affiche à l'écran si le jumelage est réussi.

► Réglage du téléphone

Votre téléphone compatible *Bluetooth* doit être apparié avec HFT pour lancer et recevoir des appels mains libres.

Conseils pour le jumelage des téléphones :

- Il n'est pas possible de jumeler le téléphone lorsque le véhicule est en marche.
- Il est possible de jumeler jusqu'à six téléphones.
- La batterie de votre téléphone peut se décharger plus vite lorsque ce dernier est jumelé au système HFT.
- Si votre téléphone n'est pas prêt pour être apparié ou n'est pas détecté par le système en trois minutes, le système retourne en mode Pause.

Une fois qu'un téléphone est jumelé, il s'affiche à l'écran avec une ou deux icônes du côté droit.

Ces icônes indiquent les informations suivantes :

- : le téléphone peut être utilisé avec le système HFT.
- : le téléphone est compatible avec le système audio *Bluetooth*[®].

■ Pour jumeler un téléphone mobile (quand un téléphone est déjà jumelé au système)

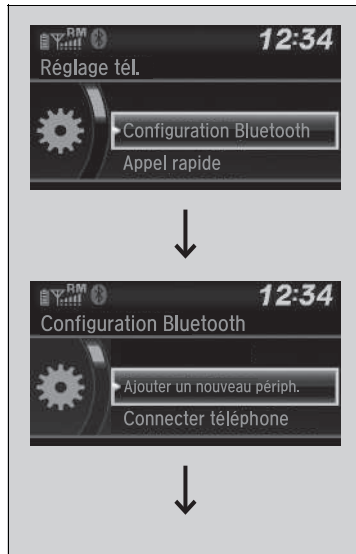

1. Appuyer sur la touche ou la touche .
- ▶ Si une invite apparaît et demande de connecter un téléphone, sélectionner **Non** et passer à l'étape 2.
2. Tourner pour sélectionner **Réglage tél.**, puis appuyer sur .
3. Tourner pour sélectionner **Configuration Bluetooth**, puis appuyer sur .
4. Tourner pour sélectionner **Ajouter un nouveau périph.** puis appuyer sur .
- ▶ L'écran passe à la liste des appareils.

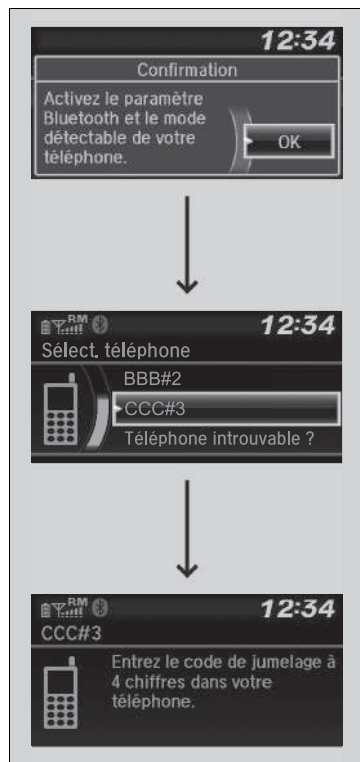

5. Vérifier que le téléphone est en mode recherche ou identification, puis appuyer sur .

- Le système HFT recherche automatiquement un dispositif *Bluetooth*[®].

6. Lorsque le téléphone apparaît sur la liste, le sélectionner en appuyant sur .

- Si le téléphone n'apparaît toujours pas, sélectionner **Téléphone introuvable ?** et rechercher les périphériques *Bluetooth*[®] avec le téléphone. Sur le téléphone, choisir **Honda HFT**.

7. Le système affiche un code de jumelage sur l'écran Audio/Informations.

- Confirmer si les codes de jumelage affichés sur l'écran et sur le téléphone correspondent. Cela peut varier en fonction du téléphone.

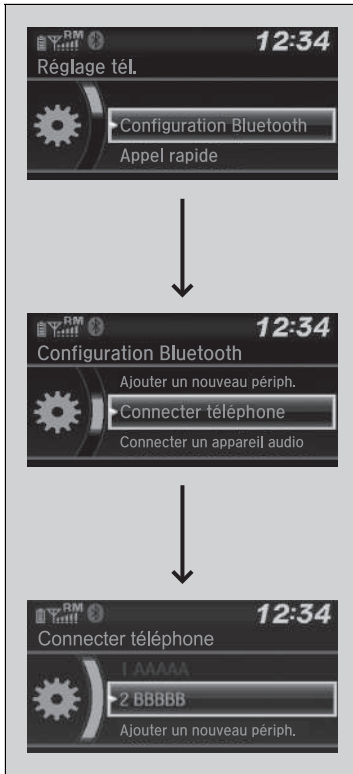

■ Pour jumeler un autre téléphone

1. Appuyer sur la touche ou la touche .
2. Tourner pour sélectionner **Réglage tél.**, puis appuyer sur .
3. Tourner pour sélectionner **Configuration Bluetooth**, puis appuyer sur .
4. Tourner pour sélectionner **Connecter téléphone**, puis appuyer sur .
 - L'écran affiche la liste des dispositifs.
5. Tourner pour sélectionner le nom du dispositif souhaité, puis appuyer sur .
 - Le système HFT déconnecte le téléphone connecté et commence à chercher un autre téléphone apparié.

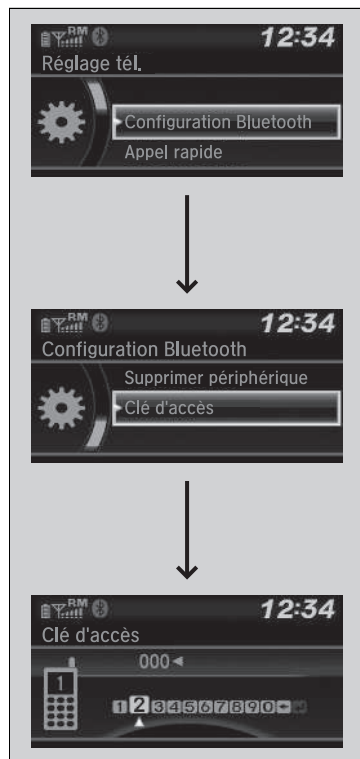

■ **Pour changer le code de jumelage**

1. Appuyer sur la touche ou la touche .
2. Tourner pour sélectionner **Réglage tél.**, puis appuyer sur .
3. Tourner pour sélectionner **Configuration Bluetooth**, puis appuyer sur .
4. Tourner pour sélectionner **Clé d'accès**, puis appuyer sur .
5. Saisir un nouveau code de jumelage, puis appuyer sur .

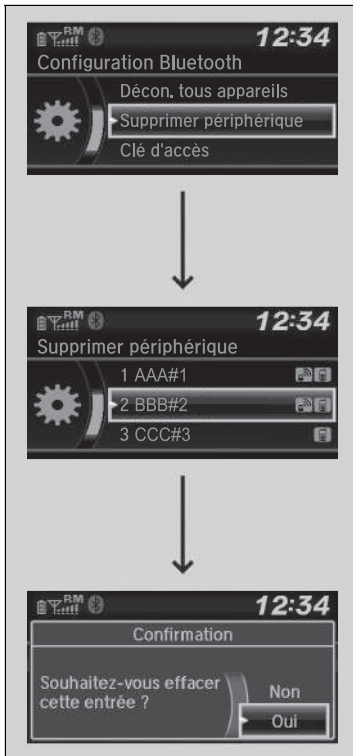

■ **Pour supprimer un téléphone précédemment jumelé**

1. Appuyer sur la touche ou la touche .
2. Tourner pour sélectionner **Réglage tél.**, puis appuyer sur .
3. Tourner pour sélectionner **Configuration Bluetooth**, puis appuyer sur .
4. Tourner pour sélectionner **Supprimer périphérique**, puis appuyer sur .
 - L'écran affiche la liste des dispositifs.
5. Tourner pour sélectionner le téléphone à supprimer, puis appuyer sur .
6. Un message de confirmation s'affiche à l'écran. Tourner pour sélectionner **Oui**, puis appuyer sur .

■ Sonnerie

Il est possible de modifier le réglage de sonnerie.



1. Appuyer sur la touche ou la touche .
2. Tourner pour sélectionner **Réglage tél.**, puis appuyer sur .
3. Tourner pour sélectionner **Sonnerie**, puis appuyer sur .
4. Tourner pour sélectionner **Fixe** ou **Téléphone mobile**, puis appuyer sur .

■ Identification de l'appelant

Il est possible de sélectionner les coordonnées de l'appelant pour qu'elles puissent s'afficher lors de son prochain appel.



1. Appuyer sur la touche ou la touche .
2. Tourner pour sélectionner **Réglage tél.**, puis appuyer sur .
3. Tourner pour sélectionner **Infos ID appelant**, puis appuyer sur .
4. Tourner pour sélectionner le mode voulu, puis appuyer sur .

▣ Sonnerie

Fixe : la sonnerie fixe retentit au niveau des haut-parleurs.
Téléphone mobile : en fonction de la marque et du modèle de téléphone mobile, la sonnerie enregistrée dans le téléphone peut retentir lorsque le téléphone est connecté.

▣ Identification de l'appelant

Priorité au nom : le nom des appelants s'affiche s'il est enregistré dans le répertoire.
Priorité au numéro : le numéro de téléphone de l'appelant est affiché.

■ Pour effacer les données du système

Les codes de jumelage, les téléphones jumelés, toutes les entrées de numérotation abrégée, toutes les données d'historique des appels et toutes les données de répertoire importées sont effacés.



1. Appuyer sur la touche ou la touche .
2. Tourner pour sélectionner **Réglage tél.**, puis appuyer sur .
3. Tourner pour sélectionner **RàZ système**, puis appuyer sur .
4. Tourner pour sélectionner **Oui**, puis appuyer sur .
5. Un message de confirmation s'affiche à l'écran. Tourner pour sélectionner **Oui**, puis appuyer sur .
6. Une notification s'affiche à l'écran. Appuyer sur .

■ Importation automatique d'un répertoire téléphonique et de l'historique des appels

Lorsque le téléphone est apparié, le contenu de son répertoire et l'historique des appels sont automatiquement importés dans le système HFT.



► Importation automatique d'un répertoire téléphonique et de l'historique des appels

Lorsqu'un contact est sélectionné dans la liste du répertoire, jusqu'à trois icônes de catégorie peuvent s'afficher. Les icônes indiquent quels types de numéros sont enregistrés pour ce contact.

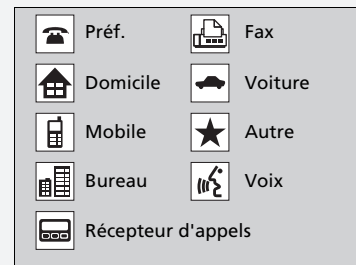

Si quatre numéros ou plus correspondent à un contact, ... s'affiche à la place des icônes de catégorie.

Sur certains téléphones, il n'est pas possible d'importer les icônes de catégories dans le système HFT.

Le répertoire est mis à jour après chaque connexion.
L'historique des appels est mis à jour après chaque connexion ou appel.

Numérotation abrégée

Jusqu'à 20 numéros rapides peuvent être enregistrés par téléphone.



Pour enregistrer un numéro rapide :

1. Appuyer sur la touche ou la touche .
2. Tourner pour sélectionner **Appel rapide**, puis appuyer sur .
3. Tourner pour sélectionner **Ajouter nouveau**, puis appuyer sur .
4. Tourner pour sélectionner un emplacement où choisir un numéro, puis appuyer sur .

Depuis **Histo. appels** :

- Choisir un numéro dans l'historique des appels.

Depuis le **Répertoire** :

- Choisir un numéro dans le répertoire importé du téléphone mobile connecté.

Depuis **N° téléphone** :

- Entrer le numéro manuellement.

Numérotation abrégée

Les boutons de présélection audio peuvent être utilisés en cours d'appel pour enregistrer un numéro rapide :

1. Pendant un appel, appuyer de façon prolongée sur le bouton de présélection audio de son choix.
2. Les informations concernant le contact de l'appel en cours sont enregistrées pour le numéro rapide correspondant.



■ **Pour modifier une numérotation abrégée**

1. Appuyer sur la touche [📞] ou la touche [📠].
2. Tourner ⤿ pour sélectionner **Réglage tél.**, puis appuyer sur ⏏.
3. Tourner ⤿ pour sélectionner **Numérotation abrégée**, puis appuyer sur ⏏.
4. Choisir un numéro rapide existant.
5. Tourner ⤿ pour sélectionner **Modifier n° rapide**, puis appuyer sur ⏏.
6. Sélectionner une nouvelle numérotation abrégée, puis appuyer sur ⏏.



■ **Pour enregistrer une numérotation abrégée**

1. Appuyer sur la touche [📞] ou la touche [📠].
2. Tourner ⤿ pour sélectionner **Réglage tél.**, puis appuyer sur ⏏.
3. Tourner ⤿ pour sélectionner **Numérotation abrégée**, puis appuyer sur ⏏.
4. Choisir un numéro rapide existant.
5. Tourner ⤿ pour sélectionner **Effacer n° rapide**, puis appuyer sur ⏏.
 - Un message de confirmation s'affiche à l'écran. Tourner ⤿ pour sélectionner **Oui**, puis appuyer sur ⏏.

■ Passer un appel

Les appels peuvent être passés par numérotation directe ou au moyen du répertoire importé, de l'historique des appels, des numéros rapides ou d'une renumérotation.

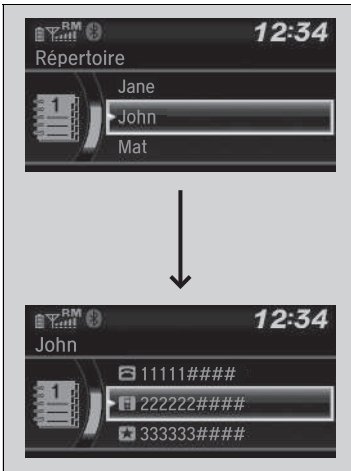

■ Pour passer un appel au moyen du répertoire importé

Lorsque le téléphone est apparié, le contenu de son répertoire est automatiquement importé dans le système HFT.

1. Appuyer sur la touche ou la touche .
2. Tourner pour sélectionner **Répertoire**, puis appuyer sur .
3. Le répertoire est enregistré par ordre alphabétique. Tourner pour sélectionner l'initiale, puis appuyer sur .
4. Tourner pour sélectionner un nom, puis appuyer sur .
5. Tourner pour sélectionner un numéro, puis appuyer sur .

► La numérotation commence automatiquement.

► Passer un appel

Une fois l'appel connecté, la voix du correspondant s'entend dans les haut-parleurs audio.



■ Pour passer un appel en utilisant un numéro de téléphone

1. Appuyer sur la touche ou la touche .
2. Tourner pour sélectionner **Appeler**, puis appuyer sur .
3. Tourner pour sélectionner un numéro, puis appuyer sur .
4. Tourner pour sélectionner , puis appuyer sur .
 - La numérotation commence automatiquement.

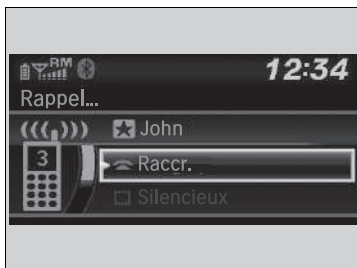

■ Pour passer un appel en utilisant la fonction de renumérotation

1. Appuyer sur la touche ou la touche .
2. Tourner pour sélectionner **Rappel**, puis appuyer sur .
 - La numérotation commence automatiquement.



■ Pour passer un appel en utilisant l'historique des appels

L'historique des appels est enregistré par **Appels passés**, **Appels reçus** et **Appels manqués**.

1. Appuyer sur la touche ou la touche .
2. Tourner pour sélectionner **Histo. appels**, puis appuyer sur .
3. Tourner pour sélectionner **Composé**, **Reçu** ou **Manqué**, puis appuyer sur .
4. Tourner pour sélectionner un numéro, puis appuyer sur .
 - La numérotation commence automatiquement.

►► Pour passer un appel en utilisant la fonction de renumérotation

Appuyer et maintenir la touche pour rappeler le dernier numéro composé dans l'historique des appels du téléphone.

►► Pour passer un appel en utilisant l'historique des appels

L'historique des appels apparaît uniquement lorsqu'un téléphone est connecté au système HFT, et affiche les 20 derniers numéros composés, appels reçus et appels manqués.

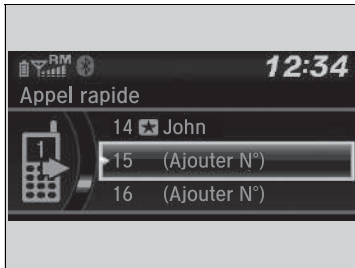

■ Pour passer un appel en utilisant un numéro rapide

1. Appuyer sur la touche ou la touche .
2. Tourner pour sélectionner **Numérotation abrégée**, puis appuyer sur .
3. Tourner pour sélectionner un numéro, puis appuyer sur .
 - La numérotation commence automatiquement.

■ Recevoir un appel

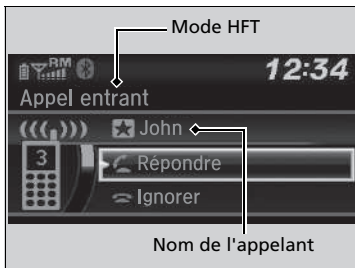

A la réception d'un appel entrant, un signal sonore retentit et l'écran **Appel entrant** s'affiche.

- Appuyer sur la touche pour répondre à l'appel.
 Appuyer sur la touche pour refuser l'appel ou y mettre fin.

☒ Pour passer un appel en utilisant un numéro rapide

Sur l'écran **Téléphone**, les six premiers numéros rapides de la liste peuvent être sélectionnés directement par une pression sur les boutons de présélection audio correspondants (1-6).

Sélectionner **Autres** pour visualiser la liste de numérotation rapide d'un autre téléphone jumelé.

☒ Recevoir un appel

Appel en attente
 Appuyer sur la touche pour mettre l'appel en cours en attente et répondre à l'appel entrant.
 Appuyer de nouveau sur la touche pour reprendre l'appel initial.
 Sélectionner **Ignorer** pour ignorer l'appel entrant si l'on ne souhaite pas y répondre.
 Appuyer sur la touche pour mettre fin à l'appel en cours.

Il est possible de sélectionner les icônes de l'écran Audio/Informations au lieu des touches et . Tourner pour sélectionner l'icône, puis appuyer sur .

■ Options pendant un appel

Les options suivantes sont disponibles pendant un appel.



Permuter les appels : mettre l'appel en cours en attente et répondre à l'appel entrant.

Sourdine : désactiver le microphone.

Transférer appel : transférer un appel du système HFT vers le téléphone.

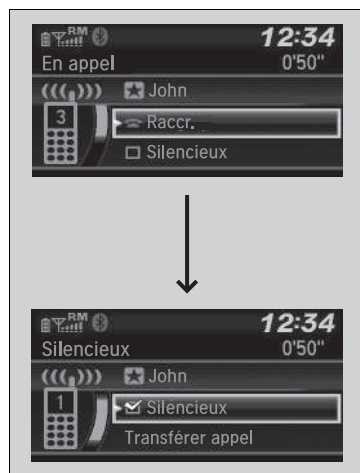
Sonneries : envoyer des numéros pendant un appel. Cela est utile lorsque l'utilisateur appelle un système de téléphonie commandé par menu.



1. Pour afficher les options disponibles, appuyer sur la touche .
2. Tourner  pour sélectionner l'option, puis appuyer sur .
 - La case est cochée lorsque **Sourdine** est sélectionné. Sélectionner de nouveau **Sourdine** pour le désactiver.

►► Options pendant un appel

Sonneries : disponible sur certains téléphones.

Modèles avec affichage audio

Le système de téléphone mains libres (HFT) permet de passer et de recevoir des appels à l'aide du système audio du véhicule sans manipuler le téléphone portable.

Utilisation du système HFT

Touches du système HFT

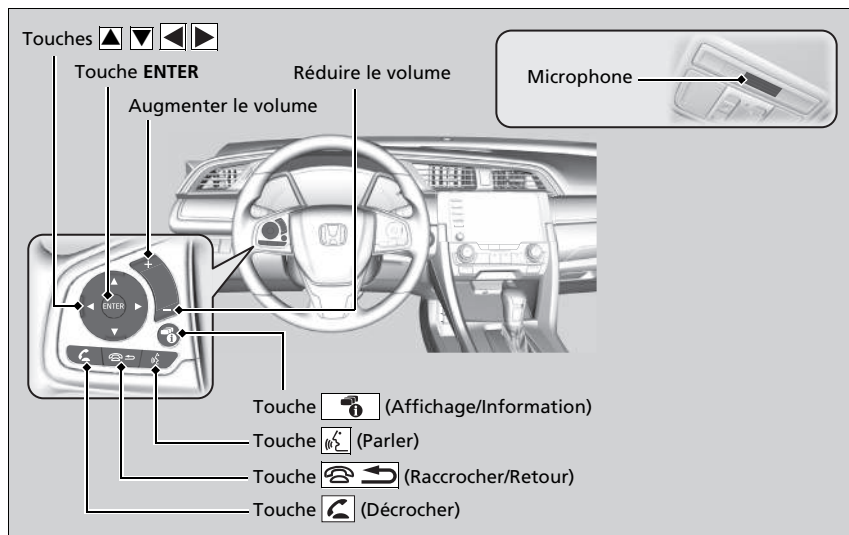

Systeme de téléphone mains libres

Placer le téléphone là où il est possible d'avoir une bonne réception.

Pour utiliser le système HFT, vous avez besoin d'un téléphone mobile compatible *Bluetooth*. Pour la liste des téléphones compatibles, les procédures de jumelage et les fonctionnalités spéciales disponibles, contacter un concessionnaire, ou le distributeur Honda local.

Pour utiliser le système, le réglage **Etat Activé/Désactivé Bluetooth** doit être **Activé**. S'il y a une connexion active avec Apple CarPlay, HFT est indisponible.

➤ **Personnalisation d'une fonction** P. 396

Conseils pour la commande par la voix

- Pointer les aérations en dehors du plafond et fermer les vitres, le bruit pouvant interférer avec les microphones.
- Appuyer sur la touche [6] pour appeler un numéro en utilisant une balise vocale enregistrée. Parler clairement et de manière naturelle après le bip.
- Si le microphone capte d'autres voix, la commande risque d'être mal interprétée.

Un maximum de cinq numéros rapides peut être affiché sur un total de 20 qui peuvent être saisis.



➤ **Numérotation abrégée** P. 465

Un maximum de cinq appels précédents peut être affiché sur un total de 20 qui peuvent être saisis. En l'absence d'historique des appels, l'historique des appels est désactivé.



Touche  (Décrocher) : appuyer sur ce bouton pour passer directement au menu téléphone sur l'interface d'information du conducteur, ou pour répondre à un appel entrant.

Touche  (Raccrocher/Retour) : appuyer dessus pour mettre fin à un appel, revenir à la commande précédente ou annuler une commande.

Touche  (Parler) : appuyer pour accéder au portail vocal.

  Touches : appuyer sur ce bouton pour sélectionner un élément affiché sur le menu téléphone de l'interface d'information du conducteur.

Touche ENTER : appuyer sur cette touche pour appeler un numéro affiché sur le menu téléphone de l'interface d'information du conducteur.

Touche  (Affichage/Information) : sélectionner  et appuyer sur **ENTER** pour afficher **Numérotation abrégée**, **Histo. appels** ou **Répertoire** dans le menu téléphone de l'interface d'information du conducteur.

Pour accéder à l'écran **Menu du téléphone** :

1. Appuyer sur la touche  pour basculer sur l'affichage de l'écran du téléphone.
2. Sélectionner **MENU**.

►► Système de téléphone mains libres

Technologie sans fil *Bluetooth*®

Le nom et les logos *Bluetooth*® sont des marques déposées appartenant à Bluetooth SIG, Inc., toute utilisation de ces marques par Honda Motor Co., Ltd. s'effectue sous licence. Les autres marques déposées et appellations commerciales appartiennent à leurs propriétaires respectifs.

Limites du système HFT

Un appel entrant sur le système HFT interrompt la lecture audio en cours. La lecture audio reprend une fois l'appel terminé.

■ Affichage d'état HFT

L'écran Audio/Informations signale un appel entrant.

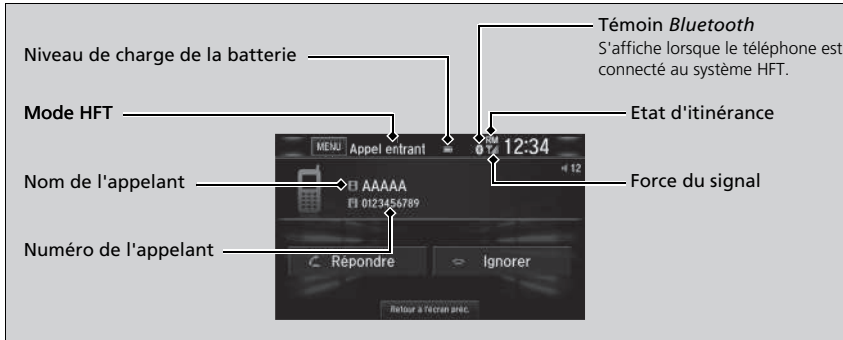

■ Limites du fonctionnement manuel

Certaines fonctions manuelles sont désactivées ou inutilisables lorsque le véhicule est en mouvement. Il n'est pas possible de sélectionner une option grisée tant que le véhicule n'est pas à l'arrêt.

Lorsque le véhicule est en mouvement, seuls des numéros abrégés déjà enregistrés avec des balises vocales, des noms du répertoire ou des numéros peuvent être appelés grâce aux commandes vocales.

➤ **Numérotation abrégée** P. 465

▣ Affichage d'état HFT

Les informations qui s'affichent sur l'écran Audio/Informations varient selon les modèles de téléphone.

Menu HFT

Pour que le système HFT puisse être utilisé, le contacteur d'allumage doit être sur ACCESSOIRES **I** ou MARCHE **II***1.

■ Ecran Paramètres téléphone

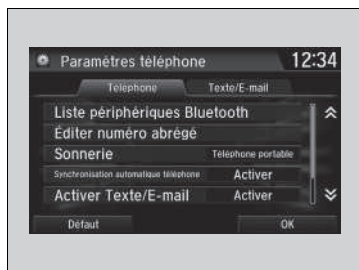

1. Appuyer sur la touche .
2. Sélectionner **Paramètres**.
3. Sélectionner **Téléphone**.

» Menu HFT

Pour utiliser le système HFT, vous devez d'abord jumeler votre téléphone mobile compatible *Bluetooth* au système lorsque le véhicule est en stationnement.

Certaines fonctions sont limitées pendant la conduite.

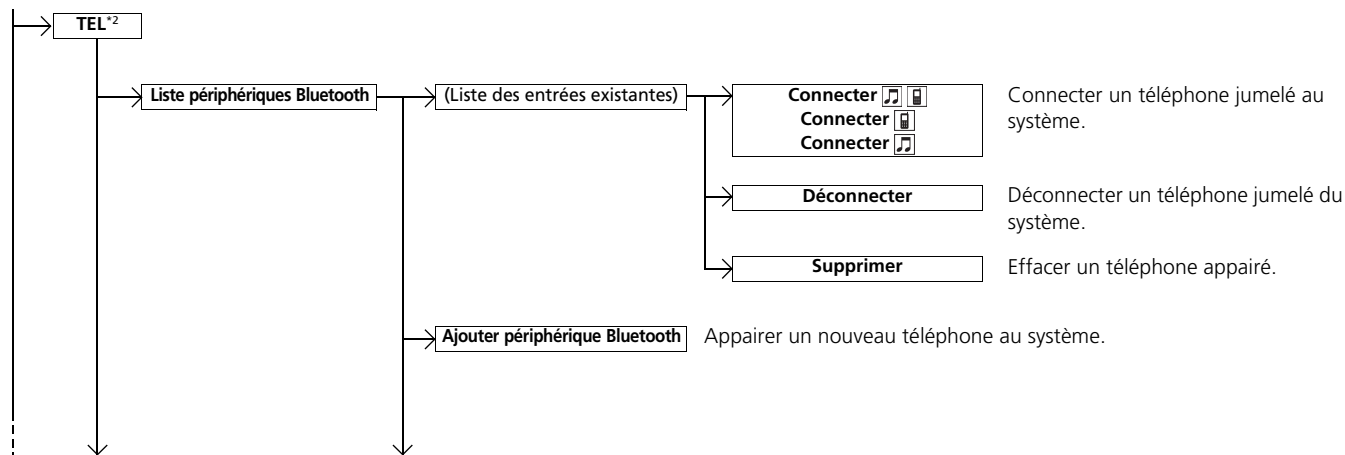

*1 : les modèles équipés du système d'accès sans clé ont une touche **ENGINE START/STOP** au lieu d'un contacteur d'allumage.

*2 : l'onglet **TEL** est présent selon les modèles.

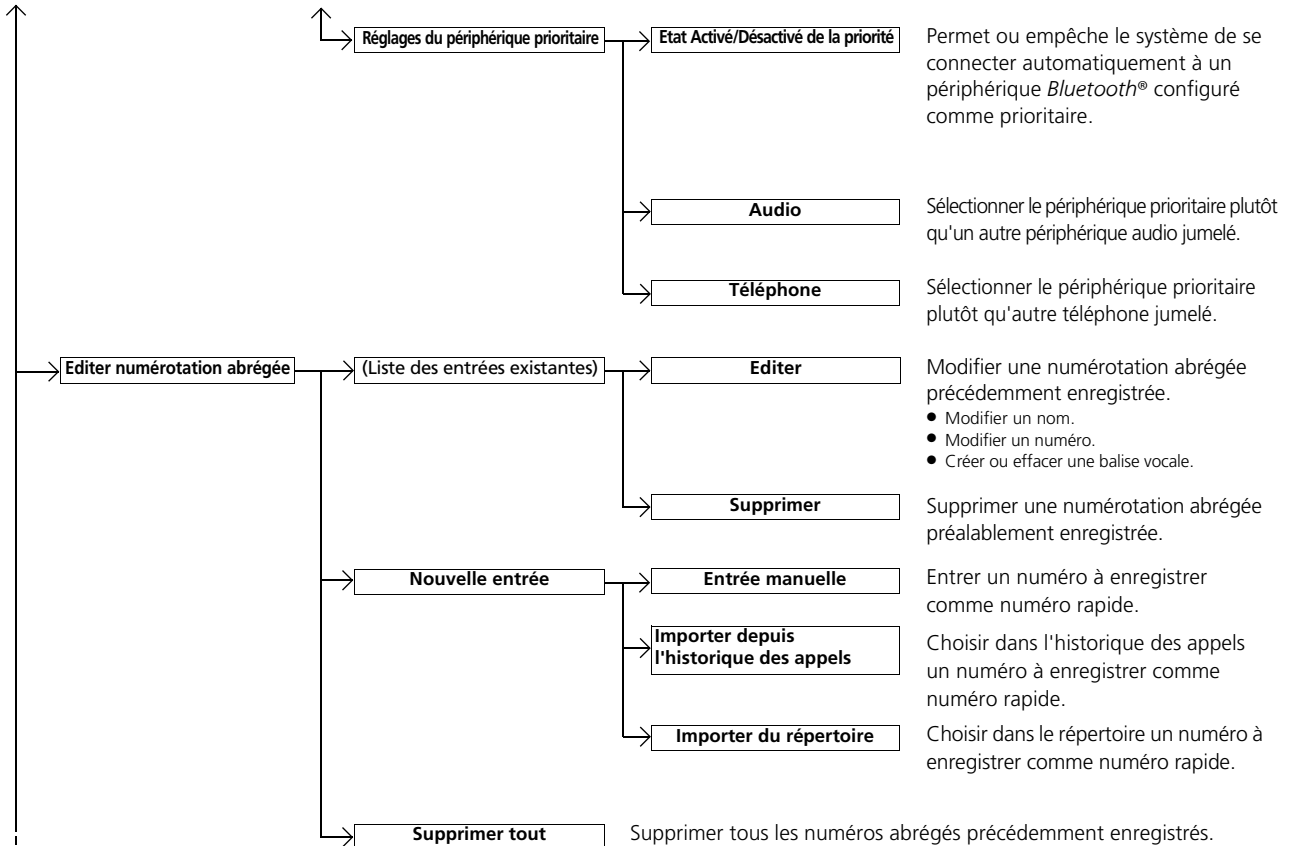

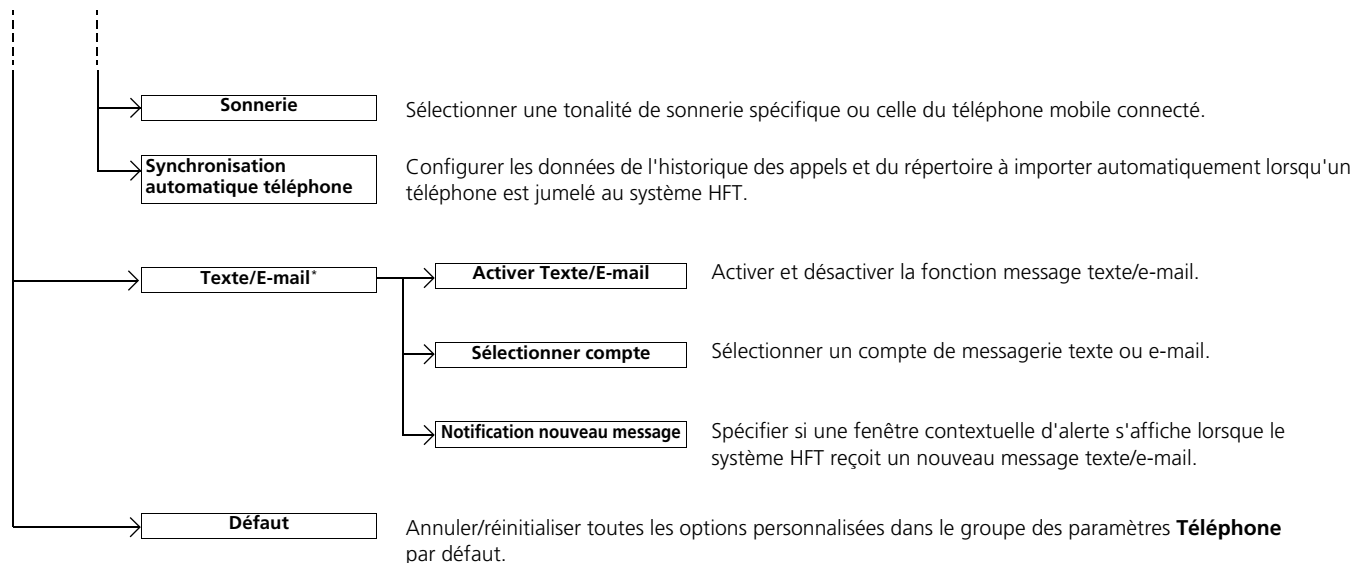

■ Ecran Menu téléphone



1. Appuyer sur la touche .
2. Sélectionner **MENU**.

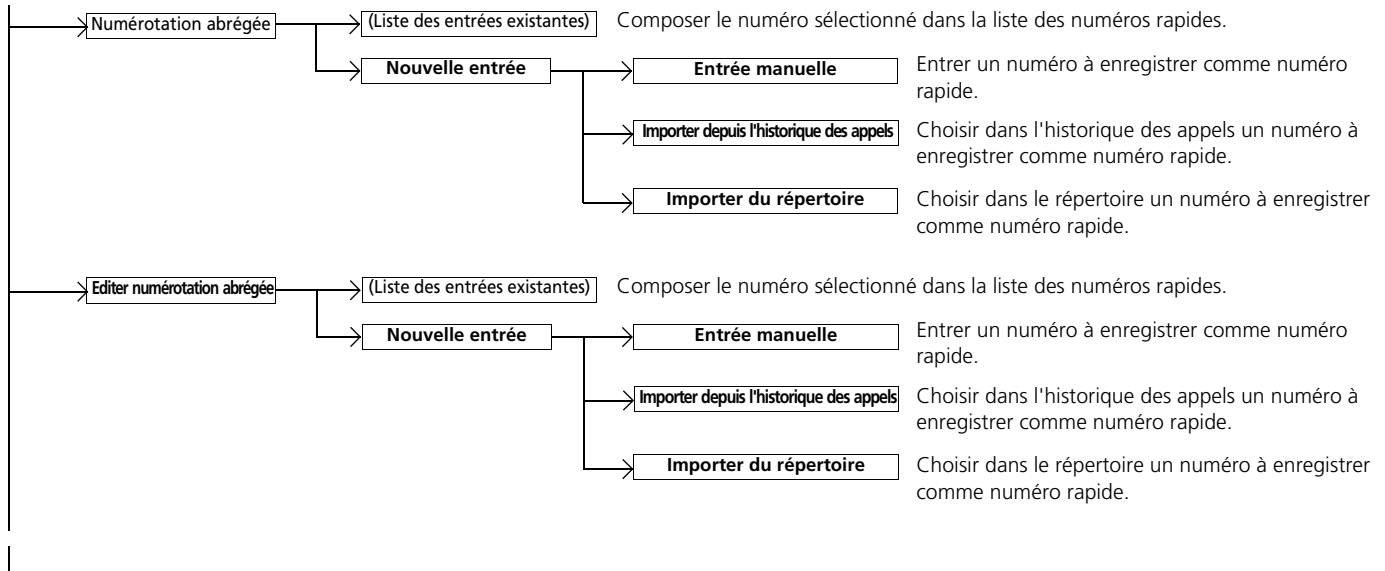

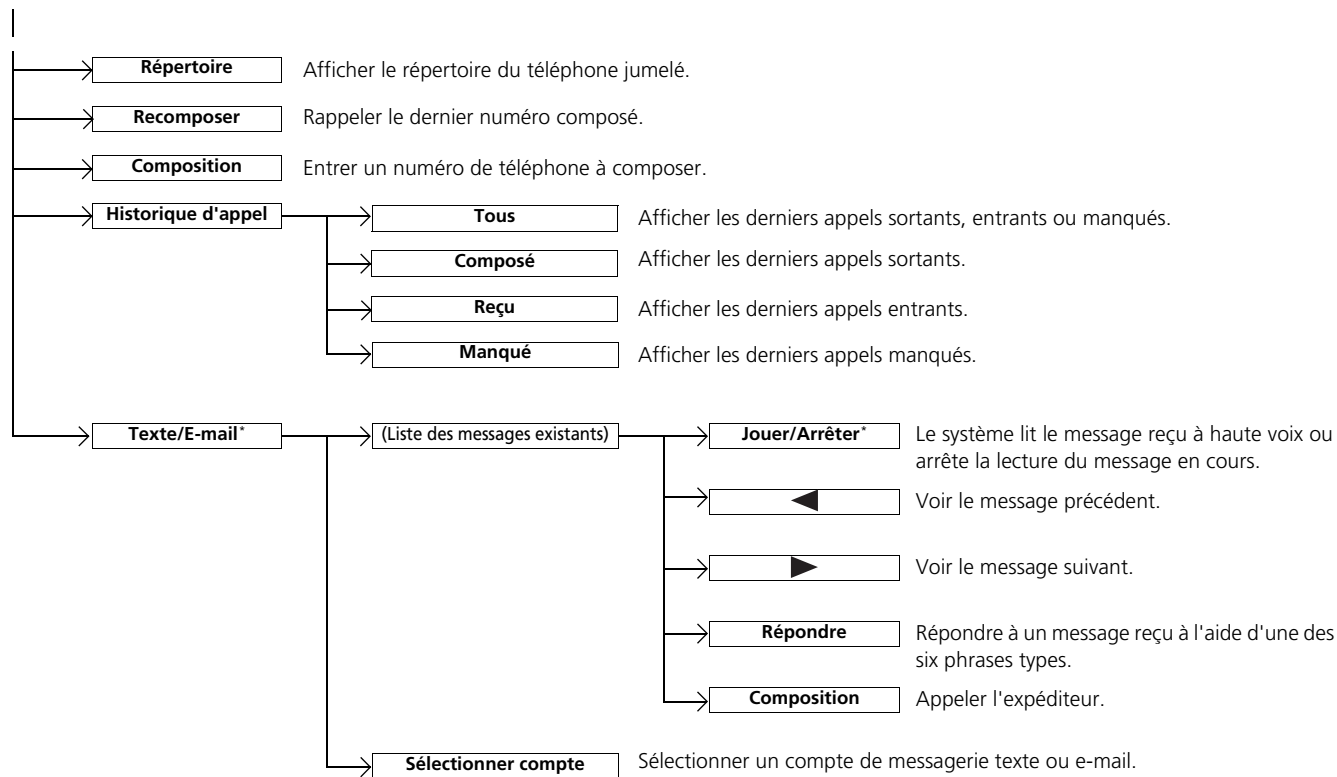

Réglage du téléphone



■ Pour jumeler un téléphone mobile (quand aucun téléphone n'est jumelé au système)

1. Sélectionner **Téléphone**.
2. Sélectionner **Oui**.
3. Vérifier que le téléphone est en mode recherche ou identification.
4. Sélectionner **Honda HFT** sur votre téléphone.
 - Pour jumeler un téléphone à partir de ce système audio, sélectionner **HONDA HFT introuvable, Continuer**, puis sélectionner votre téléphone lorsqu'il apparaît dans la liste. Si le téléphone ne s'affiche pas, il est possible de sélectionner **Rafraîchir** pour effectuer une nouvelle recherche.
5. Le système affiche un code de jumelage sur l'écran Audio/Informations.
 - Confirmer si les codes de jumelage affichés sur l'écran et sur le téléphone correspondent. Cela peut varier selon le téléphone.
6. Une notification s'affiche à l'écran si le jumelage est réussi.
 - Il est possible de donner la priorité à un périphérique *Bluetooth*® en même temps. Sélectionner **Oui**, puis sélectionner un appareil auquel donner la priorité.

» Réglage du téléphone

Le téléphone compatible *Bluetooth* doit être jumelé au système pour pouvoir passer et recevoir des appels en mode mains libres.

Conseils pour le jumelage des téléphones :

- Il n'est pas possible de jumeler le téléphone lorsque le véhicule est en marche.
- Il est possible de jumeler jusqu'à six téléphones.
- La batterie du téléphone peut se décharger plus vite lorsque ce dernier est jumelé au système.
- Si votre téléphone n'est pas prêt pour être apparié ou n'est pas détecté par le système en trois minutes, le système retourne en mode Pause.

Une fois qu'un téléphone est jumelé, il s'affiche à l'écran avec une ou deux icônes du côté droit.

Ces icônes indiquent les informations suivantes :



 : le téléphone peut être utilisé avec le système HFT.

 : le téléphone est compatible avec le système audio *Bluetooth*®.

Si l'y a une connexion active à Apple CarPlay, le jumelage de périphériques compatibles *Bluetooth* supplémentaires est indisponible et **Ajouter périphérique Bluetooth** est grisé sur l'écran **Liste périphériques Bluetooth**.



■ **Pour jumeler un autre téléphone**

1. Accéder à l'écran **Paramètres téléphone**.
 ► **Écran Paramètres téléphone** P. 454
2. Sélectionner **Liste périphériques Bluetooth**.
3. Sélectionner un téléphone à connecter.
 ► Le système HFT déconnecte le téléphone connecté et commence à chercher un autre téléphone appairé.
4. Sélectionner **Connecter**  , **Connecter**  ou **Connecter** .



■ **Pour changer le code de jumelage**

1. Appuyer sur la touche .
2. Sélectionner **Paramètres**.
3. Sélectionner **Bluetooth / Wi-Fi**.
4. Sélectionner l'onglet **Bluetooth**.
5. Sélectionner **Editer code de jumelage**.
6. Sélectionner **Aléatoire** ou **Fixe**.

►► Pour jumeler un autre téléphone

Si aucun autre téléphone n'est détecté ou jumelé lors de la tentative de transfert vers un autre téléphone, le système HFT vous informera que le téléphone initial est à nouveau connecté.

Pour jumeler d'autres téléphones, sélectionner **Ajouter périphérique Bluetooth** à partir de l'écran **Liste périphériques Bluetooth**.

Pour modifier les réglages du périphérique prioritaire de la connexion par *Bluetooth*®, sélectionner **Réglages du périphérique prioritaire** sur l'écran **Liste périphériques Bluetooth**.

►► Pour changer le code de jumelage

Par défaut, le code de jumelage est **0000** tant qu'il n'est pas modifié.

Pour créer un nouveau code, sélectionner **Fixe**, puis effacer le code actuel et entrer un nouveau code.

Pour créer un code de jumelage aléatoire chaque fois qu'un téléphone est jumelé, sélectionner **Aléatoire**.



■ **Pour supprimer un téléphone précédemment jumelé**

1. Accéder à l'écran **Paramètres téléphone**.
 ➤ **Ecran Paramètres téléphone** P. 454
2. Sélectionner **Liste périphériques Bluetooth**.
3. Sélectionner un téléphone à effacer.
4. Sélectionner **Supprimer**.
5. Un message de confirmation s'affiche à l'écran.
 Sélectionner **Oui**.

■ Pour configurer les Options de message de texte/e-mail *

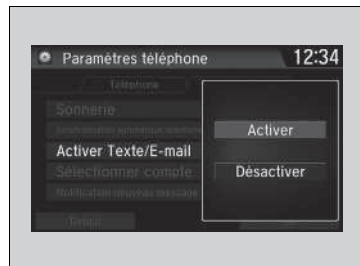

■ Pour activer ou désactiver la fonction message texte/e-mail

1. Accéder à l'écran **Paramètres téléphone**.
 ➤ **Écran Paramètres téléphone** P. 454
2. Sélectionner l'onglet **Texte/E-mail**, puis **Activer Texte/E-mail**.
 ► Un menu contextuel s'affiche à l'écran.
3. Sélectionner **Activer** ou **Désactiver**.

■ Pour activer ou désactiver la notification message texte/e-mail

1. Accéder à l'écran **Paramètres téléphone**.
 ➤ **Écran Paramètres téléphone** P. 454
2. Sélectionner l'onglet **Texte/E-mail**, puis **Notification nouveau message**.
 ► Un menu contextuel s'affiche à l'écran.
3. Sélectionner **Activer** ou **Désactiver**.

☒ Pour configurer les Options de message de texte/e-mail *

Pour utiliser la fonction message texte/e-mail, il peut être nécessaire de paramétrer le téléphone.

Certaines fonctionnalités relatives aux SMS/e-mails peuvent ne pas être disponibles d'un téléphone portable à l'autre.

☒ Pour activer ou désactiver la notification message texte/e-mail

Activer : une notification contextuelle s'affiche à chaque réception d'un nouveau message.

Désactiver : le message reçu est mémorisé dans le système sans notification.

Sonnerie

Il est possible de modifier le réglage de sonnerie.

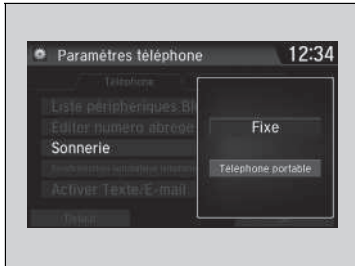

1. Accéder à l'écran **Paramètres téléphone**.
 ➤ **Ecran Paramètres téléphone** P. 454
2. Sélectionner **Sonnerie**.
3. Sélectionner **Fixe** ou **Téléphone portable**.

☞ Sonnerie

Fixe : la sonnerie fixe retentit au niveau des haut-parleurs.
Téléphone portable : en fonction de la marque et du modèle de téléphone mobile, la sonnerie enregistrée dans le téléphone peut retentir lorsque le téléphone est connecté.

■ Importation automatique d'un répertoire téléphonique et de l'historique des appels

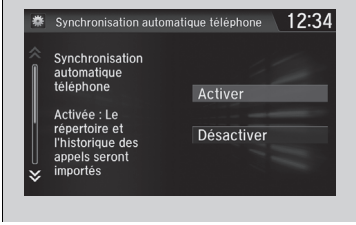
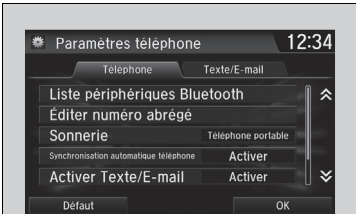

■ Lorsque la fonction Synchronisation automatique téléphone est réglée sur **Activé** :

Lorsque le téléphone est jumelé, le contenu de son répertoire et l'historique des appels sont automatiquement importés dans le système.

■ Modification du réglage Synchronisation automatique téléphone

1. Accéder à l'écran **Paramètres téléphone**.
 ➤ **Écran Paramètres téléphone** P. 454
2. Sélectionner **Synchronisation automatique téléphone**.
3. Sélectionner **Activer** ou **Désactiver**.

▣ Importation automatique d'un répertoire téléphonique et de l'historique des appels

Lorsqu'un nom est sélectionné dans la liste du répertoire du téléphone mobile, un maximum de trois icônes de catégorie peut s'afficher. Les icônes indiquent quels types de numéros sont enregistrés pour ce contact.



Certains téléphones ne permettent pas d'importer les icônes de catégories dans le système.

Le répertoire est mis à jour après chaque connexion. L'historique des appels est mis à jour après chaque connexion ou appel.

Numérotation abrégée

Jusqu'à 20 numéros rapides peuvent être enregistrés par téléphone.

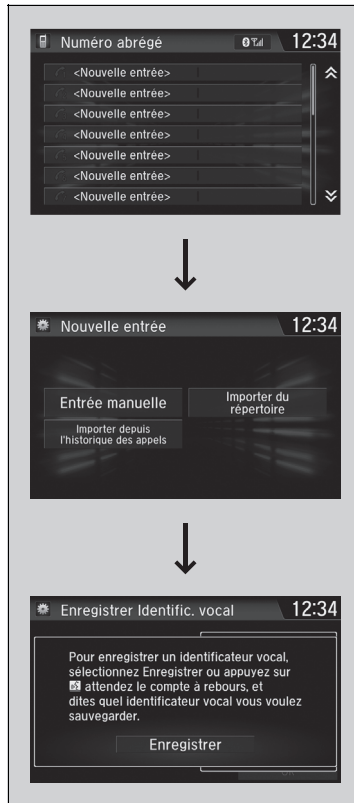

Pour enregistrer un numéro rapide :

1. Accéder à l'écran **Menu téléphone**.

➡ **Écran Menu téléphone** P. 457

2. Sélectionner **Numéro abrégé**.

3. Sélectionner **Nouvelle entrée**.

Sous **Importer depuis l'historique des appels** :

► Choisir un numéro dans l'historique des appels.

Sous **Entrée manuelle** :

► Entrer le numéro manuellement.

Sous **Importer du répertoire** :

► Choisir un numéro dans le répertoire importé du téléphone mobile connecté.

4. Lorsque le numéro rapide est correctement enregistré, un message invite l'utilisateur à créer une balise vocale correspondante. Sélectionner **Oui** ou **Non**.

5. Sélectionner **Enregistrer** ou utiliser le bouton



et suivre les invites vocales pour terminer la balise vocale.

Numérotation abrégée

Lorsqu'une balise vocale est mémorisée, appuyer sur la touche [icône] pour appeler le numéro à l'aide de la balise vocale. Prononcer le nom de la balise vocale.



■ **Pour ajouter une balise vocale à un numéro rapide enregistré**

1. Accéder à l'écran **Paramètres téléphone**.

► **Ecran Paramètres téléphone** P. 454

2. Sélectionner **Editer numérotation abrégée**.

3. Choisir un numéro rapide existant.

► Dans le menu contextuel, sélectionner **Editer**.

4. Sélectionner **Identificateur vocal**.

► Dans le menu contextuel, sélectionner

Enregistrer.

5. Sélectionner **Enregistrer** ou utiliser le bouton

 et suivre les invites vocales pour terminer la balise vocale.

■ **Pour effacer une balise vocale**

1. Accéder à l'écran **Paramètres téléphone**.

► **Ecran Paramètres téléphone** P. 454

2. Sélectionner **Editer numérotation abrégée**.

3. Choisir un numéro rapide existant.

► Dans le menu contextuel, sélectionner **Editer**.

4. Sélectionner **Identificateur vocal**.

► Dans le menu contextuel, sélectionner

Supprimer.

5. Un message de confirmation s'affiche à l'écran.

Sélectionner **Oui**.

» Numérotation abrégée

Eviter d'utiliser des balises vocales dupliquées.

Eviter d'utiliser « *domicile* » comme balise vocale.

Il est plus facile pour le système de reconnaître un nom assez long. Par exemple, dire « *Jean Dupont* » au lieu de « *Jean* ».

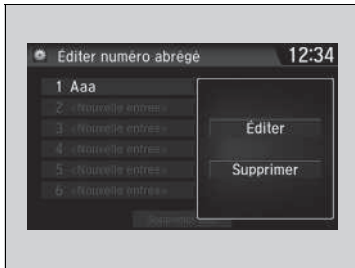

■ **Pour modifier une numérotation abrégée**

1. Accéder à l'écran **Paramètres téléphone**.
 ➤ **Ecran Paramètres téléphone** P. 454
2. Sélectionner **Editer numérotation abrégée**.
3. Choisir un numéro rapide existant.
 ► Dans le menu contextuel, sélectionner **Editer**.
4. Sélectionner le réglage souhaité.

■ **Pour effacer un numéro rapide**

1. Accéder à l'écran **Paramètres téléphone**.
 ➤ **Ecran Paramètres téléphone** P. 454
2. Sélectionner **Editer numérotation abrégée**.
3. Choisir un numéro rapide existant.
 ► Dans le menu contextuel, sélectionner **Supprimer**.
4. Un message de confirmation s'affiche à l'écran.
 Sélectionner **Oui**.

■ Modification phonétique répertoire *

Ajouter des modifications phonétiques ou une nouvelle balise vocale au nom de contact figurant sur le téléphone permet au système de téléphone mains libres de mieux reconnaître les balises vocales.

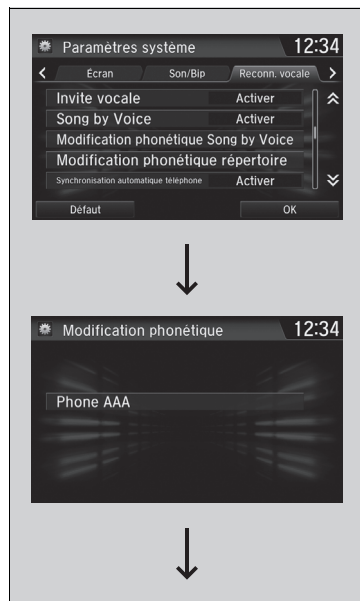

■ Pour ajouter une nouvelle balise vocale

1. Appuyer sur la touche .
2. Sélectionner **Paramètres**.
3. Sélectionner **Système**.
4. Sélectionner l'onglet **Reconn. vocale**.
5. Sélectionner **Modification phonétique répertoire**.
6. Sélectionner le téléphone auquel l'on souhaite ajouter cette modification phonétique.

» Modification phonétique répertoire *



Il est possible de mémoriser jusqu'à 20 modifications phonétiques.

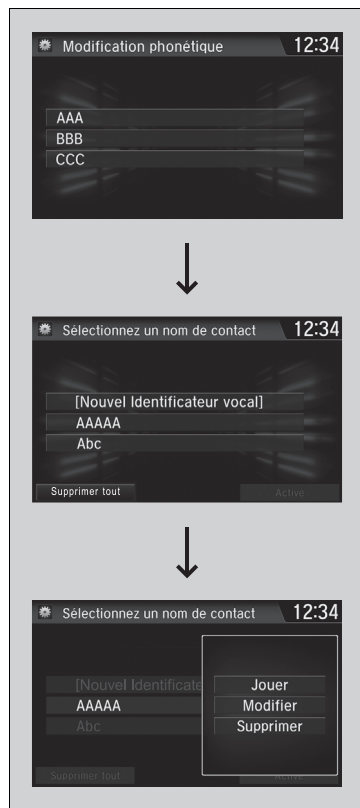

7. Sélectionner **Nouvel identificateur vocal**.
8. Sélectionner un nom de contact que l'on souhaite ajouter.
 - Le menu contextuel apparaît sur l'écran.
9. Sélectionner **Modifier**.
10. A l'aide de la touche **Enregistrer** ou , suivre les invites pour terminer la création de la balise vocale.
11. Un message de confirmation s'affiche à l'écran, puis sélectionner **OK**.



■ **Pour modifier une balise vocale**

1. Appuyer sur la touche .
2. Sélectionner **Paramètres**.
3. Sélectionner **Système**.
4. Sélectionner l'onglet **Reconn. vocale**.
5. Sélectionner **Modification phonétique répertoire**.
6. Sélectionner le téléphone sur lequel l'on souhaite opérer cette modification phonétique.
7. Sélectionner un nom de contact que l'on souhaite modifier.
 - Le menu contextuel apparaît sur l'écran.
8. Sélectionner **Modifier**.
9. A l'aide de la touche **Enregistrer** ou , suivre les invites pour terminer la création de la balise vocale.
10. Un message de confirmation s'affiche à l'écran, puis sélectionner **OK**.

» Modification phonétique répertoire *

Il n'est possible de modifier ou de supprimer que les noms de contact du téléphone actuellement connecté.

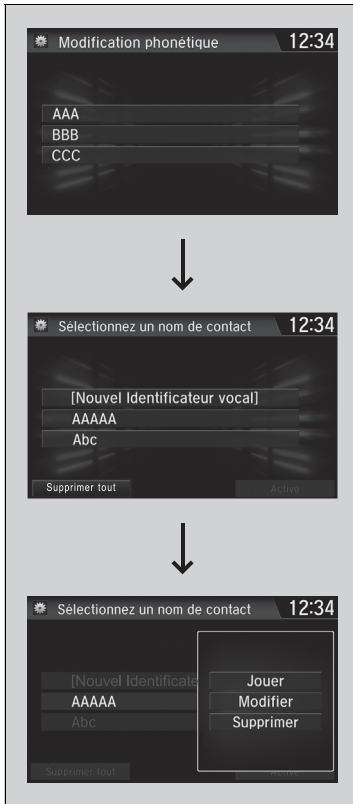

■ **Pour effacer une balise vocale modifiée**

1. Appuyer sur la touche .
2. Sélectionner **Paramètres**.
3. Sélectionner **Système**.
4. Sélectionner l'onglet **Reconn. vocale**.
5. Sélectionner **Modification phonétique répertoire**.
6. Sélectionner le téléphone sur lequel se trouve la modification phonétique que l'on souhaite effacer.
7. Sélectionner un nom de contact que l'on souhaite effacer.
 - Le menu contextuel apparaît sur l'écran.
8. Sélectionner **Supprimer**.
 - Le nom du contact désiré a été sélectionné.
9. Sélectionner **OK**.

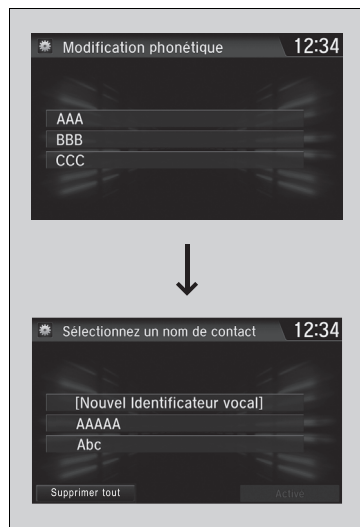

■ Pour supprimer toutes les balises vocales modifiées

1. Appuyer sur la touche .
2. Sélectionner **Paramètres**.
3. Sélectionner **Système**.
4. Sélectionner l'onglet **Reconn. vocale**.
5. Sélectionner **Modification phonétique répertoire**.
6. Sélectionner le téléphone sur lequel se trouve la modification phonétique que l'on souhaite effacer.
 - La liste de noms de contacts s'affiche.
7. Sélectionner **Supprimer tout**.
8. Un message de confirmation s'affiche à l'écran, puis sélectionner **Oui**.

►► Passer un appel

■ Passer un appel



Les appels peuvent être passés par numérotation directe ou au moyen du répertoire importé, de l'historique des appels, des numéros rapides ou d'une renumérotation.

Tout numéro rapide auquel correspond une commande vocale peut être composé par commande vocale à partir de la plupart des écrans.

Appuyer sur la touche  et prononcer le nom de la balise vocale.

Une fois l'appel connecté, la voix du correspondant s'entend dans les haut-parleurs audio.

Quand il existe une connexion active à Apple CarPlay, les appels téléphoniques peuvent être uniquement réalisés à partir d'Apple CarPlay.



■ **Pour passer un appel au moyen du répertoire importé**

1. Accéder à l'écran **Menu téléphone**.
 ➤ **Écran Menu téléphone** P. 457
2. Sélectionner **Répertoire**.
3. Saisir un nom.
 - ▶ Il est également possible d'effectuer une recherche par lettre. Sélectionner **Rechercher**.
 - ▶ Utiliser le clavier de l'écran tactile pour saisir un nom ; si plusieurs numéros existent, sélectionner un numéro.
4. Sélectionner un numéro.
 - ▶ La numérotation commence automatiquement.

■ **Pour passer un appel en utilisant un numéro de téléphone**

1. Accéder à l'écran **Menu téléphone**.
 ➤ **Écran Menu téléphone** P. 457
2. Sélectionner **Composition**.
3. Sélectionner un numéro.
 - ▶ Utiliser le clavier sur l'écran tactile pour saisir des numéros.
4. Sélectionner .
 - ▶ La numérotation commence automatiquement.

☒ Pour passer un appel au moyen du répertoire importé

Il est possible d'appeler un numéro rapide à identificateur vocal enregistré grâce à la commande vocale.

- **Numérotation abrégée** P. 465

☒ Pour passer un appel en utilisant un numéro de téléphone

Il est possible d'appeler un numéro rapide à identificateur vocal enregistré grâce à la commande vocale.

- **Numérotation abrégée** P. 465



■ **Pour passer un appel en utilisant la fonction de renumérotation**

1. Accéder à l'écran **Menu téléphone**.

➤ **Écran Menu téléphone** P. 457

2. Sélectionner **Recomposer**.

► La numérotation commence automatiquement.

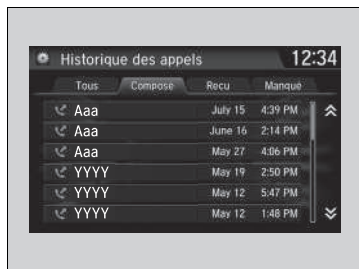

■ **Pour passer un appel en utilisant l'historique des appels**

L'historique des appels est enregistré comme suit :

Tous, Composé, Reçu et Manqué.

1. Accéder à l'écran **Menu téléphone**.

➤ **Écran Menu téléphone** P. 457

2. Sélectionner **Historique des appels**.

3. Sélectionner **Tous, Composé, Reçu ou Manqué**.

4. Sélectionner un numéro.

► La numérotation commence automatiquement.

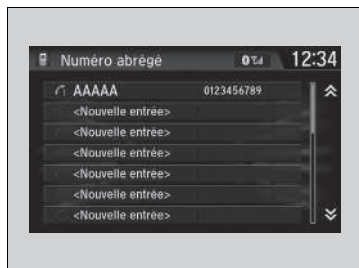

■ **Pour passer un appel en utilisant un numéro rapide**

1. Accéder à l'écran **Menu téléphone**.

➤ **Écran Menu téléphone** P. 457

2. Sélectionner **Numéro abrégé**.

3. Sélectionner un numéro.

► La numérotation commence automatiquement.

➤ **Pour passer un appel en utilisant l'historique des appels**

L'historique des appels affiche les 20 derniers appels passés, reçus ou manqués ou tous les appels. (S'affiche uniquement lorsqu'un téléphone est connecté au système.)

➤ **Pour passer un appel en utilisant un numéro rapide**

Lorsqu'une balise vocale est mémorisée, appuyer sur la touche  pour appeler le numéro à l'aide de la balise vocale.

➤ **Numérotation abrégée** P. 465



Tout numéro rapide auquel correspond une commande vocale peut être composé par commande vocale à partir de n'importe quel écran.

Appuyer sur la touche  et suivre les indications.

Recevoir un appel



A la réception d'un appel entrant, un signal sonore retentit (s'il a été activé) et l'écran **Appel entrant** s'affiche.

Appuyer sur la touche  pour répondre à l'appel.
Appuyer sur la touche  pour refuser l'appel ou y mettre fin.

Options pendant un appel

Les options suivantes sont disponibles pendant un appel.

Muet : désactiver le microphone.

Transfert : permet de transférer un appel du système vers le téléphone.

Tonalités : envoyer des numéros pendant un appel. Cela est utile lorsque l'utilisateur appelle un système de téléphonie commandé par menu.



Les options disponibles sont affichées sur la moitié inférieure de l'écran.

Sélectionner l'option.

- L'icône Muet apparaît lorsque l'option **Muet** est sélectionnée. Sélectionner de nouveau **Muet** pour le désactiver.

Recevoir un appel



Appel en attente

Appuyer sur la touche  pour mettre l'appel en cours en attente et répondre à l'appel entrant.

Appuyer de nouveau sur la touche  pour reprendre l'appel initial.

Sélectionner **Ignorer** pour ignorer l'appel entrant si l'on ne souhaite pas y répondre.

Appuyer sur la touche  pour mettre fin à l'appel en cours.

Il est possible de sélectionner les icônes de l'écran Audio/Informations au lieu des touches  et .

Options pendant un appel

Tonalités : disponible sur certains téléphones.

Il est possible de sélectionner les icônes sur l'écran Audio/Informations.

■ Réception d'un message texte/e-mail*, *1

Le système HFT peut afficher les messages textes ou e-mails nouvellement reçus, ainsi que les 20 derniers messages reçus sur un téléphone portable jumelé. Chaque message reçu peut être lu à voix haute et répondu en utilisant une phrase type.



1. Une fenêtre contextuelle s'affiche contenant un nouveau message texte ou e-mail.
 - Le message de texte ou l'e-mail s'affiche. Le système commence automatiquement la lecture du message.
2. Sélectionner **Jouer** pour écouter le message.
3. Pour interrompre la lecture du message, sélectionner **Arrêter**.

▣ Réception d'un message texte/e-mail*, *1

Le système n'affiche aucun message reçu pendant le déplacement du véhicule. Il est uniquement possible de les écouter à haute voix.

Le système peut uniquement recevoir des messages texte (SMS). Un message envoyé via le service données n'est jamais affiché dans la liste.

Avec certains téléphones, il est possible d'afficher jusqu'à 20 messages de texte et e-mails les plus récents.

La législation nationale ou locale peut restreindre l'utilisation de la fonction message HFT texte/e-mail. Utiliser uniquement la fonction de messagerie texte/e-mail lorsque les conditions permettent de le faire en toute sécurité.

Lors de la réception d'un message de texte ou e-mail pour la première fois depuis le jumelage du téléphone au système HFT, vous êtes invité à mettre le réglage **Notification nouveau message** sur **Activer**.

- ▣ **Pour activer ou désactiver la notification message texte/e-mail** P. 462

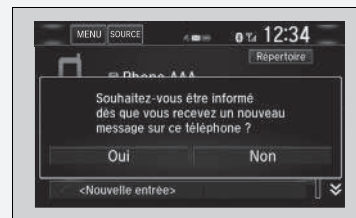

*1 : selon la langue, le message pourra ne pas être lu.

* Non disponible sur tous les modèles

Sélectionner un compte de messagerie texte ou e-mail *

Si un téléphone jumelé possède des comptes de messagerie texte ou e-mail, il est possible de sélectionner l'un d'entre eux pour l'activer et recevoir des notifications.



1. Accéder à l'écran **Paramètres téléphone**.

► **Écran Paramètres téléphone** P. 454

2. Sélectionner l'onglet **Texte/E-mail**, puis **Sélectionner compte**.

► Un menu contextuel s'affiche à l'écran.

3. Sélectionner **Messages textes** ou le compte de messagerie électronique souhaité.

☒ Sélectionner un compte de messagerie texte ou e-mail *

Il est également possible de sélectionner un compte de messagerie e-mail depuis l'affichage de la liste des dossiers ou l'affichage de la liste des messages.

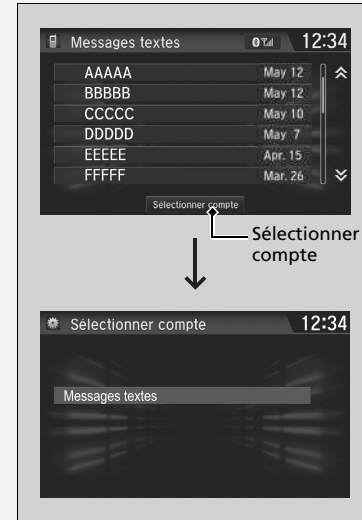

La réception des notifications s'effectue uniquement depuis un seul compte de messagerie texte ou e-mail à la fois.

■ Affichage des messages*, *1





■ Affichage des messages textes

1. Accéder à l'écran **Menu téléphone**.
 ► **Écran Menu téléphone** P. 457
2. Sélectionner **Texte/E-mail**.
 ► Sélectionner un compte si nécessaire.
3. Sélectionner un message.
 ► Le message texte s'affiche. Le système lit automatiquement le message à haute voix.

▣ Affichage des messages*, *1

L'icône  s'affiche à côté d'un message non lu.

Un message supprimé sur le téléphone est également supprimé dans le système. Un message envoyé depuis le système est envoyé à la boîte d'envoi du téléphone.

Pour voir le message suivant ou précédent, sélectionner  (précédent) ou  (suivant) sur l'écran de message.

*1 : selon la langue, le message pourra ne pas être lu.

* Non disponible sur tous les modèles



■ Affichage des messages e-mails

1. Accéder à l'écran **Menu téléphone**.
 ► **Écran Menu téléphone** P. 457
2. Sélectionner **Texte/E-mail**.
 ► Sélectionner **Sélectionner Compte** si nécessaire.
3. Sélectionner un dossier.
4. Sélectionner un message.
 ► Le message e-mail s'affiche. Le système lit automatiquement le message à haute voix.

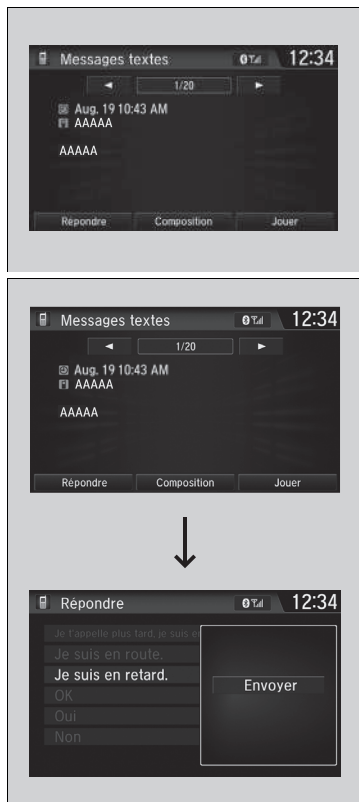

■ Lire un message ou arrêter sa lecture

1. Aller sur l'écran de messages textes ou e-mails.
 - Le système lit automatiquement le message à haute voix.
 - ▣ **Affichage des messages***. *1 P. 478
2. Sélectionner **Arrêter** pour arrêter la lecture. Sélectionner **Jouer** à nouveau pour redémarrer la lecture depuis le début.

■ Répondre à un message

1. Aller sur l'écran de messages textes ou e-mails.
 - Le système lit automatiquement le message à haute voix.
 - ▣ **Affichage des messages***. *1 P. 478
2. Sélectionner **Répondre**.
3. Sélectionner le message de réponse.
 - Le menu contextuel apparaît sur l'écran.
4. Sélectionner **Envoyer** pour envoyer le message.
 - **Message envoyé** s'affiche à l'écran lorsque le message de réponse a été envoyé avec succès.

▣ Répondre à un message

Les messages types de réponse disponibles sont les suivants :

- **Je t'appelle plus tard, je suis au volant.**
- **Je suis en route.**
- **Je suis en retard.**
- **OK**
- **Oui**
- **Non**

Il n'est pas possible d'ajouter, de modifier, ni de supprimer les messages de réponse.

Seuls certains téléphones reçoivent et envoient des messages lorsqu'ils sont jumelés et connectés. Pour obtenir une liste des téléphones compatibles, s'adresser à un concessionnaire.



■ Appeler un expéditeur

1. Aller sur l'écran de messages textes.
2. Sélectionner **Composition**.

Conduite



Ce chapitre traite de la conduite et du ravitaillement en carburant.

Avant de prendre la route	484
Traction d'une remorque	488
Pendant la conduite	
Démarrage du moteur.....	493, 496
Précautions au cours de la conduite	499
Transmission à variation continue*	501
Passage des rapports.....	502 , 504 , 509
Mode ECON*	513
Arrêt automatique au ralenti	514, 520
Modèles avec moteur 2,0 l	
Commutateur de mode d'entraînement ...	526
Système d'amortissement adaptatif*	528
Régulateur de vitesse*	529
Limiteur de vitesse réglable	533
Limiteur de vitesse intelligent	537

Système d'assistance à la stabilité du véhicule (VSA)	544
Système d'assistance aux manœuvres	547
Modèles avec moteur 2,0 l	
Différentiel à glissement limité (LSD)	548
Système d'avertissement de perte de pression	549, 553
Système de surveillance de l'angle mort*	556
LaneWatch*	559
Réglage de la distribution des phares ...	561
Honda Sensing*	562
Système de freinage automatique d'urgence (CMBS).....	565
Modèles à transmission à variation continue	
Régulateur de vitesse adaptatif (ACC) avec maintien de distance de sécurité à basse vitesse	576

Modèles à boîte de vitesses manuelle	
Régulateur de vitesse adaptatif (ACC).....	593
Système d'assistance au maintien dans la voie de circulation (LKAS).....	609
Système de détection du changement de voie	617
Système de reconnaissance des panneaux de signalisation	623
Caméra du capteur avant	630
Capteur radar.....	632
Freinage	633
Stationnement du véhicule	642
Caméra arrière multi-vues*	653
Plein de carburant	655
Economie de carburant et émissions de CO₂	659
Véhicule à moteur turbo	660

* Non disponible sur tous les modèles

Préparation à la conduite

Contrôler les éléments suivants avant la conduite du véhicule.

■ Contrôles extérieurs

- S'assurer que rien n'entrave les vitres, les rétroviseurs, les éclairages extérieurs ou toute autre partie du véhicule.
 - ▶ Enlever le givre, la neige ou la glace.
 - ▶ Retirer la neige présente sur le toit du véhicule car elle risque de glisser et de gêner la visibilité au cours de la conduite. Lorsque la neige est trop gelée, la retirer dès qu'elle a ramolli.
 - ▶ Lors du retrait du gel autour des roues, veiller à ne pas endommager ces dernières ou des composants annexes.
- Vérifier que le capot moteur est bien fermé.
 - ▶ Si le capot venait à s'ouvrir au cours de la conduite, la visibilité avant serait complètement obstruée.
- Vérifier que les pneumatiques sont en bon état.
 - ▶ Contrôler les pressions de gonflage et rechercher la présence d'éventuels dommages ou indices d'usure excessive.
 - ✘ **Contrôle et entretien des pneumatiques** P. 716
- S'assurer qu'aucune personne ou aucun objet ne se trouve derrière ou autour du véhicule.
 - ▶ Il y a des angles morts à l'intérieur du véhicule.

✘ Contrôles extérieurs

REMARQUE

Lorsque les portes sont coincées à cause du gel, verser de l'eau chaude sur le pourtour des portes de manière à faire fondre le gel. Ne pas tenter de les ouvrir de force, car cela risque d'endommager la garniture en caoutchouc sur le pourtour des portes. Une fois les portes dégelées, les sécher avec un chiffon pour éviter qu'elles ne gèlent de nouveau.

Ne pas verser d'eau chaude dans le barillet de serrure. Il serait impossible d'y introduire la clé en cas de gel de l'eau dans le trou de serrure.

La chaleur occasionnée par le moteur et l'échappement peut enflammer les matériaux inflammables laissés sous le capot et provoquer un incendie. Si le véhicule est resté en stationnement pendant une période prolongée, rechercher et retirer tous les débris pouvant s'être accumulés, par exemple de l'herbe ou des feuilles séchées qui sont tombées ou ont été introduites par un petit animal pour y construire un nid. Rechercher également sous le capot des matériaux inflammables éventuellement oubliés après avoir effectué l'entretien du véhicule.

■ Contrôles intérieurs

- Ranger ou fixer correctement tous les objets dans l'habitacle du véhicule.
 - ▶ Le transport d'une quantité de bagages excessive, ou de bagages mal rangés risque d'affecter la tenue de route, la stabilité, les distances de freinage, et les pneumatiques du véhicule, et d'en compromettre la sécurité.
 - ✘ **Limite de chargement** P. 487
- Les objets empilés ne doivent pas dépasser la hauteur des sièges.
 - ▶ Ils risquent de compromettre la visibilité et d'être projetés en avant en cas de freinage brusque.
- Ne rien placer sur les planchers avant. Les tapis de sol doivent être bien fixés.
 - ▶ La présence d'objets ou d'un tapis de sol mal fixé risquent d'empêcher le mouvement de la pédale de frein ou d'accélérateur au cours de la conduite.
- Si des animaux se trouvent à bord, ne pas les laisser se déplacer librement.
 - ▶ Ils risquent de gêner la conduite et provoquer un accident.
- Fermer correctement toutes les portes et le hayon.
- Régler convenablement sa position d'assise.
 - ▶ Régler l'appuie-tête*.
 - ✘ **Réglage des sièges** P. 243
 - ✘ **Réglage de la position des appuie-têtes avant** P. 246
- Régler les rétroviseurs et le volant correctement.
 - ▶ Effectuer ce réglage une fois assis dans la position de conduite adéquate.
 - ✘ **Réglage des rétroviseurs** P. 240
 - ✘ **Réglage du volant de direction** P. 239

✘ Contrôles intérieurs

Le réglage du faisceau des phares s'effectue en usine et ne nécessite pas d'ajustement supplémentaire. Toutefois, en cas de transport fréquent de charges lourdes dans le compartiment à bagages ou de traction d'une remorque*, faire régler le faisceau des phares par un concessionnaire ou par un technicien qualifié.

Le véhicule est équipé d'un système de réglage automatique des phares qui règle automatiquement l'angle vertical des feux de croisement.

* Non disponible sur tous les modèles

- S'assurer que les objets placés sur le plancher derrière les sièges avant ne peuvent pas rouler sous les sièges.
 - Ils risquent d'entraver l'actionnement des pédales ou le réglage des sièges.
- Chaque occupant doit boucler sa ceinture de sécurité.
 - ▣ **Bouclage d'une ceinture de sécurité** P. 52
- Vérifier que les témoins du tableau de bord s'allument au démarrage du véhicule, puis s'éteignent après un bref délai.
 - Toujours faire contrôler le véhicule par un concessionnaire en cas d'indication d'une anomalie.
 - ▣ **Témoins** P. 108

Limite de chargement

Lors du chargement de bagages, le poids total du véhicule avec tous les passagers et bagages ne doit pas être supérieur au poids maximal admissible.

➤ **Spécifications** P. 804

⚠ Limite de chargement

⚠ ATTENTION

Un chargement excessif ou inapproprié peut affecter la tenue de route et la stabilité du véhicule, et provoquer un accident pouvant entraîner des blessures graves, voire mortelles.

Respecter toutes les limites de charge et les autres directives relatives au chargement indiquées dans ce manuel.

Modèles dotés d'un moteur 1,0 l avec système de chauffage

Modèles avec moteur 1,5 l

Modèles avec moteur 2,0 l

Ce véhicule n'est pas conçu pour tracter une remorque. Ne pas essayer de tracter une remorque sous peine d'annuler la garantie.

Modèles avec moteur 1,0 l avec système de commande de la climatisation

Préparation du remorquage

■ Limites de charge de remorquage

Le véhicule est à même de tracter une remorque si les limites de charge sont rigoureusement respectées, si l'équipement approprié est utilisé et si les instructions de remorquage sont correctement suivies. Vérifier les limites de charge avant de prendre la route.

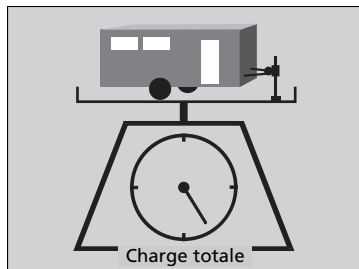

■ Poids total de la remorque

Le poids total de la remorque, de la barre de remorquage (avec/sans freins) et des bagages ne doit pas dépasser la capacité maximale de remorquage.

Les charges de remorquage dépassant la capacité maximale de remorquage peuvent considérablement affecter la conduite et les performances du véhicule et endommager le moteur et la transmission.

» Limites de charge de remorquage

⚠ ATTENTION

Tout dépassement des limites de charge ou tout chargement incorrect du véhicule et de la remorque peut provoquer un accident pouvant entraîner des blessures graves, voire mortelles.

Vérifier soigneusement la charge du véhicule et de la remorque avant de prendre la route.

S'assurer que toutes les charges sont conformes aux limites prescrites en amenant le véhicule sur une station de pesage. Si une voie balance publique n'est pas disponible, ajouter le poids estimé de la charge de bagages au poids de la remorque (tel qu'indiqué par le constructeur), puis mesurer la charge au timon avec une échelle ou jauge de charge appropriée ou bien l'estimer en fonction de la distribution des bagages.

Se reporter au manuel d'utilisation de la remorque pour obtenir des renseignements supplémentaires.

Période de rodage.

Eviter de tracter une remorque au cours des 1 000 premiers kilomètres de circulation du véhicule.

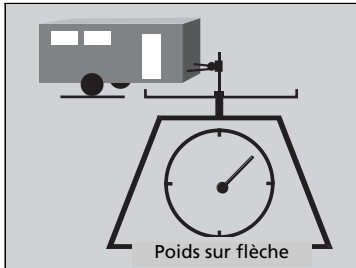

■ Poids sur flèche

Le poids sur flèche ne doit jamais dépasser 75 kg. C'est le poids que la remorque transfère sur la barre de remorquage lorsqu'elle est à pleine charge. D'une façon générale, pour une remorque de moins de 750 kg, le poids sur flèche ne doit pas dépasser 10 % du poids total de la remorque.

- Un poids sur flèche excessif diminue la traction des roues avant et la maîtrise directionnelle. Un poids sur flèche trop faible peut entraîner une instabilité de la remorque et provoquer son louvoiement.
- Pour obtenir un poids sur flèche correct, charger tout d'abord 60 % de la charge sur l'avant de la remorque et 40 % sur l'arrière. Modifier la répartition de la charge le cas échéant.

▣ Limites de charge de remorquage

En cas de remorquage en régions montagneuses, ne pas oublier de soustraire 10 % du poids combiné du véhicule de la capacité maximale de remorquage pour chaque palier d'altitude de 1 000 mètres.

Ne jamais dépasser la capacité maximale de remorquage ou les limites de charge spécifiées.

▣ **Spécifications** P. 804

■ Equipements et accessoires de remorquage

L'équipement de remorquage varie en fonction de la taille de la remorque, du poids du chargement tracté et du lieu de remorquage.

■ Barres de remorquage

La barre de remorquage doit être homologuée et correctement fixée au soubassement.

■ Chaînes de sûreté

Toujours utiliser des chaînes de sûreté en cas de traction d'une remorque. Veiller à laisser suffisamment de mou pour permettre à la remorque de tourner facilement dans les virages serrés, sans toutefois les laisser traîner sur le sol.

■ Freins de remorque

Si vous souhaitez acquérir une remorque dotée de freins, vérifier qu'ils sont à commande électronique. Ne pas essayer de se raccorder au circuit hydraulique du véhicule. Même si cela semble fonctionner, toute tentative de raccordement des freins de remorque au circuit hydraulique du véhicule a pour effet de réduire l'efficacité du freinage et peut s'avérer potentiellement dangereux.

■ Autres équipements de remorquage

La pose de rétroviseurs spéciaux peut être obligatoire en cas de traction d'une remorque. Même si la réglementation locale en vigueur ne l'impose pas, il convient d'installer des rétroviseurs spéciaux lorsque la visibilité est d'une quelconque manière restreinte.

■ Feux de remorque

Les feux et les équipements de remorque doivent être conformes à la réglementation en vigueur dans le pays dans lequel circule le véhicule. S'informer auprès du revendeur ou de l'agence de location de la remorque sur les exigences applicables dans le pays où la remorque va être tractée.

» Equipements et accessoires de remorquage

S'assurer que l'ensemble de l'équipement est correctement installé et fixé, et qu'il est conforme à la réglementation en vigueur dans le pays dans lequel circule le véhicule.

Consulter le fabricant de la remorque pour une installation et une configuration appropriées de l'équipement. Une installation et une configuration inadéquates peuvent affecter le comportement du véhicule, sa stabilité et ses performances de freinage.

Consulter le revendeur ou l'agence de location de la remorque si d'autres équipements sont recommandés ou requis pour votre situation de remorquage.

L'éclairage et le câblage des remorques varient en fonction du modèle et de la marque. Si un connecteur est requis, seul un technicien qualifié est habilité à l'installer.

Sécurité de conduite avec une remorque*

■ Ce qu'il faut savoir avant de tracter une remorque

- Veiller au bon entretien de la remorque et la maintenir en bon état de fonctionnement.
- S'assurer que les poids et charges du véhicule et de la remorque respectent les limites prescrites.
 - ▣ **Limites de charge de remorquage** P. 488
- Fixer solidement la barre de remorquage, les chaînes de sûreté et les autres équipements de la remorque.
- Ranger convenablement les objets situés dans la remorque de sorte qu'ils ne puissent pas se déplacer au cours de la conduite.
- Vérifier le bon fonctionnement des feux et des freins de remorque.
- Vérifier la pression de gonflage des pneumatiques de la remorque, y compris la roue de secours.
- Vérifier les réglementations concernant la vitesse maximale ou les restrictions de conduite relatives aux véhicules attelés. En cas de voyage dans plusieurs pays, vérifier la législation de chaque pays avant de partir car elle peut varier d'un pays à l'autre.
- Appuyer sur le bouton d'arrêt automatique au ralenti **OFF** pour désactiver le système d'arrêt automatique au ralenti. Le poids de la remorque peut affecter l'efficacité du freinage du véhicule si l'arrêt automatique au ralenti est activé lors d'un remorquage en pente.

■ Vitesses et rapports de remorquage

- Rouler plus lentement que la normale.
- Respecter les limites de vitesse prescrites pour les véhicules avec remorque.

Modèles à transmission à variation continue

- Utiliser la position **D** lors de la traction d'une remorque sur des routes planes.

Modèles à boîte de vitesses manuelle

Le témoin de montée ou de descente des rapports s'allume au moment opportun, pour indiquer qu'un changement de rapport est nécessaire afin d'accroître l'économie de carburant.

▣ Sécurité de conduite avec une remorque*

La vitesse de circulation avec une remorque attelée au véhicule ne doit pas excéder 100 km/h.

Stationnement

Outre les précautions habituelles, placer des cales de roue derrière chaque pneumatique de la remorque.

Il est recommandé de circuler sur des routes dont l'inclinaison est inférieure à 12 %. Respecter les recommandations de l'association des fabricants de remorque relatives aux routes adaptées.

Le souffle d'air provoqué par des véhicules de grande taille peuvent faire vaciller la remorque ; maintenir une vitesse constante et manœuvrer le véhicule en ligne droite.

Toujours conduire lentement et demander l'aide d'une autre personne lors d'une manœuvre en marche arrière.

▣ Vitesses et rapports de remorquage

Lors du tractage d'une remorque à ridelles fixes (p. ex. une caravane), ne pas dépasser 88 km/h. A des vitesses plus élevées, la remorque peut pivoter ou nuire à la maniabilité du véhicule.

■ Virages et freinage

- Prendre les virages plus lentement et plus larges que la normale.
- Prévoir davantage de temps et de distance pour freiner.
- Ne pas freiner ou braquer brusquement.

■ Conduite sur terrain vallonné

- Contrôler la jauge de température. Si la jauge approche du repère supérieur, couper le système de commande de la climatisation et réduire la vitesse. S'arrêter au bord de la route, dans un endroit sûr, pour permettre au moteur de refroidir, le cas échéant.

Modèles à transmission à variation continue

- Passer en position **S** et utiliser la palette de changement de vitesse* pour rétrograder lors de la conduite en pente.
Cela contribue à augmenter efficacement le frein moteur et empêche la surchauffe du système de freinage.

» Vitesses et rapports de remorquage

L'indicateur de rétrogradation* n'indique pas qu'il faut rétrograder en 1re. C'est au conducteur de rétrograder en 1re pour augmenter le frein moteur. Eviter tout à-coup de frein moteur.

L'état de la route et les conditions de circulation peuvent amener le conducteur à changer de rapport à des moments autres que ceux indiqués.

» Conduite sur terrain vallonné

Modèles avec transmission à variation continue à 5 positions

En cas d'utilisation des palettes de changement de vitesse lors de la conduite sur pente ascendante ou en descente, sélectionner le 3ème, le 2ème ou le 1er rapport, en fonction de la vitesse du véhicule et de l'état de la route. Ne pas utiliser les 4ème et 5ème rapports.

Modèles sans système d'accès sans clé

Démarrage du moteur



1. S'assurer que le frein de stationnement est bien serré.
 - ▶ Le témoin de frein de stationnement et de système de freinage (rouge) s'allume pendant 15 secondes lorsque le commutateur du frein de stationnement électrique est tiré vers le haut.

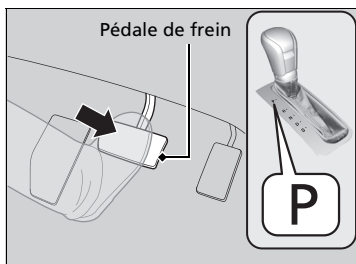

Modèles à transmission à variation continue

2. Vérifier que la transmission est en position **P**, puis appuyer sur la pédale de frein.
 - ▶ Bien qu'il soit possible de démarrer le moteur en position **N**, il est plus sûr de démarrer en position **P**.

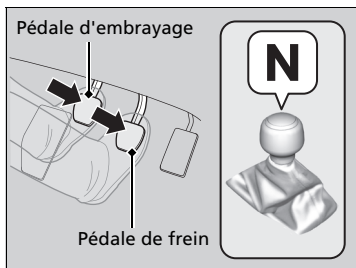

Modèles à boîte de vitesses manuelle

2. Vérifier que le levier de vitesses est en position **N**. Appuyer ensuite sur la pédale de frein avec le pied droit et sur la pédale d'embrayage avec le pied gauche.
 - ▶ La pédale d'embrayage doit être complètement enfoncée pour pouvoir démarrer le moteur.

☒ Démarrage du moteur

Maintenir la pédale de frein bien enfoncée lors du démarrage du moteur.

Le moteur démarre plus difficilement par temps froid et lorsque la densité de l'air est faible, à des altitudes supérieures à 2 400 mètres.

En cas de démarrage du véhicule par temps froid, mettre hors tension tous les accessoires électriques tels que les phares, le système de chauffage*/système de commande de la climatisation* et le désembueur arrière pour éviter de décharger la batterie.

Si le système d'échappement produit un bruit anormal ou s'il y a une odeur de gaz d'échappement dans l'habitacle, faire contrôler le véhicule par un concessionnaire. Il est possible que le moteur ou le système d'échappement présente une anomalie.

* Non disponible sur tous les modèles

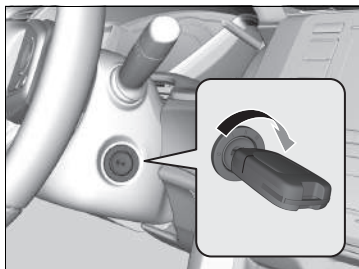

Tous les modèles

3. Mettre le contacteur d'allumage en position DEMARRAGE **III** sans appuyer sur la pédale d'accélérateur.

» Démarrage du moteur

Ne pas maintenir la clé de contact en position DEMARRAGE **III** pendant plus de 10 secondes.

- Si le moteur ne démarre pas instantanément, patienter au moins 30 secondes avant d'effectuer une nouvelle tentative.
- Si le moteur démarre puis s'arrête immédiatement, patienter au moins 30 secondes avant de répéter l'étape 3 tout en enfonçant légèrement la pédale d'accélérateur. Relâcher la pédale d'accélérateur une fois que le moteur a démarré.

Ne pas attendre que le moteur démarre avec la clé en position DEMARRAGE **III**.

Le système d'immobilisation protège le véhicule contre le vol. En cas d'utilisation d'un dispositif incorrectement codé, le circuit de carburant du moteur est neutralisé.

» **Système d'immobilisation** P. 207

■ Démarrage

Modèles à transmission à variation continue

1. Tout en maintenant le pied droit sur la pédale de frein, mettre la transmission en position **[D]**. Sélectionner **[R]** lors de la marche arrière.
2. Le frein de stationnement serré, relâcher la pédale de frein et appuyer doucement sur la pédale d'accélérateur.
 - ▶ S'assurer que le témoin de frein de stationnement et de système de freinage (rouge) s'éteint.
 - **Frein de stationnement** P. 633

■ Système d'aide au démarrage en côte

L'aide au démarrage en côte maintient le frein serré pendant un court instant afin d'empêcher le véhicule de reculer dans la pente lorsque le pied du conducteur passe du frein à l'accélérateur.

Modèles à transmission à variation continue

Mettre la transmission sur la position **[D]**, **[S]** ou **[L]*** en montée ou **[R]** en descente, puis relâcher la pédale de frein.

Modèles à boîte de vitesses manuelle

Enfoncer la pédale d'embrayage et engager l'une des vitesses de marche avant si le véhicule est en montée, ou **[R]** si le véhicule est en descente, puis relâcher la pédale de frein.

» Démarrage

Modèle à boîte de vitesses manuelle avec feu antibrouillard arrière

Si le moteur cale, enfoncer complètement la pédale d'embrayage dans les trois secondes. Le moteur peut redémarrer automatiquement dans certaines conditions. Sinon, suivre la procédure standard.

Il est également possible de desserrer le frein de stationnement en actionnant le commutateur de frein de stationnement électrique tout en appuyant sur la pédale de frein. En descente, il est possible de démarrer le véhicule plus en douceur en le desserrant manuellement avec le commutateur de frein de stationnement électrique plutôt qu'en utilisant la pédale d'accélérateur.

» Système d'aide au démarrage en côte

Sur des pentes très raides ou glissantes, le système d'aide au démarrage en côte peut ne pas fonctionner. Il est en outre désactivé sur de faibles déclivités.

L'aide au démarrage en côte fonctionne même lorsque le système VSA est désactivé.

Ce système ne remplace pas le frein de stationnement.

* Non disponible sur tous les modèles

Modèles avec système d'accès sans clé

Démarrage du moteur



1. S'assurer que le frein de stationnement est bien serré.

- Le témoin de frein de stationnement et de système de freinage (rouge) s'allume pendant 15 secondes lorsque le commutateur du frein de stationnement électrique est tiré vers le haut.

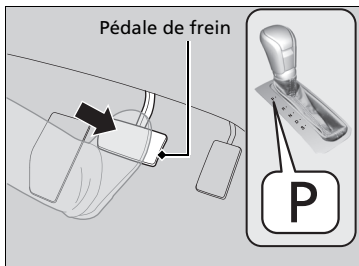

Modèles à transmission à variation continue

2. Vérifier que la transmission est en position **P**, puis appuyer sur la pédale de frein.

- Bien qu'il soit possible de démarrer le moteur en position **N**, il est plus sûr de démarrer en position **P**.

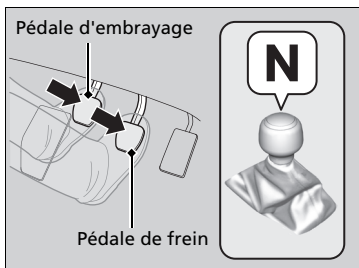

Modèles à boîte de vitesses manuelle

2. Vérifier que le levier de vitesses est en position **N**. Appuyer ensuite sur la pédale de frein avec le pied droit et sur la pédale d'embrayage avec le pied gauche.

- La pédale d'embrayage doit être complètement enfoncée pour pouvoir démarrer le moteur.

►► Démarrage du moteur

Maintenir la pédale de frein bien enfoncée lors du démarrage du moteur.

Le moteur démarre plus difficilement par temps froid et lorsque la densité de l'air est faible, à des altitudes supérieures à 2 400 mètres.

En cas de démarrage du véhicule par temps froid, mettre hors tension tous les accessoires électriques tels que les phares, le système de commande de la climatisation et le désembueur arrière pour éviter de décharger la batterie.

Si le système d'échappement produit un bruit anormal ou s'il y a une odeur de gaz d'échappement dans l'habitacle, faire contrôler le véhicule par un concessionnaire. Il est possible que le moteur ou le système d'échappement présente une anomalie.

Approcher la télécommande d'accès sans clé de la touche **ENGINE START/STOP** si la pile de la télécommande d'accès sans clé est faible.

► Si la pile de la télécommande d'accès sans clé est faible P. 770

Le moteur risque de ne pas démarrer si la télécommande d'accès sans clé est exposée à de fortes ondes radio.

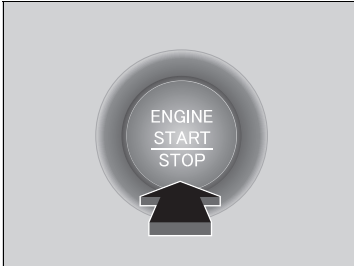

Tous les modèles

3. Appuyer sur la touche **ENGINE START/STOP** sans enfoncer la pédale d'accélérateur.

■ Arrêt du moteur

Couper le moteur lorsque le véhicule est complètement immobilisé.

Modèles à transmission à variation continue

1. Placer la transmission sur **P**.
2. Appuyer sur la touche **ENGINE START/STOP**.

Modèles à boîte de vitesses manuelle

- Si le levier de vitesses est en **N**, appuyer sur la touche **ENGINE START/STOP**.
- Si le levier de vitesses est sur une position autre que **N**, enfoncer la pédale d'embrayage puis appuyer sur la touche **ENGINE START/STOP**.

» Démarrage du moteur

Ne pas maintenir la touche **ENGINE START/STOP** enfoncée pour faire démarrer le moteur.

Si le moteur ne démarre pas instantanément, patienter au moins 30 secondes avant d'effectuer une nouvelle tentative.

Le système d'immobilisation protège le véhicule contre le vol. En cas d'utilisation d'un dispositif incorrectement codé, le circuit de carburant du moteur est neutralisé.

➤ **Système d'immobilisation** P. 207

■ Démarrage

Modèles à transmission à variation continue

1. Tout en maintenant le pied droit sur la pédale de frein, mettre la transmission en position **[D]**. Sélectionner **[R]** lors de la marche arrière.
2. Le frein de stationnement serré, relâcher la pédale de frein et appuyer doucement sur la pédale d'accélérateur.
 - ▶ S'assurer que le témoin de frein de stationnement et de système de freinage (rouge) s'éteint.

📄 **Frein de stationnement** P. 633

■ Système d'aide au démarrage en côte

L'aide au démarrage en côte maintient le frein serré pendant un court instant afin d'empêcher le véhicule de reculer dans la pente lorsque le pied du conducteur passe du frein à l'accélérateur.

Modèles à transmission à variation continue

Mettre le levier de vitesses sur la position **[D]**, ou **[S]** en montée ou **[R]** en descente, puis relâcher la pédale de frein.

Modèles à boîte de vitesses manuelle

Enfoncer la pédale d'embrayage et engager l'une des vitesses de marche avant si le véhicule est en montée, ou **[R]** si le véhicule est en descente, puis relâcher la pédale de frein.

» Démarrage

Modèles à boîte de vitesses manuelle

Si le moteur cale, enfoncer complètement la pédale d'embrayage dans les trois secondes. Le moteur peut redémarrer automatiquement dans certaines conditions. Sinon, suivre la procédure standard.

Il est également possible de desserrer le frein de stationnement en actionnant le commutateur de frein de stationnement électrique tout en appuyant sur la pédale de frein. En descente, il est possible de démarrer le véhicule plus en douceur en le desserrant manuellement avec le commutateur de frein de stationnement électrique plutôt qu'en utilisant la pédale d'accélérateur.

» Système d'aide au démarrage en côte

Sur des pentes très raides ou glissantes, le système d'aide au démarrage en côte peut ne pas fonctionner. Il est en outre désactivé sur de faibles déclivités.

L'aide au démarrage en côte fonctionne même lorsque le système VSA est désactivé.

Ce système ne remplace pas le frein de stationnement.

Précautions au cours de la conduite

■ En cas de brouillard

La visibilité devient faible en cas de brouillard. Allumer les feux de croisement pendant la conduite, même en pleine journée. Ralentir et se guider grâce au marquage au sol central, au rail de sécurité et aux feux arrière du véhicule précédent.

⚠ Précautions au cours de la conduite

PRECAUTION : ne pas conduire le véhicule sur une route fortement inondée. La conduite en eau profonde risque d'endommager le moteur et les circuits électriques, et entraîner une panne du véhicule.

■ Modèles à transmission à variation continue

REMARQUE

Ne pas déplacer le levier de vitesses tout en appuyant sur la pédale d'accélérateur. Cela pourrait endommager la boîte de vitesses.

REMARQUE

Si le volant est braqué à très faible vitesse de façon répétée ou s'il est maintenu en butée gauche ou droite, le système de direction assistée électrique (EPS) chauffe. Le système passe à un mode de protection et limite ses performances. Le volant devient progressivement plus difficile à manipuler. Le système EPS fonctionne à nouveau une fois le système refroidi.

Une utilisation répétée dans ces conditions peut entraîner une détérioration du système.

■ En cas de vent fort

Si le véhicule est soumis à un vent latéral violent pendant la conduite, maintenir fermement le volant. Réduire lentement la vitesse du véhicule et se maintenir au milieu de la route. Faire attention aux rafales de vent notamment quand le véhicule sort d'un tunnel, roule sur un pont ou les berges d'une rivière, lors de la conduite à travers une zone ouverte comme une carrière, et au croisement d'un grand camion.

►► Précautions au cours de la conduite

Lorsque le contacteur d'allumage est placé sur ACCESSOIRES **I***1 en cours de route, le moteur se coupe et toutes les fonctions d'assistance de direction et de freinage sont désactivées, ce qui rend difficile la maîtrise du véhicule.

Ne pas mettre le levier de vitesses sur la position **N**, sous peine de réduire l'efficacité du frein moteur (et de l'accélération).

Au cours des 1 000 premiers kilomètres, éviter toute accélération soudaine ou tout fonctionnement à puissance maximale afin d'éviter d'endommager le moteur ou le groupe motopropulseur.

Eviter les coups de frein brutaux pendant les 300 premiers kilomètres.

Cela est également valable après un remplacement des plaquettes de freins.

REMARQUE

Modèles avec moteur 2,0 l

Le déflecteur inférieur peut être endommagé dans les conditions suivantes :

- Stationner le véhicule près d'un bloc de stationnement
- Stationner le véhicule parallèlement au bas-côté
- Conduire dans le bas d'une colline
- Monter ou descendre d'une surface différente (ex. : bas-côté)
- Conduire sur un chemin sillonné d'ornières ou une route accidentée
- Conduire sur une route avec des nids de poule

*1 : les modèles équipés du système d'accès sans clé ont une touche **ENGINE START/STOP** au lieu d'un contacteur d'allumage.

■ En cas de pluie

La route est glissante lorsqu'il pleut. Éviter les freinages énergiques, les accélérations brusques et les changements de direction soudains et être plus vigilant pendant la conduite. Le phénomène d'aquaplanage est plus fréquent sur une route sillonnée d'ornières et de flaques. Ne pas conduire dans des zones d'eau profonde ou sur des chaussées inondées. Ceci risque d'endommager le moteur ou la transmission, ou d'entraîner une panne des composants électriques.

■ Autres précautions

En cas d'impact important au niveau du soubassement du véhicule, s'arrêter dans un endroit sûr. Rechercher d'éventuels dommages ou fuites de liquide sous le véhicule.

Transmission à variation continue *

■ Déplacement indésirable du véhicule

Le moteur tourne à un régime de ralenti plus élevé et le risque de déplacement indésirable du véhicule augmente.

Maintenir la pédale de frein bien enfoncée à l'arrêt.

■ Rétrogradage forcé

Lorsque la pédale d'accélérateur est enfoncée rapidement lors d'une montée, une rétrogradation de la boîte de vitesses peut se produire, entraînant l'accélération soudaine du véhicule. Appuyer sur la pédale d'accélérateur avec précaution, en particulier sur chaussées glissantes et dans les virages.

☒ En cas de pluie

Faire preuve de prudence lorsqu'un phénomène d'aquaplanage se produit. Lors de la conduite sur une route couverte d'eau à une vitesse excessive, une couche d'eau s'accumule entre les pneus et la chaussée. Si cela se produit, le véhicule ne peut pas réagir à certaines commandes, telles que la direction et le freinage.

Réduire lentement la vitesse lors du passage à un rapport inférieur. Si la chaussée est glissante, un freinage moteur brusque peut entraîner le dérapage des pneus.

Modèles avec transmission à variation continue à 6 positions

Passage des rapports

Changer de rapport en fonction des besoins de conduite.

■ Positions du levier de vitesses

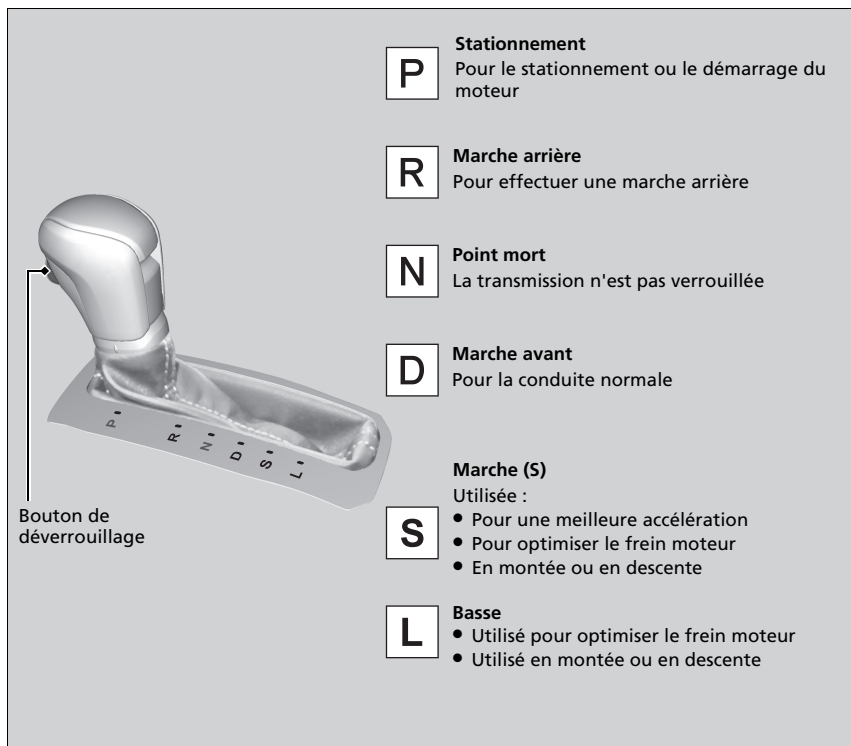

» Positions du levier de vitesses

Il est impossible de mettre le contacteur d'allumage sur ANTIVOL [O] et de retirer la clé de contact tant que le levier de vitesses n'est pas en position [P].

Le véhicule peut se déplacer très légèrement, même en position [N], lorsque le moteur est froid. Bien appuyer sur la pédale de frein et, le cas échéant, serrer le frein de stationnement.

Utilisation du levier de vitesses

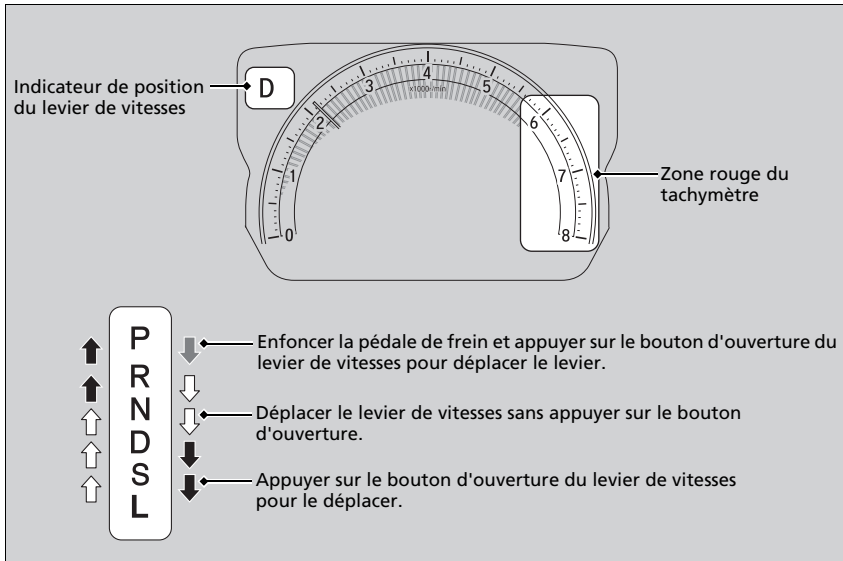

Utilisation du levier de vitesses

REMARQUE

Lors du passage du levier de vitesses de la position **D** à la position **R**, et inversement, immobiliser complètement le véhicule et maintenir la pédale de frein enfoncée. Un déplacement du levier de vitesses avant l'immobilisation complète du véhicule risque d'endommager la boîte de vitesses.

Observer l'indicateur de position du levier de vitesses pour vérifier la position du levier avant de déplacer le véhicule.

Quelle que soit la position du levier de vitesses au cours de la conduite, tout clignotement du système de transmission signale une anomalie au niveau de la transmission. Eviter toute accélération soudaine et faire contrôler la boîte de vitesses par un concessionnaire dès que possible.

Si l'aiguille du tachymètre entre dans la zone rouge (limiteur de régime) ou la dépasse, l'alimentation en carburant peut être coupée. Dans un tel cas, une légère secousse est perceptible.

Il peut arriver que le levier de vitesses ne puisse pas être déplacé si l'on appuie sur la pédale de frein alors que le bouton de verrouillage du levier de vitesses est enfoncé. Appuyer d'abord sur la pédale de frein.

Modèles avec transmission à variation continue à 5 positions

Passage des rapports

Changer de rapport en fonction des besoins de conduite.

■ Positions du levier de vitesses

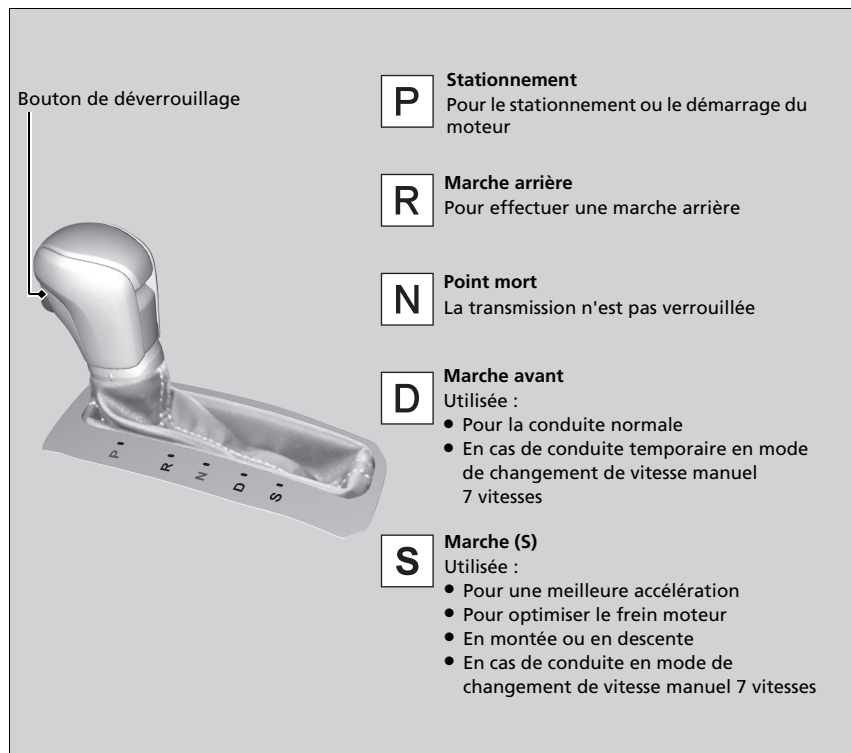

►► Positions du levier de vitesses

Il est impossible de mettre le contacteur d'allumage sur ANTIVOL [0]^{*1} et de retirer la clé de contact tant que le levier de vitesses n'est pas en position [P].

Le véhicule peut se déplacer très légèrement, même en position [N], lorsque le moteur est froid.
Bien appuyer sur la pédale de frein et, le cas échéant, serrer le frein de stationnement.

*1 : les modèles équipés du système d'accès sans clé ont une touche **ENGINE START/STOP** au lieu d'un contacteur d'allumage.

Utilisation du levier de vitesses

Modèles avec moteur 1,0 l

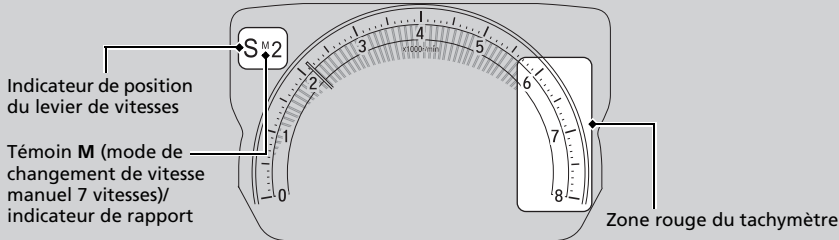

Modèles avec moteur 1,5 l

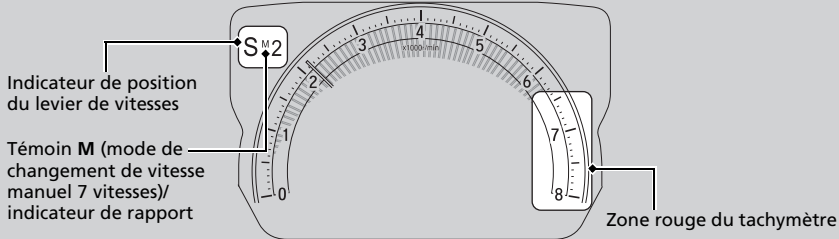

Enfoncer la pédale de frein et appuyer sur le bouton d'ouverture du levier de vitesses pour déplacer le levier.

Déplacer le levier de vitesses sans appuyer sur le bouton d'ouverture.

Appuyer sur le bouton d'ouverture du levier de vitesses pour le déplacer.

Utilisation du levier de vitesses

REMARQUE

Lors du passage du levier de vitesses de la position **D** à la position **R**, et inversement, immobiliser complètement le véhicule et maintenir la pédale de frein enfoncée.

Un déplacement du levier de vitesses avant l'immobilisation complète du véhicule risque d'endommager la boîte de vitesses.

Observer l'indicateur de position du levier de vitesses pour vérifier la position du levier avant de déplacer le véhicule.

Quelle que soit la position du levier de vitesses au cours de la conduite, tout clignotement du système de transmission signale une anomalie au niveau de la transmission. Eviter toute accélération soudaine et faire contrôler la boîte de vitesses par un concessionnaire dès que possible.

Si l'aiguille du tachymètre entre dans la zone rouge (limiteur de régime) ou la dépasse, l'alimentation en carburant peut être coupée. Dans un tel cas, une légère secousse est perceptible.

Il peut arriver que le levier de vitesses ne puisse pas être déplacé si l'on appuie sur la pédale de frein alors que le bouton de verrouillage du levier de vitesses est enfoncé. Appuyer d'abord sur la pédale de frein.

■ Mode de changement de vitesse manuel 7 vitesses

Utiliser les palettes de changement de vitesse pour effectuer les passages entre la 1re et la 7e vitesse sans lâcher le volant. La transmission passe en mode de changement de vitesse manuel 7 vitesses dès qu'une palette de changement de vitesse est actionnée pendant la conduite. Ce mode est particulièrement utile lorsque frein moteur est nécessaire.

■ Lorsque le levier de vitesses se trouve en position **D** :

Le mode de changement de vitesse s'active provisoirement en mode de changement de vitesse manuel 7 vitesses et le numéro s'affiche sur l'indicateur de changement de vitesse.

Le mode de changement de vitesse manuel 7 vitesses est automatiquement annulé en cas de conduite à vitesse constante ou d'accélération et le numéro sur l'indicateur de changement de vitesse s'éteint.

Il est possible d'annuler ce mode en tirant la palette de changement de vitesse **+** pendant quelques secondes.

Le mode de changement de vitesse manuel 7 vitesses est particulièrement utile pour réduire temporairement la vitesse du véhicule avant de prendre un virage.

■ Lorsque le levier de vitesses se trouve en position **S** :

Le mode de changement de vitesse passe au mode de changement de vitesse manuel 7 vitesses. Le témoin **M** et le numéro de la vitesse sont affichés sur l'indicateur de changement de vitesse. A mesure que la vitesse du véhicule diminue, la transmission rétrograde automatiquement. Lorsque le véhicule s'arrête, elle passe automatiquement en 1re.

Si la vitesse du véhicule augmente et que le régime moteur s'approche de la zone rouge du tachymètre, la transmission passe automatiquement au rapport supérieur.

⌘ Mode de changement de vitesse manuel 7 vitesses

En mode de changement de vitesse manuel 7 vitesses, la transmission passe au rapport supérieur ou inférieur par l'actionnement de l'une des palettes de changement de vitesse dans les conditions suivantes :

Passage au rapport supérieur : le régime moteur atteint le seuil le plus bas de la vitesse supérieure.

Passage au rapport inférieur : le régime moteur atteint le seuil le plus élevé de la vitesse inférieure.

Lorsque le régime moteur s'approche de la zone rouge du tachymètre, la transmission passe automatiquement au rapport supérieur.

Lorsque le régime moteur atteint le seuil le plus bas de la position de vitesse sélectionnée, la transmission rétrograde automatiquement.

Utiliser les palettes de changement de vitesse sur chaussée glissante peut entraîner un blocage des roues. Dans ce cas, le mode de changement de vitesse manuel 7 vitesses est annulé et repasse au mode de conduite normal **D**.

■ Fonctionnement du mode de changement de vitesse manuel 7 vitesses

Pour annuler le mode de changement de vitesse manuel 7 vitesses, déplacer le levier de vitesses de **[S]** à **[D]**. Lorsque le mode de changement de vitesse manuel 7 vitesses est annulé, le témoin **M** et l'indicateur de changement de vitesse s'éteignent.

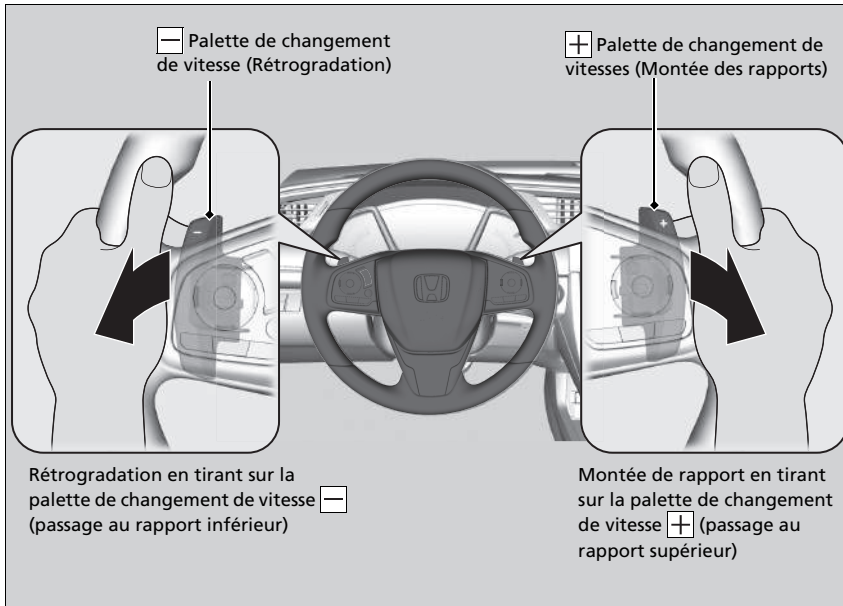

▣ Fonctionnement du mode de changement de vitesse manuel 7 vitesses

La palette de changement de vitesse passe une vitesse après l'autre.

Pour des passages de vitesse continus, relâcher la palette de changement de vitesse avant de la tirer à nouveau pour passer la vitesse suivante.

L'indicateur de changement de vitesse clignote lorsqu'il est impossible de passer au rapport supérieur ou inférieur. Il indique que la vitesse du véhicule ne se trouve pas dans la plage de changement de vitesse admissible.

Pendant que l'indicateur clignote, accélérer légèrement pour passer au rapport supérieur et décélérer pour rétrograder.

■ Indicateurs de montée/descente* des rapports

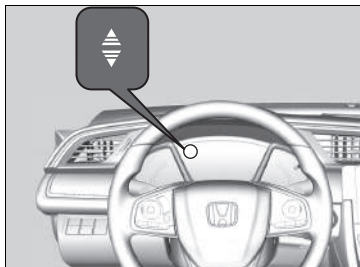

S'allume lorsque le véhicule est en mode de changement de vitesse manuel 7 vitesses pour indiquer quand il faut changer de vitesse pour minimiser la consommation de carburant.

L'indicateur de montée de rapport s'allume lorsque le passage à un rapport supérieur est recommandé.

Modèles avec moteur 1,5 l

L'indicateur de rétrogradation s'allume lorsque le passage à un rapport inférieur est recommandé.

► Indicateurs de montée/descente* des rapports

⚠ ATTENTION

L'indicateur de changement de vitesse sert uniquement le conducteur à réaliser de meilleures économies de carburant. Ne jamais consulter les indicateurs de rapport lorsque la route et les conditions de circulation ne s'y prêtent pas ou que ceci risque d'en détourner l'attention.

Modèles avec moteur 1,5 l

Cet indicateur n'indique pas la nécessité d'une rétrogradation pour augmenter le frein moteur. C'est au conducteur de rétrograder pour augmenter le frein moteur en descente.

Toujours rétrograder à la vitesse du véhicule appropriée.

La couleur de l'économètre peut changer si le conducteur ne change pas de vitesse lorsqu'un témoin du sélecteur de vitesse s'allume. Cela peut entraîner un changement de consommation de carburant.

L'état de la route et les conditions de circulation peuvent amener le conducteur à changer de rapport à des moments autres que ceux indiqués.

Modèles à boîte de vitesses manuelle

Passage des rapports

Utilisation du levier de vitesses

Enfoncer complètement la pédale d'embrayage pour déplacer le levier de vitesses et changer de rapport, puis relâcher progressivement la pédale.

Enfoncer la pédale d'embrayage et attendre quelques secondes avant de sélectionner la position **R**, ou sélectionner l'un des rapports de marche avant momentanément. Cela permet d'immobiliser les pignons pour qu'ils ne « grinent » pas.

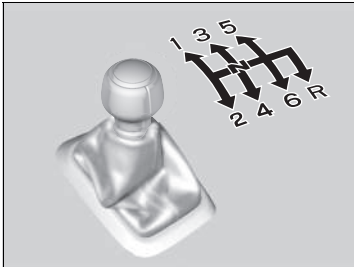

En dehors des changements de rapport, ne pas laisser le pied sur la pédale d'embrayage. Cela risque d'accélérer l'usure de l'embrayage.

Utilisation du levier de vitesses

REMARQUE

Ne pas passer à la position **R** tant que le véhicule n'est pas totalement immobilisé.

Le passage à la position **R** avant l'arrêt complet du véhicule peut endommager la boîte de vitesses.

REMARQUE

Avant de rétrograder, s'assurer que le moteur ne va pas passer dans la zone rouge du tachymètre. Si cela se produit, le moteur risque d'être fortement endommagé.

Modèles avec moteur 2,0 l

Le levier de vitesses comporte un élément métallique. Si le véhicule reste stationné à l'extérieur pendant une longue période par temps chaud, faire attention lors de l'actionnement du levier de vitesses. A température élevée, le levier peut être extrêmement chaud. A l'inverse, si la température extérieure est basse, le levier de vitesses peut être très froid.

En cas de dépassement de la vitesse maximale admissible pour le rapport engagé, le régime moteur passe dans la zone rouge du tachymètre. Dans un tel cas, une légère secousse est perceptible.

Modèles avec feu antibrouillard arrière

■ Indicateur de montée/descente des rapports

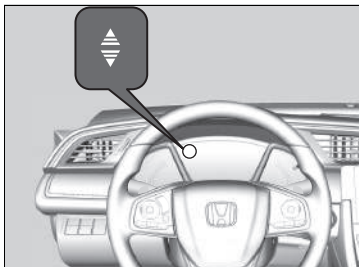

Modèles avec Honda Sensing

S'allume pour informer le conducteur qu'un changement de vitesse est recommandé afin de minimiser la consommation de carburant ou d'empêcher le moteur de caler.

Modèles sans Honda Sensing

S'allume pour informer le conducteur qu'un changement de vitesse est recommandé afin de minimiser la consommation de carburant.

Tous les modèles

L'indicateur de montée de rapport s'allume lorsque le passage à un rapport supérieur est recommandé.

L'indicateur de rétrogradation s'allume lorsque le passage à un rapport inférieur est recommandé.

☒ Indicateur de montée/descente des rapports

⚠ ATTENTION

L'indicateur de changement de vitesse aide le conducteur à réaliser de meilleures économies de carburant.

Ne jamais consulter les indicateurs de rapport lorsque la route et les conditions de circulation ne s'y prêtent pas ou que ceci risque d'en détourner l'attention.

Cet indicateur n'indique pas la nécessité d'une rétrogradation pour augmenter le frein moteur. C'est au conducteur de rétrograder pour augmenter le frein moteur en descente.

Toujours rétrograder à la vitesse du véhicule appropriée.

Le témoin de rétrogradation ne s'allume pas lors du passage de **2** à **1**.

Modèles avec moteur 1,0 l et 1,5 l

La couleur de l'économètre peut changer si le conducteur ne change pas de vitesse lorsqu'un témoin du sélecteur de vitesse s'allume. Cela peut entraîner un changement de consommation de carburant.

L'état de la route et les conditions de circulation peuvent amener le conducteur à changer de rapport à des moments autres que ceux indiqués.

Modèles avec moteur 2,0 l

Ajustement automatique du régime entre deux rapports

Règle le régime moteur pour qu'il corresponde à la vitesse optimale du rapport qui est sur le point d'être enclenché.

➤ **Commutateur de mode d'entraînement** P. 526

■ Limites

L'ajustement automatique du régime entre deux rapports ne s'active pas dans les conditions suivantes :

- Lors du passage à un rapport inférieur alors que le système a déterminé que le moteur entrera en surrégime.
- En cas de passage du 1er rapport depuis un rapport supérieur.
- Lorsque le régime moteur est faible et qu'un rapport inférieur est enclenché en ordre séquentiel.
- Lorsque le système a déterminé que le moteur sera au régime de ralenti après le passage à un rapport supérieur.
- Lorsque la pédale de frein n'est pas complètement enfoncée.

Le système peut désactiver l'ajustement automatique du régime entre deux rapports si l'embrayage reste enclenché pendant une période prolongée.

⌘ Ajustement automatique du régime entre deux rapports

L'ajustement automatique du régime entre deux rapports peut être désactivé à l'aide de l'interface d'information du conducteur ou de l'écran Audio/Informations*.

➤ **Fonctions personnalisées*** P. 171, 396

En cas d'appui sur la pédale d'accélérateur lors d'un changement de rapport, le système donne priorité à la pédale d'accélérateur.

Si le message indiqué ci-dessous s'affiche, il peut y avoir un problème avec le système. L'ajustement automatique du régime entre deux rapports peut ne pas fonctionner, mais des changements de vitesse réguliers peuvent être appliqués. Faire contrôler le système par un concessionnaire.

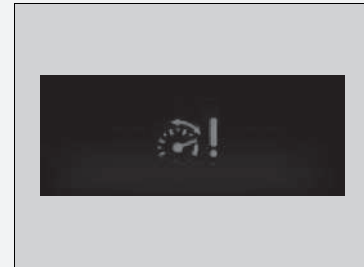

■ Verrouillage de marche arrière

La boîte de vitesses manuelle comporte un mécanisme de verrouillage qui empêche le passage accidentel d'un rapport de marche avant à la position **R** lorsque le véhicule roule au-delà d'une certaine vitesse.

S'il est impossible de passer à la position **R** lorsque le véhicule est immobile, procéder comme suit :

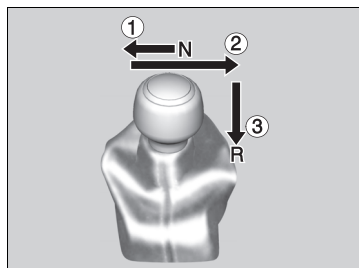

1. Enfoncer la pédale d'embrayage, pousser le levier de vitesses complètement vers la gauche et sélectionner la position **R**.
2. Si le passage à la position **R** est toujours impossible, serrer le frein de stationnement et mettre le contacteur d'allumage en position ACCESSOIRES **I** ou ANTIVOL **O***1.
3. Appuyer sur la pédale d'embrayage et passer à la position **R**.
4. Maintenir la pédale d'embrayage enfoncée et démarrer le moteur.

Faire contrôler le véhicule par un concessionnaire lorsque cette procédure doit être effectuée à plusieurs reprises.

*1 : les modèles équipés du système d'accès sans clé ont une touche **ENGINE START/STOP** au lieu d'un contacteur d'allumage.

Mode ECON*

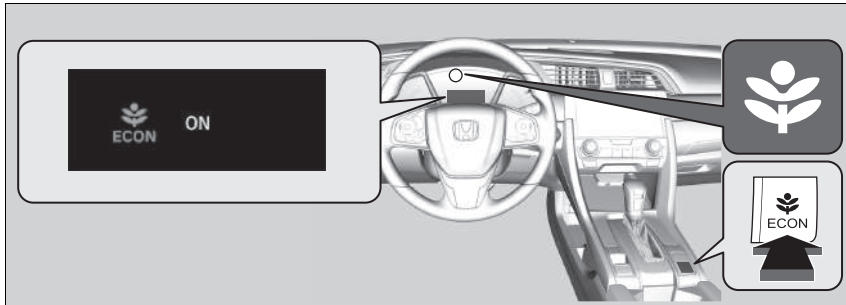

La touche **ECON** permet d'activer et de désactiver le mode ECON.
Le mode ECON contribue à réaliser des économies de carburant en ajustant l'efficacité du système de commande de la climatisation et du régulateur de vitesse*.

Mode ECON*

En mode ECON, le système de commande de la climatisation présente des fluctuations de température plus importantes.

* Non disponible sur tous les modèles

Modèles dotés d'un moteur 1,0 l avec transmission à variation continue

Arrêt automatique au ralenti

Afin d'optimiser la consommation de carburant, le moteur est coupé automatiquement lorsque le véhicule s'arrête, en fonction des conditions environnementales et de fonctionnement du véhicule. Le témoin (vert) s'allume.

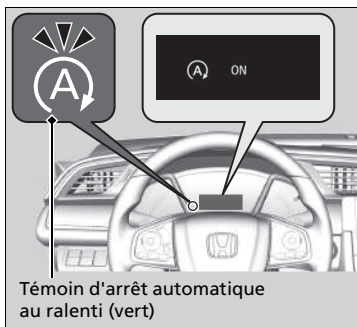

Témoin d'arrêt automatique au ralenti (vert)

Le moteur redémarre dès que le véhicule est prêt à avancer de nouveau et l'indicateur (vert) s'éteint.

➤ **Le moteur redémarre automatiquement dans les cas suivants** P. 518

Les conditions environnementales et les états du véhicule influant sur le fonctionnement du système d'arrêt automatique au ralenti sont nombreux.

➤ **L'arrêt automatique au ralenti est activé dans les cas suivants**
P. 516, 517

Si la porte du conducteur est ouverte lorsque l'indicateur (vert) s'allume, un bip sonore retentit pour signaler que la fonction d'arrêt automatique au ralenti est activée.

Un message associé à l'arrêt automatique au ralenti s'affiche sur l'interface d'information du conducteur.

➤ **Témoins** P. 108

➤ **Fonctions personnalisées*** P. 171, 396

➤ Arrêt automatique au ralenti

La batterie de 12 V de ce véhicule est spécialement conçue pour un modèle équipé de l'arrêt automatique au ralenti. L'utilisation d'une batterie de 12 V autre que celle de type spécifié peut raccourcir la durée de vie de la batterie 12 V et empêcher l'activation de l'arrêt automatique au ralenti. En cas de remplacement de la batterie 12 V, s'assurer d'opter pour le type de batterie spécifié. Consulter un concessionnaire pour plus de détails.

➤ **Spécifications** P. 804

La durée de fonctionnement du système d'arrêt automatique au ralenti :

- **Augmente** en mode ECON, comparé aux moments où le mode ECON est désactivé, avec la commande de la climatisation* activée.

■ Système d'arrêt automatique au ralenti ACTIVE/DESACTIVE

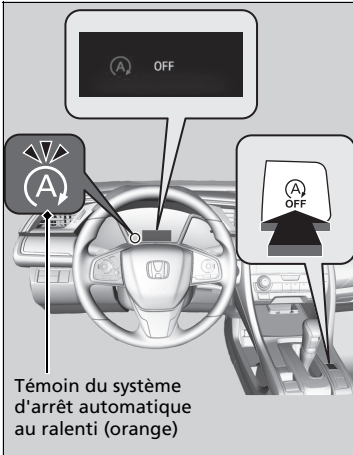

Pour désactiver le système d'arrêt automatique au ralenti, appuyer sur cette touche. Le système d'arrêt automatique au ralenti est désactivé.

- Le système d'arrêt automatique au ralenti est désactivé et l'indicateur (orange) s'allume.

Le système d'arrêt automatique au ralenti est activé à chaque mise en route du moteur, même s'il était désactivé lors de la dernière utilisation du véhicule.

▣ Système d'arrêt automatique au ralenti ACTIVE/DESACTIVE

Un appui sur le bouton d'arrêt automatique au ralenti **OFF** redémarre le moteur pendant l'activation de l'arrêt automatique au ralenti.

■ L'arrêt automatique au ralenti est activé dans les cas suivants

Le véhicule s'arrête avec le levier de vitesses en position **D** et la pédale de frein enfoncée.

■ L'arrêt automatique au ralenti ne s'active pas dans les cas suivants :

- Le bouton d'arrêt automatique au ralenti **OFF** est actionné.
- La ceinture de sécurité du conducteur n'est pas attachée.
- La température du liquide de refroidissement moteur est faible ou élevée.
- La température du liquide de transmission est basse ou élevée.
- Le véhicule s'arrête de nouveau avant que la vitesse du véhicule n'atteigne 5 km/h après le démarrage du moteur.
- Arrêt sur une pente raide.
- Le moteur est démarré avec le capot ouvert.
 - Arrêter le moteur. Fermer le capot avant de redémarrer le moteur pour activer l'arrêt automatique au ralenti.
- La charge de la batterie est faible.
- La température interne de la batterie est inférieure ou égale à 5 °C.
- La transmission est dans une autre position que **D**.
- Le système de chauffage*/système de commande de la climatisation* est activé et la température extérieure est inférieure à -20 °C ou supérieure à 40 °C.
- Le système de chauffage*/système de commande de la climatisation* est activé et la température est réglée sur **Hi** ou **Lo**.
-  est allumé (témoin allumé).

►► L'arrêt automatique au ralenti est activé dans les cas suivants

Ne pas ouvrir le capot lorsque la fonction d'arrêt automatique au ralenti est activée.

Si le capot est ouvert, le moteur ne redémarre pas automatiquement.

Dans ce cas, redémarrer le moteur avec le contacteur d'allumage* ou la touche **ENGINE START/STOP**.

► **Démarrage du moteur** P. 493, 496

Modèles avec système d'accès sans clé

Appuyer sur la touche **ENGINE START/STOP** pour faire passer le mode d'alimentation sur ACCESSOIRES, même lorsque l'arrêt au ralenti est activé. Une fois en position ACCESSOIRES, le moteur ne redémarre plus automatiquement. Suivre la méthode standard pour démarrer le moteur.

► **Démarrage du moteur** P. 496

Modèles sans système d'accès sans clé

Même si le contacteur d'allumage est mis en position **DEMARRAGE** **III** alors que l'arrêt automatique au ralenti est activé, le moteur ne démarre pas.

Modèles équipés de l'ACC avec maintien de distance de sécurité à basse vitesse

Lorsque l'ACC avec maintien de distance de sécurité à basse vitesse est activé, le véhicule s'arrête sans devoir actionner la pédale de frein et l'arrêt au ralenti automatique peut s'activer.

Dans de tels cas, le moteur peut redémarrer si le levier de vitesses est déplacé dans une position autre que **D**.

■ **L'arrêt automatique au ralenti peut ne pas s'activer dans les cas suivants :**

- Le véhicule s'arrête à la suite d'un freinage soudain.
- Le volant est en cours d'utilisation.
- L'altitude est élevée.
- Le véhicule subit plusieurs accélérations et décélérations de suite à faible vitesse.
- La vitesse du ventilateur est élevée.
- Le système de chauffage*/système de commande de la climatisation* est activé et la différence entre la température définie et la température intérieure réelle est importante.
- Le système de chauffage*/système de commande de la climatisation* est activé et l'humidité dans l'habitacle est élevée.

■ Le moteur redémarre automatiquement dans les cas suivants

- La pédale de frein est relâchée (sans activation du système de blocage de frein automatique).
- La pédale d'accélérateur est enfoncée (avec activation du système de blocage de frein automatique).

➤ **Blocage de frein automatique** P. 636

■ Le moteur redémarre, même lorsque la pédale de frein est enfoncée*¹ dans les cas suivants :

- Le bouton d'arrêt automatique au ralenti **OFF** est actionné.
- Le volant est en cours d'utilisation.
- La transmission est placée sur **R**, **S** ou **L*** ou lorsqu'elle est déplacée de la position **N** à **D**.
- La pression sur la pédale de frein est réduite et le véhicule commence à se déplacer alors qu'il est à l'arrêt sur une pente.
- Une pression est appliquée régulièrement sur la pédale de frein et légèrement relâchée en cas d'arrêt.
- La charge de la batterie diminue.
- La pédale d'accélérateur est enfoncée.
- La ceinture de sécurité du conducteur est détachée.
-  est allumé (témoin allumé).
- Le système de chauffage*/système de commande de la climatisation* est activé et la différence entre la température définie et la température intérieure réelle devient importante.
- Le système de chauffage*/système de commande de la climatisation* est activé pour déshumidifier l'habitacle.

Modèles équipés de l'ACC avec maintien de distance de sécurité à basse vitesse

- Le véhicule devant vous démarre à nouveau alors que votre véhicule a été automatiquement arrêté par le système ACC avec maintien de distance de sécurité à basse vitesse.

▣ Le moteur redémarre automatiquement dans les cas suivants

Si un dispositif électronique est utilisé alors que l'arrêt automatique au ralenti est activé, le dispositif peut être coupé de façon temporaire lors du redémarrage du moteur.

▣ Le moteur redémarre, même lorsque la pédale de frein est enfoncée*¹ dans les cas suivants :

*¹ : avec le système de blocage de frein automatique activé, vous pouvez relâcher la pédale de frein lorsque l'arrêt automatique au ralenti est activé.

Si le système de blocage de frein automatique a été désactivé, ou en cas de problème avec le système, le moteur redémarre automatiquement lorsque vous relâchez la pédale de frein.

➤ **Blocage de frein automatique** P. 636

■ Lancement de la fonction d'assistance au freinage

Maintient une brève pression de freinage après relâchement de la pédale de frein pour redémarrer le moteur. Cela permet d'éviter que le véhicule bouge de manière inattendue sur un plan incliné.

Modèle à boîte de vitesses manuelle avec feu antibrouillard arrière

Arrêt automatique au ralenti

Afin d'optimiser la consommation de carburant, le moteur est coupé automatiquement lorsque le véhicule s'arrête, en fonction des conditions environnementales et de fonctionnement du véhicule. Le témoin (vert) s'allume.

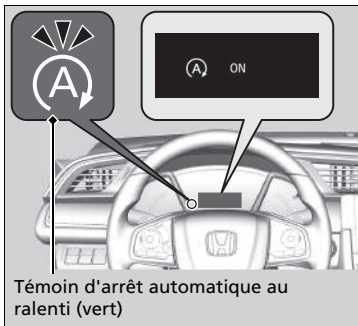

Le moteur redémarre dès que le véhicule est prêt à avancer de nouveau, ou selon les conditions environnementales et de fonctionnement du véhicule, et le témoin (vert) s'éteint.

► **Le moteur redémarre automatiquement dans les cas suivants** P. 524

Les conditions environnementales et les états du véhicule influant sur le fonctionnement du système d'arrêt automatique au ralenti sont nombreux.

► **L'arrêt automatique au ralenti est activé dans les cas suivants**
P. 522, 523

Si la porte du conducteur est ouverte lorsque l'indicateur (vert) s'allume, un bip sonore retentit pour signaler que la fonction d'arrêt automatique au ralenti est activée.

Un message associé à l'arrêt automatique au ralenti s'affiche sur l'interface d'information du conducteur.

► **Témoins** P. 108

► **Fonctions personnalisées*** P. 171, 396

► Arrêt automatique au ralenti

La batterie de 12 V de ce véhicule est spécialement conçue pour un modèle équipé de l'arrêt automatique au ralenti. L'utilisation d'une batterie de 12 V autre que celle de type spécifié peut raccourcir la durée de vie de la batterie 12 V et empêcher l'activation de l'arrêt automatique au ralenti. En cas de remplacement de la batterie 12 V, s'assurer d'opter pour le type de batterie spécifié. Consulter un concessionnaire pour plus de détails.

► **Spécifications** P. 804

Modèles avec touche ECON

Durée de fonctionnement de l'arrêt automatique au ralenti :

- **Augmente** en mode ECON, comparé aux moments où le mode ECON est désactivé, avec la commande de la climatisation* activée.

■ Système d'arrêt automatique au ralenti ACTIVE/DESACTIVE

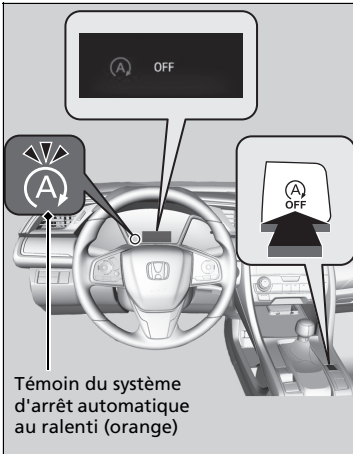

Pour désactiver le système d'arrêt automatique au ralenti, appuyer sur cette touche. Le système d'arrêt automatique au ralenti est désactivé.

- Le système d'arrêt automatique au ralenti est désactivé et l'indicateur (orange) s'allume.

Le système d'arrêt automatique au ralenti est activé à chaque mise en route du moteur, même s'il était désactivé lors de la dernière utilisation du véhicule.

▣ Système d'arrêt automatique au ralenti ACTIVE/DESACTIVE

Un appui sur le bouton d'arrêt automatique au ralenti **OFF** redémarre le moteur pendant l'activation de l'arrêt automatique au ralenti.

■ L'arrêt automatique au ralenti est activé dans les cas suivants

Le véhicule avance après avoir appliqué les freins, la pédale d'embrayage est complètement enfoncée, le levier de vitesses est en position **[N]** et la pédale d'embrayage est relâchée.

► Pour redémarrer le moteur automatiquement, appuyer sur la pédale d'embrayage.

■ L'arrêt automatique au ralenti ne s'active pas dans les cas suivants :

- Le bouton d'arrêt automatique au ralenti **OFF** est actionné.
- La ceinture de sécurité du conducteur n'est pas attachée.
- La température du liquide de refroidissement moteur est faible ou élevée.
- Le véhicule s'arrête de nouveau avant d'avoir atteint 3 km/h après le démarrage du moteur.
- Le moteur est démarré avec le capot ouvert.
 - Arrêter le moteur. Fermer le capot avant de redémarrer le moteur pour activer l'arrêt automatique au ralenti.
- La charge de la batterie est faible.
- La température interne de la batterie est inférieure ou égale à 5 °C.
- Le levier de vitesses se trouve sur une position autre que **[N]**.
- Le système de chauffage*/système de commande de la climatisation* est activé et la température extérieure est inférieure à -20 °C ou supérieure à 40 °C.
- Le système de chauffage*/système de commande de la climatisation* est activé et la température est réglée sur **Hi** ou **Lo**.
- Le témoin  est allumé (témoin allumé).

Modèles avec moteur 2,0 l

- Le mode entraînement est remplacé par le mode **+R**.

►► L'arrêt automatique au ralenti est activé dans les cas suivants

Ne pas ouvrir le capot lorsque la fonction d'arrêt automatique au ralenti est activée.

Si le capot est ouvert, le moteur ne redémarre pas automatiquement.

Dans ce cas, redémarrer le moteur avec le contacteur d'allumage* ou la touche **ENGINE START/STOP**.*

► **Démarrage du moteur** P. 493, 496

Modèles avec système d'accès sans clé

Appuyer sur la touche **ENGINE START/STOP** pour faire passer le mode d'alimentation sur **ACCESSOIRES**, même lorsque l'arrêt au ralenti est activé. Une fois en position **ACCESSOIRES**, le moteur ne redémarre plus automatiquement. Suivre la méthode standard pour démarrer le moteur.

► **Démarrage du moteur** P. 496

Modèles sans système d'accès sans clé

Même si le contacteur d'allumage est mis en position **DEMARRAGE [III]** alors que l'arrêt automatique au ralenti est activé, le moteur ne démarre pas.

■ **L'arrêt automatique au ralenti peut ne pas s'activer dans les cas suivants :**

- Le volant est en cours d'utilisation.
- L'altitude est élevée.
- La vitesse du ventilateur est élevée.
- Le système de chauffage*/système de commande de la climatisation* est activé et la différence entre la température définie et la température intérieure réelle est importante.
- Le système de chauffage*/système de commande de la climatisation* est activé et l'humidité dans l'habitacle est élevée.

■ Le moteur redémarre automatiquement dans les cas suivants

La pédale d'embrayage est enfoncée.

■ Le moteur redémarre automatiquement même lorsque la pédale d'embrayage n'est pas enfoncée, lorsque la transmission est en position **N**, dans les cas suivants :

- Le bouton d'arrêt automatique au ralenti **OFF** est actionné.
- Le volant est en cours d'utilisation.
- Une pression est appliquée régulièrement sur la pédale de frein et légèrement relâchée en cas d'arrêt.
- La charge de la batterie diminue.

Modèles avec moteur 2,0 l

- Le mode entraînement est remplacé par le mode **+R**.

► Le moteur redémarre automatiquement dans les cas suivants

Si un dispositif électronique est utilisé alors que l'arrêt automatique au ralenti est activé, le dispositif peut être coupé de façon temporaire lors du redémarrage du moteur.

Le moteur ne redémarre pas automatiquement lorsqu'il y a un problème dans le système. Suivre la méthode normale pour démarrer le moteur.

► **Démarrage du moteur** P. 493, 496

Le moteur ne redémarre pas automatiquement lorsque :

- La ceinture de sécurité du conducteur est détachée. Pour maintenir l'arrêt automatique au ralenti activé, boucler immédiatement la ceinture de sécurité.
- La transmission est dans une position autre que **N**. Placer la transmission sur **N**.

► **Messages d'avertissement et d'information de l'interface d'information du conducteur** P. 135

Lorsque le système s'arrête, suivre la procédure normale de démarrage du moteur.

► **Démarrage du moteur** P. 493, 496

■ Lorsque le témoin (vert) clignote en mode arrêt automatique au ralenti

Enfoncer complètement la pédale d'embrayage.

- Le moteur redémarre automatiquement.

☒ Lorsque le témoin (vert) clignote en mode arrêt automatique au ralenti

Le témoin commence à clignoter rapidement dans les conditions suivantes :

- La touche  est enfoncée.
- Le système de commande de la climatisation* est en cours de fonctionnement et l'habitacle devient humide.
- Le système de commande de la climatisation* est en cours de fonctionnement et la différence entre la température définie et la température réelle de l'habitacle devient importante.

* Non disponible sur tous les modèles

Modèles avec moteur 2,0 l

Commutateur de mode d'entraînement

Commande constamment le moteur, la transmission, l'EPS, les amortisseurs, les freins et le VSA du véhicule en fonction du mode sélectionné.

Trois modes peuvent être sélectionnés, le mode **+R**, le mode **SPORT** et le mode **CONFORT** en déplaçant le commutateur de mode d'entraînement vers l'avant ou l'arrière.

Le mode actuellement utilisé est affiché sur l'interface d'information du conducteur. Chaque mode s'affiche différemment.

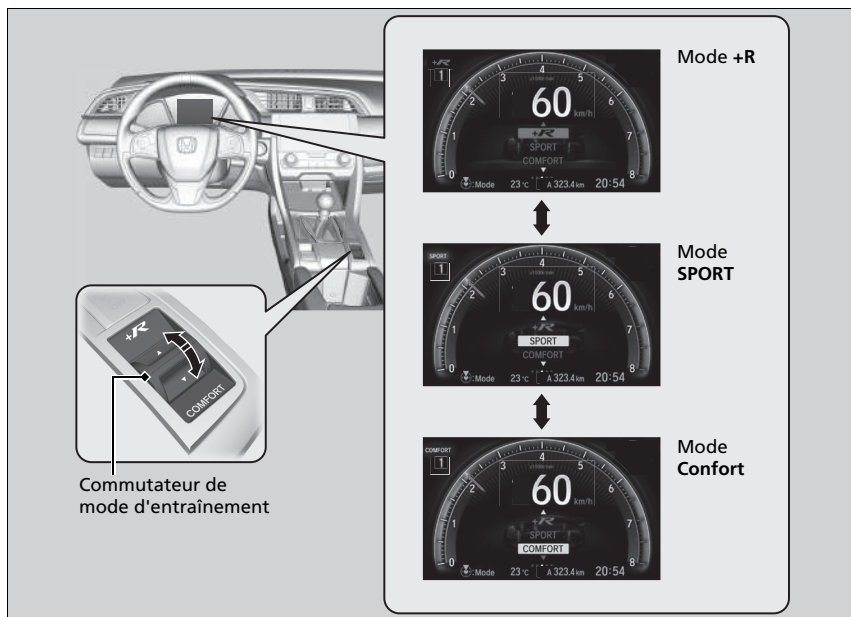

⊗ Commutateur de mode d'entraînement

Le mode **SPORT** est sélectionné chaque fois que le mode d'alimentation est activé.

Il est possible que le mode ne puisse pas être modifié dans certaines conditions de conduite. Si un changement de mode est nécessaire, réduire la vitesse ou la vitesse en virage. Ce message s'affiche également si le conducteur essaie de changer de mode alors qu'un système du véhicule est défaillant.

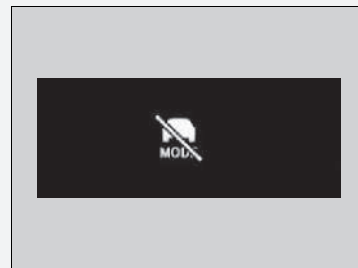

Catégorie		CONFORT	SPORT	+R
Commande de châssis	Direction	Faible ressenti pour une conduite facile.	Ressenti accru pour une conduite sportive.	Ressenti accru pour une conduite ultra-sportive.
	Amortissement de la suspension	Réduit pour une conduite souple.	Accru pour une plus grande maniabilité en conduite sportive.	Optimisé pour une maniabilité et une réactivité parfaite en conduite ultra-sportive.
	VSA et TCS	Etalonnage équilibré pour VSA et antipatinage dans tous les environnements.		Contrôle adapté à la piste donnant une plus grande liberté au conducteur.
Commande du groupe motopropulseur	Sensation d'accélération	Souple	Agressive	Agressive
	Ajustement automatique du régime entre deux rapports	Homogène	Homogène	Réactive

➤ **Système d'assistance à la stabilité du véhicule (VSA)** P. 544

➤ **Ajustement automatique du régime entre deux rapports** P. 511

Système d'amortissement adaptatif*

Contrôle en permanence les amortisseurs du véhicule conformément aux conditions de route, à la vitesse du véhicule et au fonctionnement de la direction.

Il est possible de basculer entre le mode dynamique et le mode normal en fonction des préférences de conduite.

Appuyer sur la touche du système d'amortissement adaptatif et sélectionner le mode **Activé** (dynamique) ou le mode **Désactivé** (normal). Le mode utilisé s'affiche sur l'interface d'information du conducteur.

➤ Messages d'avertissement et d'information de l'interface d'information du conducteur P. 135

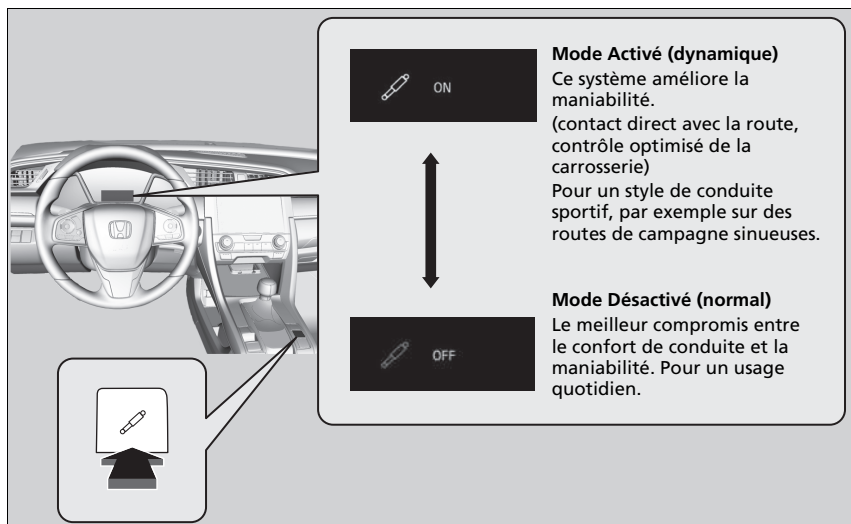

⊞ Système d'amortissement adaptatif*

La prochaine fois que le mode d'alimentation sera mis sur MARCHÉ, le système d'amortissement adaptatif restera dans le mode dans lequel il se trouvait avant la coupure du contact.

Régulateur de vitesse*

Permet de maintenir une vitesse constante sans avoir à garder le pied sur la pédale d'accélérateur. Utiliser le régulateur de vitesse sur des autoroutes ou des routes dégagées sur lesquelles il est possible de maintenir une vitesse constante sans trop d'accélération ou de décélérations.

Quand l'utiliser

- Vitesse du véhicule pour le régulateur de vitesse : la vitesse souhaitée doit être comprise entre 30 km/h minimum et 200 km/h maximum environ

Modèles à transmission à variation continue

- Rapports pour le régulateur de vitesse : en **D** ou **S**

Toujours maintenir une distance suffisante avec le véhicule qui précède



Comment l'utiliser

- Appuyer sur la touche **MAIN** au volant.

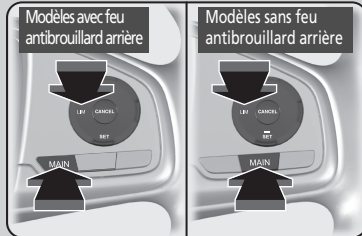

Si un autre témoin s'allume, appuyer sur la touche **LIM** pour passer au régulateur de vitesse.

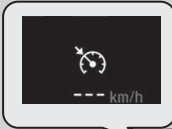

Le témoin est allumé sur le tableau de bord.

Le régulateur de vitesse est prêt à être utilisé.

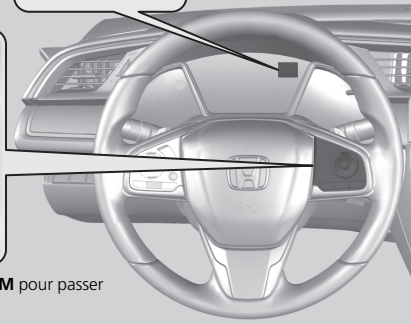

⚠ Régulateur de vitesse*

ATTENTION

Une utilisation incorrecte du régulateur de vitesse peut entraîner un accident.

Utiliser le régulateur de vitesse uniquement sur de grandes routes dégagées et par beau temps.

Il pourra parfois s'avérer impossible de maintenir une vitesse constante lors de la montée ou de la descente d'une côte.

Lorsque le conducteur n'utilise pas le régulateur de vitesse : couper le régulateur de vitesse en appuyant sur la touche **MAIN**.

Le réglage du mode d'alimentation sur ACCESSOIRES ou MOTEUR COUPE (ANTIVOL) éteint automatiquement le régulateur de vitesse.

En mode **ECON***, le délai d'accélération peut être légèrement plus long pour conserver la vitesse programmée.

Il n'est pas possible d'utiliser simultanément le régulateur de vitesse et le limiteur de vitesse réglable.

■ Pour régler la vitesse du véhicule

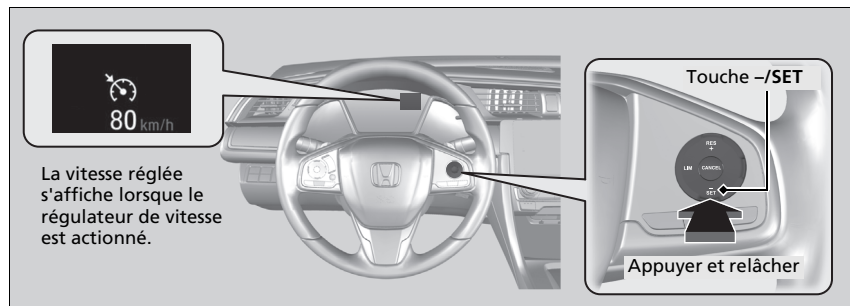

Retirer le pied de la pédale d'accélérateur et appuyer sur le bouton **-/SET** lorsque la vitesse de croisière est atteinte.

Aussitôt la touche **-/SET** relâchée, la vitesse réglée devient fixe et le régulateur de vitesse s'active. La vitesse réglée s'affiche.

Lorsque le régulateur de vitesse est utilisé, la fonction d'assistance à la conduite en ligne droite (une fonction du système de direction assistée électrique) est également activée.

En activant le système de direction pour compenser automatiquement le tirage naturel de la direction, l'assistance à la conduite en ligne droite facilite le maintien du véhicule en ligne droite.

▶▶ Pour régler la vitesse du véhicule

Il est possible d'afficher les mesures de la vitesse réglée affichée sur l'interface d'information ou l'écran Audio/Informations pour le conducteur en km/h ou en mph.

📖 **Fonctions personnalisées*** P. 171, 396

■ Réglage de la vitesse du véhicule

Augmenter ou diminuer la vitesse du véhicule à l'aide des touches **RES/+** ou **-/SET** situées sur le volant.

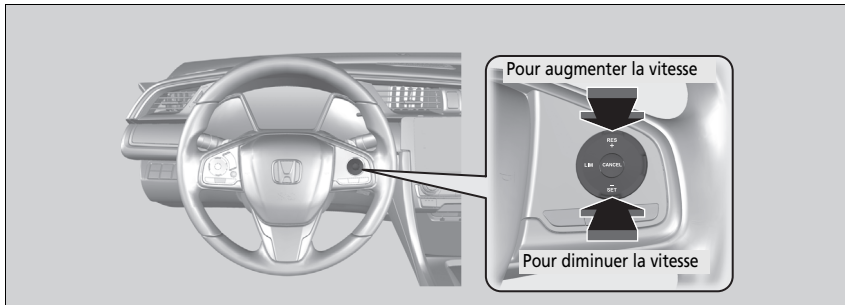

- A chaque pression de la touche, la vitesse du véhicule augmente ou diminue par incréments d'environ 1 km/h.
- Si la touche est maintenue enfoncée, la vitesse du véhicule augmente ou diminue par incréments d'environ 10 km/h.

▣ Réglage de la vitesse du véhicule

Il est possible de définir la vitesse du véhicule à l'aide de la touche **-/SET** située au niveau du volant lorsque la vitesse est réglée avec les pédales de frein et d'accélérateur.

■ Pour annuler

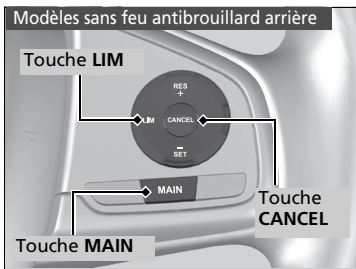
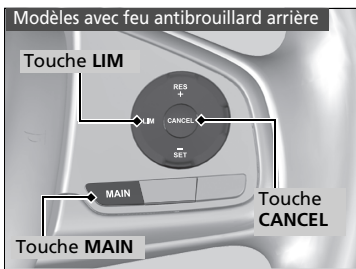

Pour annuler le régulateur de vitesse, effectuer l'une des actions suivantes :

- Appuyer sur la touche **CANCEL**.
- Appuyer sur la touche **MAIN**.
- Appuyer sur la touche **LIM**.
- Enfoncer la pédale de frein.
- Enfoncer la pédale d'embrayage* pendant au moins cinq secondes.

La vitesse réglée affichée s'éteint.

✎ Pour annuler

Reprise de la vitesse réglée précédemment :

Une fois le régulateur de vitesse annulé, il est encore possible de revenir à la vitesse réglée précédemment en appuyant sur la touche **RES/+** tout en conduisant à une vitesse d'au moins 30 km/h.

Il n'est pas possible de régler une vitesse ou de reprendre une vitesse précédente dans les situations suivantes :

- Lorsque la vitesse du véhicule est inférieure à 30 km/h
- Lorsque la touche **MAIN** est désactivée

Lorsque la vitesse du véhicule est égale ou inférieure à 25 km/h, le régulateur de vitesse s'annule automatiquement.

Limiteur de vitesse réglable

Ce dispositif permet de régler une vitesse maximale qui ne peut être dépassée, même en enfonçant la pédale d'accélérateur.

Modèles avec moteur 1,0 l et 1,5 l

La limite de vitesse du véhicule est réglable entre 30 km/h et 250 km/h environ.

Modèles avec moteur 2,0 l

La limite de vitesse du véhicule est réglable entre 30 km/h et 320 km/h environ.

Limiteur de vitesse réglable

ATTENTION

Le limiteur de vitesse réglable a des limites. Il est de la responsabilité du conducteur de régler la vitesse du véhicule afin de respecter la limite de vitesse réelle et de conduire le véhicule en toute sécurité.

ATTENTION

Ne pas appuyer sur la pédale d'accélérateur plus que nécessaire. Maintenir une position appropriée sur la pédale d'accélérateur en fonction de la vitesse du véhicule.

Il est possible que le limiteur de vitesse réglable ne puisse conserver la vitesse réglée dans une descente. Si ceci se produit, ralentir en appuyant sur la pédale de frein.

Lorsque le conducteur n'utilise pas le limiteur de vitesse réglable : désactiver le limiteur de vitesse réglable en appuyant sur la touche **MAIN**.

Il n'est pas possible d'utiliser le limiteur de vitesse réglable et le régulateur de vitesse*/régulateur de vitesse adaptatif (ACC)*/régulateur de vitesse adaptatif (ACC) avec maintien de distance de sécurité à basse vitesse*/limiteur de vitesse intelligent* en même temps.

Modèles à boîte de vitesses manuelle

Lorsque le moteur ralentit, essayer de rétrograder.

Comment l'utiliser

- Appuyer sur la touche **MAIN** au volant.

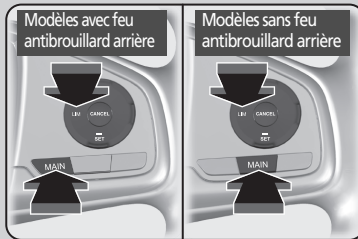

Si un autre témoin s'allume, appuyer sur la touche **LIM** pour passer au limiteur de vitesse réglable.

Le témoin est allumé sur le tableau de bord.

Le limiteur de vitesse réglable est prêt à l'utilisation.

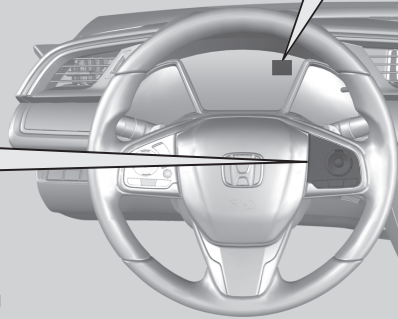

■ Pour fixer la limite de vitesse

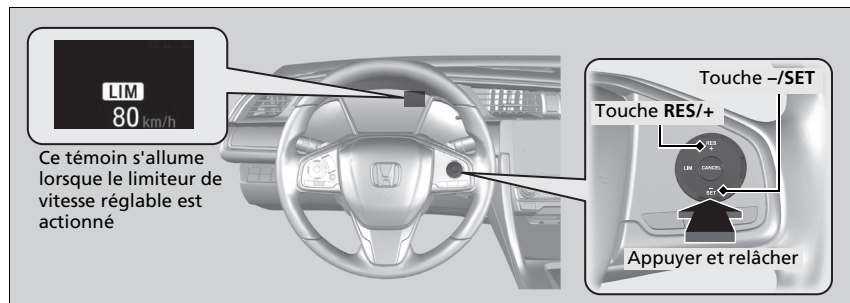

- Retirer le pied de la pédale et appuyer sur la touche **-/SET** lorsque la vitesse souhaitée est atteinte.
Aussitôt la touche **-/SET** relâchée, la limite de vitesse est fixée et le limiteur de vitesse réglable est activé. La limite de vitesse s'affiche.
- Il est possible de régler la limite de vitesse réglée en appuyant sur la touche **RES/+**.

► Pour fixer la limite de vitesse

Si le réglage de la limite de vitesse s'effectue en conduisant à moins de 30 km/h, la limite de vitesse est réglée sur 30 km/h.

Le signal sonore retentit et la limite de vitesse affichée clignote si la vitesse du véhicule dépasse la limite de 3 km/h ou plus dans une descente abrupte.

Le limiteur de vitesse réglable se règle sur la vitesse actuelle si elle est supérieure à la limite de vitesse préalablement réglée lorsque la touche **RES/+** est actionnée.

Il est possible d'afficher les mesures de la vitesse réglée affichée sur l'interface d'information ou l'écran Audio/Informations pour le conducteur en km/h ou en mph.

► **Fonctions personnalisées*** P. 171, 396

■ Pour régler la limite de vitesse

Augmenter ou diminuer la limite de vitesse du véhicule à l'aide des touches **RES/+** ou **-/SET** situées sur le volant.

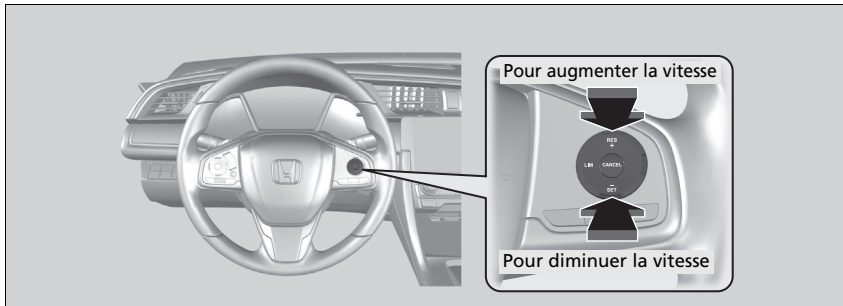

- A chaque pression sur la touche, la limite de vitesse augmente ou diminue par incréments de 1 km/h.
- Si l'on maintient le bouton enfoncé, la limite de vitesse augmente ou diminue par incréments de 10 km/h toutes les 0,5 seconde jusqu'à ce que la limite du système soit atteinte.
- Le véhicule accélère ou décélère jusqu'à ce que la limite de vitesse soit atteinte.

■ Dépassement momentané de la limite de vitesse

La limite de vitesse peut être dépassée, pour cela il faut enfoncer complètement la pédale d'accélérateur.

- La limite de vitesse affichée clignote.
- Le signal sonore retentit une fois que la limite de vitesse a été dépassée.

☒ Dépassement momentané de la limite de vitesse

Le signal sonore retentit lorsque la vitesse du véhicule dépasse la limite de vitesse programmée et que la pédale d'accélérateur est complètement enfoncée.

Le limiteur de vitesse réglable se remet à fonctionner dès que la vitesse du véhicule est inférieure à la limite de vitesse réglée.

■ Pour annuler

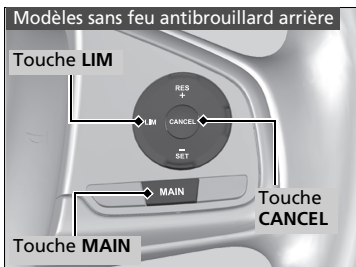
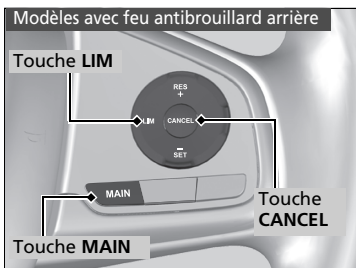

Pour annuler le limiteur de vitesse réglable, effectuer l'une des actions suivantes :

- Appuyer sur la touche **CANCEL**.
- Appuyer sur la touche **MAIN**.
- Appuyer sur la touche **LIM**.

✎ Pour annuler

Le limiteur de vitesse réglable se transforme en régulateur de vitesse*/régulateur de vitesse adaptatif (ACC)/régulateur de vitesse adaptatif (ACC) avec maintien de distance de sécurité à basse vitesse*/limiteur de vitesse intelligent* si la touche **LIM** est enfoncée.



Si le système présente une anomalie lors de l'utilisation du limiteur de vitesse réglable, le signal sonore retentit et le témoin **OFF** s'allume. Le limiteur de vitesse réglable est désactivé.

Modèles avec système de reconnaissance des panneaux de signalisation

Limiteur de vitesse intelligent

Règle automatiquement la limite de vitesse détectée par le système de reconnaissance des panneaux de signalisation (TSR). Et la limite de vitesse ne peut pas être dépassée, même si la pédale d'accélérateur est enfoncée. Si l'on appuie à fond sur l'accélérateur, il est possible de dépasser la limite de vitesse.

🔍 **Système de reconnaissance des panneaux de signalisation** P. 623

🔍 Limiteur de vitesse intelligent

⚠ ATTENTION

Le limiteur de vitesse intelligent a des limites. Le limiteur de vitesse intelligent peut se définir lui-même sur une vitesse supérieure ou inférieure à la vitesse limite réelle ou peut ne pas fonctionner, en particulier lorsque le système de reconnaissance des panneaux de signalisation ne fonctionne pas correctement ou qu'une route ne comporte aucun panneau de limite de vitesse. Il est toujours de votre responsabilité de régler la vitesse du véhicule afin de respecter la limite de vitesse réelle et de conduire le véhicule en toute sécurité.

En fonction de la pression appliquée sur la pédale d'accélérateur, le véhicule va accélérer jusqu'à ce qu'il atteigne la vitesse identifiée par le système de reconnaissance des panneaux de signalisation.

Comment l'utiliser

- Appuyer sur la touche **MAIN** au volant.

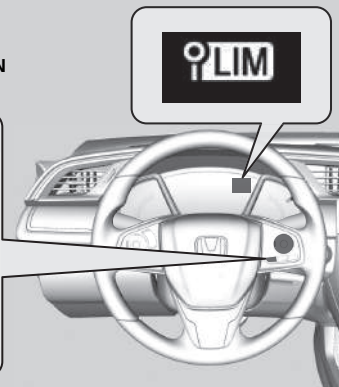
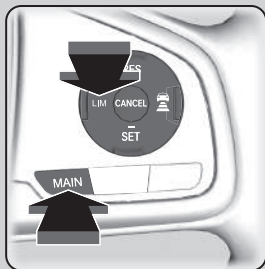

Le témoin est allumé sur le tableau de bord.
Le limiteur de vitesse intelligent est prêt à l'utilisation.

Si un autre témoin s'allume, appuyer sur la touche **LIM** pour passer au limiteur de vitesse intelligent.

► Limiteur de vitesse intelligent

Ce système est conçu pour détecter les panneaux qui suivent les normes de la convention de Vienne. Il est possible que le système ne détecte pas tous les panneaux, mais aucun panneau se trouvant sur le bord de la route ne doit être ignoré. Le système ne fonctionne pas avec la signalisation de tous les pays, ni dans tous les cas.

☒ **Système de reconnaissance des panneaux de signalisation** P. 623

Si le limiteur de vitesse intelligent est réglé sur la mauvaise limite de vitesse, essayer l'une des solutions suivantes :

Pour annuler

- Appuyer sur la touche **CANCEL**.
- Appuyer sur la touche **MAIN**.
- Appuyer sur la touche **LIM**.

Pour dépasser la limite de vitesse temporairement

- Enfoncer complètement la pédale d'accélérateur.

Il est possible que le limiteur de vitesse intelligent ne puisse conserver la vitesse réglée dans une descente. Si ceci se produit, ralentir en appuyant sur la pédale de frein.

Lorsque le limiteur de vitesse intelligent n'est pas utilisé, éteindre le limiteur de vitesse intelligent en appuyant sur la touche **MAIN**.

Modèles équipés de l'ACC avec maintien de distance de sécurité à basse vitesse

Il n'est pas possible d'utiliser le limiteur de vitesse intelligent et l'ACC avec maintien de distance de sécurité à basse vitesse ou le limiteur de vitesse réglable en même temps.

Modèles avec ACC

Il n'est pas possible d'utiliser le limiteur de vitesse intelligent et l'ACC ou le limiteur de vitesse réglable en même temps.

Pour fixer la limite de vitesse

Témoin allumé lorsque le limiteur de vitesse intelligent est réglé sur la limite de vitesse détectée par le système de reconnaissance des panneaux de signalisation (TSR).

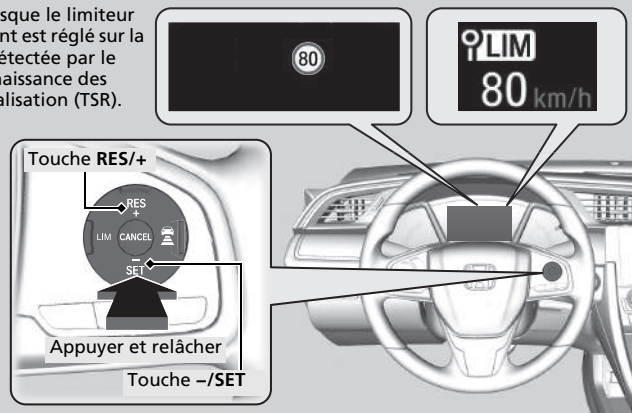

- Aussitôt la touche **-/SET** ou la touche **RES/+** relâchée, le limiteur de vitesse intelligent est réglé sur la limite de vitesse détectée par le système de reconnaissance des panneaux de signalisation (TSR). La limite de vitesse s'affiche.

► Limiteur de vitesse intelligent

Modèles à boîte de vitesses manuelle

Lorsque le moteur ralentit, essayer de rétrograder.

Ne pas utiliser le limiteur de vitesse intelligent dans les zones où les unités de mesure diffèrent de celles utilisées par le limiteur de vitesse intelligent.

Modèle à conduite à droite

Changer la mesure affichée du réglage de la vitesse du véhicule afin d'utiliser les mêmes unités que les zones de conduite.

► **Compteur de vitesse** P. 159

► Pour fixer la limite de vitesse

Si le limiteur de vitesse intelligent est réglé alors que la limite de vitesse détectée par le système de reconnaissance des panneaux de signalisation (TSR) est inférieure à 30 km/h, les fonctions de limitation de vitesse et d'avertissement peuvent basculer en mode pause.

Si la vitesse du véhicule est supérieure à la limite de vitesse détectée par le système de reconnaissance des panneaux de signalisation (TSR), le véhicule décélère lentement jusqu'à atteindre la limite de vitesse ou moins. Si nécessaire, ralentir en appuyant sur la pédale de frein.

Et le signal sonore retentit et la limite de vitesse affichée clignote si la vitesse du véhicule dépasse la limite de 3 km/h ou plus.

■ **Lorsque le système de reconnaissance des panneaux de signalisation (TSR) détecte un nouveau panneau de signalisation de limite de vitesse**

Le limiteur de vitesse intelligent est réglé sur la nouvelle limite de vitesse détectée par le système de reconnaissance des panneaux de signalisation (TSR).

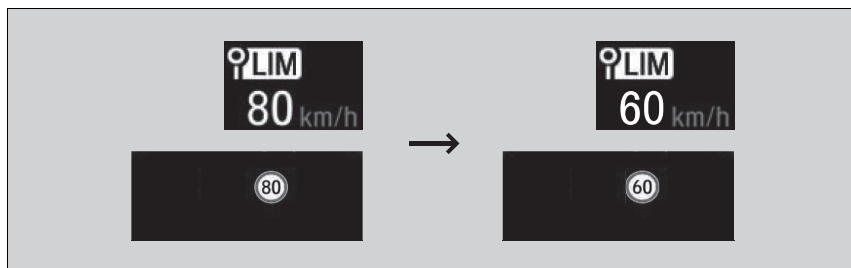

■ **Les fonctions de limitation de vitesse et d'avertissement peuvent passer en mode pause s'il n'y a pas de panneau de signalisation de limite de vitesse sur l'écran du système de reconnaissance des panneaux de signalisation (TSR) lorsque :**

- La fin d'une limite de vitesse ou autre est détectée.
- Le véhicule entre/sort d'une autoroute ou d'une voie rapide.
- Le véhicule prend un tournant avec le clignotant pour changer de direction à une intersection.

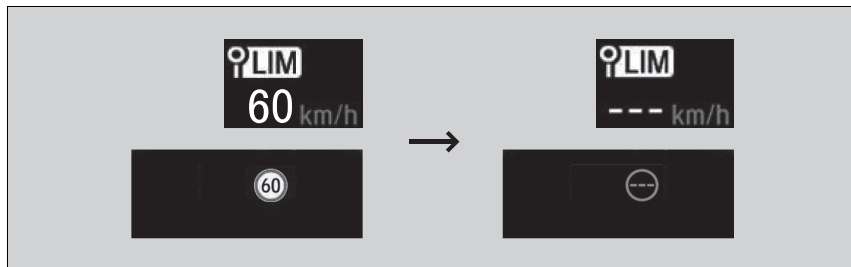

► Pour fixer la limite de vitesse

Le limiteur de vitesse intelligent peut également passer en mode pause lorsque le système de reconnaissance des panneaux de signalisation (TSR) détecte uniquement des panneaux de signalisation de limite de vitesse complémentaires.

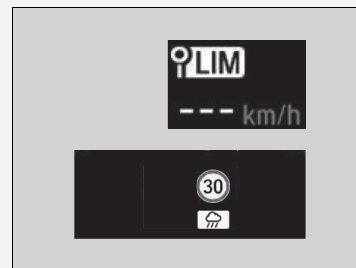

- **Lorsque le système de reconnaissance des panneaux de signalisation (TSR) détecte le panneau de signalisation de limite de vitesse alors que le limiteur de vitesse intelligent est mis en pause**

Les fonctions de limitation de vitesse et d'avertissement sont rétablies automatiquement.

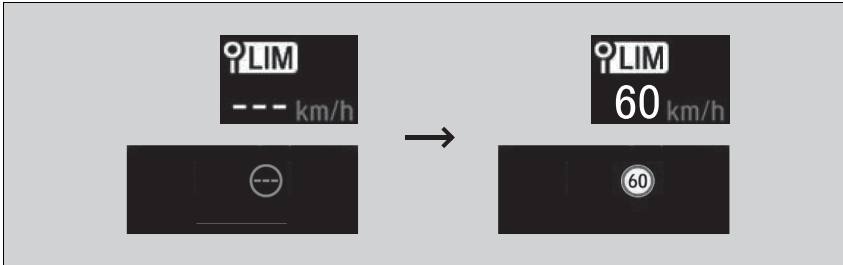

- **Lorsque le système de reconnaissance des panneaux de signalisation (TSR) ne détecte pas le panneau de signalisation de limite de vitesse pendant un moment alors que le limiteur de vitesse intelligent est activé**

Pendant la conduite, lorsque le système de reconnaissance des panneaux de signalisation (TSR) ne détecte aucun panneau de signalisation de limite de vitesse, le système de reconnaissance des panneaux de signalisation (TSR) peut n'afficher aucune limite de vitesse.

Cependant, les fonctions du limiteur de vitesse intelligent continuent.

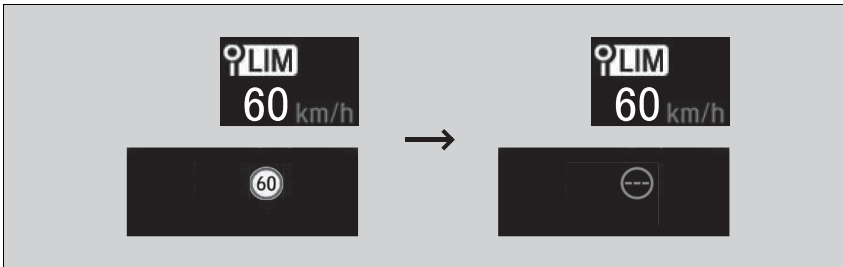

■ Pour régler la limite de vitesse

Augmenter ou diminuer la limite de vitesse du véhicule à l'aide des touches **RES/+** ou **-/SET** situées sur le volant.

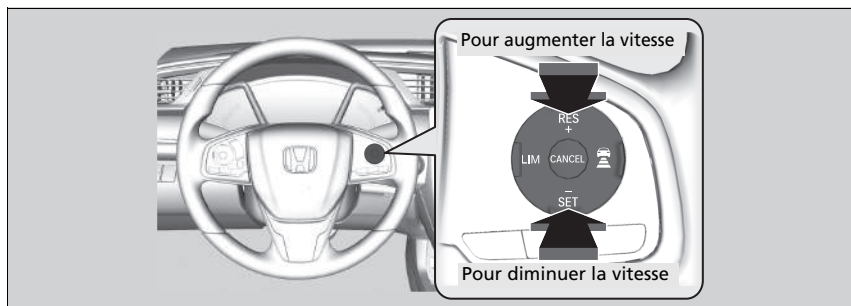

- A chaque pression sur la touche, la limite de vitesse augmente ou diminue par incréments d'environ 1 km/h.
- Il est possible d'augmenter la limite de vitesse de +10 km/h sur la base de la limite de vitesse que le système de reconnaissance des panneaux de signalisation (TSR) détecte.
- Il est possible de diminuer la limite de vitesse de -10 km/h sur la base de la limite de vitesse que le système de reconnaissance des panneaux de signalisation (TSR) détecte.
- Il est possible d'accélérer jusqu'à atteindre la vitesse définie. Si la vitesse du véhicule est supérieure à la limite de vitesse détectée par le système de reconnaissance des panneaux de signalisation, le véhicule décélère lentement jusqu'à atteindre la limite de vitesse.

■ Dépassement momentané de la limite de vitesse

La limite de vitesse peut être dépassée en enfonçant complètement la pédale d'accélérateur.

- ▶ La limite de vitesse affichée clignote.

Le signal sonore retentit une fois que la limite de vitesse a été dépassée.

⌘ Pour régler la limite de vitesse

Un écart inférieur ou supérieur à la limite de vitesse est automatiquement remis à zéro lorsque le système de reconnaissance des panneaux de signalisation (TSR) détecte un nouveau panneau de signalisation de limite de vitesse.

Il n'est pas possible de diminuer la limite de vitesse à moins de 30 km/h.

⌘ Dépassement momentané de la limite de vitesse

Le signal sonore retentit lorsque la vitesse du véhicule dépasse la limite de vitesse programmée et que la pédale d'accélérateur est complètement enfoncée.

Le limiteur de vitesse intelligent se remet à fonctionner dès que la vitesse du véhicule est inférieure à la limite de vitesse de consigne.

■ Pour annuler

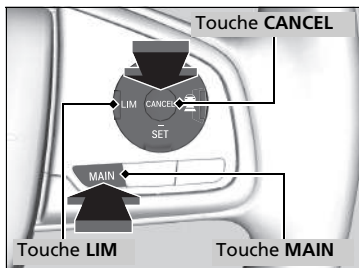

Pour annuler le limiteur de vitesse intelligent, effectuer l'une des actions suivantes :

- Appuyer sur la touche **CANCEL**.
- Appuyer sur la touche **MAIN**.
- Appuyer sur la touche **LIM**.

☒ Pour annuler

Le limiteur de vitesse intelligent se transforme en régulateur de vitesse lorsque la touche **LIM** est enfoncée.

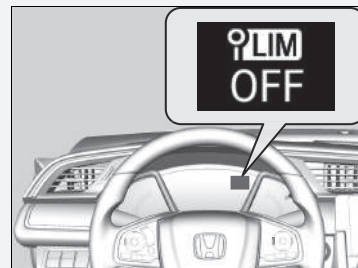

En cas de problème avec le système ou le système de reconnaissance des panneaux de signalisation (TSR) lors de l'utilisation du limiteur de vitesse intelligent, un signal sonore retentit et le témoin **OFF** s'allume. Le limiteur de vitesse intelligent est désactivé.

☒ **Système de reconnaissance des panneaux de signalisation** P. 623

Système d'assistance à la stabilité du véhicule (VSA)

Le système VSA aide à stabiliser le véhicule dans les virages lorsque le véhicule tourne trop ou pas assez. Il permet également de préserver l'adhérence sur des surfaces glissantes. Pour ce faire, il régule la puissance du moteur et serre les freins de manière appropriée.

Fonctionnement du système VSA

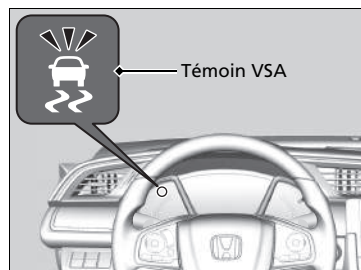

Lorsque le système VSA est activé, il est possible que le moteur ne réponde pas aux sollicitations de l'accélérateur. Il est aussi possible d'entendre un bruit en provenance du circuit de freinage hydraulique. Le témoin clignote.

► Système d'assistance à la stabilité du véhicule (VSA)

Le système VSA peut ne pas fonctionner correctement si le type et la taille des pneumatiques ne sont pas identiques. S'assurer que la taille et le type des pneumatiques sont tous identiques et que la pression est conforme aux spécifications.

Lorsque l'indicateur de système VSA s'allume et reste allumé en cours de conduite, le système est probablement défectueux. Bien que cela n'affecte en rien la conduite normale du véhicule, il convient de faire immédiatement contrôler le véhicule par un concessionnaire.

Le système VSA ne peut pas améliorer la stabilité du véhicule dans toutes les situations de conduite et ne contrôle pas l'ensemble du système de freinage. Il convient de toujours conduire et négocier les virages à une vitesse adaptée aux conditions de conduite et de conserver une marge de sécurité suffisante.

La fonction principale du système VSA est généralement appelée assistance à la stabilité du véhicule (ESC). Le système comprend également une fonction antipatinage.

Les témoins du régulateur de vitesse adaptatif (ACC)*, du régulateur de vitesse adaptatif (ACC) avec maintien de distance de sécurité à basse vitesse*, de détection du changement de voie*, du système d'assistance à la stabilité du véhicule (VSA), de l'assistance à la stabilité du véhicule (VSA) OFF, du système d'avertissement de perte de pression*, du système d'avertissement de perte de pression/de basse pression des pneus* et du système de freinage automatique d'urgence (CMBS)* peuvent s'allumer après le rebranchement de la batterie. Conduire sur une courte distance à plus de 20 km/h. Le témoin doit s'éteindre. S'il ne le fait pas, faire contrôler le véhicule par un concessionnaire.

■ Activation et désactivation du VSA

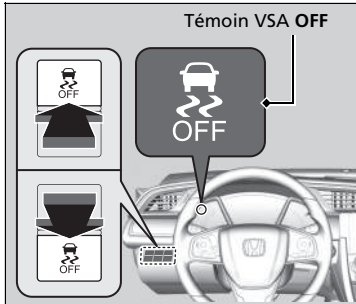

Ce bouton se trouve sur le panneau de commandes côté conducteur. Pour désactiver partiellement les fonctionnalités/fonctions du système VSA, appuyer longuement sur le bouton jusqu'à entendre un signal sonore.

Le véhicule aura des capacités de freinage et de prise de virage normales, mais le système antipatinage perdra en efficacité.

Pour réactiver les fonctionnalités/fonctions du VSA, appuyer sur le bouton  (VSA **OFF**) jusqu'à ce qu'un signal sonore retentisse.

Le système VSA est activé à chaque mise en marche du moteur, même s'il était désactivé lors de la dernière utilisation du véhicule.

▣ Système d'assistance à la stabilité du véhicule (VSA)

Dans certaines situations exceptionnelles, lorsque le véhicule s'est enfoncé dans la boue ou la neige peu profonde, il peut s'avérer plus facile de le dégager en désactivant temporairement le système VSA.

Lorsque la touche  est enfoncée, la fonction de commande de traction devient moins efficace. Cela permet aux roues de tourner plus librement à vitesse lente. Tenter uniquement de dégager le véhicule avec le système VSA désactivé lorsqu'il s'avère impossible de le dégager avec le système VSA activé.

Veiller à réactiver le système VSA aussitôt le véhicule dégagé. Nous déconseillons la conduite du véhicule lorsque le système VSA est désactivé.

Il est possible qu'un bruit de moteur émane du compartiment moteur au cours des contrôles du système, immédiatement après avoir démarré le moteur ou au cours de la conduite. Ceci est tout à fait normal.

Modèles avec moteur 2,0 l

■ Lorsque le mode de transmission est sur le mode +R

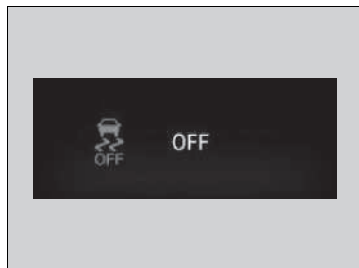

Pour complètement désactiver le système VSA, il doit être en mode **+R**. Appuyer sur la touche VSA OFF et la maintenir enfoncée jusqu'à entendre un bip unique, puis quelque temps après deux bips supplémentaires.

- Ce message apparaît sur l'interface d'information du conducteur.

Pour rétablir l'entière fonctionnalité du VSA, appuyer sur la touche VSA OFF jusqu'à entendre un bip unique.

Si le mode VSA OFF est sélectionné, et si le mode d'entraînement est remplacé par un autre mode que **+R**, l'entière fonctionnalité du VSA est rétablie et le témoin VSA OFF s'éteint.

►► Lorsque le mode de transmission est sur le mode +R

En mode OFF, le véhicule conserve ses capacités de freinage et de braquage normales, mais ne bénéficie pas de la traction et du renforcement de la stabilité.

Lorsque le système VSA est désactivé, le système antipatinage l'est également.

Il est déconseillé de conduire le véhicule avec le système VSA et le système antipatinage désactivés.

Modèles avec Honda Sensing

Lorsque vous désactivez totalement le VSA, vous ne pouvez pas utiliser le régulateur de vitesse adaptatif (ACC) ou le système d'assistance au maintien dans la voie de circulation (LKAS). Si l'une des fonctions est utilisée lorsque le VSA est entièrement désactivé, elle se désactive automatiquement.

Le système de détection du changement de voie, le système de prévention des collisions par freinage (CMBS) et le système de reconnaissance des panneaux de signalisation ne fonctionnent pas lorsque le VSA est complètement désactivé.

Système d'assistance aux manœuvres

Applique un léger freinage sur les roues avant, selon les besoins, lorsque le conducteur tourne le volant, et contribue à soutenir la stabilité du véhicule et les performances en virage.

⌘ Système d'assistance aux manœuvres

Le système d'assistance aux manœuvres ne peut pas améliorer la stabilité dans toutes les situations de conduite. Il convient de toujours conduire et négocier les virages à une vitesse adaptée aux conditions de conduite et de conserver une marge de sécurité suffisante.

Lorsque le témoin VSA s'allume et reste allumé pendant la conduite, le système d'assistance aux manœuvres ne s'active pas.

Il est possible d'entendre un bruit provenant du compartiment moteur lorsque le système d'assistance aux manœuvres est activé. Ceci est tout à fait normal.

Modèles avec moteur 2,0 l

Différentiel à glissement limité (LSD)

Le LSD (différentiel à glissement limité) est un type de différentiel qui fournit un couple supplémentaire à la roue ou aux roues ayant le plus d'adhérence afin de réduire le patinage des roues et de garder le contrôle du véhicule.

►► Différentiel à glissement limité (LSD)

REMARQUE

S'assurer que les deux pneus avant du véhicule sont de la même marque et de la taille spécifiée, et possèdent une usure uniforme.

Dans le cas contraire, le LSD peut ne pas fonctionner correctement.

Modèles avec feu antibrouillard arrière

Système d'avertissement de perte de pression

Au lieu de mesurer directement la pression de chaque pneumatique, le système d'avertissement de perte de pression du véhicule surveille et compare le rayon de roulement et les caractéristiques de rotation de chaque roue et pneumatique pendant la conduite afin de déterminer si un ou plusieurs pneumatiques sont sous-gonflés de façon significative.

Cela entraîne l'activation du témoin du système d'avertissement de perte de pression/de basse pression des pneus et l'affichage d'un message sur l'interface d'information du conducteur.

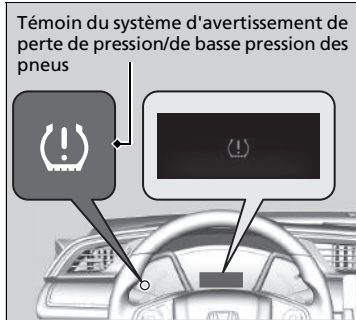

☒ Système d'avertissement de perte de pression

Le système ne surveille pas les pneumatiques pendant la conduite à faible vitesse.

Les conditions telles que des températures ambiantes basses ou des changements d'altitude affectent directement la pression des pneus et peuvent entraîner l'activation du témoin du système d'avertissement de perte de pression/de basse pression des pneus.

La pression des pneus appliquée et contrôlée :

- Par temps chaud peut devenir insuffisante par temps froid.
- Par temps froid peut devenir excessive par temps chaud.

Le témoin du système d'avertissement de perte de pression/de basse pression des pneus ne s'allume pas en cas de gonflage excessif.

Le système d'avertissement de perte de pression peut ne pas fonctionner correctement si le type et la taille des pneumatiques ne sont pas identiques. Veiller à utiliser des pneumatiques de type et de taille identiques.

☒ Contrôle et entretien des pneumatiques P. 716

Le témoin du système d'avertissement de perte de pression/de basse pression des pneus peut s'allumer avec un peu de retard ou ne pas s'allumer dans les conditions suivantes :

- Accélération et décélération rapides, ou de braquage du volant.
- Conduite sur routes enneigées ou glissantes.
- Des chaînes* sont utilisées.

Le témoin du système d'avertissement de perte de pression/de basse pression des pneus peut s'allumer dans les conditions suivantes :

- Une roue galette* est utilisée.
- Les pneumatiques sont soumis à une charge plus importante et moins bien répartie, telle que la traction d'une remorque, que lors de l'initialisation.
- Des chaînes* sont utilisées.

* Non disponible sur tous les modèles

■ Initialisation du système d'avertissement de perte de pression

Démarrer l'initialisation du système d'avertissement de perte de pression dans chacun des cas suivants :

- Réglage de la pression d'un ou plusieurs pneus.
- Permutation des pneumatiques.
- Remplacement d'un ou plusieurs pneumatiques.

Avant d'initialiser le système d'avertissement de perte de pression :

- Régler la pression des pneus à froid sur l'ensemble des quatre pneus.

➔ **Contrôle des pneumatiques** P. 716

S'assurer que :

- Le véhicule est complètement arrêté.

Modèles à boîte de vitesses manuelle

- Le levier de vitesses est en position **N**.

Modèles à transmission à variation continue

- Le levier de vitesses est en position **P**.

Tous les modèles

- Le contacteur d'allumage est sur MARCHE **II***1.

*1 : les modèles équipés du système d'accès sans clé ont une touche **ENGINE START/STOP** au lieu d'un contacteur d'allumage.

* Non disponible sur tous les modèles

⌘ Initialisation du système d'avertissement de perte de pression

Le système d'avertissement de perte de pression ne peut pas être initialisé si une roue galette* est montée.

Le processus d'initialisation nécessite environ 30 minutes de conduite à une vitesse comprise entre 48 et 105 km/h.

Pendant cette période, si le contacteur d'allumage est activé et que le véhicule ne se déplace pas dans les 45 secondes, le témoin du système d'avertissement de perte de pression/ basse pression des pneus s'allume brièvement. Ceci est normal et indique que le processus d'initialisation n'est pas encore terminé.

Si des chaînes* sont montées, il convient de les déposer avant de procéder à l'initialisation du système d'avertissement de perte de pression.

Si le témoin du système d'avertissement de perte de pression/ de basse pression des pneus s'allume alors que des pneus de dimensions normales et bien gonflés sont montés, faire contrôler le véhicule par un concessionnaire.

Il est recommandé de remplacer les pneus par des pneus de même marque, même modèle et mêmes dimensions que les originaux. Consulter un concessionnaire pour plus de détails.

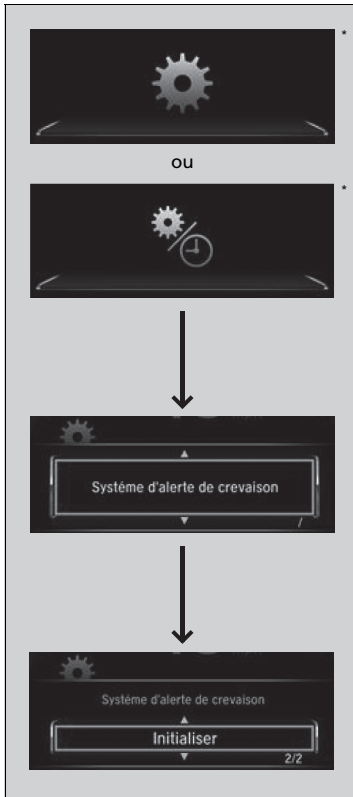

Modèles sans affichage audio

Il est possible d'initialiser le système à partir des fonctions personnalisées de l'interface d'information du conducteur.

1. Appuyer sur la touche puis sur pour sélectionner , puis appuyer sur la touche **ENTER**.

▶ Le message **Système d'alerte de crevaison** apparaît à l'écran.

2. Appuyer sur la touche **ENTER**.

▶ L'affichage passe à l'écran de personnalisation des réglages, qui permet de sélectionner **Annuler** ou **Initialiser**.

3. Appuyer sur la touche et sélectionner **Initialiser**, puis appuyer sur la touche **ENTER**.

▶ L'écran **Terminé** s'affiche, puis l'affichage revient à l'écran de personnalisation des réglages.

- Si le message **Echec** s'affiche, répéter les étapes 2-3.
- Le processus d'initialisation se termine automatiquement.

Initialisation du système d'avertissement de perte de pression

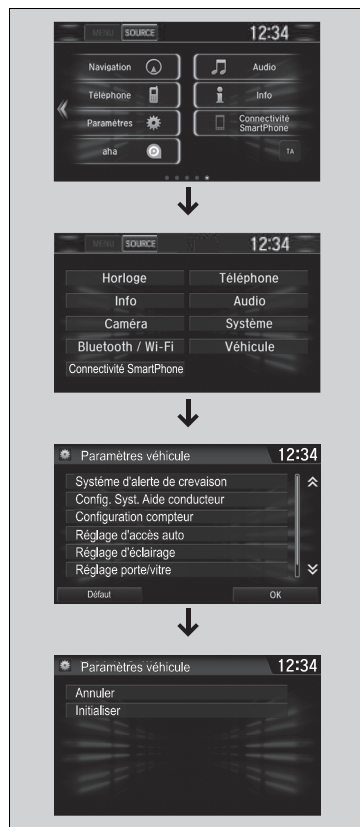

Les témoins du régulateur de vitesse adaptatif (ACC)*, du régulateur de vitesse adaptatif (ACC) avec maintien de distance de sécurité à basse vitesse*, de détection du changement de voie*, du système d'assistance à la stabilité du véhicule (VSA), de l'assistance à la stabilité du véhicule (VSA) OFF, du système d'avertissement de perte de pression/ de basse pression des pneus et du système de freinage automatique d'urgence (CMBS)* peuvent s'allumer après le rebranchement de la batterie. Conduire sur une courte distance à plus de 20 km/h. Le témoin doit s'éteindre. S'il ne le fait pas, faire contrôler le véhicule par un concessionnaire.

* Non disponible sur tous les modèles



Modèles avec affichage audio

Il est possible d'initialiser le système à partir de la fonction personnalisée de l'écran Audio/ Informations.

1. Mettre le contacteur d'allumage en position **MARCHE** *1.
2. Sélectionner .
3. Sélectionner **Paramètres**.
4. Sélectionner **Véhicule**.
5. Sélectionner **Système d'alerte de crevaisson**.
6. Sélectionner **Annuler** ou **Initialiser**.

- Si le message **Echec** s'affiche, répéter l'étape 6.
- Le processus d'initialisation se termine automatiquement.

*1 : les modèles équipés du système d'accès sans clé ont une touche **ENGINE START/STOP** au lieu d'un contacteur d'allumage.

Modèles sans feu antibrouillard arrière

Système d'avertissement de perte de pression

Ce système surveille la rotation de roue lorsque le véhicule roule à plus de 30 km/h. En cas de modification dans la rotation des roues, le système détecte une baisse de pression des pneus.

Initialisation du système d'avertissement de perte de pression

Pour une bonne utilisation du système, il doit être initialisé après que les pneumatiques aient été :

- gonflés à la pression recommandée ;
- changés ou permutés.

⌘ Système d'avertissement de perte de pression

Lorsqu'une baisse de la pression des pneus est détectée, le témoin du système d'avertissement de perte de pression s'allume avec l'icône  sur l'interface d'information du conducteur.

➤ Témoin du système d'avertissement de perte de pression P. 119

Le système d'avertissement de perte de pression peut ne pas fonctionner correctement si le type et la taille des pneumatiques ne sont pas identiques. Veiller à utiliser des pneumatiques de type et de taille identiques.

➤ Contrôle et entretien des pneumatiques P. 716

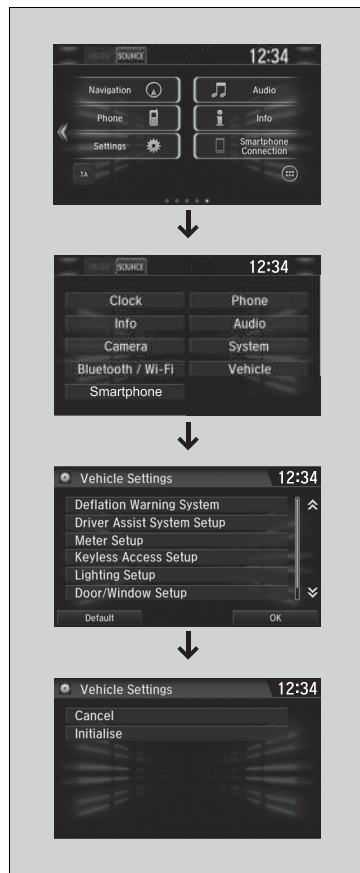

Il est possible d'initialiser le système à partir de la fonction personnalisée de l'écran Audio/ Informations.

1. Régler le mode d'alimentation sur MARCHÉ.
2. Sélectionner .
3. Sélectionner **Paramètres**.
4. Sélectionner **Véhicule**.
5. Sélectionner **Système d'avertissement de perte de pression**.
6. Sélectionner **Annuler** ou **Initialiser**.

- Si le message **Echec** s'affiche, répéter l'étape 6.
- Le processus d'initialisation se termine automatiquement.

■ Témoin du système d'avertissement de perte de pression

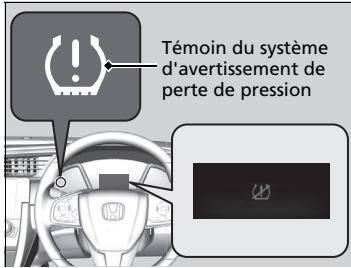

■ Le témoin peut s'allumer dans les conditions suivantes :

- l'un des pneumatiques présente une faible pression ;
- le système n'a pas été initialisé ;
- une roue galette est utilisée ;
- les pneumatiques sont soumis à une charge plus importante et moins bien répartie, telle que la traction d'une remorque, que lors de l'initialisation.

☒ Témoin du système d'avertissement de perte de pression

Le témoin peut s'allumer à retardement ou ne pas s'allumer en cas de :

- faible pression d'au moins deux pneumatiques ;
- accélérations et décélérations rapides, ou de braquage du volant ;
- conduite sur routes enneigées ou glissantes ;
- des chaînes* sont utilisées.

Les témoins du système d'assistance à la stabilité du véhicule (VSA), de l'assistance à la stabilité du véhicule (VSA) OFF et du système d'avertissement de perte de pression peuvent s'allumer après le rebranchement de la batterie. Conduire sur une courte distance à plus de 20 km/h. Le témoin doit s'éteindre. S'il ne le fait pas, faire contrôler le véhicule par un concessionnaire.

* Non disponible sur tous les modèles

Système de surveillance de l'angle mort*

Conçu pour détecter des véhicules au sein de zones d'alerte spécifiées, adjacentes à votre véhicule, tout particulièrement dans les espaces difficilement visibles, communément appelés « angles morts ». Lorsque le système détecte des véhicules venant de derrière dans des voies adjacentes, le voyant approprié s'allume pendant quelques secondes pour aider le conducteur lors d'un changement de voie.

► Système de surveillance de l'angle mort*

⚠ ATTENTION

Toujours confirmer visuellement qu'il n'y a pas de danger à changer de voie avant de procéder pour éviter tout accident ou toute blessure grave, voire mortelle.

Ne pas compter uniquement sur le système de surveillance de l'angle mort (BSI) lors du changement de voie.

Toujours regarder dans les rétroviseurs, des deux côtés du véhicule et derrière, afin de vérifier la position d'autres véhicules avant de changer de voie.

Rappels importants concernant la sécurité

Comme tous les systèmes d'assistance, le système de surveillance de l'angle mort a ses limites. Dépendre de manière excessive du système de surveillance de l'angle mort peut entraîner une collision.

Le témoin d'alerte du système de surveillance de l'angle mort peut ne pas s'allumer dans les conditions suivantes :

- Un véhicule ne reste pas en zone d'alerte pendant plus de deux secondes.
- Un véhicule est garé sur une voie latérale.
- La différence de vitesse entre le véhicule conduit et le véhicule dépassé est supérieure à 10 km/h.
- Un objet non détecté par les capteurs radar approche ou dépasse le véhicule.
- Un véhicule se trouvant dans la voie adjacente est une motocyclette ou un autre véhicule de petite taille.

■ Fonctionnement du système

- Les capteurs radar détectent un véhicule dans la zone d'alerte quand le véhicule se déplace en marche avant à 20 km/h ou plus.

Plage de zone d'alerte

- A : environ 0,5 m
- B : environ 3 m
- C : environ 3 m

Capteurs radar :
sous les coins du
pare-chocs arrière

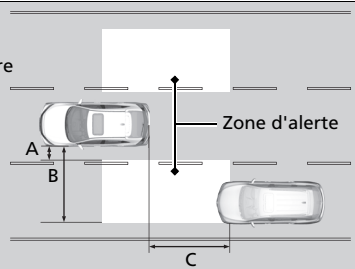

☒ Système de surveillance de l'angle mort*

Le système est uniquement destiné à améliorer le confort. Même si un obstacle se trouve dans la zone d'alerte, les cas de figure suivants peuvent se produire.

- Le témoin d'alerte du système de surveillance de l'angle mort peut ne pas s'allumer en raison d'une obstruction (éclaboussures, etc.), même sans que l'interface d'information du conducteur  ne s'affiche.
- Le témoin d'alerte du système de surveillance de l'angle mort peut s'allumer même si le message s'affiche.

Il est possible de désactiver l'alerte sonore ou toutes les alertes du système de surveillance de l'angle mort (BSI) par le biais de l'interface d'information du conducteur ou de l'écran Audio/Informations.

➤ **Fonctions personnalisées*** P. 171, 396

Désactiver le système lorsqu'une remorque est attachée au véhicule*.

Le système peut ne pas fonctionner correctement pour les raisons suivantes :

- Le poids ajouté incline le véhicule et modifie la couverture radar.
- Même la remorque peut être détectée par les capteurs du radar, ce qui provoque l'activation du système de surveillance de l'angle mort.

■ Lorsque le système détecte un véhicule

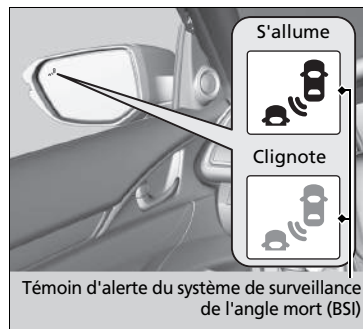

Indicateur d'alerte du système de surveillance de l'angle mort (BSI) :

Situé sur le rétroviseur extérieur des deux côtés.

S'allume lorsque :

- Un véhicule pénètre dans la zone d'alerte par derrière pour dépasser votre véhicule avec une différence de vitesse ne dépassant pas 50 km/h par rapport à votre véhicule.
- Le véhicule conduit dépasse un autre véhicule avec une différence de vitesse ne dépassant pas 20 km/h par rapport à celui-ci.

Clignote et un signal sonore retentit lorsque :

Le levier du clignotant est déplacé dans la direction du véhicule détecté. Le signal sonore retentit trois fois.

☒ Système de surveillance de l'angle mort*

Le système de surveillance de l'angle mort peut être affecté quand :

- Des objets (rails latéraux, poteaux, arbres, véhicules en stationnement, bâtiment, etc.) sont détectés.
- Un objet qui ne reflète pas correctement les ondes radio, p. ex. une moto, se situe dans la zone d'alerte.
- La conduite a lieu sur une route sinueuse.
- Un véhicule se déplace d'une voie éloignée vers la voie adjacente.
- Le système capte des interférences électriques externes.
- Le pare-chocs arrière ou les capteurs n'ont pas été réparés correctement ou le pare-chocs arrière a été déformé.
- L'orientation des capteurs a été modifiée.
- Le temps est mauvais (pluie, neige et brouillard).
- La conduite a lieu sur une route accidentée.
- Lors d'un virage serré qui incline légèrement le véhicule.

Pour un fonctionnement correct du système de surveillance de l'angle mort (BSI) :

- Toujours garder la zone située autour du coin du pare-chocs arrière propre.
- Ne pas couvrir la zone située autour du coin du pare-chocs arrière d'étiquettes ou d'autocollants de quelque sorte que ce soit.
- Consulter un concessionnaire dans le cas où les capteurs radar ou la zone située autour du coin du pare-chocs arrière doivent être réparés ou si cette dernière a subi des chocs importants.

LaneWatch*

Le système LaneWatch est un système d'aide qui permet au conducteur de vérifier les zones arrière côté passager affichées sur l'écran audio/informations lorsque le clignotant est positionné vers le côté passager. Une caméra située sur le rétroviseur côté passager contrôle ces zones et permet au conducteur de vérifier si des véhicules sont présents, en plus d'effectuer un contrôle visuel et d'utiliser le rétroviseur côté passager. Il est également possible de laisser le système activé pendant la conduite pour améliorer le confort.

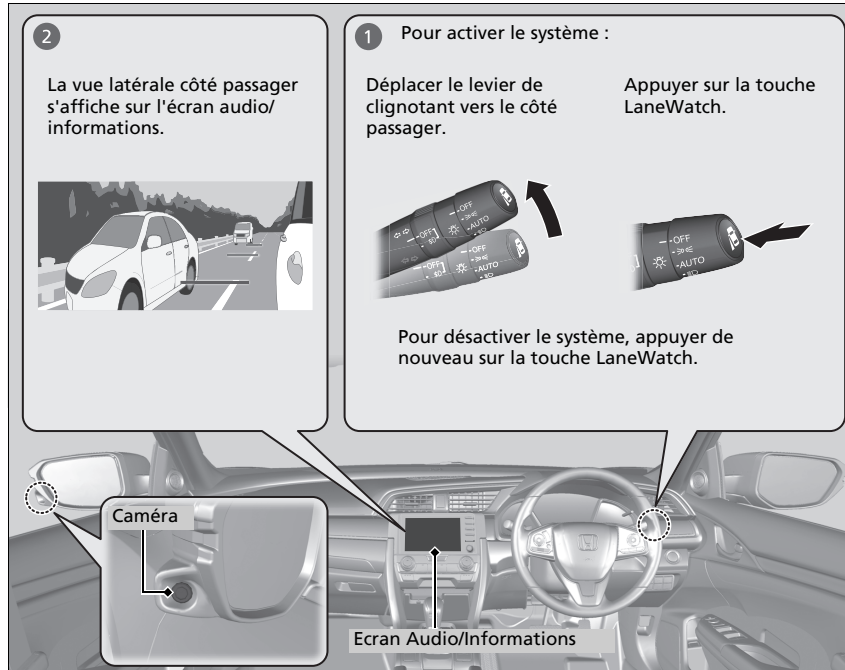

* Non disponible sur tous les modèles

Suite page suivante

⚠ LaneWatch*

ATTENTION

Toujours confirmer visuellement qu'il n'y a pas de danger à changer de voie avant de procéder pour éviter tout accident ou toute blessure grave, voire mortelle.

Ne pas compter uniquement sur le système LaneWatch pendant la conduite.

Toujours regarder dans les rétroviseurs, des deux côtés du véhicule et derrière, afin de vérifier la position d'autres véhicules avant de changer de voie.

Rappels importants concernant la sécurité

Comme tous les systèmes d'aide, le système LaneWatch a ses limites. Une confiance aveugle dans le système LaneWatch peut entraîner une collision.

Le fonctionnement du LaneWatch peut être altéré par les conditions météorologiques, l'éclairage (notamment les phares et un faible angle de lumière), l'obscurité de l'environnement, l'état de la caméra et le chargement.

Le système LaneWatch est susceptible de ne pas afficher la circulation à droite et à l'arrière dans les conditions suivantes :

- La suspension de votre véhicule a été modifiée, modifiant ainsi la hauteur du véhicule.
- Les pneumatiques sont sur- ou sous-gonflés.
- Les pneumatiques ou les roues sont de tailles ou de conceptions différentes.

■ Personnalisation des paramètres LaneWatch

Il est possible de personnaliser les éléments suivants à l'aide de l'écran audio/informations.

- **Montrer avec indicateur de direction** : définit si le moniteur LaneWatch s'active lorsque le levier de clignotant est actionné.
- **Durée d'affichage après la désactivation du clignotant** : modifie la durée de l'affichage LaneWatch après la désactivation du levier de clignotant.
- **Ligne de référence** : spécifie si les lignes de référence s'affichent ou non sur le moniteur LaneWatch.
- **Ecran** : permet l'ajustement de l'affichage des éléments, comme la luminosité, le contraste et le niveau de noir. Ce réglage fait partie du groupe **Système**.

📄 **Fonctions personnalisées** P. 396

■ Lignes de référence

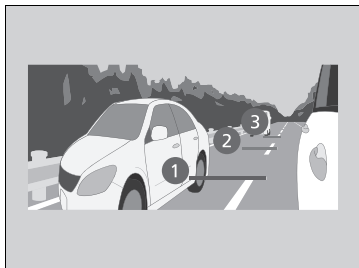

Trois lignes apparaissent sur l'écran pour donner une idée des distances respectives entre votre véhicule et les véhicules ou objets affichés à l'écran. Si un objet est proche de la ligne 1 (en rouge), cela signifie qu'il est proche de votre véhicule, alors que s'il est proche de la ligne 3, il est plus éloigné de votre véhicule.

📄 LaneWatch *

La vue de la caméra LaneWatch est limitée. Son objectif unique déforme légèrement les objets affichés à l'écran.

L'affichage LaneWatch ne s'active pas lorsque le levier de vitesses est sur **R**.

Pour garantir le bon fonctionnement du système LaneWatch :

- La caméra est située sur le rétroviseur côté passager. Toujours garder cette zone propre. Si l'objectif de la caméra est recouvert de poussière ou d'humidité, le nettoyer et retirer les débris à l'aide d'un chiffon humide.
- Ne pas couvrir l'objectif de la caméra d'étiquettes ou d'autocollants de quelque sorte que ce soit.
- Ne pas toucher l'objectif de la caméra.

📄 Lignes de référence

La zone autour de la ligne de référence 1 (rouge) est très proche de votre véhicule. Comme toujours, veiller à vérifier visuellement qu'il est possible de changer de voie en toute sécurité avant de le faire.

La distance entre votre véhicule et les lignes 1, 2 et 3 affichées sur l'écran varient en fonction de l'état des routes et de la charge du véhicule. Par exemple, les lignes de référence affichées sur l'écran peuvent sembler plus proches qu'elles ne le sont réellement lorsque l'arrière de votre véhicule supporte une charge plus importante.

Consulter un concessionnaire si :

- Le rétroviseur côté passager ou la zone qui l'entoure a subi un choc important qui a modifié l'angle de la caméra.
- L'affichage LaneWatch ne s'active pas du tout.

Réglage de la distribution des phares

La conduite à droite de la route d'un véhicule de type conduite à droite, ou la conduite à gauche de la route d'un véhicule de type conduite à gauche, entraînent l'éblouissement par les phares des véhicules arrivant en face. Il est nécessaire de modifier la distribution du faisceau des phares à l'aide de ruban adhésif opaque.

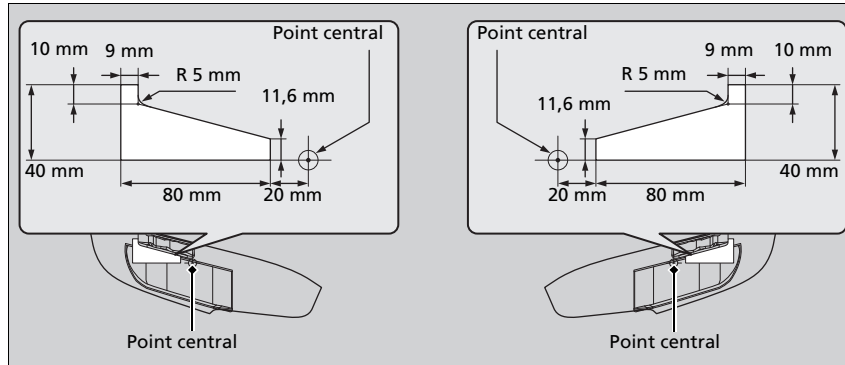

1. Préparer deux morceaux de ruban adhésif de masquage rectangulaires, d'une largeur de 40 mm et d'une longueur de 80 mm.
 - Utiliser du ruban adhésif opaque capable de bloquer la lumière, comme du vinyle résistant à l'eau.
2. Fixer le ruban adhésif sur le verre, comme illustré.

⚠ Réglage de la distribution des phares

Veiller à ne pas fixer le ruban adhésif à un emplacement incorrect. Si le faisceau des phares n'est pas distribué convenablement, il peut ne pas être conforme aux réglementations nationales en vigueur. Consulter un concessionnaire pour plus de détails.

Honda Sensing est un système d'assistance au conducteur qui utilise deux types de capteurs différents : un capteur radar situé dans le pare-chocs inférieur et une caméra de capteur avant fixée sur le côté intérieur du pare-brise, derrière le rétroviseur.

Honda Sensing dispose des fonctions suivantes.

■ Les fonctions qui ne nécessitent pas l'utilisation du commutateur pour être activées

- Système de freinage automatique d'urgence (CMBS) ➡ P. 565
- Système de détection du changement de voie ➡ P. 617

■ Les fonctions qui nécessitent l'utilisation du commutateur pour être activées

Modèles à transmission à variation continue

- Régulateur de vitesse adaptatif (ACC) avec maintien de distance de sécurité à basse vitesse ➡ P. 576

Modèles à boîte de vitesses manuelle

- Régulateur de vitesse adaptatif (ACC) ➡ P. 593
- Système d'assistance au maintien dans la voie de circulation (LKAS) ➡ P. 609
- Système de reconnaissance des panneaux de signalisation ➡ P. 623

■ Commutateurs de fonctionnement de l'ACC avec maintien de distance de sécurité à basse vitesse*/de l'ACC*/du LKAS

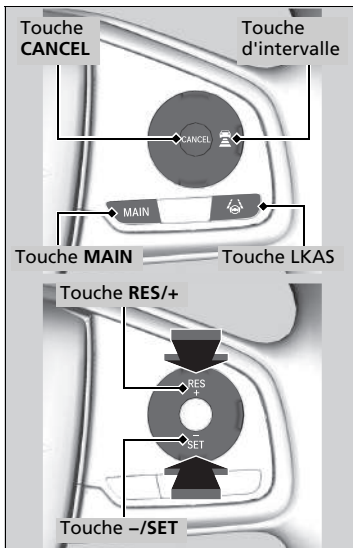

■ Touche MAIN

Appuyer pour activer le mode veille de l'ACC avec maintien de distance de sécurité à basse vitesse*/de l'ACC* et du LKAS. Permet également d'annuler ces systèmes.

■ Touche LKAS

Permet d'activer ou d'annuler le système LKAS.

■ Touche RES/+/-/SET

Appuyer sur **RES/+** pour relancer l'ACC avec maintien de distance de sécurité à basse vitesse*/l'ACC* ou augmenter la vitesse du véhicule. Appuyer sur **-/SET** pour régler l'ACC avec maintien de distance de sécurité à basse vitesse*/l'ACC* ou réduire la vitesse du véhicule.

■ Touche d'intervalle

Appuyer sur la touche  (intervalle) pour changer l'intervalle de l'ACC avec maintien de distance de sécurité à basse vitesse*/de l'ACC*.

■ Touche CANCEL

Appuyer pour annuler l'ACC avec maintien de distance de sécurité à basse vitesse*/l'ACC*.

■ Contenu de l'interface d'information du conducteur

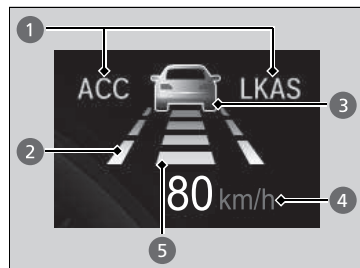

L'état actuel de l'ACC avec maintien de distance de sécurité à basse vitesse*, de l'ACC* et du LKAS peut être affiché.

- 1 Indique que l'ACC avec maintien de distance de sécurité à basse vitesse*, l'ACC* et le LKAS sont prêts à être activés.
- 2 Indique que le LKAS est activé et si des lignes de la voie de circulation sont détectées.
- 3 Indique si un véhicule situé à l'avant est détecté.
- 4 Indique le réglage de la vitesse du véhicule.
- 5 Indique le réglage de l'intervalle du véhicule.

Système de freinage automatique d'urgence (CMBS)

Il peut assister le conducteur en cas de risque de collision avec le véhicule ou le piéton détecté à l'avant ou de risque de percusion d'un piéton détecté à l'avant. Le système CMBS est conçu pour émettre un avertissement lorsqu'une collision potentielle est identifiée, ainsi que pour réduire la vitesse du véhicule afin de minimiser la gravité de la collision lorsque celle-ci est considérée comme inévitable.

Systeme de freinage automatique d'urgence (CMBS)

Modèles à boîte de vitesses manuelle

Lorsque le CMBS s'active, le moteur peut s'arrêter automatiquement.

Si le moteur s'arrête, démarrer le moteur en mode de fonctionnement normal.

➤ **Démarrage du moteur** P. 493, 496

Rappels importants concernant la sécurité

Le système CMBS est conçu pour réduire la gravité d'une collision inévitable. Il ne permet pas d'empêcher une collision, ni d'arrêter le véhicule automatiquement. Il demeure de la responsabilité du conducteur d'actionner la pédale de frein et le volant en fonction des conditions de conduite.

Le système CMBS peut ne pas être activé ou ne pas détecter un véhicule situé devant dans certaines circonstances :

➤ **Conditions de déclenchement et limites du système CMBS** P. 570

Les informations relatives à la caméra équipée de ce système sont à la disposition de l'utilisateur.

➤ **Caméra du capteur avant** P. 630

Pour savoir comment manipuler correctement le capteur radar, se reporter à la page suivante.

➤ **Capteur radar** P. 632

■ Fonctionnement du système

Quand l'utiliser

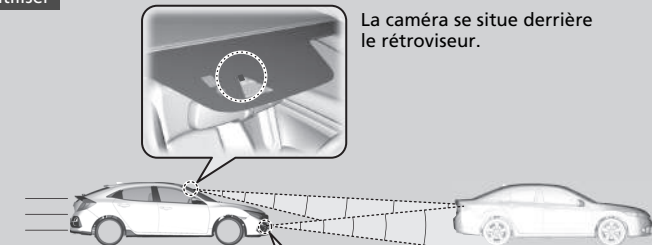

La caméra se situe derrière le rétroviseur.

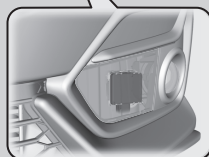

Le capteur radar se trouve dans le pare-chocs inférieur.

Le système commence à surveiller la route devant le véhicule lorsque sa vitesse est d'environ 5 km/h et qu'il est devancé par un véhicule.

Le système CMBS est activé dans les cas suivants :

- La différence de vitesse par rapport à un piéton ou à un véhicule détecté devant dépasse 5 km/h et il existe un risque de collision.
- La vitesse du véhicule est inférieure ou égale à environ 100 km/h et le système détecte un risque de collision avec :
 - Des véhicules détectés devant et étant à l'arrêt ou se déplaçant en sens inverse ou dans la même direction.
 - Un piéton détecté devant le véhicule.
- La vitesse du véhicule est supérieure à 100 km/h et le système détecte un risque de collision avec un véhicule circulant dans la même direction.

►► Système de freinage automatique d'urgence (CMBS)

Lorsque le CMBS s'active, il peut automatiquement appliquer le frein. Il s'annule lorsque le véhicule s'arrête ou si aucune collision potentielle n'est déterminée.

Modèles avec moteur 2,0 l

Le système de prévention des collisions par freinage ne fonctionne pas lorsque le VSA est complètement désactivé.

■ Lors de l'activation du système

Le système émet des alertes visuelles et sonores en cas de risque de collision et s'arrête si la collision est évitée.

- ▶ Prendre les mesures appropriées pour éviter toute collision (freiner, changer de voie, etc.)

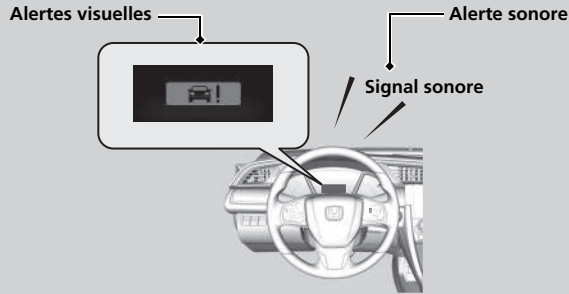

Au premier niveau d'alerte de collision du système, il est possible, par le biais des options de l'interface d'information du conducteur ou de l'écran Audio/Informations*, de modifier la distance entre véhicules (**Loin/Normal/Proche**) à laquelle les alertes seront déclenchées.

- 🔍 **Fonctions personnalisées*** P. 171, 396

🔍 Lors de l'activation du système

La caméra du système CMBS est également conçue pour détecter les piétons.

Cependant, il est possible que cette fonction de détection des piétons ne soit pas activée ou qu'elle ne détecte pas les piétons à l'avant du véhicule dans certaines circonstances. Se reporter aux conditions relatives aux limites de détection des piétons dans la liste.

- 🔍 **Conditions de déclenchement et limites du système CMBS** P. 570

■ Niveaux d'alerte de collision

Le système comporte trois niveaux d'alerte dans le cas d'une éventuelle collision. Toutefois, selon les circonstances, il est possible que le système CMBS ne puisse pas passer par tous les niveaux avant d'activer le dernier niveau.

Distance entre les véhicules		CMBS		
		Le capteur radar détecte un véhicule	AVERTISSEMENTS sonores et visuels	Freinage
Niveau un	<p>Normal Loïn Proche</p>	Il existe un risque de collision avec le véhicule situé devant.	En mode Loïn , les alertes visuelles et sonores s'allument à une distance plus éloignée du véhicule précédent qu'en mode Normal , et sur Proche , à une distance plus courte qu'en mode Normal .	—
Niveau deux		Le risque de collision est accru, le délai de réponse est réduit.	Alertes sonores et visuelles.	Léger freinage
Niveau trois		Le système CMBS détermine que la collision est inévitable.		Freinage ferme

■ Activation et désactivation du système CMBS

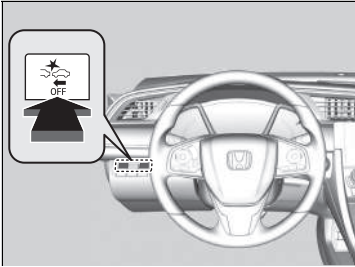

Appuyer longuement sur la touche jusqu'à ce que le signal sonore retentisse pour activer ou désactiver le système.

Lorsque le système CMBS est désactivé :

- Le témoin du système CMBS s'allume sur le tableau de bord.
- Un message s'affiche sur l'interface d'information du conducteur pour rappeler que le système est désactivé.

Le système CMBS est activé à chaque mise en marche du moteur, même s'il était désactivé lors de la dernière utilisation du véhicule.

☒ Système de freinage automatique d'urgence (CMBS)

Le système CMBS peut être coupé automatiquement et le témoin du système CMBS peut s'allumer et rester allumé dans certains cas, à savoir :

☒ Conditions de déclenchement et limites du système CMBS P. 570

Lorsque le CMBS est activé, il continue à fonctionner même si la pédale d'accélérateur est partiellement enfoncée. Cependant, il sera désactivé si la pédale d'accélérateur est enfoncée à fond.

Les témoins du régulateur de vitesse adaptatif (ACC)*, du régulateur de vitesse adaptatif (ACC) avec maintien de distance de sécurité à basse vitesse*, de détection du changement de voie, du système d'assistance à la stabilité du véhicule (VSA), de l'assistance à la stabilité du véhicule OFF, du système d'avertissement de perte de pression/de basse pression des pneus et du système de freinage automatique d'urgence (CMBS) peuvent s'allumer après le rebranchement de la batterie.

Conduire sur une courte distance à plus de 20 km/h. Le témoin doit s'éteindre. S'il ne le fait pas, faire contrôler le véhicule par un concessionnaire.

■ Conditions de déclenchement et limites du système CMBS

Le système peut s'éteindre automatiquement et le témoin CMBS peut s'allumer dans certaines circonstances. Quelques exemples de ces circonstances sont répertoriés ci-dessous. D'autres circonstances peuvent réduire certaines des fonctions CMBS.

➤ **Caméra du capteur avant** P. 630

■ Conditions environnementales

- Conduite par mauvais temps (pluie, brouillard, neige, etc.).
- Un passage soudain de l'ombre à la lumière, ou inversement, comme lors d'une entrée ou d'une sortie de tunnel.
- Il y a peu de contraste entre les objets et l'arrière-plan.
- Conduite lorsque le soleil est bas (par ex. à l'aube ou au crépuscule).
- Une forte lumière est réfléchi sur la chaussée.
- Conduite à l'ombre des arbres, des bâtiments, etc.
- Les objets ou structures sur la chaussée sont confondus avec des véhicules ou des piétons.
- Reflets à l'intérieur du pare-brise dans l'habitacle.
- En conduite de nuit ou dans un lieu sombre comme un tunnel (en raison du faible éclairage, les piétons ou les autres véhicules risquent de ne pas être détectés).

■ Conditions difficiles sur la route

- Conduite sur chaussée enneigée ou humide (marquage au sol masqué, traces de véhicules, reflet des feux, éclaboussures de la route, contraste élevé).
- Conduite sur des routes sinueuses.
- La route est vallonnée ou le véhicule s'approche d'un sommet de côte.

⚠ Conditions de déclenchement et limites du système CMBS

Faire vérifier le véhicule par un concessionnaire en cas de comportement anormal du système (p. ex. le message d'avertissement apparaît trop souvent).

■ Conditions de fonctionnement du véhicule

- Les verres des phares sont sales ou les phares ne sont pas bien réglés.
- L'extérieur du pare-brise est obstrué par des saletés, de la boue, des feuilles, de la neige humide, etc.
- Le pare-brise est embué à l'intérieur.
- Mauvais état des pneus ou des roues (taille incorrecte, taille ou construction non homogène, pneus sous ou surgonflés, roue galette*, etc.).
- Lorsque les pneumatiques sont équipés de chaînes*.
- Le véhicule est incliné en raison d'une charge lourde ou de modifications de la suspension.
- La température de la caméra devient trop élevée.
- Conduite avec le frein de stationnement serré.
- Le capteur radar situé dans le pare-chocs inférieur est sale.
- En conduite de nuit ou dans un endroit sombre (par ex., un tunnel) avec les phares éteints.

Modèles avec moteur 1,0 l avec système de commande de la climatisation

- Le véhicule tracte une remorque.

■ Limites de détection

- Un véhicule ou un piéton passe brusquement devant vous.
- La distance par rapport au piéton ou au véhicule situé devant est trop courte.
- Un véhicule se rabat devant vous à vitesse réduite et freine brutalement.
- En cas d'accélération rapide et d'approche à grande vitesse du véhicule ou du piéton situé devant.
- Le véhicule situé devant est une moto, une bicyclette, un scooter pour personne à mobilité réduite ou tout autre véhicule de petite taille.
- Des animaux se trouvent devant le véhicule.

* Non disponible sur tous les modèles

- En cas de conduite sur une route sinueuse, il devient difficile pour le capteur de détecter correctement un véhicule situé devant.
- La différence de vitesse entre le véhicule conduit et le véhicule ou le piéton qui le précède est très importante.
- Un véhicule arrivant en sens inverse se déporte brusquement devant le véhicule conduit.
- Un autre véhicule se dirige soudainement vers vous à une intersection, etc.
- Le véhicule conduit croise brusquement un véhicule arrivant en sens inverse.
- Le véhicule conduit roule sur un pont de fer étroit.
- Lorsque le véhicule de tête ralentit brusquement.

Limites uniquement applicables à la détection des piétons

- Lorsque plusieurs personnes marchent côte à côte devant le véhicule.
- Les éléments environnants ou les affaires du piéton modifient sa forme et empêchent le système de reconnaître qu'il s'agit d'un piéton.
- Lorsque le piéton mesure moins d'un mètre ou plus de deux mètres.
- Lorsqu'un piéton se confond avec l'environnement.
- Lorsqu'un piéton est penché ou accroupi, a les mains levées ou est en train de courir.
- Lorsque plusieurs piétons marchent en groupe.
- Lorsque la caméra ne peut pas détecter correctement la présence d'un piéton en raison d'une forme inhabituelle (bagage à la main, posture, taille).

■ Arrêt automatique

Le système CMBS peut être coupé automatiquement et le témoin du système CMBS peut s'allumer et rester affiché dans les cas suivants :

- La température au sein du circuit est élevée.
- Conduite sur une route de montagne ou hors-piste, ou sur route sinueuse pendant une période prolongée.
- Une condition de pneumatique anormale est détectée (taille incorrecte, pneu crevé, etc.).
- La caméra derrière le rétroviseur ou la zone autour de la caméra, y compris le pare-brise, est sale.

Une fois que les conditions de l'arrêt du système CMBS se sont améliorées ou ont été éliminées (par nettoyage, par exemple), le système se rallume.

■ En cas de faible risque de collision

Le système CMBS peut être activé même si le conducteur a conscience du véhicule situé devant, ou si aucun véhicule n'est situé devant. Quelques exemples :

■ En cas de dépassement

Votre véhicule s'approche d'un véhicule situé devant et vous changez de voie pour doubler.

■ A une intersection

Votre véhicule double ou s'approche d'un autre véhicule qui tourne à gauche ou à droite.

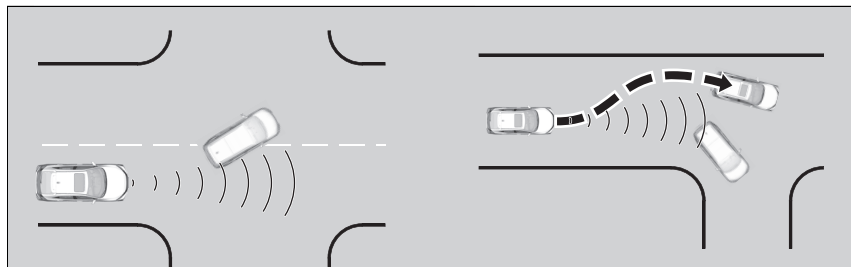

⌘ En cas de faible risque de collision

Ne pas peindre ni appliquer de revêtements ou de peinture d'aucune sorte à proximité du capteur radar. Ceci pourrait impacter le fonctionnement du CMBS.

■ **Dans un virage**

Lors de la conduite dans les virages, votre véhicule se retrouve face à un véhicule roulant en sens inverse.

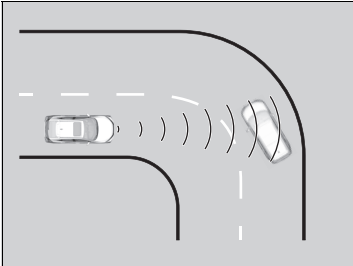

■ **Sous un pont bas à grande vitesse**

Le véhicule circule sous un pont bas ou étroit à grande vitesse.

■ **Ralentisseurs, travaux routiers, voies ferrées, objets sur la route, etc.**

Le véhicule circule sur des ralentisseurs, des plaques en acier, etc., ou s'approche d'une voie ferrée ou d'éléments situés le long de la route (tels que panneaux de signalisation, glissières de sécurité) dans un virage, ou bien de véhicules à l'arrêt et de murs lors des manœuvres de stationnement.

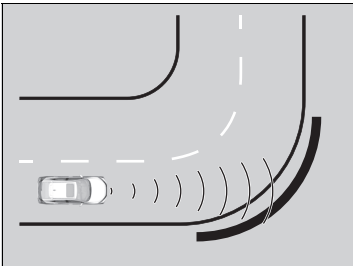

Modèles à transmission à variation continue

Régulateur de vitesse adaptatif (ACC) avec maintien de distance de sécurité à basse vitesse

Ce système permet de maintenir une vitesse de conduite constante et un intervalle spécifique par rapport au véhicule détecté à l'avant et, si le véhicule détecté s'arrête, il ralentit et stoppe votre véhicule sans maintien du pied sur la pédale de frein ou d'accélérateur.

Lorsque le système ACC avec maintien de distance de sécurité à basse vitesse ralentit votre véhicule en actionnant les freins, les feux stop du véhicule s'allument.

Quand l'utiliser

La caméra se situe derrière le rétroviseur.

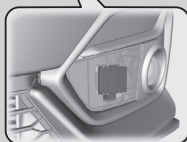
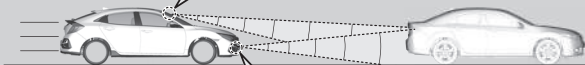

Le capteur radar se trouve dans le pare-chocs inférieur. Veiller à ne pas heurter le cache du capteur radar. Un impact important pourrait endommager ce dernier.

■ Vitesse du véhicule pour le déclenchement de l'ACC avec maintien de distance de sécurité à basse vitesse : **un véhicule circulant devant vous est détecté dans le champ de détection de l'ACC avec maintien de distance de sécurité à basse vitesse** - L'ACC avec maintien de distance de sécurité à basse vitesse fonctionne à une vitesse maximale de 180 km/h.

Aucun véhicule n'a été détecté dans le champ de détection de l'ACC avec maintien de distance de sécurité à basse vitesse - L'ACC avec maintien de distance de sécurité à basse vitesse fonctionne à une vitesse de 30 km/h ou plus.

■ Position du levier de vitesse pour le déclenchement de l'ACC avec maintien de distance de sécurité à basse vitesse : en **D** ou **S**.

► Régulateur de vitesse adaptatif (ACC) avec maintien de distance de sécurité à basse vitesse

⚠ ATTENTION

L'utilisation incorrecte de l'ACC avec maintien de distance de sécurité à basse vitesse peut entraîner un accident.

Utiliser l'ACC avec maintien de distance de sécurité à basse vitesse uniquement sur autoroute et dans de bonnes conditions météorologiques.

⚠ ATTENTION

L'ACC avec maintien de distance de sécurité à basse vitesse a une capacité de freinage limitée et pourrait ne pas arrêter votre véhicule à temps pour éviter une collision si un véhicule s'arrête brusquement devant vous.

Toujours se tenir prêt à appuyer sur la pédale de frein si les conditions l'exigent.

Rappel important

Comme tout système, l'ACC avec maintien de distance de sécurité à basse vitesse a des limites. Utiliser la pédale de frein dès que nécessaire et toujours maintenir un intervalle de sécurité adéquat avec les autres véhicules.

Pour savoir comment manipuler correctement le capteur radar, se reporter à la page suivante.

► Capteur radar P. 632

■ Comment activer le système

Comment l'utiliser

- Appuyer sur la touche **MAIN** au volant.

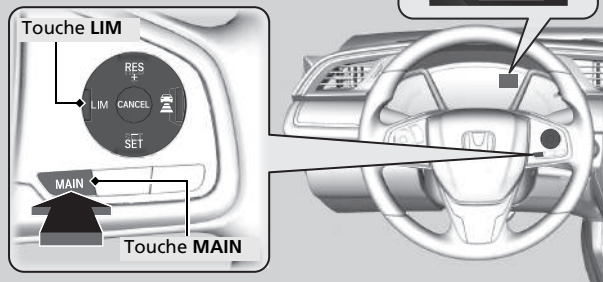

ACC (vert) est allumé sur le tableau de bord.
L'ACC avec maintien de distance de sécurité à basse vitesse est prêt à l'emploi.

Si un tableau de bord différent est affiché, appuyer sur la touche **LIM** pour passer à l'ACC avec maintien de distance de sécurité à basse vitesse.

☒ Régulateur de vitesse adaptatif (ACC) avec maintien de distance de sécurité à basse vitesse

Les informations relatives à la caméra équipée de ce système sont à la disposition de l'utilisateur.

☒ **Caméra du capteur avant** P. 630

Le capteur radar de l'ACC avec maintien de distance de sécurité à basse vitesse est commun au système de freinage automatique d'urgence (CMBS).

☒ **Système de freinage automatique d'urgence (CMBS)** P. 565

Lorsque la touche **MAIN** est enfoncée, l'ACC avec maintien de distance de sécurité à basse vitesse et le système d'assistance au maintien dans la voie de circulation (LKAS) sont soit activés, soit désactivés.

L'ACC avec maintien de distance de sécurité à basse vitesse risque de ne pas fonctionner correctement dans certaines conditions.

☒ **Conditions et limitations de l'ACC avec maintien de distance de sécurité à basse vitesse** P. 583

Lorsque l'ACC avec maintien de distance de sécurité à basse vitesse n'est pas utilisé : couper le régulateur de vitesse adaptatif en appuyant sur la touche **MAIN**. Cela désactive également le système d'assistance au maintien dans la voie de circulation (LKAS).

■ Pour régler la vitesse du véhicule

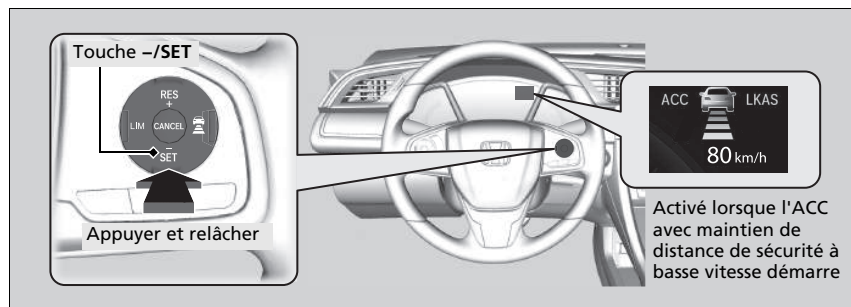

En roulant à environ 30 km/h ou plus : retirer le pied de la pédale et appuyer sur la touche **-/SET** lorsque la vitesse souhaitée est atteinte. Aussitôt la touche relâchée, la vitesse réglée devient fixe et l'ACC avec maintien de distance de sécurité à basse vitesse démarre.

En roulant à une vitesse inférieure à 30 km/h ou proche de 30 km/h : lorsque le véhicule roule et que la pédale de frein n'est pas enfoncée, l'actionnement du bouton fixe la vitesse réglée à environ 30 km/h quelle que soit la vitesse actuelle du véhicule.

Si le véhicule est immobilisé, la vitesse du véhicule peut être réglée même lorsque la pédale de frein est enfoncée.

▣ Régulateur de vitesse adaptatif (ACC) avec maintien de distance de sécurité à basse vitesse

Ne pas utiliser l'ACC avec maintien de distance de sécurité à basse vitesse dans les conditions suivantes :

- Sur les routes ayant un trafic intense ou lors d'un trajet avec une circulation en accordéon.
- Sur des routes avec des virages serrés.
- Sur les routes avec des sections à pentes raides car la vitesse réglée du véhicule peut être dépassée en roue libre. Dans de tels cas, l'ACC avec maintien de distance de sécurité à basse vitesse n'actionnera pas les freins pour maintenir la vitesse réglée.
- Sur les routes à péage ou ayant d'autres objets placés entre les voies de circulation, ou dans les parkings ou les installations dotées de voies d'entrée étroites de type service au volant.

Il est possible d'afficher les mesures de la vitesse réglée affichée sur l'interface d'information du conducteur ou sur l'écran audio/informations en mph ou en km/h.

▣ **Fonctions personnalisées*** P. 171, 396

Les témoins du régulateur de vitesse adaptatif (ACC) avec maintien de distance de sécurité à basse vitesse, de détection du changement de voie, du système d'assistance à la stabilité du véhicule (VSA), de l'assistance à la stabilité du véhicule OFF, du système d'avertissement de perte de pression/de basse pression des pneus* et du système de freinage automatique d'urgence (CMBS) peuvent s'allumer après le rebranchement de la batterie. Conduire sur une courte distance à plus de 20 km/h. Le témoin doit s'éteindre. S'il ne le fait pas, faire contrôler le véhicule par un concessionnaire.



Lorsque l'ACC avec maintien de distance de sécurité à basse vitesse démarre, l'icône du véhicule, les barres d'intervalle et la vitesse réglée s'affichent sur l'interface d'information du conducteur.

Lorsque l'ACC avec maintien de distance de sécurité à basse vitesse est utilisé, la fonction d'assistance à la conduite en ligne droite (une fonction du système de direction assistée électrique) est également activée.

En activant le système de direction pour compenser automatiquement le tirage naturel de la direction, l'assistance à la conduite en ligne droite facilite le maintien du véhicule en ligne droite.

■ En cours de fonctionnement

■ Un véhicule se trouve devant

L'ACC avec maintien de distance de sécurité à basse vitesse vérifie si un véhicule situé devant vous entre dans son champ de détection. Si un véhicule est détecté dans le champ de l'ACC avec maintien de distance de sécurité à basse vitesse, celui-ci maintient ou décélère la vitesse réglée afin de respecter l'intervalle défini entre les deux véhicules.

➔ Pour définir ou changer l'intervalle de maintien de distance P. 587

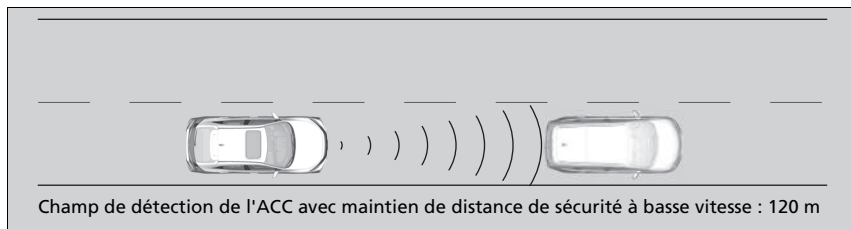

Lorsqu'un véhicule roulant moins vite que votre vitesse réglée passe ou s'intercale devant le vôtre et est détecté par le radar et la caméra, alors votre véhicule commence à ralentir.

►► En cours de fonctionnement

Si le véhicule situé devant ralentit brutalement ou si un autre véhicule s'intercale devant le vôtre, le signal sonore retentit et un message apparaît sur l'interface d'information du conducteur.

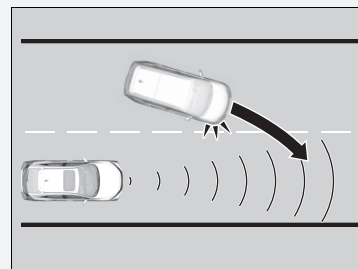

Appuyer sur la pédale de frein et maintenir un intervalle approprié avec le véhicule situé devant.

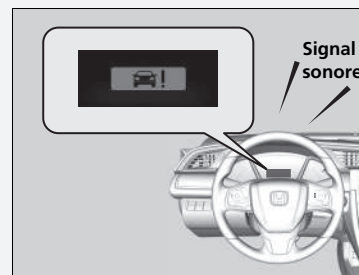

■ Aucun véhicule ne se trouve devant

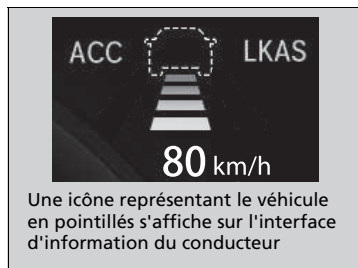

Votre véhicule reste à la vitesse réglée sans maintien du pied sur la pédale de frein ou d'accélérateur. Si auparavant, un véhicule détecté devant vous empêchait votre véhicule de rouler à la vitesse réglée, l'ACC avec maintien de distance de sécurité à basse vitesse fait accélérer votre véhicule jusqu'à la vitesse programmée, puis maintient cette vitesse.

■ Lorsque la pédale d'accélérateur est enfoncée

Il est possible d'augmenter provisoirement la vitesse du véhicule. Dans ce cas, aucune alerte audible ou visuelle n'est émise, même si un véhicule se trouve dans le champ de détection de l'ACC avec maintien de distance de sécurité à basse vitesse.

L'ACC avec maintien de distance de sécurité à basse vitesse reste activé jusqu'à ce qu'il soit annulé. Lorsque la pédale d'accélérateur est relâchée, le système revient à la vitesse appropriée pour maintenir l'intervalle de distance tant que le véhicule situé devant reste dans le champ de détection de l'ACC avec maintien de distance de sécurité à basse vitesse.

☒ En cours de fonctionnement

Même si l'intervalle par rapport au véhicule détecté devant est court, l'ACC avec maintien de distance de sécurité à basse vitesse peut faire accélérer le véhicule dans les conditions suivantes :

- Le véhicule situé devant roule pratiquement à la même vitesse ou plus vite.
- Un véhicule se rabat devant à une vitesse supérieure, et l'intervalle de distance entre les deux véhicules s'étend progressivement.

Il est également possible de configurer le système pour qu'un bip retentisse lorsqu'un véhicule détecté devant vous entre dans le champ de détection de l'ACC avec maintien de distance de sécurité à basse vitesse. Changer le réglage du **Bip de détection véhicule proche ACC**.

☒ **Fonctions personnalisées*** P. 171, 396

Il est également possible de configurer le système pour qu'un bip retentisse lorsqu'un véhicule détecté devant entre dans le champ de détection de l'ACC. Changer le réglage du **Bip de détection véhicule proche ACC**.

☒ **Fonctions personnalisées*** P. 171, 396

Limites

Il faudra éventuellement utiliser le frein pour maintenir un intervalle de sécurité lorsque l'ACC avec maintien de distance de sécurité à basse vitesse est activé. En outre, l'ACC avec maintien de distance de sécurité à basse vitesse risque de ne pas fonctionner correctement dans certaines conditions.

☒ **Conditions et limitations de l'ACC avec maintien de distance de sécurité à basse vitesse** P. 583

■ **Le véhicule détecté devant vous est dans le champ de détection de l'ACC avec maintien de distance de sécurité à basse vitesse et ralentit jusqu'à l'arrêt**

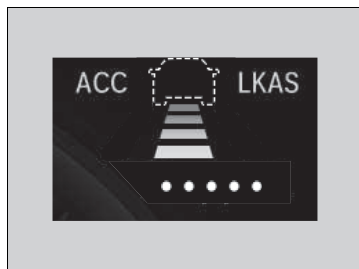
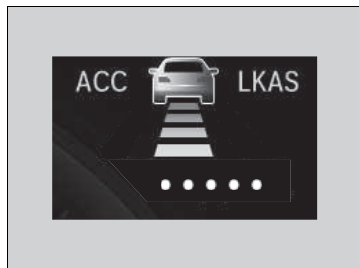

Votre véhicule s'arrête également de manière automatique. Le message  apparaît sur l'interface d'information du conducteur. Lorsque le véhicule devant vous démarre à nouveau, l'icône du véhicule clignote sur l'interface d'information du conducteur. Si la touche **RES/+** ou **-/SET** est enfoncée, ou si la pédale d'accélérateur est actionnée, alors l'ACC avec maintien de distance de sécurité à basse vitesse fonctionne de nouveau à la vitesse réglée précédemment.

Si aucun véhicule ne vous précède avant de reprendre la conduite, appuyer sur la pédale d'accélérateur réactivera l'ACC avec maintien de distance de sécurité à basse vitesse selon la vitesse réglée précédemment.

► Le véhicule détecté devant vous est dans le champ de détection de l'ACC avec maintien de distance de sécurité à basse vitesse et ralentit jusqu'à l'arrêt

⚠ ATTENTION

Sortir d'un véhicule arrêté alors que l'ACC avec maintien de distance de sécurité à basse vitesse fonctionne peut entraîner le déplacement du véhicule sans commande du conducteur.

Si un véhicule se déplace sans commande du conducteur, cela risque de provoquer un accident et d'entraîner de graves blessures, voire la mort.

Ne jamais sortir d'un véhicule si celui-ci a été arrêté par l'ACC avec maintien de distance de sécurité à basse vitesse.

■ Conditions et limitations de l'ACC avec maintien de distance de sécurité à basse vitesse

Dans certaines circonstances, le système s'éteint automatiquement et le témoin **ACC** s'allume. Quelques exemples de ces circonstances sont répertoriés ci-dessous. D'autres conditions peuvent réduire certaines fonctions de l'ACC.

📷 **Caméra du capteur avant** P. 630

■ Conditions environnementales

Conduite par mauvais temps (pluie, brouillard, neige, etc.).

■ Conditions difficiles sur la route

Conduite sur chaussée enneigée ou humide (marquage au sol masqué, traces de véhicules, reflet des feux, éclaboussures de la route, contraste élevé).

■ Conditions de fonctionnement du véhicule

- L'extérieur du pare-brise est obstrué par des saletés, de la boue, des feuilles, de la neige humide, etc.
- Mauvais état des pneus ou des roues (taille incorrecte, taille ou construction non homogène, pneus sous ou surgonflés, roue galette*, etc.).
- La température de la caméra devient trop élevée.
- Le frein de stationnement est serré.
- Lorsque le pare-chocs inférieur est sale.
- Le véhicule est incliné en raison d'une charge lourde ou de modifications de la suspension.
- Lorsque les pneumatiques sont équipés de chaînes à neige.

☒ Conditions et limitations de l'ACC avec maintien de distance de sécurité à basse vitesse

Si le capteur radar doit être réparé ou déposé, ou bien si le cache de capteur radar est fortement endommagé, désactiver le système en appuyant sur la touche **MAIN** et confier le véhicule à un concessionnaire.

Faire vérifier le véhicule par un concessionnaire en cas de comportement anormal du système (p. ex. le message d'avertissement apparaît trop souvent).

■ Limites de détection

- Un véhicule traverse brusquement devant vous.
- La distance entre votre véhicule et le véhicule devant vous est trop courte.
- Un véhicule se rabat devant vous à vitesse réduite et freine brutalement.
- En cas d'accélération rapide et d'approche du véhicule situé devant à grande vitesse.
- Le véhicule situé devant est une moto, une bicyclette, un scooter pour personne à mobilité réduite ou tout autre véhicule de petite taille.
- Des animaux se trouvent devant le véhicule.
- En cas de conduite sur une route sinueuse, il devient difficile pour le capteur de détecter correctement un véhicule situé devant.

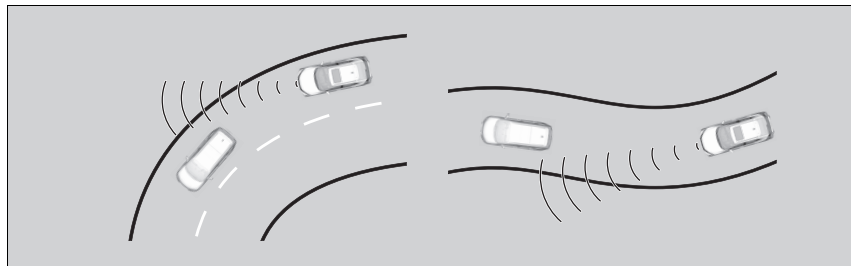

- La différence de vitesse entre le véhicule conduit et le véhicule qui le précède est très importante.
- Un véhicule arrivant en sens inverse se déporte brusquement devant le véhicule conduit.
- Le véhicule conduit croise brusquement un véhicule arrivant en sens inverse.

⌘ Conditions et limitations de l'ACC avec maintien de distance de sécurité à basse vitesse

Si l'avant du véhicule est percuté dans l'une des situations suivantes, le capteur radar risque de ne pas fonctionner correctement. Faire contrôler le véhicule par un concessionnaire.

- Le véhicule a franchi un dos d'âne, une bordure de trottoir, des cales, un talus, etc.
- Le véhicule roule profondément dans l'eau.
- Le véhicule a subi une collision frontale.

- Le véhicule conduit roule sur un pont de fer étroit.



- Lorsque le véhicule qui vous précède freine brusquement.
- Lorsque le véhicule qui vous précède est d'une forme particulière.

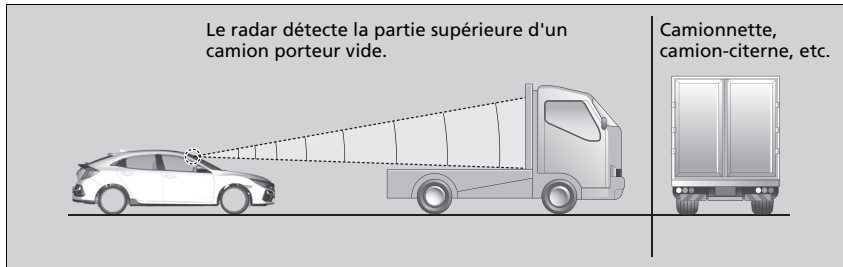

- Lorsque votre véhicule ou le véhicule qui vous précède roule sur l'un des bords de la voie.

■ Réglage de la vitesse du véhicule

Augmenter ou diminuer la vitesse du véhicule à l'aide de la touche **RES/+** ou **-/SET** située sur le volant.

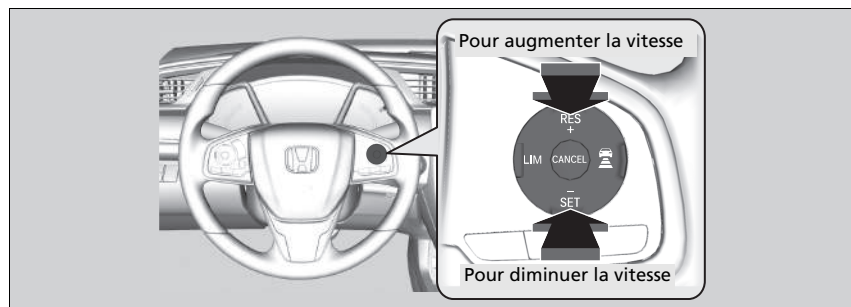

- A chaque pression sur la touche **RES/+** ou **-/SET**, la vitesse du véhicule augmente ou diminue par incréments d'environ 1 km/h.
- Si la touche **RES/+** ou **-/SET** est maintenue enfoncée, la vitesse du véhicule augmente ou diminue par incréments d'environ 10 km/h.

▣ Réglage de la vitesse du véhicule

Si un véhicule détecté devant vous roule à une vitesse inférieure à la vitesse réglée venant d'être augmentée, le système ACC avec maintien de distance de sécurité à basse vitesse peut ne pas déclencher l'accélération de votre véhicule. Cela permet de maintenir l'intervalle spécifié par rapport au véhicule situé devant.

Lorsque la pédale d'accélérateur est enfoncée et que la touche **-/SET** est enfoncée puis relâchée, la vitesse définie est celle actuellement affichée par le véhicule.

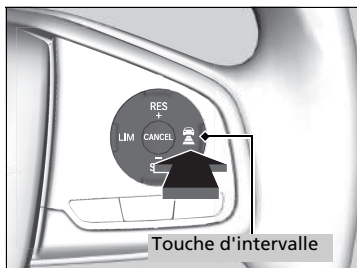

■ Pour définir ou changer l'intervalle de maintien de distance



Appuyer sur la touche  (intervalle) pour changer l'intervalle de maintien de distance de l'ACC avec maintien de distance de sécurité à basse vitesse. Chaque fois que la touche est enfoncée, le réglage de l'intervalle de maintien de distance (la distance par rapport au véhicule détecté à l'avant) défile selon le cycle suivant : très long, long, moyen, court.

Déterminer le réglage d'intervalle de maintien de distance le plus adapté aux conditions de conduite. Veiller à observer les spécifications en vigueur au niveau local concernant l'intervalle de maintien de distance.

Plus la vitesse réglée est élevée, plus l'intervalle de maintien de distance devient court, moyen, long ou très long. Voir les exemples suivants pour plus de détails.

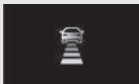
Intervalle de maintien de distance		Lorsque la vitesse réglée est de :	
		80 km/h	104 km/h
Courte		25 mètres 1,1 s	31,5 mètres 1,1 s
Moyen		33 mètres 1,5 s	43,4 mètres 1,5 s
Long		47 mètres 2,1 s	60,8 mètres 2,1 s
Extra long		63,5 mètres 2,9 s	83,4 mètres 2,9 s

Quand votre véhicule s'arrête automatiquement car un véhicule détecté devant vous s'est arrêté, l'intervalle entre les deux véhicules varie en fonction du réglage de l'intervalle de l'ACC avec maintien de distance de sécurité à basse vitesse.

► Pour définir ou changer l'intervalle de maintien de distance

Le conducteur doit, en toutes circonstances, maintenir une distance de freinage suffisante avec le véhicule qui le précède. Il doit également être informé du fait que des intervalles minimaux ou des temps d'espacement sont prévus dans les dispositions du Code de la route applicables localement et qu'il incombe au conducteur de respecter ces lois.

Pour annuler

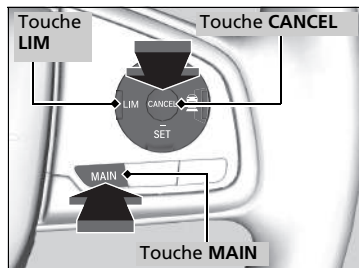

Pour annuler l'ACC avec maintien de distance de sécurité à basse vitesse, effectuer l'une des actions suivantes :

- Appuyer sur la touche **CANCEL**.
- Appuyer sur la touche **MAIN**.
 - Le témoin de l'**ACC** avec maintien de distance de sécurité à basse vitesse s'éteint.
- Appuyer sur la touche **LIM**.
- Appuyer sur la pédale de frein pendant que le véhicule roule en marche avant.

►► Pour annuler

Reprise de la vitesse réglée précédemment : une fois l'ACC avec maintien de distance de sécurité à basse vitesse annulé, il est possible de revenir à la vitesse réglée précédemment tant que celle-ci est affichée. Appuyer sur la touche **RES/+**.

La vitesse réglée ne peut pas être définie ou reprise si l'ACC avec maintien de distance de sécurité à basse vitesse a été désactivé au moyen de la touche **MAIN**. Appuyer sur la touche **MAIN** pour activer le système, puis régler la vitesse désirée.

■ Annulation automatique

Lorsque l'ACC avec maintien de distance de sécurité à basse vitesse est annulé automatiquement, le signal sonore retentit et un message s'affiche sur l'interface d'information du conducteur. L'une des conditions suivantes peut provoquer l'annulation automatique de l'ACC avec maintien de distance de sécurité à basse vitesse :

- Mauvais temps (pluie, brouillard, neige, etc.).
- Le capteur radar situé dans le pare-chocs inférieur est sale.
- Le véhicule situé devant ne peut être détecté.
- Une condition de pneumatique anormale est détectée, ou les pneumatiques patinent.
- Conduite sur une route de montagne ou hors-piste pendant une période prolongée.
- Mouvement brusque du volant.
- Quand le système ABS, VSA ou CMBS est activé.
- Lorsque l'indicateur de système ABS ou VSA s'allume.
- Lorsque le véhicule est arrêté en très forte pente.
- Lors du serrage manuel du frein de stationnement.
- Lorsque le véhicule détecté dans le champ de détection de l'ACC avec maintien de distance de sécurité à basse vitesse est trop proche de votre véhicule.
- La caméra derrière le rétroviseur ou la zone autour de la caméra, y compris le pare-brise, est sale.
- Lorsque la limite de charge maximale est dépassée.
- Lors de la traversée d'un espace clos, comme un tunnel.

L'annulation automatique de l'ACC avec maintien de distance de sécurité à basse vitesse peut également être déclenchée par les causes suivantes. Dans ces cas, le frein de stationnement est automatiquement appliqué.

- La ceinture de sécurité du conducteur est détachée lorsque le véhicule est à l'arrêt.
- Le véhicule s'arrête pendant plus de 10 minutes.
- Le moteur est coupé.

☒ Annulation automatique

Même si l'ACC avec maintien de distance de sécurité à basse vitesse a été automatiquement annulé, il est toujours possible de reprendre la vitesse réglée précédemment. Patiencez jusqu'à ce que la condition ayant entraîné l'annulation de l'ACC avec maintien de distance de sécurité à basse vitesse ait disparu, puis appuyer sur la touche **-/SET**.

■ Fonction de régulateur de vitesse adaptatif intelligent

Fournit une prévision à l'avance en cas de situation d'insertion. Le système détecte lorsqu'un véhicule roulant dans la voie la plus lente adjacente a l'intention de s'insérer devant vous et ajuste la vitesse de votre véhicule à l'avance lorsque l'ACC avec maintien de distance de sécurité à basse vitesse est activé.

■ Fonctionnement du système

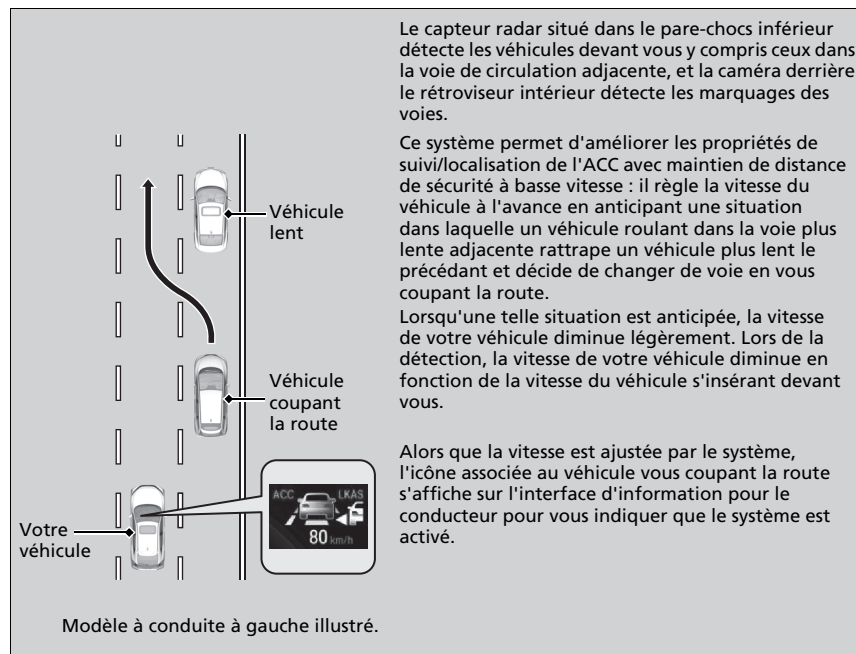

Le capteur radar situé dans le pare-chocs inférieur détecte les véhicules devant vous y compris ceux dans la voie de circulation adjacente, et la caméra derrière le rétroviseur intérieur détecte les marquages des voies.

Ce système permet d'améliorer les propriétés de suivi/localisation de l'ACC avec maintien de distance de sécurité à basse vitesse : il règle la vitesse du véhicule à l'avance en anticipant une situation dans laquelle un véhicule roulant dans la voie plus lente adjacente rattrape un véhicule plus lent le précédant et décide de changer de voie en vous coupant la route.

Lorsqu'une telle situation est anticipée, la vitesse de votre véhicule diminue légèrement. Lors de la détection, la vitesse de votre véhicule diminue en fonction de la vitesse du véhicule s'insérant devant vous.

Alors que la vitesse est ajustée par le système, l'icône associée au véhicule vous coupant la route s'affiche sur l'interface d'information pour le conducteur pour vous indiquer que le système est activé.

Modèle à conduite à gauche illustré.

■ Activation du système

Lorsqu'un véhicule qui s'insère devant vous va plus vite que le véhicule le précédant et que votre véhicule va plus vite que le véhicule souhaitant s'insérer (c.-à-d. lorsque vous devez ralentir), l'ACC avec maintien de distance de sécurité à basse vitesse anticipe l'insertion et ajuste la vitesse de votre véhicule.

Le système s'active lorsque toutes les conditions suivantes sont réunies :

- Lorsque l'ACC avec maintien de distance de sécurité à basse vitesse est activé.
- Lorsque le véhicule roule sur une route à plusieurs voies.
- Lorsque la vitesse du véhicule est comprise entre 80 km/h et 180 km/h environ.
- Le véhicule se trouve sur une route droite ou légèrement sinueuse.
- Les clignotants sont éteints.
- La pédale de frein n'est pas enfoncée.
- Lorsqu'un véhicule s'insère depuis une voie plus lente.

■ Activation et désactivation du régulateur de vitesse adaptatif intelligent

Le système peut être activé et désactivé à l'aide de l'interface d'information du conducteur ou de l'écran Audio/Informations*.

📄 **Fonctions personnalisées*** P. 171, 396

📄 Fonction de régulateur de vitesse adaptatif intelligent

Lorsque le trafic passe du côté droit au côté gauche, conduire sur une route où la circulation en sens inverse est dense sur une certaine distance fait automatiquement basculer la détection des voies de la droite à la gauche.

Le régulateur de vitesse adaptatif intelligent peut ne pas s'activer dans les conditions suivantes :

- Lorsque la différence de vitesse entre le véhicule coupant la route et le véhicule qui le précède dans la voie adjacente*1 est faible.
- Lorsque la différence de vitesse entre le véhicule coupant la route et votre véhicule est faible (c.-à-d. lorsqu'un ajustement de la vitesse n'est pas nécessaire).
- Lorsqu'un véhicule s'insère devant vous sans qu'aucun véhicule le précède dans la voie adjacente*1.
- Lorsqu'un véhicule s'insère depuis une voie plus rapide*1.

*1 : c'est-à-dire une voie à droite dans le cas d'une circulation à droite, et une voie à gauche dans le cas d'une circulation à gauche.

* Non disponible sur tous les modèles

Modèles à boîte de vitesses manuelle

Régulateur de vitesse adaptatif (ACC)

Permet de maintenir une vitesse de conduite constante et un intervalle de maintien de distance spécifique par rapport au véhicule détecté à l'avant, sans avoir à garder le pied sur le frein ou l'accélérateur.

Quand l'utiliser

La caméra se situe derrière le rétroviseur.

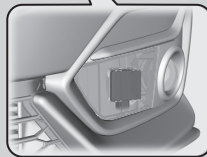
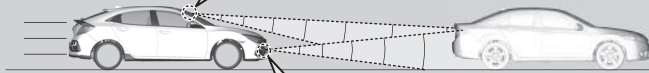
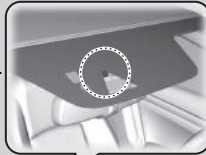

Le capteur radar se trouve dans le pare-chocs inférieur.

- Vitesse du véhicule pour l'ACC : vitesse souhaitée dans une plage supérieure à 30 km/h environ
- Rapport pour l'ACC : en position **2** ou plus

ⓘ Régulateur de vitesse adaptatif (ACC)

⚠ ATTENTION

Une utilisation incorrecte de l'ACC peut entraîner un accident.

Utiliser l'ACC uniquement sur autoroute et quand les conditions météorologiques le permettent.

⚠ ATTENTION

L'ACC a une capacité de freinage limitée. Quand la vitesse du véhicule chute en deçà de 25 km/h, l'ACC se désactive automatiquement et n'applique plus les freins du véhicule. Toujours se tenir prêt à appuyer sur la pédale de frein lorsque les conditions l'exigent.

Rappel important

Comme tout système, l'ACC a des limites. Utiliser la pédale de frein dès que nécessaire et toujours maintenir un intervalle de sécurité adéquat avec les autres véhicules.

Pour savoir comment manipuler correctement le capteur radar, se reporter à la page suivante.

➤ **Capteur radar** P. 632

■ Comment activer le système

Comment l'utiliser

- Appuyer sur la touche **MAIN** au volant.

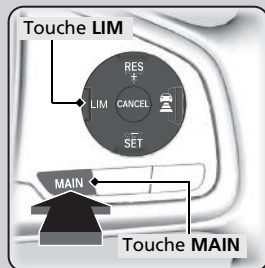

Si un tableau de bord différent est affiché, appuyer sur la touche **LIM** pour le faire passer sur le système ACC.



Le voyant **ACC (vert)** est allumé sur le tableau de bord.
L'ACC est prêt à être utilisé.

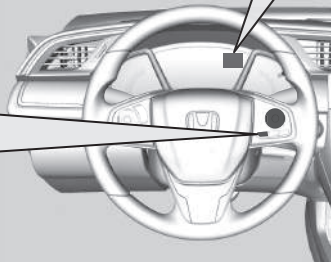

▣ Régulateur de vitesse adaptatif (ACC)

Les informations relatives à la caméra équipée de ce système sont à la disposition de l'utilisateur.

- ▣ **Caméra du capteur avant** P. 630

Le capteur radar de l'ACC est commun avec le système de freinage automatique d'urgence (CMBS).

- ▣ **Système de freinage automatique d'urgence (CMBS)** P. 565

Le système ACC risque de ne pas fonctionner correctement dans certaines conditions.

- ▣ **Conditions d'utilisation et limites du système ACC** P. 599

Lorsque le moteur ralentit, essayer de rétrograder.

Lorsque le régime moteur augmente, essayer de passer à une vitesse supérieure.

La vitesse réglée peut être maintenue si le changement de rapport est réalisé dans un délai de cinq secondes.

Lorsque l'ACC n'est pas utilisé : couper le régulateur de vitesse adaptatif en appuyant sur la touche **MAIN**. Cela désactive également le système d'assistance au maintien dans la voie de circulation (LKAS).

Lorsque la touche **MAIN** est enfoncée, l'ACC et le système d'assistance au maintien dans la voie de circulation (LKAS) sont soit activés, soit désactivés.

■ Pour régler la vitesse du véhicule

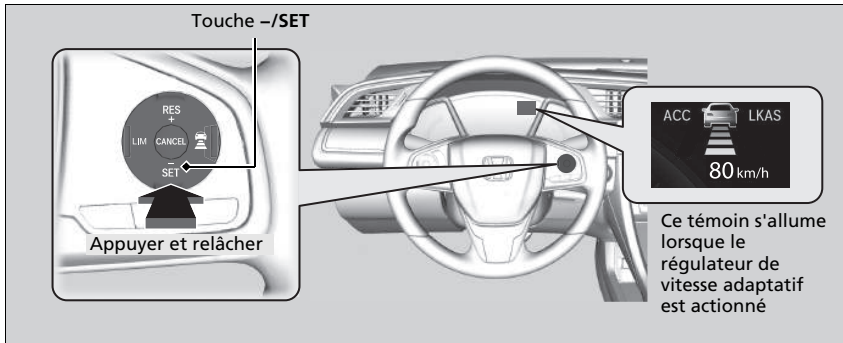

Retirer le pied de la pédale et appuyer sur la touche -/SET lorsque la vitesse souhaitée est atteinte.

▣ Régulateur de vitesse adaptatif (ACC)

Ne pas utiliser le système ACC dans les conditions suivantes :

- Sur les routes ayant un trafic intense ou lors d'un trajet avec une circulation en accordéon.
- Sur des routes avec des virages serrés.
- Sur les routes avec des sections à pentes raides car la vitesse réglée du véhicule peut être dépassée en roue libre. Dans de tels cas, l'ACC n'actionnera pas les freins pour maintenir la vitesse réglée.
- Sur les routes à péage ou ayant d'autres objets placés entre les voies de circulation, ou dans les parkings ou les installations dotées de voies d'entrée étroites de type service au volant.

Il est possible d'afficher les mesures de la vitesse réglée affichée sur l'interface d'information du conducteur ou sur l'écran audio/informations en mph ou en km/h.

➤ **Fonctions personnalisées*** P. 171, 396

Les indicateurs du régulateur de vitesse adaptatif (ACC), de détection du changement de voie, du système d'assistance à la stabilité du véhicule (VSA), du système d'assistance à la stabilité du véhicule (VSA) OFF, du système d'avertissement de perte de pression/de basse pression des pneus et du système de freinage automatique d'urgence (CMBS) peuvent s'allumer après le rebranchement de la batterie. Conduire sur une courte distance à plus de 20 km/h. Le témoin doit s'éteindre. S'il ne le fait pas, faire contrôler le véhicule par un concessionnaire.



Aussitôt la touche **–/SET** relâchée, la vitesse réglée devient fixe et l'ACC s'active.

Lorsque l'ACC démarre, l'icône du véhicule, les barres d'intervalle et la vitesse réglée s'affichent sur l'interface d'information du conducteur.

Lorsque l'ACC est utilisé, la fonction d'assistance à la conduite en ligne droite (une fonction du système de direction assistée électrique) est également activée.

En activant le système de direction pour compenser automatiquement le tirage naturel de la direction, l'assistance à la conduite en ligne droite facilite le maintien du véhicule en ligne droite.

► Régulateur de vitesse adaptatif (ACC)

En mode ECON, le temps d'accélération peut être plus long*.

Il n'est pas possible d'utiliser l'ACC et le limiteur de vitesse réglable ou le limiteur de vitesse intelligent* en même temps.

Modèles avec moteur 2,0 l

Lorsque vous désactivez totalement le VSA, vous ne pouvez pas utiliser l'ACC.

■ En cours de fonctionnement

■ Un véhicule se trouve devant

L'ACC surveille si un véhicule situé devant entre dans son champ de détection. Si un véhicule est détecté dans le champ de l'ACC, celui-ci maintient ou décélère la vitesse réglée afin de respecter l'intervalle défini entre les deux véhicules.

🔍 Pour définir ou changer l'intervalle de maintien de distance P. 603

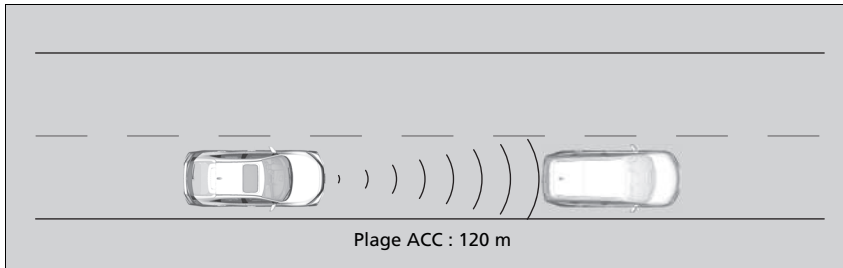

Lorsqu'un véhicule roulant moins vite que votre vitesse réglée passe ou s'intercale devant le vôtre et est détecté par le radar et la caméra, alors votre véhicule commence à ralentir.

🔍 En cours de fonctionnement

Si le véhicule situé devant ralentit brutalement ou si un autre véhicule s'intercale devant le vôtre, le signal sonore retentit et un message apparaît sur l'interface d'information du conducteur.

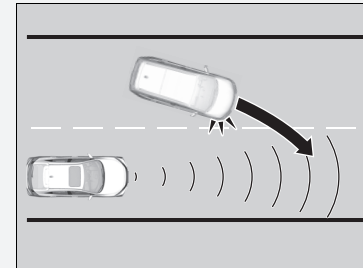

Appuyer sur la pédale de frein et maintenir un intervalle approprié avec le véhicule situé devant.

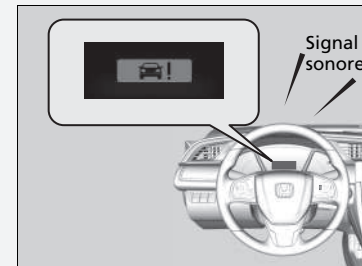

■ Aucun véhicule ne se trouve devant

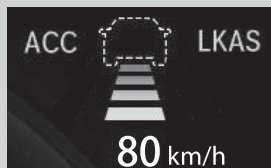

Une icône représentant le véhicule en pointillés s'affiche sur l'interface d'information du conducteur

Votre véhicule reste à la vitesse réglée sans maintien du pied sur la pédale de frein ou d'accélérateur. Si auparavant, un véhicule placé devant empêchait votre véhicule de rouler à la vitesse réglée, l'ACC fait accélérer votre véhicule à la vitesse programmée, puis maintient cette vitesse.

■ Lorsque la pédale d'accélérateur est enfoncée

Il est possible d'augmenter provisoirement la vitesse du véhicule. Dans ce cas, aucune alerte audible ou visuelle n'est émise, même si un véhicule se trouve dans le champ de détection de l'ACC.

L'ACC reste activé jusqu'à ce qu'il soit annulé. Lorsque la pédale d'accélérateur est relâchée, le système revient à la vitesse appropriée pour maintenir l'intervalle de distance tant que le véhicule situé devant reste dans le champ de détection de l'ACC.

🔗 En cours de fonctionnement

Même si l'intervalle par rapport au véhicule détecté devant est court, l'ACC peut faire accélérer le véhicule dans les conditions suivantes :

- Le véhicule situé devant roule pratiquement à la même vitesse ou plus vite.
- Un véhicule se rabat devant à une vitesse supérieure, et l'intervalle de distance entre les deux véhicules s'étend progressivement.

Il est également possible de configurer le système pour qu'un bip retentisse lorsqu'un véhicule détecté devant entre dans le champ de détection de l'ACC. Changer le réglage du **Bip de détection véhicule proche ACC**.

🔗 **Fonctions personnalisées*** P. 171, 396

Limites

Il faudra éventuellement utiliser le frein pour maintenir un intervalle de sécurité lorsque l'ACC est activé.

Il se peut aussi que l'ACC ne fonctionne pas correctement dans certaines conditions.

🔗 **Conditions d'utilisation et limites du système ACC** P. 599

■ Conditions d'utilisation et limites du système ACC

Dans certaines circonstances, le système s'éteint automatiquement et le témoin **ACC** s'allume. Quelques exemples de ces circonstances sont répertoriés ci-dessous. D'autres conditions peuvent réduire certaines fonctions de l'ACC.

📷 **Caméra du capteur avant** P. 630

■ Conditions environnementales

Conduite par mauvais temps (pluie, brouillard, neige, etc.).

■ Conditions difficiles sur la route

Conduite sur chaussée enneigée ou humide (marquage au sol masqué, traces de véhicules, reflet des feux, éclaboussures de la route, contraste élevé).

■ Conditions de fonctionnement du véhicule

- L'extérieur du pare-brise est obstrué par des saletés, de la boue, des feuilles, de la neige humide, etc.
- Mauvais état des pneus ou des roues (taille incorrecte, taille ou construction non homogène, pneus sous ou surgonflés, roue galette*, etc.).
- La température de la caméra devient trop élevée.
- Le frein de stationnement est serré.
- Lorsque le pare-chocs inférieur est sale.
- Le véhicule est incliné en raison d'une charge lourde ou de modifications de la suspension.
- Lorsque les pneumatiques sont équipés de chaînes*.

📷 Conditions d'utilisation et limites du système ACC

Si le capteur radar doit être réparé ou déposé, ou bien si le cache de capteur radar est fortement endommagé, désactiver le système en appuyant sur la touche **MAIN** et confier le véhicule à un concessionnaire.

■ Limites de détection

- Un véhicule traverse brusquement devant vous.
- La distance entre votre véhicule et le véhicule devant vous est trop courte.
- Un véhicule se rabat devant vous à vitesse réduite et freine brutalement.
- En cas d'accélération rapide et d'approche du véhicule situé devant à grande vitesse.
- Le véhicule situé devant est une moto, une bicyclette, un scooter pour personne à mobilité réduite ou tout autre véhicule de petite taille.
- Des animaux se trouvent devant le véhicule.
- En cas de conduite sur une route sinueuse, il devient difficile pour le capteur de détecter correctement un véhicule situé devant.

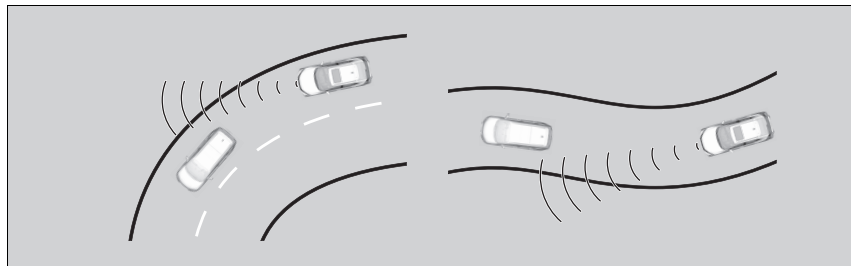

- La différence de vitesse entre le véhicule conduit et le véhicule qui le précède est très importante.
- Un véhicule arrivant en sens inverse se déporte brusquement devant le véhicule conduit.
- Le véhicule conduit croise brusquement un véhicule arrivant en sens inverse.

► Conditions d'utilisation et limites du système ACC

Faire vérifier le véhicule par un concessionnaire en cas de comportement anormal du système (p. ex. le message d'avertissement apparaît trop souvent).

Si l'avant du véhicule est percuté dans l'une des situations suivantes, le capteur radar risque de ne pas fonctionner correctement. Faire contrôler le véhicule par un concessionnaire.

- Le véhicule a franchi un dos d'âne, une bordure de trottoir, des cales, un talus, etc.
- Le véhicule roule profondément dans l'eau.
- Le véhicule a subi une collision frontale.

- Le véhicule conduit roule sur un pont de fer étroit.



- Lorsque le véhicule qui vous précède freine brusquement.
- Lorsque le véhicule qui vous précède est d'une forme particulière.

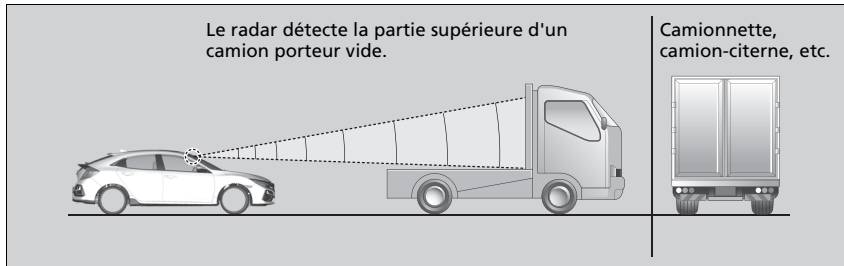

- Lorsque votre véhicule ou le véhicule qui vous précède roule sur l'un des bords de la voie.

■ Réglage de la vitesse du véhicule

Augmenter ou diminuer la vitesse du véhicule à l'aide de la touche **RES/+** ou **-/SET** située sur le volant.

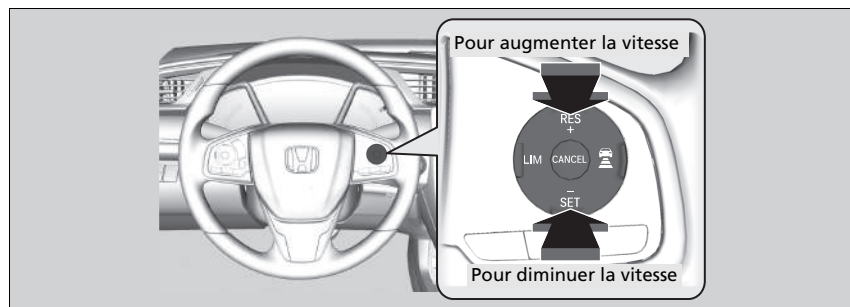

- A chaque pression sur la touche **RES/+** ou **-/SET**, la vitesse du véhicule augmente ou diminue par incréments d'environ 1 km/h.
- Si la touche **RES/+** ou **-/SET** est maintenue enfoncée, la vitesse du véhicule augmente ou diminue par incréments d'environ 10 km/h.

▣ Réglage de la vitesse du véhicule

Si un véhicule détecté devant roule à une vitesse inférieure à la vitesse réglée venant d'être augmentée, le système ACC peut ne pas déclencher l'accélération. Cela permet de maintenir l'intervalle spécifié par rapport au véhicule situé devant.

Lorsque la pédale d'accélérateur est enfoncée et que la touche **-/SET** est enfoncée puis relâchée, la vitesse définie est celle actuellement affichée par le véhicule.



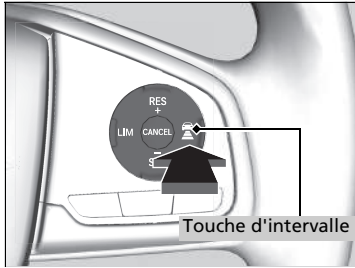

■ Pour définir ou changer l'intervalle de maintien de distance



Appuyer sur la touche  (intervalle) pour modifier l'intervalle de maintien de distance de l'ACC. Chaque fois que la touche est enfoncée, le réglage de l'intervalle de maintien de distance (la distance par rapport au véhicule détecté à l'avant) défile selon le cycle suivant : très long, long, moyen, court.

Déterminer le réglage d'intervalle de maintien de distance le plus adapté aux conditions de conduite. Veiller à observer les spécifications en vigueur au niveau local concernant l'intervalle de maintien de distance.

Plus la vitesse réglée est élevée, plus l'intervalle de maintien de distance devient court, moyen, long ou très long. Voir les exemples suivants pour plus de détails.

Intervalle de maintien de distance		Lorsque la vitesse réglée est de :	
		80 km/h	104 km/h
Court		25 mètres 1,1 s	31,5 mètres 1,1 s
Moyen		33 mètres 1,5 s	43,4 mètres 1,5 s
Long		47 mètres 2,1 s	60,8 mètres 2,1 s
Extra long		62 mètres 2,8 s	81,4 mètres 2,8 s

ⓘ Pour définir ou changer l'intervalle de maintien de distance

Le conducteur doit, en toutes circonstances, maintenir une distance de freinage suffisante avec le véhicule qui le précède. Il doit également être informé du fait que des intervalles minimaux ou des temps d'espacement sont prévus dans les dispositions du Code de la route applicables localement et qu'il incombe au conducteur de respecter ces lois.

Pour annuler

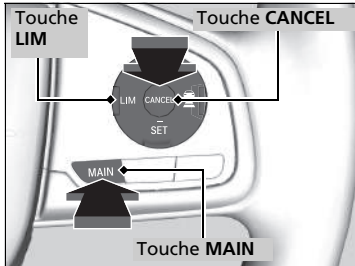

Pour annuler l'ACC, effectuer l'une des actions suivantes :

- Appuyer sur la touche **CANCEL**.
- Appuyer sur la touche **MAIN**.
 - ▶ Le témoin de l'**ACC** s'éteint.
- Appuyer sur la touche **LIM**.
- Enfoncer la pédale de frein.
- Enfoncer la pédale d'embrayage pendant au moins cinq secondes.

⌘ Pour annuler

Reprise de la vitesse réglée précédemment : une fois l'ACC annulé, il est possible de revenir à la vitesse réglée précédemment tant que celle-ci est affichée. Appuyer sur la touche **RES/+** lors d'une conduite à une vitesse d'au moins 30 km/h.

La vitesse réglée ne peut pas être définie ou reprise lorsque l'ACC a été désactivé au moyen de la touche **MAIN**. Appuyer sur la touche **MAIN** pour activer le système, puis régler la vitesse désirée.

■ Annulation automatique

Lorsque l'ACC est annulé automatiquement, le signal sonore retentit et un message s'affiche sur l'interface d'information du conducteur. L'une des conditions suivantes peut provoquer l'annulation automatique de l'ACC, à savoir :

- Mauvais temps (pluie, brouillard, neige, etc.).
- Le capteur radar situé dans le pare-chocs inférieur est sale.
- Le véhicule situé devant ne peut être détecté.
- Une condition de pneumatique anormale est détectée, ou les pneumatiques patinent.
- Conduite sur une route de montagne ou hors-piste pendant une période prolongée.
- Mouvement brusque du volant.
- Quand le système ABS, VSA ou CMBS est activé.
- Lorsque l'indicateur de système ABS ou VSA s'allume.
- Lors du serrage manuel du frein de stationnement.
- Lorsque le véhicule détecté dans le champ de l'ACC est trop proche de votre véhicule.
- La caméra derrière le rétroviseur ou la zone autour de la caméra, y compris le pare-brise, est sale.
- Lorsque la limite de charge maximale est dépassée.
- Lors de la traversée d'un espace clos, comme un tunnel.
- Si l'indicateur de descente des rapports qui s'affiche sur le tachymètre est ignoré, l'ACC s'annule au bout de 10 secondes environ.
- Le régime moteur atteint la zone rouge du tachymètre.
- Le régime moteur descend sous 1 000 tr/min.
- Le conducteur passe provisoirement au point mort lors de la montée ou de la descente des rapports.

» Annulation automatique

Même si l'ACC a été automatiquement désactivé, il est toujours possible de reprendre la vitesse réglée précédemment. Patienter jusqu'à ce que la condition ayant entraîné l'annulation de l'ACC ait disparu, puis appuyer sur la touche **-/SET**.

Modèles avec moteur 2,0 l

Si vous désactivez totalement le VSA lorsque l'ACC est activé, il est automatiquement désactivé.

■ Fonction de régulateur de vitesse adaptatif intelligent

Fournit une prévision à l'avance en cas de situation d'insertion. Le système détecte lorsqu'un véhicule roulant dans la voie la plus lente adjacente a l'intention de s'insérer devant vous et ajuste la vitesse du véhicule à l'avance lorsque l'ACC est activé.

■ Fonctionnement du système

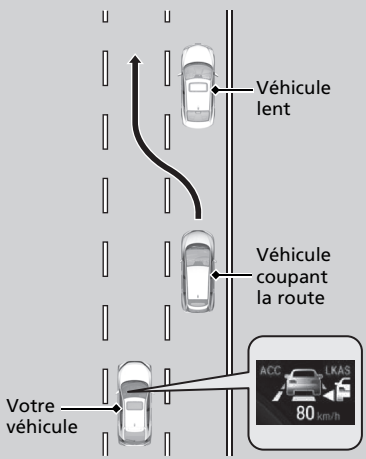

Le capteur radar situé dans le pare-chocs inférieur détecte les véhicules devant vous y compris ceux dans la voie de circulation adjacente, et la caméra derrière le rétroviseur intérieur détecte les marquages des voies.

Ce système permet d'améliorer les propriétés de suivi/localisation de l'ACC : il règle la vitesse du véhicule à l'avance en anticipant une situation dans laquelle un véhicule roulant dans la voie la plus lente adjacente rattrape un véhicule plus lent le précédant et décide de changer de voie en vous coupant la route.

Lorsqu'une telle situation est anticipée, la vitesse de votre véhicule diminue légèrement. Lors de la détection, la vitesse de votre véhicule diminue en fonction de la vitesse du véhicule s'insérant devant vous.

Alors que la vitesse est ajustée par le système, l'icône associée au véhicule vous coupant la route s'affiche sur l'interface d'information pour le conducteur pour vous indiquer que le système est activé.

Modèle à conduite à gauche illustré.

■ Activation du système

Lorsqu'un véhicule s'insère devant vous va plus vite que le véhicule le précédant et que votre véhicule va plus vite que le véhicule souhaitant s'insérer (c.-à-d. lorsque vous devez ralentir), l'ACC anticipe l'insertion et ajuste la vitesse de votre véhicule.

Le système s'active lorsque toutes les conditions suivantes sont réunies :

- Lorsque l'ACC est activé.
- Lorsque le véhicule roule sur une route à plusieurs voies.
- Lorsque la vitesse du véhicule est comprise entre 80 km/h et 180 km/h environ.
- Le véhicule se trouve sur une route droite ou légèrement sinueuse.
- Les clignotants sont éteints.
- La pédale de frein n'est pas enfoncée.
- Lorsqu'un véhicule s'insère depuis une voie plus lente.

■ Activation et désactivation du régulateur de vitesse adaptatif intelligent

Le système peut être activé et désactivé à l'aide de l'interface d'information du conducteur ou de l'écran Audio/Informations*.

➤ **Fonctions personnalisées*** P. 171, 396

➤ Fonction de régulateur de vitesse adaptatif intelligent

Lorsque le trafic passe du côté droit au côté gauche, conduire sur une route où la circulation en sens inverse est dense sur une certaine distance fait automatiquement basculer la détection des voies de la droite à la gauche.

Le régulateur de vitesse adaptatif intelligent peut ne pas s'activer dans les conditions suivantes :

- Lorsque la différence de vitesse entre le véhicule coupant la route et le véhicule qui le précède dans la voie adjacente*1 est faible.
- Lorsque la différence de vitesse entre le véhicule coupant la route et votre véhicule est faible (c.-à-d. lorsqu'un ajustement de la vitesse n'est pas nécessaire).
- Lorsqu'un véhicule s'insère devant vous sans qu'aucun véhicule le précède dans la voie adjacente*1.
- Lorsqu'un véhicule s'insère depuis une voie plus rapide*1.

*1 : c'est-à-dire une voie à droite dans le cas d'une circulation à droite, et une voie à gauche dans le cas d'une circulation à gauche.

* Non disponible sur tous les modèles

Système d'assistance au maintien dans la voie de circulation (LKAS)

Ce système fournit une assistance de direction au conducteur pour l'aider à maintenir le véhicule au milieu d'une voie détectée et prévient le conducteur au moyen d'alertes tactiles, sonores et visuelles s'il détecte que le véhicule s'éloigne de sa voie.

■ Assistance de direction

Le système applique un couple sur le système de direction afin de maintenir le véhicule entre les lignes de délimitation des voies de gauche et droite. Le couple appliqué se renforce si le véhicule s'approche de l'une des lignes de délimitation des voies.



■ **Caméra du capteur avant**
surveille les lignes de délimitation des voies

■ **Alertes tactiles, sonores et visuelles**
Des vibrations rapides sur le volant, un signal sonore et un affichage d'avertissement indiquent que le véhicule s'éloigne d'une voie détectée.

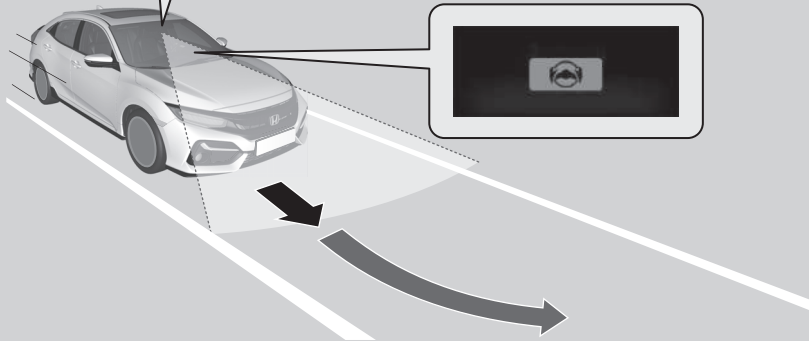

Lorsque les clignotants sont actionnés pour changer de voie, le système est suspendu et reprend une fois les clignotants éteints.

En cas de changement de voie sans actionner les clignotants, l'alerte du système d'assistance au maintien dans la voie de circulation s'active et un couple est appliqué sur le système de direction.

☒ Système d'assistance au maintien dans la voie de circulation (LKAS)

Rappels importants concernant la sécurité

Le système LKAS est uniquement destiné à améliorer le confort. Il ne remplace en aucun cas le contrôle du véhicule. Le système ne fonctionne pas en cas de retrait des mains du volant ou de manœuvre du véhicule.

☒ Messages d'avertissement et d'information de l'interface d'information du conducteur P. 135

Ne pas placer d'objets sur la partie supérieure du tableau de bord. Les objets peuvent se réfléchir sur le pare-brise et empêcher la détection de la voie de circulation.

Le système LKAS prévient uniquement le conducteur en cas de détection d'une dérive sans utilisation du clignotant. Le système LKAS ne détecte pas nécessairement tous les marquages ou franchissements de ligne ; la précision varie en fonction du temps, de la vitesse ou de l'état des marquages de voie.

Il relève toujours de la responsabilité du conducteur d'utiliser le véhicule de façon sécurisée et d'éviter les collisions.

Le système LKAS est pratique lorsqu'il est utilisé sur autoroute ou sur une route à deux voies.

Le système LKAS pourrait ne pas fonctionner correctement dans certaines circonstances :

☒ Conditions de déclenchement et limites du système LKAS P. 614

Les informations relatives à la caméra équipée de ce système sont à la disposition de l'utilisateur.

☒ Caméra du capteur avant P. 630

■ Fonction d'assistance au maintien sur voie

Aide à maintenir le véhicule au centre de la voie. Lorsque le véhicule s'approche d'une ligne blanche ou jaune, la force de direction provenant de la direction assistée électrique est plus forte.

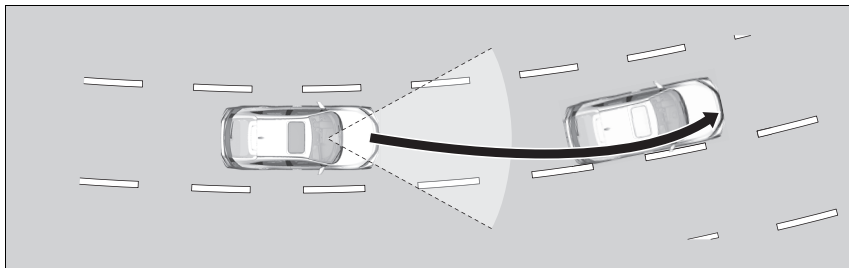

■ Fonction d'alerte de franchissement de ligne (LDW)

Lorsque le véhicule pénètre dans la zone d'avertissement, le système LKAS avertit le conducteur grâce à une légère vibration du volant alors que des avertissements sonores et visuels s'affichent.

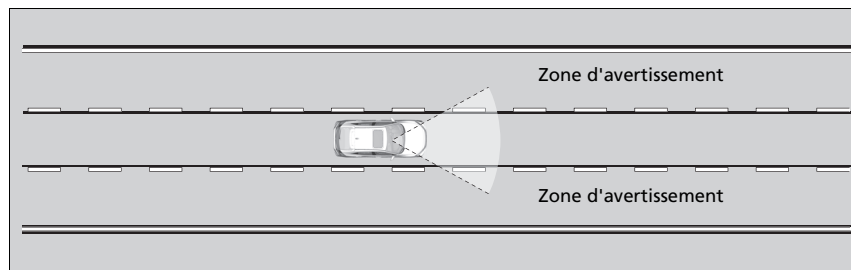

☒ Système d'assistance au maintien dans la voie de circulation (LKAS)

Il est possible que le système LKAS ne fonctionne pas correctement lors de la conduite dans une circulation en accordéon ou sur des routes avec des virages serrés.

Lorsque le système ne parvient pas à détecter les voies, ce dernier est temporairement désactivé. Lorsqu'une voie est détectée, le système est réactivé automatiquement.

■ Utilisation du système

Le système peut être utilisé lorsque les conditions suivantes sont réunies :

- La voie sur laquelle le véhicule circule comporte des marquages de voie de chaque côté et le véhicule se trouve au centre de la voie.
- Le véhicule roule entre 72 et 185 km/h environ.
- Le véhicule roule sur une route droite ou légèrement courbée.
- Les clignotants sont éteints.
- La pédale de frein n'est pas enfoncée.
- Les essuie-glaces ne sont pas en mode de fonctionnement continu.

■ Comment activer le système

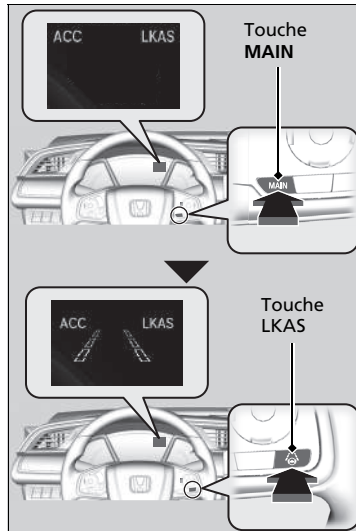

1. Appuyer sur la touche **MAIN**.
 - ▶ Le système LKAS s'affiche sur l'interface d'information du conducteur. Le système est prêt à l'emploi.
2. Appuyer sur la touche LKAS.
 - ▶ Les contours de la voie s'affichent sur l'interface d'information du conducteur. Le système est activé.

☒ Utilisation du système

Si le véhicule chasse vers la ligne de délimitation des voies de gauche ou de droite en raison du couple appliqué par le système, couper le LKAS et faire vérifier le véhicule par un concessionnaire.

Modèles avec moteur 2,0 l

Lorsque vous désactivez totalement le VSA, vous ne pouvez pas utiliser le système d'assistance au maintien dans la voie de circulation.

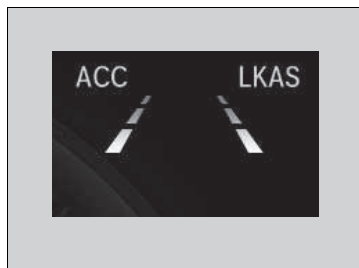

3. Maintenir le véhicule près du centre de la voie pendant la conduite.
 - Les lignes extérieures en pointillé deviennent pleines une fois que le système commence à fonctionner, après avoir détecté les marquages gauche et droit.

Pour annuler

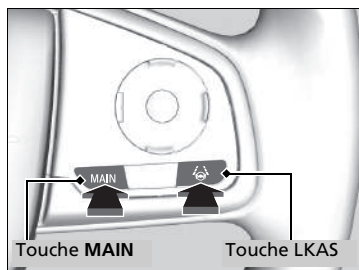

Pour annuler le système LKAS :
Appuyer sur la touche **MAIN** ou LKAS.

Le système LKAS se désactive à chaque arrêt du moteur, même s'il était activé lors de la dernière utilisation du véhicule.

►► Pour annuler

Modèles équipés de l'ACC avec maintien de distance de sécurité à basse vitesse

L'actionnement de la touche **MAIN** permet également d'activer et de désactiver l'ACC avec maintien de distance de sécurité à basse vitesse.

Modèles avec ACC

Appuyer sur la touche **MAIN** permet également d'activer et de désactiver l'ACC.

Modèles avec moteur 2,0 l

Si vous désactivez totalement le VSA alors que le système d'assistance au maintien dans la voie de circulation est activé, ce dernier est automatiquement désactivé.



Lorsque le système LKAS est suspendu, les contours des lignes de délimitation des voies changent sur l'interface d'information du conducteur et le signal sonore retentit (s'il a été activé).

■ **Le fonctionnement du système est suspendu dans les cas suivants :**

- Régler le mode de fonctionnement des essuie-glaces sur fonctionnement continu.
 - Désactiver les essuie-glaces permet de réactiver le système LKAS.

Modèles avec essuie-glaces intermittents automatiques

- Régler la commande d'essuie-glace sur **AUTO** pour que les essuie-glaces fonctionnent en continu.
 - Le système LKAS reprend dès que les essuie-glaces s'arrêtent ou se mettent à fonctionner par intermittence.

Tous les modèles

- Réduire la vitesse du véhicule à 64 km/h ou moins.
 - Augmenter la vitesse du véhicule à 72 km/h ou plus permet de réactiver le système LKAS.
- Enfoncer la pédale de frein.
 - Le système LKAS se réactive et commence de nouveau à détecter les lignes de délimitation des voies une fois que la pédale de frein est relâchée.

■ **Le système LKAS peut être automatiquement désactivé dans les cas suivants :**

- Le système ne parvient pas à détecter les lignes de délimitation des voies.
- Le conducteur tourne rapidement le volant.
- Le conducteur ne manœuvre pas le véhicule.
- Conduite dans un virage serré.
- Conduite à une vitesse supérieure à environ 185 km/h.
- Le système de détection du changement de voie est activé.

Une fois que les conditions reviennent à la normale, le système LKAS se réactive automatiquement.

■ **Le système LKAS peut être automatiquement annulé dans les cas suivants :**

- La température de la caméra devient extrêmement élevée ou extrêmement basse.
- La caméra derrière le rétroviseur ou la zone autour de la caméra, y compris le pare-brise, est sale.
- Le système ABS ou VSA est activé.

Le signal sonore retentit si le système LKAS est automatiquement désactivé.

■ **Conditions de déclenchement et limites du système LKAS**

Le système risque de ne pas détecter les marquages de voie et donc de ne pas maintenir le véhicule au milieu d'une voie dans certains cas, y compris dans les conditions suivantes :

■ **Conditions environnementales**

- Conduite par mauvais temps (pluie, brouillard, neige, etc.).
- Un passage soudain de l'ombre à la lumière, ou inversement, comme lors d'une entrée ou d'une sortie de tunnel.
- Il existe peu de contraste entre le marquage des voies et la surface de la chaussée.
- Conduite lorsque le soleil est bas (par ex. à l'aube ou au crépuscule).
- Une forte lumière est réfléchi sur la chaussée.
- Conduite à l'ombre des arbres, des bâtiments, etc.
- Les ombres des objets adjacents sont parallèles au marquage des voies.
- Les objets ou structures sur la chaussée sont confondus avec des lignes de marquage.
- Reflets à l'intérieur du pare-brise dans l'habitacle.
- Conduite de nuit ou dans des conditions d'obscurité, comme dans les tunnels.

■ Conditions difficiles sur la route

- Conduite sur chaussée enneigée ou humide (marquage au sol masqué, traces de véhicules, reflet des feux, éclaboussures de la route, contraste élevé).
- Conduite sur une route avec des marquages temporaires.
- Plusieurs marquages ou des marquages différents ou presque effacés sont visibles sur la chaussée en raison de travaux ou d'anciens marquages de voie.

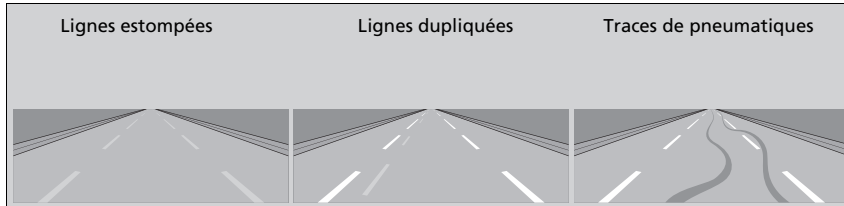

- La chaussée présente des marquages fusionnés, fractionnés ou se croisant (comme à un carrefour ou à un passage piéton).
- Les marquages de voie sont extrêmement étroits, larges ou changeants.



- Le véhicule qui précède roule à proximité du marquage des voies.
- La route est vallonnée ou le véhicule s'approche d'un sommet de côte.
- Conduite sur des routes irrégulières ou sans revêtement, ou sur des surfaces accidentées.

- Lorsque des objets sur la route (trottoir, rail de protection, pylônes, etc.) sont reconnus comme lignes blanches (ou jaunes).
- Conduite sur des routes marquées de lignes doubles.

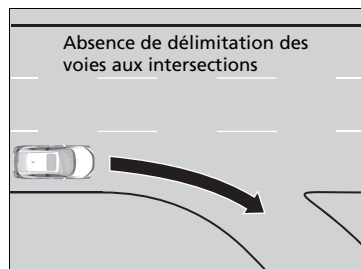

■ Conditions de fonctionnement du véhicule

- Les verres des phares sont sales ou les phares ne sont pas bien réglés.
- L'extérieur du pare-brise est taché ou obstrué par des saletés, de la boue, des feuilles, de la neige humide, etc.
- Le pare-brise est embué à l'intérieur.
- La température de la caméra devient trop élevée.
- Mauvais état des pneus ou des roues (taille incorrecte, mauvais état de construction non homogène, pneus sous ou surgonflés, roue galette*, etc.).
- Le véhicule est incliné en raison d'une charge lourde ou de modifications de la suspension.

Modèles avec moteur 1,0 l avec système de commande de la climatisation

- Le véhicule tracte une remorque.

Système de détection du changement de voie

Alerte et fournit une assistance lorsque le système détecte un risque que le véhicule franchisse involontairement des marquages de voie détectés, le bord de la chaussée ou quitte totalement la route.

■ Fonctionnement du système

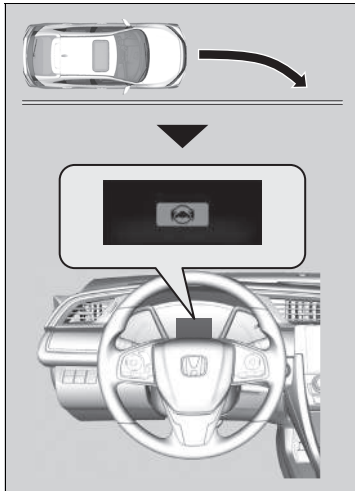

La caméra frontale derrière le rétroviseur intérieur surveille les marquages de voie gauche et droit (en blanc ou jaune) et le bord extérieur de la chaussée (bordé d'herbe ou de gravier). Si le véhicule passe trop près des marquages de voie détectés ou du bord extérieur de la chaussée (bordé d'herbe ou de gravier) sans activation du clignotant correspondant, le système émet une alerte visuelle mais applique également un couple de direction tout en faisant vibrer rapidement le volant pour avertir le conducteur et l'aider à rester dans la voie détectée.

Si le système détermine que le véhicule est sur le point de dévier du bord de la chaussée, il avertit le conducteur au moyen d'un signal sonore plutôt que par des vibrations du volant.

➤ **Fonctions personnalisées*** P. 171, 396

En guise d'alerte visuelle,  s'affiche sur l'interface d'information du conducteur.

Si le système détermine que son assistance de direction est insuffisante pour maintenir le véhicule sur la chaussée, il peut imposer le freinage.

- ▶ Le freinage est uniquement appliqué quand les marquages de voie sont constitués de lignes continues.

☒ Système de détection du changement de voie

Rappels importants concernant la sécurité

Comme tous les systèmes d'assistance, le système de détection du changement de voie a ses limites. Une dépendance excessive du système de détection du changement de voie risque d'entraîner une collision. Il relève toujours de la responsabilité du conducteur de maintenir le véhicule au sein de sa voie.

Le système de détection du changement de voie prévient uniquement le conducteur en cas de détection d'une dérive sans utilisation du clignotant. Le système de détection du changement de voie peut ne pas détecter tous les marquages de voie ou tous les départs de voie ou de route ; la précision varie en fonction de la météo, de la vitesse et de l'état du marquage de voie. Il relève toujours de la responsabilité du conducteur d'utiliser le véhicule de façon sécurisée et d'éviter les collisions.

Les informations relatives à la caméra équipée de ce système sont à la disposition de l'utilisateur.

➤ **Caméra du capteur avant** P. 630

Le système de détection du changement de voie peut ne pas fonctionner correctement dans certaines circonstances :

➤ **Conditions et limitations du système de détection du changement de voie** P. 621

Le système annule les opérations d'assistance lorsque l'on fait tourner le volant pour éviter de franchir les marquages de voie détectés.

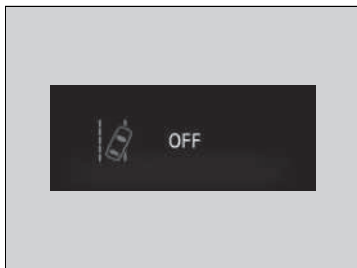

Si le système fonctionne à plusieurs reprises sans détecter de réponse de la part du conducteur, il émet un signal sonore pour alerter ce dernier. Par la suite, l'aide à la détection du changement de voie est temporairement arrêtée, et seul l'avertissement sonore est donné.



Au bout de quelques minutes, le message vers la gauche s'affiche et le système de détection du changement de voie est entièrement restauré.

► Système de détection du changement de voie

Si le système d'assistance au maintien dans la voie de circulation est désactivé et que **Précoce** a été sélectionné dans les options personnalisées via l'interface d'information du conducteur ou l'écran Audio/Informations*, le message ci-dessous s'affiche si le système détermine que le véhicule risque de franchir des marquages de voie détectés ou le bord extérieur de la chaussée (bordé d'herbe ou de gravier). Si vous avez sélectionné **Normal**, **Retardé** ou **Avertissement uniquement**, le message s'affiche uniquement si le véhicule est sur le point de franchir le bord extérieur de la chaussée.

► **Fonctions personnalisées*** P. 171, 396

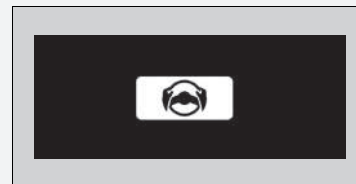

Modèles avec moteur 2,0 l

Le système de détection du changement de voie ne fonctionne pas lorsque le VSA est complètement désactivé.

■ Activation du système

Le système s'apprête à rechercher les marquages de voie lorsque toutes les conditions suivantes sont réunies :

- Le véhicule roule entre 72 et 185 km/h environ.
- Le véhicule se trouve sur une route droite ou légèrement sinueuse.
- Les clignotants sont éteints.
- La pédale de frein n'est pas enfoncée.
- Les essuie-glaces ne sont pas en mode de fonctionnement continu.
- Le véhicule n'accélère pas, ne freine pas non plus, et le volant n'est pas braqué.
- Le système détermine que le conducteur n'est pas en train d'accélérer, de freiner ni de tourner activement.

☒ Activation du système

Il est possible que le système de détection du changement de voie s'arrête automatiquement et que le témoin  s'allume et reste allumé.

☒ Témoins P. 108

Le fonctionnement du système de détection du changement de voie peut être compromis si le véhicule est :

- Conduit en dehors d'une voie de circulation.
- Conduit sur le bord intérieur d'un virage, ou à l'extérieur d'une voie de circulation.
- Conduit dans une voie étroite.

■ Activation et désactivation du système de détection du changement de voie

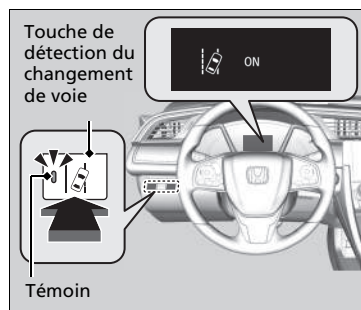

Appuyer sur la touche de détection du changement de voie pour activer et désactiver le système.

- Le témoin de la touche s'allume et le message correspondant s'affiche sur l'interface d'information du conducteur lorsque le système est activé.

▣ Activation et désactivation du système de détection du changement de voie

Lorsque **Avertissement uniquement** est sélectionné dans les options personnalisées de l'interface d'information du conducteur ou de l'écran Audio/Informations*, le système n'actionne ni le volant ni le frein.

▣ **Fonctions personnalisées*** P. 171, 396

Les témoins du régulateur de vitesse adaptatif (ACC)*, du régulateur de vitesse adaptatif (ACC) avec maintien de distance de sécurité à basse vitesse*, de détection du changement de voie, du système d'assistance à la stabilité du véhicule (VSA), de l'assistance à la stabilité du véhicule OFF, du système d'avertissement de perte de pression/de basse pression des pneus et du système de freinage automatique d'urgence (CMBS) peuvent s'allumer après le rebranchement de la batterie. Conduire sur une courte distance à plus de 20 km/h. Le témoin doit s'éteindre. S'il ne le fait pas, faire contrôler le véhicule par un concessionnaire.

■ Conditions et limitations du système de détection du changement de voie

Le système risque de ne pas détecter correctement le marquage des voies et la position correcte du véhicule dans certaines conditions. Quelques exemples de ces circonstances sont répertoriés ci-dessous.

■ Conditions environnementales

- Conduite par mauvais temps (pluie, brouillard, neige, etc.).
- Un passage soudain de l'ombre à la lumière, ou inversement, comme lors d'une entrée ou d'une sortie de tunnel.
- Il existe peu de contraste entre le marquage des voies et la surface de la chaussée.
- Conduite lorsque le soleil est bas (par ex. à l'aube ou au crépuscule).
- Une forte lumière est réfléchiée sur la chaussée.
- Conduite à l'ombre des arbres, des bâtiments, etc.
- Les ombres des objets adjacents sont parallèles au marquage des voies.
- Les objets ou structures sur la chaussée sont confondus avec des lignes de marquage.
- Reflets à l'intérieur du pare-brise dans l'habitacle.
- Conduite de nuit ou dans des conditions d'obscurité, comme dans les tunnels.
- Le bord extérieur de la chaussée est jonché d'objets, matériel, etc. et n'est pas bordé par de l'herbe ou du gravier.

■ Conditions difficiles sur la route

- Conduite sur chaussée enneigée ou humide (marquage au sol masqué, traces de véhicules, reflet des feux, éclaboussures de la route, contraste élevé).
- Conduite sur une route avec des marquages temporaires.
- Plusieurs marquages ou des marquages différents ou presque effacés sont visibles sur la chaussée en raison de travaux ou d'anciens marquages de voie.
- La chaussée présente des marquages fusionnés, fractionnés ou se croisant (comme à un carrefour ou à un passage piéton).
- Les marquages de voie sont extrêmement étroits, larges ou changeants.
- Le véhicule qui précède roule à proximité du marquage des voies.
- La route est vallonnée ou le véhicule s'approche d'un sommet de côte.
- Conduite sur des routes irrégulières ou sans revêtement, ou sur des surfaces accidentées.
- Lorsque des objets sur la route (trottoir, rail de protection, pylônes, etc.) sont reconnus comme lignes blanches (ou jaunes).
- Conduite sur des routes marquées de lignes doubles.

■ Conditions de fonctionnement du véhicule

- Les verres des phares sont sales ou les phares ne sont pas bien réglés.
- L'extérieur du pare-brise est taché ou obstrué par des saletés, de la boue, des feuilles, de la neige humide, etc.
- Le pare-brise est embué à l'intérieur.
- La température de la caméra devient trop élevée.
- Mauvais état des pneus ou des roues (taille incorrecte, taille ou construction non homogène, pneus sous ou surgonflés, roue galette*, etc.).
- Le véhicule est incliné en raison d'une charge lourde ou de modifications de la suspension.
- Lorsque les pneumatiques sont équipés de chaînes*.

Modèles avec moteur 1,0 l avec système de commande de la climatisation

- Le véhicule tracte une remorque.

Système de reconnaissance des panneaux de signalisation

Il rappelle au conducteur les informations concernant la signalisation routière (telle que la limite de vitesse actuelle ou l'interdiction de doubler) que le véhicule vient de passer, et les affiche sur l'interface d'information du conducteur.

■ Fonctionnement du système

Lorsque la caméra située derrière le rétroviseur capture des panneaux de signalisation en cours de conduite, le système affiche ceux qui sont reconnus comme s'appliquant à votre véhicule. Le symbole du panneau s'affiche jusqu'à ce que le véhicule ait atteint une durée et une distance prédéterminées.

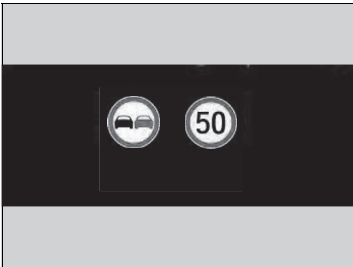

Le symbole du panneau peut également changer ou disparaître dans les cas suivants :

- La fin d'une limite de vitesse ou autre est détectée.
- Le véhicule entre/sort d'une autoroute ou d'une voie rapide.
- Le véhicule prend un virage, clignotant activé, à une intersection.

☒ Système de reconnaissance des panneaux de signalisation

Ce système est conçu pour détecter les panneaux qui suivent les normes de la convention de Vienne. Il est possible que le système n'affiche pas tous les panneaux, mais aucun panneau se trouvant sur le bord de la route ne sera ignoré. Le système ne fonctionne pas avec la signalisation de tous les pays, ni dans tous les cas.

Ne pas accorder une confiance aveugle au système. Toujours conduire à une vitesse appropriée aux conditions de circulation.

Ne jamais appliquer un film ou attacher sur le pare-brise tout objet pouvant gêner le champ de vision de la caméra et entraîner un dysfonctionnement du système. Toute rayure, marque ou autre dommage sur le pare-brise dans le champ de vision de la caméra peut provoquer le dysfonctionnement du système. Dans ce cas, il est recommandé de remplacer le pare-brise par un pare-brise d'origine Honda. Réaliser des réparations mineures dans le champ de vision de la caméra ou installer un pare-brise de rechange provenant d'un autre fabricant peut également provoquer le dysfonctionnement du système. Après avoir remplacé le pare-brise, demander à un concessionnaire de vérifier l'étalonnage de la caméra. Un bon calibrage de la caméra est indispensable pour que le système fonctionne correctement.

Modèles avec moteur 2,0 l

Le système de reconnaissance des panneaux de signalisation ne fonctionne pas lorsque le VSA est complètement désactivé.

Si le système ne détecte pas les panneaux de circulation pendant la conduite, l'image ci-dessous peut apparaître.

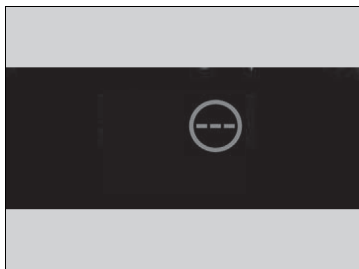

📷 Système de reconnaissance des panneaux de signalisation

Pour réduire le risque que des températures intérieures élevées entraînent l'arrêt des capteurs de caméra, garer le véhicule dans un lieu ombragé ou orienter l'avant du véhicule dans la direction opposée au soleil. En cas d'utilisation d'un pare-soleil réfléchissant, ne pas le laisser couvrir le logement de la caméra.

Le fait de couvrir la caméra entraîne la concentration de la chaleur sur elle.

Les informations relatives à la caméra équipée de ce système sont à la disposition de l'utilisateur.

📷 **Caméra du capteur avant** P. 630

■ Conditions et limitations du système de reconnaissance des panneaux de signalisation (TSR)

Le système de reconnaissance des panneaux de signalisation (TSR) peut ne pas reconnaître les panneaux de signalisation dans les cas suivants.

■ Conditions de fonctionnement du véhicule

- Les verres des phares sont sales ou les phares ne sont pas bien réglés.
- L'extérieur du pare-brise est obstrué par des saletés, de la boue, des feuilles, de la neige humide, etc.
- Le pare-brise est embué à l'intérieur.
- Des zones du pare-brise doivent être nettoyées.
- Mauvais état des pneus ou des roues (taille incorrecte, taille ou construction non homogène, pneus sous ou surgonflés, roue galette*, etc.).
- Le véhicule est incliné en raison d'une charge lourde ou de modifications de la suspension.

■ Conditions environnementales

- Conduite lorsque le soleil est bas (par ex. à l'aube ou au crépuscule).
- Une forte lumière est réfléchiée sur la chaussée.
- Un passage soudain de l'ombre à la lumière, ou inversement, comme lors d'une entrée ou d'une sortie de tunnel.
- En cas de conduite à l'ombre des arbres, des bâtiments, etc.
- Conduite de nuit, dans des lieux sombres, tels que les longs tunnels.
- Conduite par mauvais temps (pluie, brouillard, neige, etc.).
- Un véhicule devant vous soulève de l'eau ou de la neige.

* Non disponible sur tous les modèles

☒ Conditions et limitations du système de reconnaissance des panneaux de signalisation (TSR)

Lorsque le système de reconnaissance des panneaux de signalisation (TSR) ne fonctionne pas correctement,  apparaît sur l'interface d'information du conducteur. Si ce message ne disparaît pas, faire contrôler le véhicule par un concessionnaire.

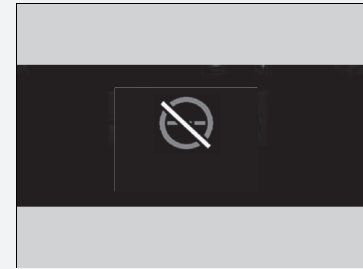

■ **La position ou l'état du panneau de signalisation**

- Panneaux difficiles à détecter car ils se trouvent dans une zone complexe.
- Panneaux trop éloignés de votre véhicule.
- Panneaux situés dans une zone que les phares ne peuvent pas éclairer.
- Panneaux situés dans un coin ou une courbure de la route.
- Panneaux effacés ou pliés.
- Panneaux tournés ou endommagés.
- Panneaux couverts de poussière, de neige, ou de glace.
- Panneaux partiellement cachés par les arbres, ou panneaux cachés par un véhicule ou d'autres éléments.
- Un éclairage (lampadaire) ou une ombre se réfléchit sur la surface du panneau.
- Panneaux trop clairs ou trop sombres (panneaux électriques).
- Panneaux de petite taille.

■ **Autres conditions**

- Lorsque vous roulez à grande vitesse.

Le système de reconnaissance des panneaux de signalisation (TSR) peut ne pas fonctionner correctement et afficher par exemple un panneau ne correspondant pas au Code de la route en vigueur ou n'existant pas dans les cas suivants.

- ▶ Un panneau de limitation de vitesse peut afficher une vitesse supérieure ou inférieure à la limite de vitesse réelle.
- Un panneau supplémentaires fournit des informations complémentaires telles que les conditions météorologiques, l'heure, le type de véhicule, etc.
- Les chiffres sur le panneau sont difficiles à lire (panneaux électriques, les chiffres sur le panneau sont flous, etc.).
- Un panneau est situé à proximité de la voie où vous roulez bien qu'il ne concerne pas cette voie en particulier (panneau de limite de vitesse placé à la jonction entre une route secondaire et la route principale, etc.).
- Des éléments à proximité ont une couleur ou une forme similaires à celle de l'objet détecté (panneau similaire, panneau électrique, panneau indicateur, structure, etc.).
- Un camion ou un autre véhicule de grande taille doté d'un autocollant de limite de vitesse collé à l'arrière roule devant vous.

■ Panneaux affichés sur l'interface d'information du conducteur

Deux panneaux de signalisation peuvent être affichés simultanément côte à côte lors de la détection.

Le symbole du panneau de limite de vitesse apparaît dans la moitié droite du pare-brise. Le symbole d'interdiction de dépasser apparaît sur la gauche. Tout autre panneau de limitation de vitesse basé sur la météo (pluie, neige, etc.) ou sur un laps de temps spécifique peut apparaître d'un côté ou de l'autre.

■ Lorsque le mode principal est sélectionné



Panneau d'interdiction de dépasser*1

Panneau de limitation de vitesse



Panneau de limitation de vitesse supplémentaire basé sur les conditions*2

Panneau de limitation de vitesse

■ Lorsque le mode principal n'est pas sélectionné



Panneau de limitation de vitesse

Panneau d'interdiction de dépasser*1

Selon la situation, *1 peut être remplacé par *2 ou *2 peut s'afficher sur le côté droit.

■ **Sélection de l'affichage des panneaux lorsque le mode principal est désactivé**

Il est possible de continuer à afficher le symbole du panneau de signalisation de taille réduite sur l'interface d'information du conducteur même quand le mode principal n'est pas sélectionné.

📄 **Fonctions personnalisées*** P. 171, 396

Caméra du capteur avant

La caméra utilisée par les systèmes d'assistance au maintien dans la voie de circulation (LKAS), de détection du changement de voie, de régulateur de vitesse adaptatif (ACC) avec maintien de distance de sécurité à basse vitesse*, de régulateur de vitesse adaptatif (ACC)*, de reconnaissance des panneaux de signalisation et de freinage automatique d'urgence (CMBS) est conçue pour détecter tout objet déclenchant les fonctions de l'un des systèmes.

■ Emplacement de la caméra et conseils de manipulation

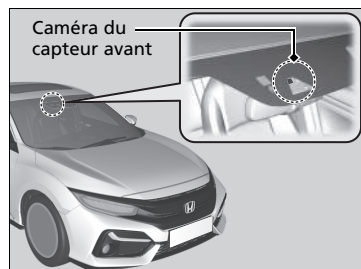

Cette caméra est située derrière le rétroviseur.

Pour réduire le risque que des températures intérieures élevées entraînent l'arrêt des capteurs de caméra, garer le véhicule dans un lieu ombragé ou orienter l'avant du véhicule dans la direction opposée au soleil. En cas d'utilisation d'un pare-soleil réfléchissant, ne pas le laisser couvrir le logement de la caméra. Le fait de couvrir la caméra entraîne la concentration de la chaleur sur elle.

⊗ Caméra du capteur avant

Ne jamais appliquer un film ou attacher sur le pare-brise, le capot ou la grille avant tout objet pouvant gêner le champ de vision de la caméra et entraîner un dysfonctionnement du système.

Toute rayure, marque ou autre dommage sur le pare-brise dans le champ de vision de la caméra peut provoquer le dysfonctionnement du système. Dans ce cas, il est recommandé de remplacer le pare-brise par un pare-brise d'origine Honda. Réaliser des réparations mineures dans le champ de vision de la caméra ou installer un pare-brise de rechange provenant d'un autre fabricant peut également provoquer le dysfonctionnement du système.

Après avoir remplacé le pare-brise, demander à un concessionnaire de vérifier l'étalonnage de la caméra. Un bon calibrage de la caméra est indispensable pour que le système fonctionne correctement.

Ne pas placer un objet sur la partie supérieure du tableau de bord. Il peut se réfléchir sur le pare-brise et empêcher le système de détecter correctement les lignes de délimitation des voies.

▶▶ Caméra du capteur avant

Si le message  apparaît :

- Utiliser le système de commande de la climatisation pour refroidir l'habitacle et, si nécessaire, utiliser également le mode de désembuage avec le débit d'air dirigé vers la caméra.
- Commencer à conduire le véhicule pour abaisser la température du pare-brise, ce qui refroidit le pourtour de la caméra.

Si le message  apparaît :

- Garer le véhicule dans un endroit sûr et nettoyer le pare-brise. Si le message ne disparaît pas après avoir nettoyé le pare-brise et roulé un certain temps, faire contrôler le véhicule par un concessionnaire.

Capteur radar

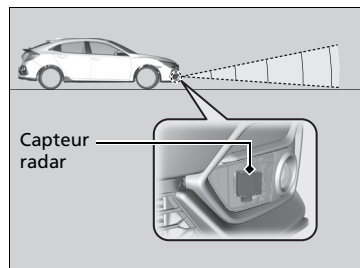

Le capteur radar est au niveau le plus bas du pare-chocs avant.

⊗ Capteur radar

Eviter les chocs importants sur le cache du capteur radar.

Pour que le CMBS fonctionne correctement :

- Veiller à ce que le cache du capteur radar soit toujours propre.
- Ne jamais utiliser de solvants chimiques ou de poudre à polir pour nettoyer le cache du capteur. Utiliser de l'eau ou un détergent doux.
- Ne pas placer d'autocollant sur le cache de capteur radar ni remplacer ce dernier.

Si le capteur radar doit être réparé ou déposé, ou si le cache de capteur radar est fortement endommagé, désactiver le système en appuyant sur la touche CMBS **OFF** et confier le véhicule à un concessionnaire.

⊗ **Activation et désactivation du système CMBS** P. 569

Si le véhicule est impliqué dans l'une des situations suivantes, le capteur radar risque de ne pas fonctionner correctement. Faire contrôler le véhicule par un concessionnaire.

- Le véhicule est impliqué dans une collision frontale.
- Le véhicule avance dans une eau profonde ou est immergé.
- Le véhicule heurte violemment un dos d'âne, une bordure de trottoir, des cales, un talus, ce qui pourrait endommager le capteur radar.

Systeme de freinage

Frein de stationnement

Utiliser le frein de stationnement afin d'immobiliser le véhicule lorsqu'il est stationné. Lorsque le frein de stationnement est enclenché, il peut être relâché manuellement ou automatiquement.



Pour appliquer le frein

Le frein de stationnement électrique peut être appliqué à tout moment lorsque le véhicule est alimenté par une batterie, quelle que soit la position du contacteur d'allumage*1.

Tirer le commutateur du frein de stationnement électrique doucement et fermement vers le haut.

- ▶ Le témoin de frein de stationnement et de système de freinage (rouge) s'allume.



Pour relâcher le frein

Le véhicule doit être en mode MARCHE *1 pour pouvoir relâcher le frein de stationnement électrique.

1. Enfoncer la pédale de frein.
2. Appuyer sur le commutateur du frein de stationnement électrique.

- ▶ Le témoin de frein de stationnement et de système de freinage (rouge) s'éteint.

Desserrer manuellement le frein de stationnement à l'aide du commutateur pour aider le véhicule à démarrer lentement et sans à-coups lorsqu'il est en descente.

*1 : les modèles équipés du système d'accès sans clé ont une touche **ENGINE START/STOP** au lieu d'un contacteur d'allumage.

Frein de stationnement

On peut entendre le fonctionnement du moteur du système de frein de stationnement électrique au niveau de la roue arrière lorsque le frein de stationnement est enfoncé ou relâché. Ceci est tout à fait normal.

La pédale de frein peut se déplacer légèrement en raison du fonctionnement du système de frein de stationnement électrique lorsque le frein de stationnement est serré ou desserré. Ceci est tout à fait normal.

Il est impossible de serrer ou desserrer le frein de stationnement si la batterie est déchargée.

▶ **Si la batterie est déchargée** P. 772

Lors de la conduite, l'actionnement prolongé du commutateur du frein de stationnement électrique entraîne l'application des freins sur les quatre roues par le système VSA jusqu'à ce que le véhicule s'arrête. Le frein de stationnement électrique s'applique alors et le commutateur doit être relâché.

Dans les situations suivantes, le frein de stationnement s'actionne automatiquement.

- Lorsque le véhicule s'arrête avec le système de blocage de frein automatique activé pendant plus de 10 minutes.
- Lorsque la ceinture de sécurité du conducteur est détachée alors que le véhicule est arrêté et le blocage de frein automatique est appliqué.
- Lorsque le moteur est coupé, sauf avec le système d'arrêt automatique au ralenti, alors que le blocage de frein automatique est appliqué.
- Lorsqu'il y a une anomalie du système de blocage de frein.

■ Pour le desserrer automatiquement

Utiliser la pédale d'accélérateur pour relâcher le frein de stationnement lors du démarrage du véhicule en montée ou dans les embouteillages.

Modèles à transmission à variation continue

Appuyer sur la pédale d'accélérateur pour libérer le frein de stationnement.

Modèles à boîte de vitesses manuelle

Appuyer sur la pédale d'accélérateur tout en relâchant la pédale d'embrayage pour libérer le frein de stationnement.

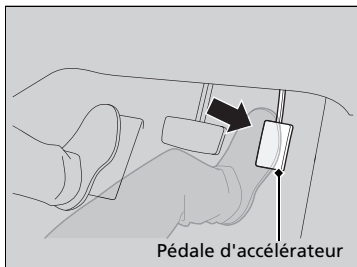

Modèles à transmission à variation continue

Appuyer doucement sur la pédale d'accélérateur. En pente, il peut être nécessaire d'appuyer plus fort sur l'accélérateur pour libérer le frein.

- Le témoin de frein de stationnement et de système de freinage (rouge) s'éteint.

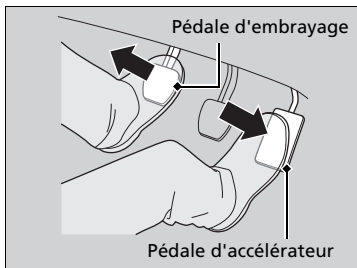

Modèles à boîte de vitesses manuelle

Appuyer doucement sur la pédale d'accélérateur et relâcher la pédale d'embrayage.

- Le témoin de frein de stationnement et de système de freinage (rouge) s'éteint.

► Frein de stationnement

Modèles équipés de l'ACC avec maintien de distance de sécurité à basse vitesse

- Lorsque le véhicule s'arrête plus de 10 minutes tandis que l'ACC avec maintien de distance de sécurité à basse vitesse est activé.
- Lorsque la ceinture de sécurité du conducteur est détachée alors que le véhicule a été arrêté automatiquement par l'ACC avec maintien de distance de sécurité à basse vitesse.
- Lorsque le moteur est coupé, sauf avec le système d'arrêt automatique au ralenti, alors que l'ACC avec maintien de distance de sécurité à basse vitesse est activé.

Modèles à boîte de vitesses manuelle

- Lorsqu'il y a un problème au niveau du commutateur du frein de stationnement électrique, après que le contacteur d'allumage est mis en position ANTIVOL **0***1.

Si le frein de stationnement ne peut pas être desserré automatiquement, le desserrer manuellement.

Lorsque le véhicule roule en montée, il peut être nécessaire d'enfoncer davantage la pédale d'accélérateur pour desserrer automatiquement le frein de stationnement électrique.

Le frein de stationnement ne peut pas être desserré automatiquement lorsque les témoins suivants sont allumés :

- Témoin de dysfonctionnement
- Témoin du système de transmission

Le frein de stationnement peut ne pas être desserré automatiquement lorsque les témoins suivants sont allumés :

- Témoin du système de freinage
- Témoin VSA
- Témoin **ABS**
- Témoin de système de retenue supplémentaire

*1 : les modèles équipés du système d'accès sans clé ont une touche **ENGINE START/STOP** au lieu d'un contacteur d'allumage.

Le frein de stationnement se desserre automatiquement au fur et à mesure que la pédale d'accélérateur est enfoncée, lorsque :

- Le conducteur porte la ceinture de sécurité.
- Le moteur est en marche.

Modèles à transmission à variation continue

- La transmission n'est pas sur **P** ou **N**.

Modèles à boîte de vitesses manuelle

- La transmission n'est pas sur **N**.

Frein à pied

Le véhicule est équipé de freins à disque au niveau des quatre roues. Une assistance de freinage limite l'effort requis sur la pédale de frein. Le système d'assistance au freinage intensifie la force de freinage lorsque la pédale de frein est enfoncée de manière brusque en situation d'urgence. Le système antiblocage des roues (ABS) aide à garder le contrôle directionnel du véhicule en cas de freinage brusque.

➔ **Système d'assistance au freinage** P. 640

➔ **Système antiblocage des roues (ABS)** P. 639

Modèles avec moteur 2,0 l

■ Grincement des freins

Pour assurer de bonnes performances avec une grande variété de conditions de conduite, votre véhicule est équipé d'un système de freinage hautes performances. Il est possible d'entendre les freins grincer dans certaines conditions, comme lors d'une conduite à haute vitesse, lors d'une décélération, en cas d'humidité, etc. Il ne s'agit pas d'un dysfonctionnement.

Frein de stationnement

Modèles à boîte de vitesses manuelle

La pédale d'embrayage est complètement enfoncée avant de pouvoir appuyer doucement sur la pédale d'accélérateur et relâcher la pédale d'embrayage.

Frein à pied

Vérifier les freins après être passé dans une zone d'eau profonde ou sur des chaussées inondées. Le cas échéant, sécher les freins en appuyant légèrement sur la pédale de frein à plusieurs reprises.

Si un bruit métallique continu est perceptible à chaque utilisation des freins, les plaquettes de frein doivent être remplacées. Faire contrôler le véhicule par un concessionnaire.



Une application constante de la pédale de frein dans une longue descente s'accompagne d'une accumulation de chaleur qui réduit l'efficacité du freinage. Utiliser le frein moteur en relâchant la pédale d'accélérateur et en rétrogradant. Sur les boîtes de vitesses manuelles, plus le rapport engagé est bas, plus le freinage moteur est efficace.

Ne pas laisser le pied sur la pédale de frein au cours de la conduite, car ceci entraîne un léger freinage qui, à terme, entraîne une perte d'efficacité ainsi qu'une usure prématurée des plaquettes. Ceci risque en outre d'induire en erreur les conducteurs roulant derrière le véhicule.

■ Blocage de frein automatique

Modèles à transmission à variation continue

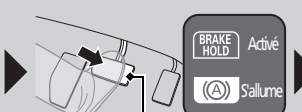
Maintient le frein serré après avoir relâché la pédale de frein jusqu'à ce que la pédale d'accélérateur soit enfoncée. Ce système peut être utilisé lorsque le véhicule est temporairement arrêté, comme devant un feu et dans les embouteillages.

■ Allumage du système	■ Activation du système	■ Annulation du système
 <p>Touche de blocage de frein automatique</p>	 <p>Pédale de frein</p>	 <p>Pédale d'accélérateur</p>
<p>Boucler correctement la ceinture de sécurité, puis démarrer le moteur. Appuyer sur la touche de blocage de frein automatique.</p> <ul style="list-style-type: none"> Le témoin du système de blocage de frein automatique s'allume. Le système est activé. 	<p>Appuyer sur la pédale de frein pour effectuer un arrêt complet. Le levier de vitesses ne doit pas se trouver sur P ou R.</p> <ul style="list-style-type: none"> Le témoin de blocage de frein automatique s'allume. Le freinage est maintenu pendant 10 minutes maximum. Relâcher la pédale de frein une fois que le témoin de blocage de frein automatique est allumé. 	<p>Appuyer sur la pédale d'accélérateur lorsque le levier de vitesses est dans une position autre que P ou N. Le système se désengage et le véhicule reprend sa route.</p> <ul style="list-style-type: none"> Le témoin de blocage de frein automatique s'éteint. Le système reste activé.

► Blocage de frein automatique

⚠ ATTENTION

Même si le système de blocage de frein automatique est activé sur une pente abrupte ou sur une route glissante, le véhicule peut se déplacer si le conducteur retire son pied de la pédale de frein.

Si un véhicule se déplace subitement, cela peut provoquer un accident et entraîner de graves blessures, voire la mort.

Ne jamais actionner le système de blocage de frein automatique ou s'en remettre à celui-ci pour maintenir le véhicule sur une pente abrupte ou sur une route glissante.

Modèles à transmission à variation continue

⚠ ATTENTION

L'utilisation du système de blocage de frein automatique pour stationner le véhicule peut entraîner le déplacement inopiné du véhicule.

Si un véhicule se déplace inopinément, cela peut provoquer un accident et entraîner de graves blessures, voire la mort.



Ne jamais quitter le véhicule lorsque le freinage est provisoirement assuré par le système de blocage de frein automatique et toujours stationner le véhicule en mettant la transmission sur **P** et en serrant le frein de stationnement.

Modèles à boîte de vitesses manuelle

Maintient le freinage après le relâchement de la pédale de frein jusqu'à ce qu'une vitesse autre que **[N]** soit sélectionnée et :

- La pédale d'embrayage est relâchée sur une route plane ou en descente.
- La pédale d'embrayage est relâchée et la pédale d'accélérateur est enfoncée en montée.

Ce système peut être utilisé lorsque le véhicule est temporairement arrêté, comme devant un feu et dans les embouteillages.

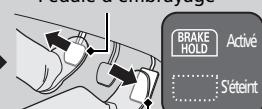
■ Allumage du système	■ Activation du système	■ Annulation du système
 <p>Touche de blocage de frein automatique</p>	 <p>Pédale de frein</p>	<p>Pédale d'embrayage</p>  <p>Pédale d'accélérateur</p>
<p>Boucler correctement la ceinture de sécurité, puis démarrer le moteur. Appuyer sur la touche de blocage de frein automatique.</p> <ul style="list-style-type: none"> • Le témoin du système de blocage de frein automatique s'allume. Le système est activé. 	<p>Appuyer sur la pédale de frein pour effectuer un arrêt complet.</p> <ul style="list-style-type: none"> • Le témoin de blocage de frein automatique s'allume. Le freinage est maintenu pendant 10 minutes maximum. • Relâcher la pédale de frein une fois que le témoin de blocage de frein automatique est allumé. 	<p>Une vitesse autre que [N] est sélectionnée et :</p> <ul style="list-style-type: none"> • La pédale d'embrayage est relâchée sur une route plane ou en descente. • La pédale d'embrayage est relâchée et la pédale d'accélérateur est enfoncée en montée. <p>Le système est désactivé et le véhicule commence à se déplacer.</p> <ul style="list-style-type: none"> • Le témoin de blocage de frein automatique s'éteint. Le système reste activé.

■ **Le système s'annule automatiquement lorsque :**

- Le frein de stationnement est serré.

Modèles à transmission à variation continue

- La pédale de frein est enfoncée et le levier de vitesses est placé en position **P** ou **R**.

■ **Le système se désengage automatiquement et le frein de stationnement est appliqué lorsque :**

- Le freinage est maintenu pendant plus de 10 minutes.
- La ceinture de sécurité du conducteur est détachée.
- Le moteur est coupé.
- Il y a une anomalie du système de blocage de frein automatique.

Modèles à boîte de vitesses manuelle

- Le moteur cale.

■ **Désactivation du système de blocage de frein automatique**

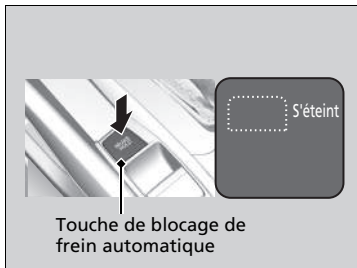

Lorsque le système est activé, appuyer à nouveau sur la touche de blocage de frein automatique.

- Le témoin du système de blocage de frein automatique s'éteint.

Pour désactiver automatiquement le blocage de frein automatique pendant le fonctionnement du système, appuyer sur la touche de blocage de frein automatique tout en enfonçant la pédale de frein.

►► Blocage de frein automatique

Lorsque le système est activé, il est possible de couper le moteur ou de stationner le véhicule en suivant la procédure habituelle.

► **A l'arrêt** P. 642

Si le système est en fonction, ou si le système est activé, le blocage de frein automatique se désactive une fois le moteur coupé.

Modèles à boîte de vitesses manuelle

Le système s'éteint si le moteur cale alors que le blocage de frein automatique est actif ou que le système est activé.

►► Désactivation du système de blocage de frein automatique

S'assurer que le système de blocage de frein automatique est coupé avant d'utiliser une station de lavage automatique.

Un bruit de fonctionnement peut être entendu si le véhicule se déplace pendant le fonctionnement du système de blocage de frein automatique.

Système antiblocage des roues (ABS)

■ ABS

Ce système permet d'éviter le blocage des roues et de garder le contrôle directionnel du véhicule en serrant et en desserrant les freins beaucoup plus vite que le conducteur ne pourrait le faire lui-même.

Le système de répartition électronique de la force de freinage (EBD), intégré au système ABS, distribue également la force de freinage entre les roues avant et arrière en fonction de la charge du véhicule.

Ne jamais pomper sur la pédale de frein. Laisser l'ABS agir en maintenant une pression ferme et constante sur la pédale de frein. Cette technique permet de continuer à diriger le véhicule tout en freinant à fond.

■ Fonctionnement du système ABS

Lors de l'actionnement de l'ABS, de légères pulsations sont ressenties au niveau de la pédale de frein. Enfoncer la pédale de frein et la maintenir fermement enfoncée. Sur chaussée sèche, il est nécessaire d'appuyer très fortement sur la pédale de frein pour que l'ABS soit activé. Sur de la neige ou du verglas, il est possible de ressentir le fonctionnement de l'ABS dès la première tentative de freinage.

L'ABS peut s'activer en cas d'appui sur la pédale de frein lors de la conduite sur :

- Routes humides ou enneigées.
- Routes pavées de pierres.
- Routes avec des surfaces irrégulières, c'est-à-dire avec des nids de poule, fissures, bouches d'égout, etc.

A une vitesse inférieure à 10 km/h, l'ABS est désactivé.

» Système antiblocage des roues (ABS)

REMARQUE

Le bon fonctionnement du système ABS peut être affecté en cas d'utilisation de pneumatiques de type et de taille incorrects.

Si le témoin **ABS** s'allume et reste allumé en cours de conduite, alors le système est probablement défectueux. Bien que cela n'affecte en rien le freinage normal, le système ABS risque de ne pas fonctionner. Faire immédiatement inspecter le véhicule par un concessionnaire.

L'ABS n'est pas conçu pour réduire le temps ou la distance nécessaires pour que le véhicule s'immobilise : il est conçu pour limiter le blocage des freins pouvant mener à un dérapage et à une perte de contrôle du véhicule.

Dans les situations suivantes, la distance de freinage nécessaire avant l'arrêt complet du véhicule peut être supérieure à celle d'un véhicule sans ABS :

- La chaussée est irrégulière, comme du gravier ou de la neige.
- Les pneus sont équipés de chaînes*.

Les éléments suivants peuvent être observés avec le système ABS :

- Des bruits de moteur provenant du compartiment moteur lorsque les freins sont appliqués ou au cours des vérifications du système effectuées après le démarrage du moteur et lorsque le véhicule accélère.
- Des vibrations de la pédale de frein et/ou de la carrosserie du véhicule lorsque l'ABS s'active.

Ces vibrations et ces bruits sont normaux pour les systèmes ABS et ne sont pas préoccupants.

* Non disponible sur tous les modèles

Système d'assistance au freinage

Il est conçu pour aider le conducteur à freiner en augmentant la force de freinage lorsque la pédale de frein est enfoncée de manière brusque en cas de freinage d'urgence.

■ **Fonctionnement du système d'assistance au freinage**

Appuyer fermement sur la pédale de frein pour un freinage plus puissant.

Lorsque le système d'assistance au freinage est activé, une légère secousse au niveau de la pédale de frein est ressentie et un bruit est perceptible. Ceci est tout à fait normal. Continuer de maintenir la pédale de frein fermement enfoncée.

Modèles avec moteur 1,0 l et 1,5 l

Signal d'arrêt d'urgence

S'active lors de freinages brutaux à une vitesse de 60 km/h ou supérieure pour signaler aux conducteurs situés derrière le véhicule un freinage brutal en faisant clignoter rapidement les témoins de feux de détresse. Cela peut permettre d'informer les conducteurs situés derrière le véhicule afin qu'ils fassent le nécessaire pour éviter une collision.

■ Lors de l'activation du système :

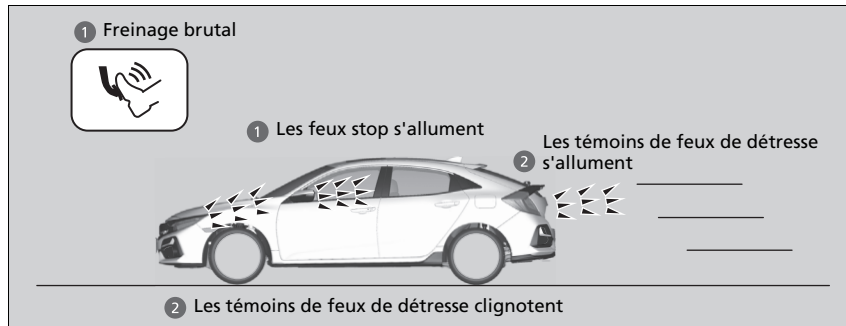

Les témoins de feux de détresse arrêtent de clignoter lorsque :

- La pédale de frein est relâchée.
- L'ABS est désactivé.
- La vitesse de décélération du véhicule devient modérée.
- Le bouton de feux de détresse est actionné.

☒ Signal d'arrêt d'urgence

Le signal d'arrêt d'urgence ne permet pas d'éviter une éventuelle collision à l'arrière causée par un freinage brutal. Il active les témoins de feux de détresse au moment du freinage brutal. Il est toujours recommandé d'éviter de freiner brutalement, sauf en cas de nécessité absolue.

Le signal d'arrêt d'urgence ne s'active pas si le bouton de feux de détresse est enfoncé.

Si l'ABS ne fonctionne plus pendant un certain temps au cours du freinage, le signal d'arrêt d'urgence peut ne pas s'activer du tout.

A l'arrêt

1. Bien appuyer sur la pédale de frein.
2. Enfoncer la pédale de frein, soulever le commutateur du frein de stationnement électrique lentement mais complètement.

Modèles à transmission à variation continue

3. Placer le levier de vitesse sur la position **P**.

Modèles à boîte de vitesses manuelle

3. Placer le levier de vitesses sur **R** ou **1**.

Tous les modèles

4. Arrêter le moteur.
 - Le témoin de frein de stationnement et de système de freinage (rouge) s'éteint au bout de 15 secondes environ.

» Stationnement du véhicule

Modèles à transmission à variation continue

ATTENTION

Le véhicule peut se mettre à rouler tout seul s'il est laissé sans surveillance sans que la position de stationnement ait été confirmée.

Un véhicule qui se déplace seul risque de provoquer un accident et entraîner de graves blessures, voire la mort.

Toujours garder le pied sur la pédale de frein jusqu'à vérification de la présence du symbole **P** sur l'indicateur de position du levier de vitesses.

Ne pas stationner le véhicule à proximité d'objets inflammables, comme de l'herbe sèche, de l'huile ou du bois. La chaleur émanant de l'échappement risquerait de provoquer un incendie.

» A l'arrêt

Modèles à transmission à variation continue

REMARQUE

Les actions suivantes risquent d'endommager la transmission :

- Appuyer simultanément sur la pédale d'accélérateur et sur la pédale de frein.
- « Jouer » sur la pédale d'accélérateur pour maintenir le véhicule stationnaire dans une montée.
- Mettre le levier de vitesses sur **P** avant l'arrêt complet du véhicule.

Toujours s'assurer que le frein de stationnement électrique est serré, surtout si le véhicule se trouve sur une pente.

⚠ A l'arrêt

Par temps extrêmement froid, le frein de stationnement peut geler s'il est actionné. Si de telles températures sont attendues, ne pas appliquer le frein de stationnement. Cependant, en cas de stationnement sur une pente, tourner les roues avant afin qu'elles touchent le trottoir si le véhicule descend la pente ou caler les roues pour empêcher le véhicule de bouger. Si l'une ou l'autre précaution n'est pas prise, le véhicule peut rouler subitement, ce qui entraîne une collision.

Système de capteurs de stationnement *

Les capteurs latéraux et centraux détectent les obstacles situés autour du véhicule. Le signal sonore, l'interface d'information du conducteur et l'écran audio/informations* permettent au conducteur de connaître la distance approximative entre le véhicule et l'obstacle détecté.

■ Emplacement et portée des capteurs

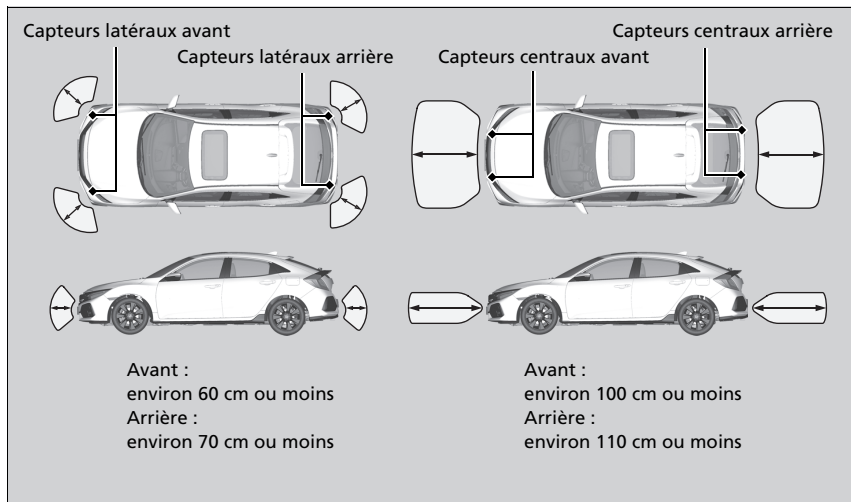

⚠ Système de capteurs de stationnement *

Même lorsque le système est activé, toujours s'assurer qu'il n'y a pas d'obstacles à proximité du véhicule avant de stationner.

Le système peut ne pas fonctionner correctement dans les cas suivants :

- Les capteurs sont recouverts de neige, de glace, de boue ou de salissures.
- Le véhicule est stationné sur une surface inégale, telle que de l'herbe, des bosses ou une pente.
- Le véhicule est resté à l'extérieur par temps chaud ou froid.
- Le système est affecté par des dispositifs qui émettent des ultrasons.
- Conduite par mauvais temps.

Le système peut ne pas détecter :

- Les objets fins ou bas.
- Les matériaux qui absorbent le son tels que la neige, le coton ou l'éponge.
- Les objets placés directement sous le pare-chocs.

Ne pas placer d'accessoires sur ou à proximité des capteurs.

■ Activation et désactivation du système de capteurs de stationnement

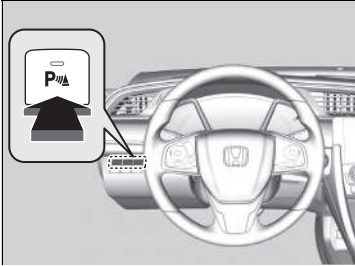

Lorsque le contacteur d'allumage est sur MARCHE **II***¹, appuyer sur le bouton du système de capteurs de stationnement pour activer ou désactiver le système. Le témoin du bouton s'allume lorsque le système est activé.

Les capteurs latéraux et centraux avant commencent à détecter un obstacle lorsque le levier de vitesses est placé sur une position autre que **P** ou **R** et que la vitesse du véhicule est inférieure à 8 km/h.

Les capteurs latéraux avant et arrière et les capteurs centraux arrière commencent à détecter un obstacle lorsque le levier de vitesses est en position **R**, et que la vitesse du véhicule est inférieure à 8 km/h.

Modèles à boîte de vitesses manuelle



Le frein de stationnement doit également être desserré.

☒ Activation et désactivation du système de capteurs de stationnement

Lorsque le contacteur d'allumage est sur MARCHE **II***¹, le système est dans l'état sélectionné antérieurement.

*1 : les modèles équipés du système d'accès sans clé ont une touche **ENGINE START/STOP** au lieu d'un contacteur d'allumage.

■ Lorsque la distance entre le véhicule et l'obstacle diminue

Durée du signal sonore intermittent	Distance entre le pare-chocs et l'obstacle		Témoin	Ecran audio/informations / interface d'information du conducteur
	Capteurs latéraux	Capteurs centraux		
Moyenne	—	Avant : environ 100-60 cm Arrière : environ 110-60 cm	Clignote en jaune*1	<p>Modèles avec affichage audio</p>  <p>Témoins aux endroits où le capteur détecte un obstacle</p>
Courte	Avant : environ 60-45 cm Arrière : environ 70-45 cm	Environ 60-45 cm	Clignote en orange	
Très courte	Environ 45-35 cm	Environ 45-35 cm		
Continue	Environ 35 cm ou moins	Environ 35 cm ou moins	Clignote en rouge	<p>Modèles avec système audio couleur</p>  <p>Témoins aux endroits où le capteur détecte un obstacle.</p>

*1 : à ce stade, seuls les capteurs centraux détectent les obstacles.

■ Désactivation de tous les capteurs arrière

1. S'assurer que le système de capteurs de stationnement n'est pas activé. Mettre le contacteur d'allumage sur la position ANTIVOL **[0]***1.
2. Appuyer sur le témoin du système de capteurs de stationnement et la maintenir enfoncée, puis mettre le contacteur d'allumage sur MARCHÉ **[II]***1.
3. Maintenir la touche enfoncée pendant 10 secondes. Relâcher la touche lorsque le témoin intégré à la touche clignote.
4. Appuyer à nouveau sur la touche. Le témoin intégré à la touche s'éteint.
 - Le signal sonore retentit deux fois. Les capteurs arrière sont maintenant désactivés.

Pour activer à nouveau les capteurs arrière, suivre la procédure ci-dessus. Le signal sonore retentit trois fois lorsque les capteurs arrière sont à nouveau activés.

☒ Désactivation de tous les capteurs arrière

Lors du passage de rapport à la position **[R]**, le témoin du système de capteurs de stationnement clignote pour rappeler que les capteurs arrière ont été désactivés.

*1 : les modèles équipés du système d'accès sans clé ont une touche **ENGINE START/STOP** au lieu d'un contacteur d'allumage.

Moniteur de véhicule en approche*

Surveille les zones des coins arrière à l'aide des capteurs radar dans les manœuvres en marche arrière et alerte l'opérateur en cas de détection de l'approche d'un véhicule depuis un coin arrière.

Ce système est très pratique, tout particulièrement pour sortir en marche arrière d'une place de stationnement.

► Moniteur de véhicule en approche*

PRECAUTION

Le moniteur de véhicule en approche ne peut pas détecter tous les véhicules en approche et peut ne pas du tout détecter un véhicule en approche.

Le fait de ne pas confirmer visuellement qu'une marche arrière peut être effectuée en toute sécurité peut entraîner une collision.

Ne pas se fier uniquement au système lors de la marche arrière ; toujours utiliser également les rétroviseurs, regarder derrière et sur les côtés du véhicule avant d'effectuer une marche arrière.

Le bip d'alerte sonore du système de capteurs de stationnement neutralise le bip sonore de l'écran de contrôle de véhicule en approche lorsque les capteurs détectent des obstacles dans un rayon proche.

■ Fonctionnement du système

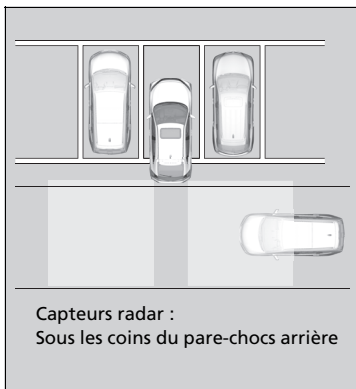

Le système est activé lorsque

- Mettre le contacteur d'allumage en position MARCHE **II***1.
- Le moniteur de véhicule en approche est activé.
 - **Écran de contrôle de véhicule en approche activé et désactivé** P. 652
 - **Fonctions personnalisées** P. 396
- Le levier de vitesses est en position **R**.
- Le véhicule roule à 5 km/h ou moins.

Quand un véhicule en approche est détecté dans un coin arrière, le moniteur de véhicule en approche prévient le conducteur par un bip sonore et un avertissement visuel.

☒ Moniteur de véhicule en approche*

Le moniteur de véhicule en approche peut ne pas détecter ou détecter tardivement un véhicule en approche, ou peut signaler une détection sans qu'un véhicule approche dans les conditions suivantes :

- Un obstacle, comme un autre véhicule ou un mur, à proximité du pare-chocs arrière du véhicule, fait interférence avec la portée des capteurs radar.
- Votre véhicule se déplace à une vitesse d'environ 5 km/h ou plus.
- Un véhicule s'approche à une vitesse supérieure ou inférieure à la plage de 10 km/h à 25 km/h spécifiée.
- Le système capte une interférence externe telle que des capteurs radar d'un autre véhicule ou de fortes ondes radio transmises par une infrastructure se trouvant à proximité.
- Chaque coin du pare-chocs arrière est recouvert de neige, de glace, de boue ou de saleté.
- Lorsqu'il y a des intempéries.
- Le véhicule se trouve sur une pente.
- Le véhicule est incliné en raison d'une charge lourde à l'arrière.
- Votre véhicule recule vers un mur, un poteau, un véhicule, etc.

Le pare-chocs arrière ou les capteurs n'ont pas été réparés correctement ou le pare-chocs arrière a été déformé. Faire contrôler le véhicule par un concessionnaire.

*1 : les modèles équipés du système d'accès sans clé ont une touche **ENGINE START/STOP** au lieu d'un contacteur d'allumage.

* Non disponible sur tous les modèles

Le système ne détectera pas un véhicule qui s'approche directement derrière votre véhicule, et ne signalera pas non plus un véhicule détecté lorsqu'il se déplace directement derrière votre véhicule.

Le système ne fournit pas d'alertes pour un véhicule qui s'éloigne de votre véhicule, mais peut détecter ou signaler des piétons, des vélos ou des objets immobiles.

▣ Moniteur de véhicule en approche*



Pour garantir un fonctionnement correct, toujours garder la zone située autour du pare-chocs arrière propre.
Ne pas couvrir la zone située autour du coin du pare-chocs arrière d'étiquettes ou d'autocollants de quelque sorte que ce soit.

Lorsque le système détecte un véhicule



Une icône en forme de flèche apparaît sur l'écran Audio/Informations, du côté où un véhicule est en approche.

⌘ Lorsque le système détecte un véhicule

Si le symbole  du côté inférieur droit passe à  en orange quand la transmission est sur **R**, cela indique peut-être l'accumulation de boue, neige, glace ou autres débris à proximité du capteur. Le système est provisoirement suspendu. Vérifier l'absence de toute obstruction au niveau des coins du pare-chocs et nettoyer soigneusement la zone si nécessaire.

Si le symbole  s'allume lorsque la transmission est en position **R**, cela indique peut-être un problème du moniteur de véhicule en approche. Ne pas utiliser le système et faire vérifier le véhicule par un concessionnaire.

Si l'écran ne change pas alors que la transmission est sur **R**, cela indique peut-être un problème du système de caméra arrière et du moniteur de véhicule en approche. Ne pas utiliser le système et faire vérifier le véhicule par un concessionnaire.

■ Ecran de contrôle de véhicule en approche activé et désactivé

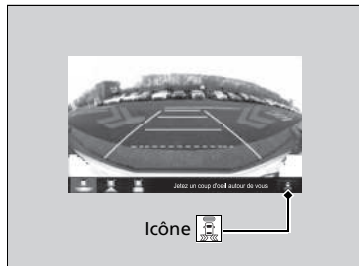

Permet d'allumer et d'éteindre le système audio. Le témoin (vert) s'allume lorsque le système est activé. Il est possible d'activer et désactiver le système à partir de la fonction personnalisée de l'écran audio/information.

➤ **Fonctions personnalisées** P. 396

A propos de la caméra arrière multi-vues

L'écran Audio/Informations peut afficher la vue de l'arrière de votre véhicule.
L'affichage passe automatiquement à la vue arrière du véhicule lorsque la transmission est placée sur **R**.

Zone d'affichage de la caméra arrière multi-vues

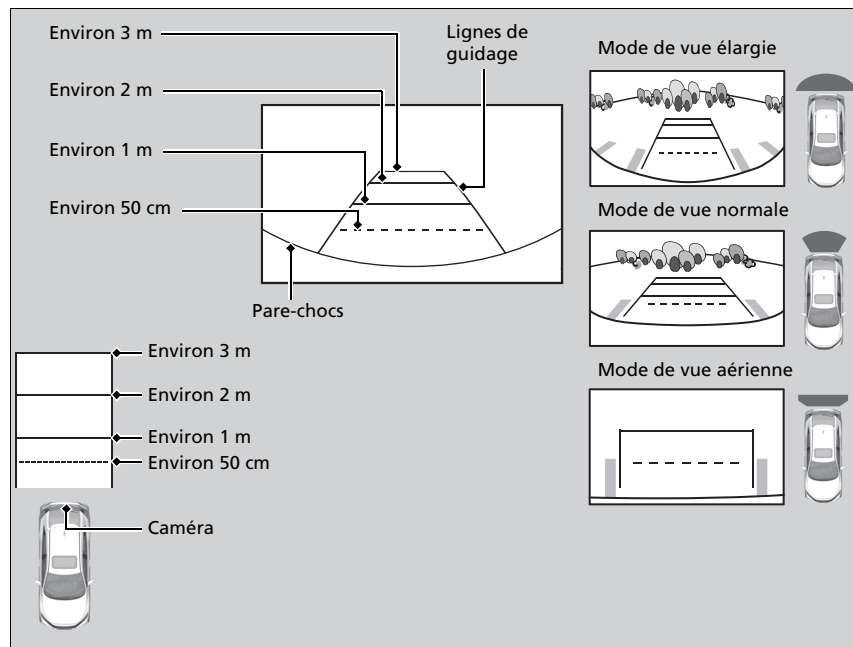

À propos de la caméra arrière multi-vues

La vue de la caméra arrière est limitée. Il n'est pas possible de voir les extrémités et la partie inférieure du pare-chocs. Grâce à son objectif spécial, les objets peuvent apparaître plus près ou plus éloignés qu'ils ne le sont dans la réalité.

Vérifier visuellement qu'il est possible de reculer en toute sécurité. Certaines conditions (climatiques, d'éclairage, de températures élevées, etc.) peuvent également limiter la vue arrière. Ne pas tenir compte uniquement de l'affichage de la vue arrière ; celle-ci ne fournit pas toutes les informations concernant les conditions derrière le véhicule.

Si l'objectif de la caméra est recouvert de poussière ou d'humidité, le nettoyer et retirer les débris à l'aide d'un chiffon humide.

Vous pouvez modifier les paramètres de **directive fixe** et de **directive dynamique**.

➤ **Fonctions personnalisées** P. 396

Directive fixe

On : des lignes de guidage apparaissent lorsque la transmission est placée sur **R**.

Off : les lignes de guidage n'apparaissent pas.

Directive dynamique

On : les lignes de guidage se déplacent en fonction de la direction donnée au volant.

Off : les lignes de guidage ne se déplacent pas.

L'écran de recul affiche jusqu'à trois modes de caméra différents.

Appuyer sur l'icône appropriée pour changer de mode.



: mode de vue élargie



: mode de vue normale



: mode de vue aérienne

- Si le dernier mode d'affichage utilisé était « Mode Wide View (Mode de vue élargie) » ou « Mode Normal View (Mode de vue normale) », ce mode est sélectionné lors du passage suivant de la transmission sur **R**.
- Si le dernier mode utilisé avant de couper le moteur était « vue aérienne », le mode « vue élargie » est sélectionné lors du passage suivant du contacteur d'allumage sur MARCHE **II***1 et de la transmission sur **R**.
- Si la dernière vue utilisée avant de couper le moteur était « vue élargie » pendant plus de 10 secondes après la sortie du rapport **R**, le mode Wide View est sélectionné lors du prochain positionnement de la transmission sur **R**.

*1 : les modèles équipés du système d'accès intelligent ont une touche **ENGINE START/STOP** au lieu d'un contacteur d'allumage.

Informations relatives au carburant

■ Carburant recommandé

Modèles avec moteur 1,0 l et 1,5 l

**Normes EN 228 relatives à l'essence/mélange essence-alcool
Essence super sans plomb/mélange essence-alcool jusqu'à E10 (90 %
d'essence et 10 % d'éthanol), indice d'octane recherche 95 ou supérieur**

Le véhicule est conçu pour fonctionner avec de l'essence super sans plomb à indice d'octane recherche de 95 ou plus.

Si cet indice d'octane n'est pas disponible, il est possible d'utiliser temporairement de l'essence ordinaire sans plomb d'un indice d'octane recherche de 91 ou plus.

L'utilisation d'essence ordinaire sans plomb peut provoquer des bruits métalliques au niveau du moteur et affecter ses performances. L'utilisation à long terme d'essence classique peut endommager le moteur.

Modèles avec moteur 2,0 l, sans feu antibrouillard arrière

Essence super sans plomb, indice d'octane recherche 95 ou supérieur

Le véhicule est conçu pour fonctionner avec de l'essence super sans plomb à indice d'octane recherche de 95 ou plus.

Si cet indice d'octane n'est pas disponible, il est possible d'utiliser temporairement de l'essence ordinaire sans plomb d'un indice d'octane recherche de 91 ou plus.

L'utilisation d'essence sans plomb classique peut provoquer des bruits métalliques au niveau du moteur et affecter ses performances. L'utilisation à long terme d'essence classique peut endommager le moteur.

» Informations relatives au carburant

REMARQUE

L'utilisation d'essence au plomb comporte les risques suivants :

- Endommagement du système d'échappement, convertisseur catalytique compris.
- Endommagement du moteur et du circuit de carburant.
- Effets adverses sur le moteur et les autres circuits.

Modèles avec moteur 1,0 l et 1,5 l



Modèles avec moteur 2,0 l et feu antibrouillard arrière



Modèles avec moteur 2,0 l et feu antibrouillard arrière

**Normes EN 228 relatives à l'essence/mélange essence-alcool
Essence super sans plomb/mélange essence-alcool jusqu'à E10 (90 %
d'essence et 10 % d'éthanol), indice d'octane recherche 95 ou supérieur**

L'utilisation d'essence d'un indice d'octane plus faible peut provoquer des bruits métalliques occasionnels au niveau du moteur et affecter ses performances.

Nous vous conseillons d'utiliser un indice d'octane recherche de 98 ou plus pour optimiser les performances du moteur.

L'utilisation d'essence d'un indice d'octane recherche inférieur à 91 peut endommager le moteur.

■ **Capacité du réservoir de carburant : 46,9 l**

Sauf modèles avec moteur 2,0 l

Modèles sans système de rappel d'entretien

Modèles sans carnet d'entretien

■ **Filtre moteur**

Une utilisation régulière d'additifs de nettoyage de l'injecteur peut être nécessaire selon la qualité du carburant local.

► Informations relatives au carburant

Modèles avec feu antibrouillard arrière

Carburants oxygénés

Les carburants oxygénés sont des mélanges d'essence et d'éthanol, ou d'autres éléments. Le véhicule est conçu pour fonctionner également avec des carburants oxygénés contenant jusqu'à 10 % d'éthanol par volume, et jusqu'à 22 % d'ETBE par volume, conformément à la norme EN 228. Pour plus d'informations, contacter un concessionnaire.

Comment faire le plein

Le réservoir de carburant n'est pas doté d'un bouchon de réservoir de carburant. Il est possible d'insérer directement le pistolet de remplissage dans le goulot de remplissage. Le réservoir se referme automatiquement lorsque le pistolet de remplissage est retiré.



1. Stationner le véhicule à droite de la pompe de la station-service
2. Arrêter le moteur.
3. Appuyer à l'endroit indiqué par la flèche pour ouvrir la trappe à carburant. Un déclic est alors perceptible.

► La porte conducteur doit être déverrouillée.

► **Verrouillage/déverrouillage des portes de l'intérieur** P. 201

Comment faire le plein

⚠ ATTENTION

L'essence est une substance hautement inflammable et explosive. Toute manipulation de carburant exposé à des risques de brûlures ou de blessures graves.

- Arrêter le moteur et s'éloigner des sources de chaleur, d'étincelles ou de flamme nue.
- Manipuler le carburant uniquement en extérieur.
- Essuyer immédiatement tout écoulement.

L'ouverture du dispositif de remplissage de carburant est conçue pour accepter uniquement les pistolets de remplissage des stations-services pour faire le plein. L'utilisation de tubes de plus petit diamètre (p. ex. ceux utilisés pour le siphonnage de carburant à d'autres fins) ou d'autres dispositifs non utilisés dans des stations-services peut endommager la zone située dans et autour de la trappe de remplissage.

Utiliser la languette de verrouillage ou l'interrupteur de verrouillage centralisé pour déverrouiller la trappe à carburant.

Les portes du véhicule et la trappe à carburant se verrouillent automatiquement lorsque la fonction de déverrouillage à distance est utilisée. Pour désactiver cette fonction, ouvrir et fermer brièvement la porte conducteur.

La trappe à carburant et son mécanisme de fermeture risquent d'être irrémédiablement endommagés en cas de fermeture forcée de la trappe lorsque la porte du conducteur est verrouillée.

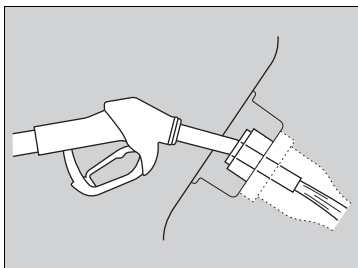

4. Placer l'extrémité du pistolet de remplissage sur la partie inférieure de la trappe de remplissage, puis l'insérer lentement et complètement.
 - S'assurer que l'extrémité du pistolet de remplissage s'abaisse en même temps que le tuyau de remplissage.
 - Maintenir le pistolet de remplissage de niveau.
 - Lorsque le réservoir est plein, le pistolet de remplissage s'arrête automatiquement.
 - Après le remplissage, attendre environ cinq secondes avant de retirer le pistolet de remplissage.
5. Refermer la trappe à carburant à la main.

► Comment faire le plein

Le pistolet de remplissage s'arrête automatiquement pour laisser de la place dans le réservoir de carburant, afin d'éviter tout débordement dû aux variations de la température ambiante.

Ne pas continuer à ajouter du carburant après l'arrêt automatique du pistolet de remplissage. Tout ajout supplémentaire pourrait dépasser la capacité maximale du réservoir de carburant.

S'il est nécessaire de faire le plein du véhicule depuis un conteneur de carburant portable, utiliser l'entonnoir fourni avec le véhicule.

► **Plein avec un bidon de carburant** P. 802

Amélioration des économies de carburant et réduction des émissions de CO₂

Economiser du carburant et diminuer les émissions de CO₂ dépend de plusieurs facteurs, incluant les conditions de conduite, le poids de charge, le temps de ralenti, les habitudes de conduite et l'état du véhicule. Ces facteurs (combinés à d'autres) permettent ou pas d'atteindre la consommation nominale du véhicule.

Entretien et économie de carburant

Il est possible d'optimiser la consommation de carburant grâce à un entretien approprié du véhicule.

Suivre le programme d'entretien et, si nécessaire, consulter le carnet de garantie.

Sur les véhicules sans système de rappel d'entretien, suivre le programme d'entretien.

➤ Programme d'entretien* P. 674

- Utiliser une huile moteur de viscosité recommandée.
 - **Huile moteur recommandée** P. 687
- Veiller à ce que la pression des pneus demeure conforme à celle spécifiée.
- Ne pas charger le véhicule de manière excessive.
- Faire en sorte que le véhicule reste propre. Une accumulation de neige ou de boue au niveau du soubassement du véhicule augmente le poids de ce dernier et accroît sa résistance aérodynamique.

➤ Amélioration des économies de carburant et réduction des émissions de CO₂

Le calcul direct est la méthode recommandée pour déterminer la consommation réelle de carburant en cours de conduite.

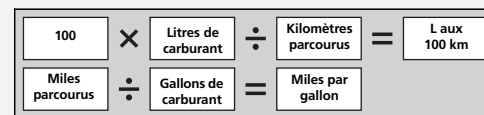

* Non disponible sur tous les modèles

Précautions de manipulation

Le turbocompresseur est un dispositif haute précision destiné à obtenir un surcroît de puissance en transmettant un grand volume d'air comprimé dans le moteur à l'aide d'une turbine entraînée par la pression des gaz d'échappement du moteur.

- Lorsque le moteur est froid juste après le démarrage, éviter les accélérations brusques et soudaines.
- Changer impérativement l'huile moteur et le filtre à huile conformément au programme d'entretien. La turbine tourne à très haut régime, supérieur à 100 000 tr/min, et sa température atteint 700 °C. Elle est lubrifiée et refroidie par l'huile moteur. Si la vidange d'huile moteur et le remplacement du filtre ne sont pas effectués conformément à la distance prévue ou à l'intervalle requis, l'huile moteur dégradée peut provoquer des pannes, telles que le grippage ou un bruit anormal du roulement de la turbine.

☒ Véhicule à moteur turbo

Les intervalles d'entretien prévus pour le remplacement du filtre sont indiqués sur l'interface d'information du conducteur. Suivre les informations pour savoir quand les remplacer.

☒ **Système de rappel d'entretien** * P. 665

☒ **Système de moniteur d'huile** * P. 670

☒ **Programme d'entretien** * P. 674

☒ **Huile moteur recommandée** P. 687

L'aiguille de la jauge de température est sur le niveau supérieur lors du redémarrage du moteur après une conduite dans des conditions de charge élevée, notamment à vitesse élevée ou en pente. Ceci est tout à fait normal. La jauge baisse après que le véhicule a tourné au ralenti ou avancé pendant une minute environ.

Entretien

Ce chapitre porte sur l'entretien de base.



Avant de procéder à l'entretien

Inspection et entretien	662
Entretien : sécurité	663
Pièces et liquides utilisés lors d'un entretien ...	664
A propos de l'entretien	664
Système de rappel d'entretien *	665
Système de moniteur d'huile *	670
Programme d'entretien *	674
Entretien sous le capot	
Eléments d'entretien sous le capot	682
Ouverture du capot	685
Huile moteur recommandée	687
Vérification du niveau d'huile	690

Appoint d'huile moteur	693
Liquide de refroidissement moteur	694
Liquide de transmission	698
Liquide de frein/d'embrayage *	699
Remplissage du liquide lave-glace	701
Filtre à carburant	701
Remplacement d'ampoules	702
Contrôle et entretien des balais d'essuie-glace	711
Contrôle et entretien des pneumatiques	
Contrôle des pneumatiques	716
Indicateurs d'usure	717
Durée de service des pneumatiques	717

Remplacement des pneumatiques	718
Permutation des pneumatiques	719
Dispositifs de traction pour conditions enneigées	720
Pile	722
Entretien de la télécommande	
Remplacement de la pile bouton	727
Entretien du système de chauffage*/système de commande de la climatisation *	729
Nettoyage	732
Entretien de l'habitacle	732
Entretien extérieur	735
Accessoires et modifications	738

* Non disponible sur tous les modèles

Inspection et entretien

Pour votre sécurité, effectuer toutes les inspections et tous les entretiens indiqués afin de maintenir le véhicule en bon état. En cas d'anomalies (bruit, odeur, niveau de liquide de freins bas, traces d'huile au sol, etc.), faire inspecter le véhicule par un concessionnaire. Pour obtenir des informations détaillées sur l'entretien et les inspections, se reporter au carnet d'entretien* fourni avec le véhicule/programme d'entretien de ce manuel d'utilisation.

➤ **Programme d'entretien*** P. 674

■ Types d'inspection et d'entretien

■ Inspections quotidiennes

Procéder aux inspections avant d'entreprendre de longs voyages, lors du nettoyage du véhicule ou du plein.

■ Inspections périodiques

- Vérifier le niveau du liquide d'embrayage/de frein* tous les mois.
 - **Liquide de frein/d'embrayage*** P. 699
- Vérifier la pression des pneus tous les mois. Rechercher la présence d'usure et d'objets étrangers sur la bande de roulement.
 - **Contrôle et entretien des pneumatiques** P. 716
- Vérifier le fonctionnement de l'éclairage extérieur tous les mois.
 - **Remplacement d'ampoules** P. 702
- Vérifier l'état des balais d'essuie-glace au minimum tous les six mois.
 - **Contrôle et entretien des balais d'essuie-glace** P. 711

Entretien : sécurité

Certaines des mesures de sécurité les plus importantes sont indiquées dans le présent manuel. Toutefois, il est impossible de prévenir tous les risques associés à un entretien. C'est au conducteur de décider s'il se sent apte à exécuter une tâche donnée.

Sécurité d'entretien

- Pour réduire les risques potentiels d'incendie ou d'explosion, ne pas approcher de cigarettes, d'étincelles ou de flammes de la batterie et des pièces du circuit d'alimentation en carburant.
- Ne jamais laisser de chiffons, tissus ou autres objets inflammables sous le capot.
 - La chaleur émanant du moteur et de l'échappement peut les enflammer et provoquer un incendie.
- Pour nettoyer les pièces, utiliser un produit de dégraissage ou de nettoyage de pièces en vente dans le commerce. Ne pas utiliser d'essence.
- Porter des lunettes et vêtements de protection lors d'une intervention sur la batterie ou de l'utilisation d'air comprimé.
- Les gaz d'échappement du moteur contiennent du monoxyde de carbone. Ce gaz toxique peut entraîner la mort.
 - Avant de faire tourner le moteur, s'assurer que la zone de travail est suffisamment aérée.

Sécurité du véhicule

- Le véhicule doit être à l'arrêt.
 - S'assurer que le véhicule est stationné sur une surface plane, que le frein de stationnement est bien serré et que le moteur est arrêté.
- Faire attention aux pièces chaudes car elles peuvent provoquer des brûlures.
 - S'assurer que le moteur et le système d'échappement aient complètement refroidi avant de toucher les pièces du véhicule.
- Faire attention aux pièces mobiles car elles peuvent causer des blessures.
 - Ne pas faire tourner le moteur si les instructions ne l'indiquent pas et ne pas approcher les mains ou les membres des pièces mobiles.
 - Ne pas ouvrir le capot lorsque la fonction d'arrêt automatique au ralenti* est activée.

* Non disponible sur tous les modèles

Entretien : sécurité

⚠ ATTENTION

Si l'entretien de ce véhicule n'est pas effectué correctement ou si un problème n'est pas corrigé avant de prendre la route, un accident peut survenir, pouvant entraîner des blessures graves ou mortelles.

Toujours suivre les recommandations et programmes d'inspection et d'entretien contenus dans le présent manuel d'utilisation/ carnet d'entretien.

⚠ ATTENTION

Le non-respect des recommandations et instructions d'entretien peut entraîner des blessures graves ou mortelles.

Toujours suivre les procédures et recommandations figurant dans le présent manuel d'utilisation.

Pièces et liquides utilisés lors d'un entretien

Il est recommandé d'utiliser des pièces et liquides d'origine Honda lors des opérations d'entretien et de réparation effectués sur le véhicule. Les pièces d'origine Honda sont fabriquées selon les mêmes critères de qualité supérieure que celles utilisées dans les véhicules Honda.

A propos de l'entretien

Si le véhicule est équipé du système de rappel d'entretien, l'interface d'information du conducteur indique quand un entretien doit être effectué sur le véhicule. Se reporter au carnet d'entretien fourni avec le véhicule pour obtenir une explication des codes d'opérations d'entretien qui s'affichent à l'écran.

➤ **Système de rappel d'entretien** * P. 665

Si le véhicule n'est pas équipé du système de rappel d'entretien, suivre les programmes d'entretien figurant dans le carnet d'entretien fourni avec le véhicule.

Si le véhicule est fourni sans carnet d'entretien, suivre le programme d'entretien du présent manuel d'utilisation.

➤ **Programme d'entretien** * P. 674

►► Pièces et liquides utilisés lors d'un entretien

REMARQUE

Ne pas appuyer exagérément sur le capot moteur*. Ceci risque d'endommager le capot moteur ou des composants.

►► A propos de l'entretien

Modèles avec système de rappel d'entretien

Pour partir avec le véhicule en dehors des pays dans lesquels s'applique le système de rappel d'entretien, consulter un concessionnaire pour savoir comment enregistrer les informations relatives au système de rappel d'entretien et programmer les entretiens selon les conditions applicables au pays de destination.

Ce système fournit des informations sur les opérations d'entretien qui doivent être effectuées. Les opérations d'entretien sont représentées par un code et une icône. Le système vous indique le nombre de jours restant à parcourir avant d'emmener le véhicule chez un concessionnaire.

Lorsque la date du prochain entretien est imminente ou passée depuis peu, une icône d'avertissement apparaît également sur l'interface d'information du conducteur à chaque fois que le contacteur d'allumage se trouve sur MARCHE *1.

Système de rappel d'entretien *

Il est possible de choisir qu'un message d'avertissement correspondant s'affiche en plus de l'icône d'avertissement sur l'interface d'information du conducteur.



Le programme d'entretien peut afficher des informations incorrectes si la batterie est débranchée ou retirée pendant une période prolongée. Le cas échéant, consulter un concessionnaire.

*1 : les modèles équipés du système d'accès sans clé ont une touche **ENGINE START/STOP** au lieu d'un contacteur d'allumage.

* Non disponible sur tous les modèles

Suite page suivante

■ Affichage des informations de rappel d'entretien

1. Mettre le contacteur d'allumage en position MARCHE *1.
2. Appuyer sur la touche  (Affichage/Information) à plusieurs reprises jusqu'à ce que  s'affiche.
3. Appuyer sur la touche **ENTER** pour obtenir l'affichage des informations associées aux rappels d'entretien. Les opérations d'entretien s'affichent sur l'interface d'information du conducteur.

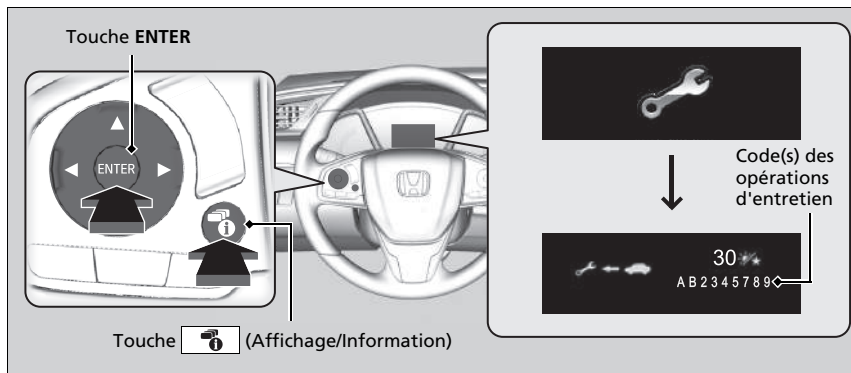

Le témoin de message système () apparaît en même temps que les informations de rappel d'entretien.





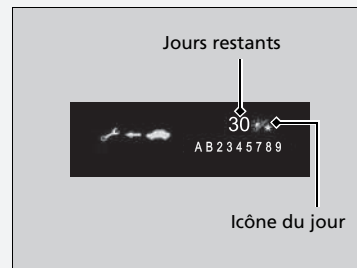

▣ Affichage des informations de rappel d'entretien

En fonction des conditions d'utilisation du moteur et de l'état de l'huile moteur, le système calcule le nombre de jours restant à parcourir avant l'exécution du prochain entretien.

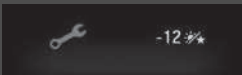

*1 : les modèles équipés du système d'accès sans clé ont une touche **ENGINE START/STOP** au lieu d'un contacteur d'allumage.

■ Icônes d'avertissement et informations de rappel d'entretien de l'interface d'information du conducteur

Icônes d'avertissement	Informations de rappel d'entretien	Explication	Informations
<p>Entretien à venir</p> 		<p>Une ou plusieurs opérations d'entretien doivent être effectuées sous 30 jours. Les jours restants sont estimés d'après vos conditions de conduite.</p>	<p>Le nombre de jours restants est actualisé quotidiennement.</p>
<p>Entretien à faire</p> 		<p>Une ou plusieurs opérations d'entretien doivent être effectuées sous 10 jours. Les jours restants sont estimés d'après vos conditions de conduite.</p>	<p>L'entretien indiqué doit être effectué dès que possible.</p>
<p>Entretien en retard</p> 		<p>L'opération d'entretien indiquée n'a toujours pas été effectuée après que le décompte des jours restants a atteint 0.</p>	<p>L'échéance de l'entretien a expiré. L'entretien doit être effectué immédiatement et le système de rappel d'entretien réinitialisé.</p>

■ Opérations de rappel d'entretien

Les opérations d'entretien qui apparaissent sur l'interface d'information du conducteur sont indiquées par un code et une icône.

Pour consulter l'explication des codes et des icônes de rappel d'entretien, se reporter au carnet d'entretien fourni avec le véhicule.

■ Disponibilité du système de rappel d'entretien

Même si l'information de rappel d'entretien apparaît sur l'interface d'information du conducteur en cas d'appui sur la touche  (Affichage/Information), ce système n'est pas disponible dans tous les pays. Se reporter au carnet d'entretien fourni avec le véhicule, ou demander au concessionnaire s'il est possible d'utiliser le système de rappel d'entretien.

» Disponibilité du système de rappel d'entretien

Si vous projetez de partir avec votre véhicule en dehors des pays dans lesquels s'applique le système de rappel d'entretien, consulter un concessionnaire pour savoir comment enregistrer les informations relatives au système de rappel d'entretien et programmer les entretiens selon les conditions applicables au pays de destination.

Réinitialisation de l'affichage

Si vous effectuez vous-même l'entretien, vous devez réinitialiser l'affichage des informations de rappel d'entretien.

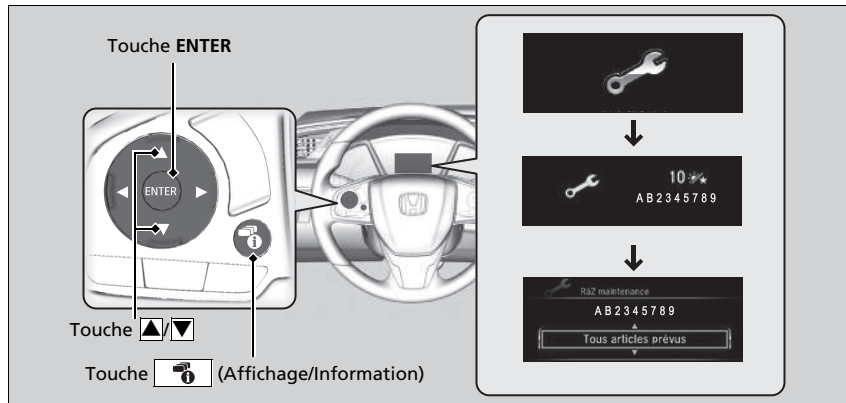

1. Mettre le contacteur d'allumage en position MARCHE *1.
2. Appuyer sur la touche (Affichage/Information) à plusieurs reprises jusqu'à ce que s'affiche.
3. Appuyer sur la touche **ENTER**.
4. Appuyer longuement sur la touche **ENTER** pendant environ 10 secondes pour passer en mode réinitialiser.
5. Appuyer sur pour sélectionner un élément d'entretien à réinitialiser, ou pour sélectionner **Tous articles prévus**. (Il est également possible de sélectionner **Annuler** pour terminer le processus).
6. Appuyer sur la touche **ENTER** pour réinitialiser l'élément sélectionné.
7. Répéter la procédure à partir de l'étape 4 pour les autres éléments à réinitialiser.

*1 : les modèles équipés du système d'accès sans clé ont une touche **ENGINE START/STOP** au lieu d'un contacteur d'allumage.

Reinitialisation de l'affichage

REMARQUE

Tout défaut de réinitialisation des informations de rappel d'entretien après un entretien entraîne l'affichage de périodicités d'entretien incorrectes, ce qui peut provoquer d'importants problèmes mécaniques.

Modèles avec affichage audio

L'écran d'informations du système de rappel d'entretien peut également être réinitialisé à l'aide de l'écran audio/information.

➤ **Fonctions personnalisées** P. 396

Le concessionnaire réinitialise l'affichage des informations de rappel d'entretien une fois l'entretien requis terminé. Si une personne autre qu'un concessionnaire effectue l'entretien, le propriétaire du véhicule doit réinitialiser lui-même l'affichage des informations de rappel d'entretien.

Système de moniteur d'huile*



Le message d'avertissement prévient le conducteur lorsqu'il est nécessaire de vidanger l'huile moteur ou d'amener le véhicule chez un concessionnaire pour effectuer les services d'entretien indiqués.

Affichage des informations du système de moniteur d'huile

Certains éléments d'entretien à venir, tout comme la durée restante d'huile moteur estimée, s'affichent sur l'interface d'information du conducteur.

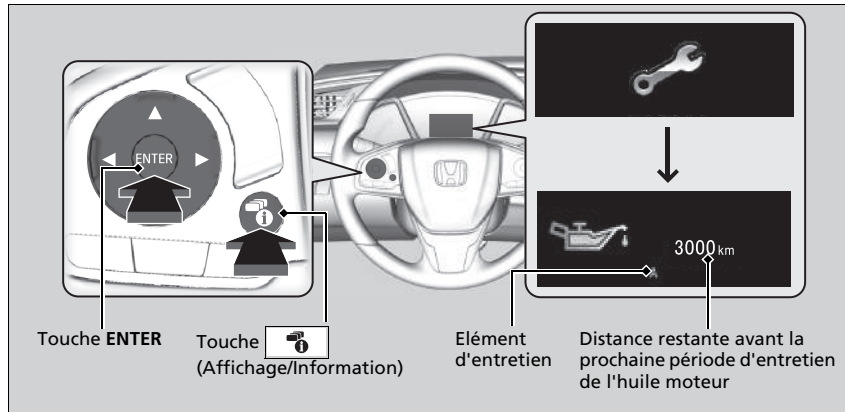
Il est possible de les visualiser à tout moment sur l'écran d'information du système du moniteur d'huile.



1. Mettre le contacteur d'allumage en position MARCHÉ *1.
2. Appuyer sur la touche  (Affichage/Information) à plusieurs reprises jusqu'à ce que  s'affiche.
3. Appuyer sur la touche **ENTER** pour afficher l'écran d'information du système du moniteur d'huile. Les éléments d'entretien et la distance restante s'affichent sur l'interface d'information du conducteur en même temps que les éléments d'entretien à venir.

Le témoin de message système () reste allumé sur le tableau de bord après avoir atteint la période d'entretien. Faire effectuer l'entretien de l'élément affiché par un concessionnaire immédiatement.

*1 : les modèles équipés du système d'accès sans clé ont une touche **ENGINE START/STOP** au lieu d'un contacteur d'allumage.

▣ Affichage des informations du système de moniteur d'huile

La distance restante jusqu'à la prochaine période d'entretien est calculée sur la base du fonctionnement du moteur et des conditions d'huile moteur.









Selon les conditions de conduite, la distance réelle parcourue peut être moindre que la distance affichée.

Le type et le contenu des éléments d'entretien sont :

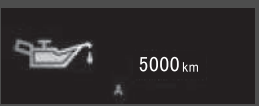
- A. Remplacer l'huile moteur
- B. Remplacer l'huile moteur et le filtre à huile

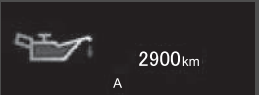
Indépendamment des informations système du moniteur d'huile, effectuer l'entretien 1 an après la dernière vidange d'huile.

■ Informations du système du moniteur d'huile sur l'interface d'information du conducteur

Icônes d'avertissement	Affichage de la durée de vie de l'huile	Informations
<p>Normal</p> 		<p>Lors de la réinitialisation de la distance restante après une vidange d'huile, une série de points s'affiche sur l'écran de la durée de vie de l'huile. Ces points restent affichés jusqu'à ce que le système détermine, en fonction des conditions de conduite, la distance restante jusqu'à la prochaine vidange d'huile.</p>
		<p>Lorsque l'écran d'information du système du moniteur d'huile est sélectionné, il affiche les codes des éléments d'entretien à prévoir lors de la prochaine vidange d'huile moteur, ainsi que la distance restante.</p>
<p>Entretien à venir</p> 		<p>La durée de vie de l'huile moteur approche de la fin.</p>
<p>Entretien à faire</p> 		<p>L'huile moteur a presque atteint la fin de sa durée de vie et les éléments d'entretien doivent être inspectés et faire l'objet d'un entretien dès que possible.</p>
<p>Entretien en retard</p> 		<p>La durée d'huile moteur est dépassée. L'élément d'entretien doit être inspecté et faire l'objet d'un entretien immédiatement.</p>

Réinitialisation de l'affichage

Si vous effectuez vous-même l'entretien, vous devez réinitialiser les informations du système de moniteur d'huile.

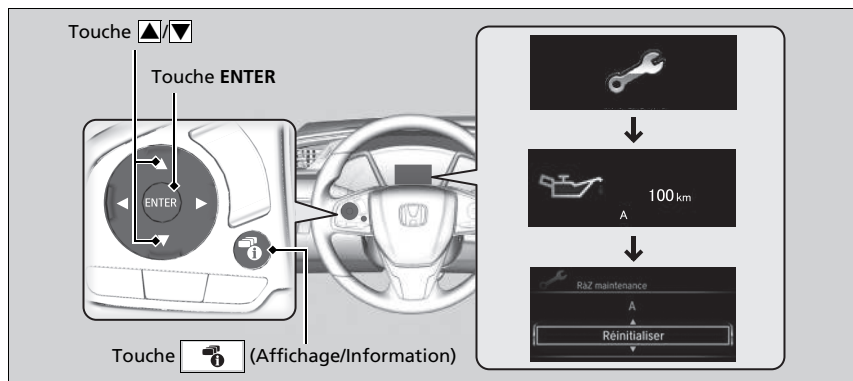

1. Mettre le contacteur d'allumage en position MARCHÉ *1.
2. Appuyer sur la touche (Affichage/Information) à plusieurs reprises jusqu'à ce que s'affiche.
3. Appuyer sur la touche **ENTER** pour afficher l'écran d'information du système du moniteur d'huile.
4. Appuyer longuement sur la touche **ENTER** pendant environ 10 secondes pour passer en mode réinitialiser.
5. Appuyer pour sélectionner **Réinitialiser**.
(Vous pouvez également sélectionner **Annuler** pour mettre fin au processus).
6. Appuyer sur la touche **ENTER** pour réinitialiser l'élément sélectionné.
 - Lorsque l'écran d'informations du système du moniteur d'huile est réinitialisé, la durée de vie de l'huile moteur est réinitialisée à ----- km.

*1 : les modèles équipés du système d'accès sans clé ont une touche **ENGINE START/STOP** au lieu d'un contacteur d'allumage.

Reinitialisation de l'affichage

REMARQUE

Tout défaut de réinitialisation de la durée d'huile moteur après un entretien entraîne l'affichage de périodicités d'entretien incorrectes, ce qui peut provoquer d'importants problèmes mécaniques.

Modèles avec affichage audio

L'écran d'informations du système du moniteur d'huile peut également être réinitialisé à l'aide de l'écran Audio/Informations.

➤ Fonctions personnalisées P. 396

Le concessionnaire réinitialise l'écran de la durée d'huile moteur à la fin de l'entretien requis. Si une personne autre qu'un concessionnaire effectue l'entretien, le propriétaire du véhicule doit réinitialiser lui-même l'écran de la durée d'huile moteur.

Si le véhicule est fourni avec le carnet d'entretien, ce dernier comprend le programme d'entretien du véhicule. Pour les véhicules sans carnet d'entretien, se reporter aux programmes d'entretien.

Le programme d'entretien indique l'entretien minimum requis devant être effectué pour garantir le bon fonctionnement du véhicule. Selon les régions et les climats, des entretiens complémentaires peuvent être nécessaires. Consulter le carnet de garantie pour de plus amples informations.

Les travaux d'entretien doivent être effectués par des techniciens disposant de la formation et de l'équipement requis. Votre concessionnaire répond à tous ces critères.

Sauf modèles destinés à l'Europe, à l'Ukraine et à l'Afrique du Sud

Entretien à effectuer en fonction de la distance ou du temps indiqué, selon première échéance.	km X 1 000	20	40	60	80	100	120	140	160	180	200
	mois	12	24	36	48	60	72	84	96	108	120
Remplacer l'huile moteur*1	Lorsque le témoin s'allume ou une fois par an										
Remplacer le filtre à huile moteur*1	Lorsque le témoin s'allume ou tous les 2 ans										
Ajouter de l'agent nettoyant pour injecteur d'origine*2, *3	Tous les 10 000 km ou tous les ans										
Remplacer l'élément de filtre à air	Tous les 30 000 km										
Inspecter le jeu aux soupapes	Tous les 120 000 km*4										
Remplacer le filtre à carburant*5					•				•		
Remplacer les bougies d'allumage	Tous les 100 000 km										
Remplacer la courroie de distribution*6						•					•
Inspecter les courroies d'entraînement		•		•		•		•		•	
Remplacer le liquide de refroidissement moteur	Après 200 000 km ou 10 ans, puis tous les 100 000 km ou tous les 5 ans										

*1 : certains pays exigent uniquement un programme d'entretien strict : se reporter au carnet de garantie local.

*2 : une utilisation régulière de nettoyant pour injecteur est requise pour les modèles destinés aux îles Caïmans.

*3 : une utilisation régulière de nettoyant pour injecteur peut être requise pour les modèles destinés aux pays suivants, cela dépendra de la qualité du carburant utilisé. Consulter un concessionnaire pour plus de détails : Tanzanie, Zambie, Swaziland, Seychelles, La Réunion, Mozambique, Maurice, Melilla, Kenya, Lesotho, Ceuta, Îles Canaries, Botswana, Jamaïque

*4 : méthode sensorielle

Régler les soupapes lors de l'entretien des 120 000 km si elles sont bruyantes.

*5 : se reporter à la page 701 pour obtenir les informations de remplacement dans le cas de conditions d'utilisation difficiles.

*6 : modèles avec moteur 1,0 l

Entretien à effectuer en fonction de la distance ou du temps indiqué, selon première échéance.	km X 1 000		20	40	60	80	100	120	140	160	180	200
	mois		12	24	36	48	60	72	84	96	108	120
Remplacer le liquide de transmission	MT*1	Normal						•				
		Conditions difficiles			•			•			•	
	MT*2	Normal	Tous les 120 000 km ou tous les 6 ans									
		Conditions difficiles			•			•			•	
	Transmission à variation continue			•		•		•		•		•
Inspecter les freins avant et arrière			Tous les 10 000 km ou tous les 6 mois									
Remplacer le liquide de frein			Tous les 3 ans									
Remplacer le filtre à poussière et à pollen			•	•	•	•	•	•	•	•	•	•
Vérifier la date de péremption sur le kit de réparation de crevaison			Tous les ans									
Permuter les pneumatiques (vérifier leur pression et leur état au moins une fois par mois)			Tous les 10 000 km									
Inspecter visuellement les éléments suivants :												
Embouts de biellette de direction, boîtier de direction et caches			Tous les 10 000 km ou tous les 6 mois									
Composants de la suspension												
Cache-poussière de l'arbre d'entraînement												
Flexibles et conduites de frein (ABS compris)			•	•	•	•	•	•	•	•	•	•
Niveau et état de tous les liquides			•	•	•	•	•	•	•	•	•	•
Système d'échappement			•	•	•	•	•	•	•	•	•	•
Conduites et raccords d'alimentation en carburant			•	•	•	•	•	•	•	•	•	•

*1 : sauf modèles avec moteur 2,0 l

*2 : modèles avec moteur 2,0 l

Modèles destinés à l'Ukraine

Entretien à effectuer en fonction de la distance ou du temps indiqué, selon première échéance.	km X 1 000	15	30	45	60	75	90	105	120	135	150	165	180	195
	mois	12	24	36	48	60	72	84	96	108	120	132	144	156
Remplacer l'huile moteur	Lorsque le témoin s'allume ou une fois par an													
Remplacer le filtre à huile moteur	Lorsque le témoin s'allume ou tous les 2 ans													
Ajouter de l'agent nettoyant pour injecteur d'origine	Tous les 10 000 km ou tous les ans													
Remplacer l'élément de filtre à air	Tous les 30 000 km													
Inspecter les jeux aux soupapes*1	Tous les 120 000 km													
Remplacer le filtre à carburant*2						•							•	
Remplacer les bougies d'allumage	Tous les 120 000 km (inspection : tous les 15 000 km)													
Remplacer la courroie de distribution*3	Tous les 120 000 km ou tous les 6 ans													
Inspecter les courroies d'entraînement	•	•	•	•	•	•	•	•	•	•	•	•	•	•
Remplacer le liquide de refroidissement moteur	A 200 000 km ou au bout de 10 ans, puis tous les 100 000 km ou tous les 5 ans													
Remplacer le liquide de transmission	Boîte de vitesses manuelle				•					•				•
	Transmission à variation continue			•					•				•	

*1 : méthode sensorielle

Régler les soupapes lors de l'entretien des 120 000 km si elles sont bruyantes.

*2 : se reporter à la page 701 pour obtenir les informations de remplacement dans le cas de conditions d'utilisation difficiles.

*3 : modèles avec moteur 1,0 l

Entretien à effectuer en fonction de la distance ou du temps indiqué, selon première échéance.	km X 1 000	15	30	45	60	75	90	105	120	135	150	165	180	195	
	mois	12	24	36	48	60	72	84	96	108	120	132	144	156	
Inspecter les freins avant et arrière		•	•	•	•	•	•	•	•	•	•	•	•	•	
Remplacer le liquide de frein		Tous les 3 ans													
Remplacer le filtre à poussière et à pollen		•	•	•	•	•	•	•	•	•	•	•	•	•	
Vérifier l'alignement des phares		•	•	•	•	•	•	•	•	•	•	•	•	•	
Essai sur route (bruit, stabilité, fonctionnement du tableau de bord)		•	•	•	•	•	•	•	•	•	•	•	•	•	
Vérifier la date de péremption sur le kit de réparation de crevaison		Tous les ans													
Permuter les pneumatiques (vérifier leur pression et leur état au moins une fois par mois)		•	•	•	•	•	•	•	•	•	•	•	•	•	
Inspecter visuellement les éléments suivants :															
Embouts de biellette de direction, boîtier de direction et caches															
Composants de la suspension															
Cache-poussière de l'arbre d'entraînement															
Flexibles et conduites de frein (ABS compris)		•	•	•	•	•	•	•	•	•	•	•	•	•	
Niveau et état de tous les liquides															
Système d'échappement															
Conduites et raccords d'alimentation en carburant															

Sauf modèles destinés à l'Europe, à l'Ukraine et à l'Afrique du Sud

Si le véhicule est utilisé dans des conditions difficiles, les périodicités pour conditions difficiles du programme d'entretien doivent être appliquées aux éléments suivants.

Eléments	Condition
Liquide de transmission	B, D

►► Programme d'entretien*

Sauf modèles destinés à l'Europe, à l'Ukraine et à l'Afrique du Sud

Les conditions de conduite sont considérées comme difficiles dans les situations suivantes :

B. Température extrêmement élevée, supérieure à 35 °C.

D. Traction d'une remorque*, barres de toit chargées ou route de montagne.

* Non disponible sur tous les modèles

Enregistrement de l'entretien (véhicules sans carnet d'entretien)

Demander au concessionnaire d'enregistrer toutes les opérations d'entretien nécessaires ci-dessous. Conserver les récépissés de toutes les interventions effectuées sur le véhicule.

Sauf modèles destinés à l'Europe, à l'Ukraine et à l'Afrique du Sud

	km ou mois	Date	Signature ou cachet
20 000 km (ou 12 mois)			
40 000 km (ou 24 mois)			
60 000 km (ou 36 mois)			
80 000 km (ou 48 mois)			
100 000 km (ou 60 mois)			
120 000 km (ou 72 mois)			
140 000 km (ou 84 mois)			
160 000 km (ou 96 mois)			
180 000 km (ou 108 mois)			
200 000 km (ou 120 mois)			

Modèles destinés à l'Ukraine

	km ou mois	Date	Signature ou cachet
15 000 km	(ou 12 mois)		
30 000 km	(ou 24 mois)		
45 000 km	(ou 36 mois)		
60 000 km	(ou 48 mois)		
75 000 km	(ou 60 mois)		
90 000 km	(ou 72 mois)		
105 000 km	(ou 84 mois)		
120 000 km	(ou 96 mois)		
135 000 km	(ou 108 mois)		
150 000 km	(ou 120 mois)		
165 000 km	(ou 132 mois)		
180 000 km	(ou 144 mois)		
195 000 km	(ou 156 mois)		

Éléments d'entretien sous le capot

Modèles avec moteur 1,0 l

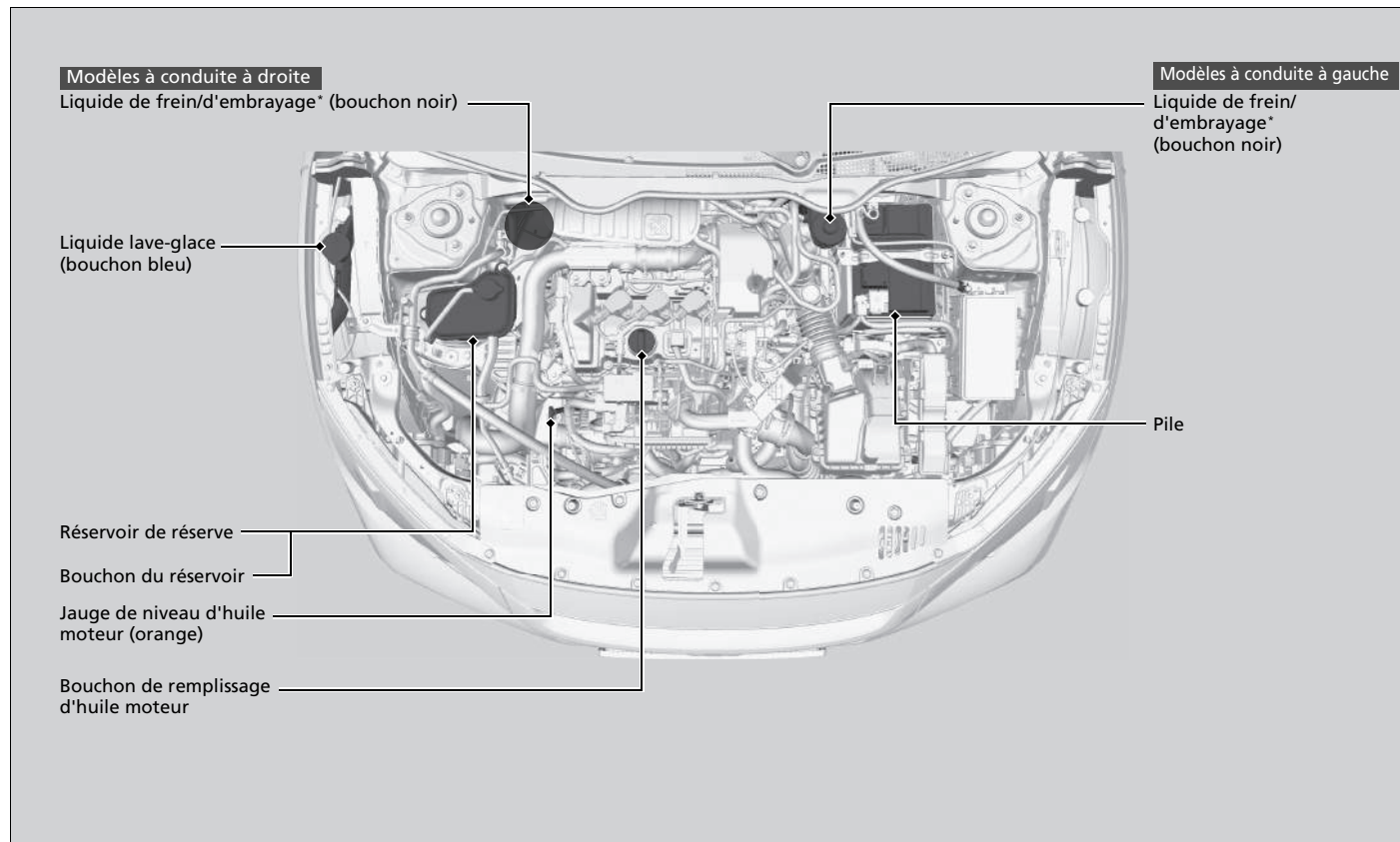

Modèles avec moteur 1,5 l

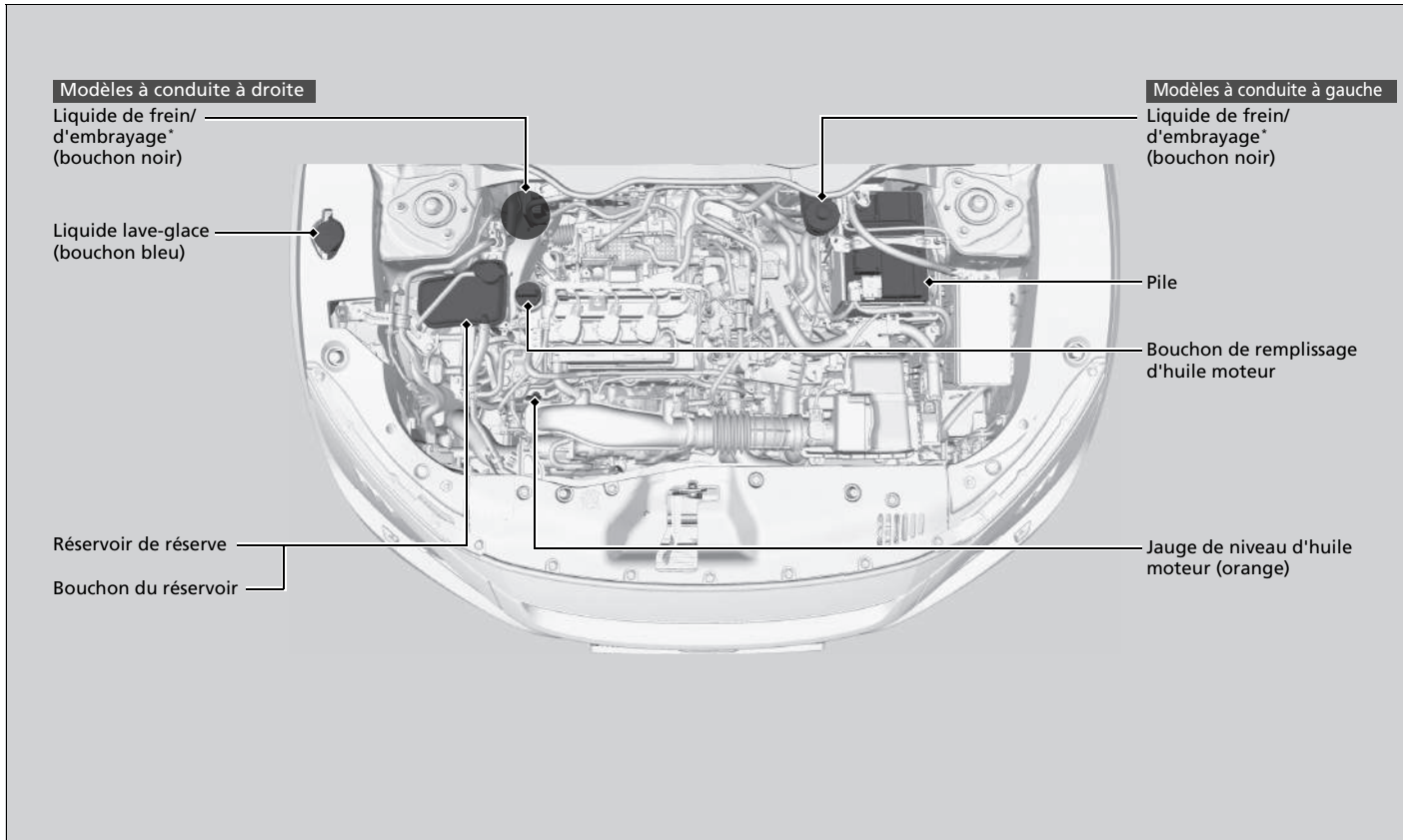

* Non disponible sur tous les modèles

Modèles avec moteur 2,0 l

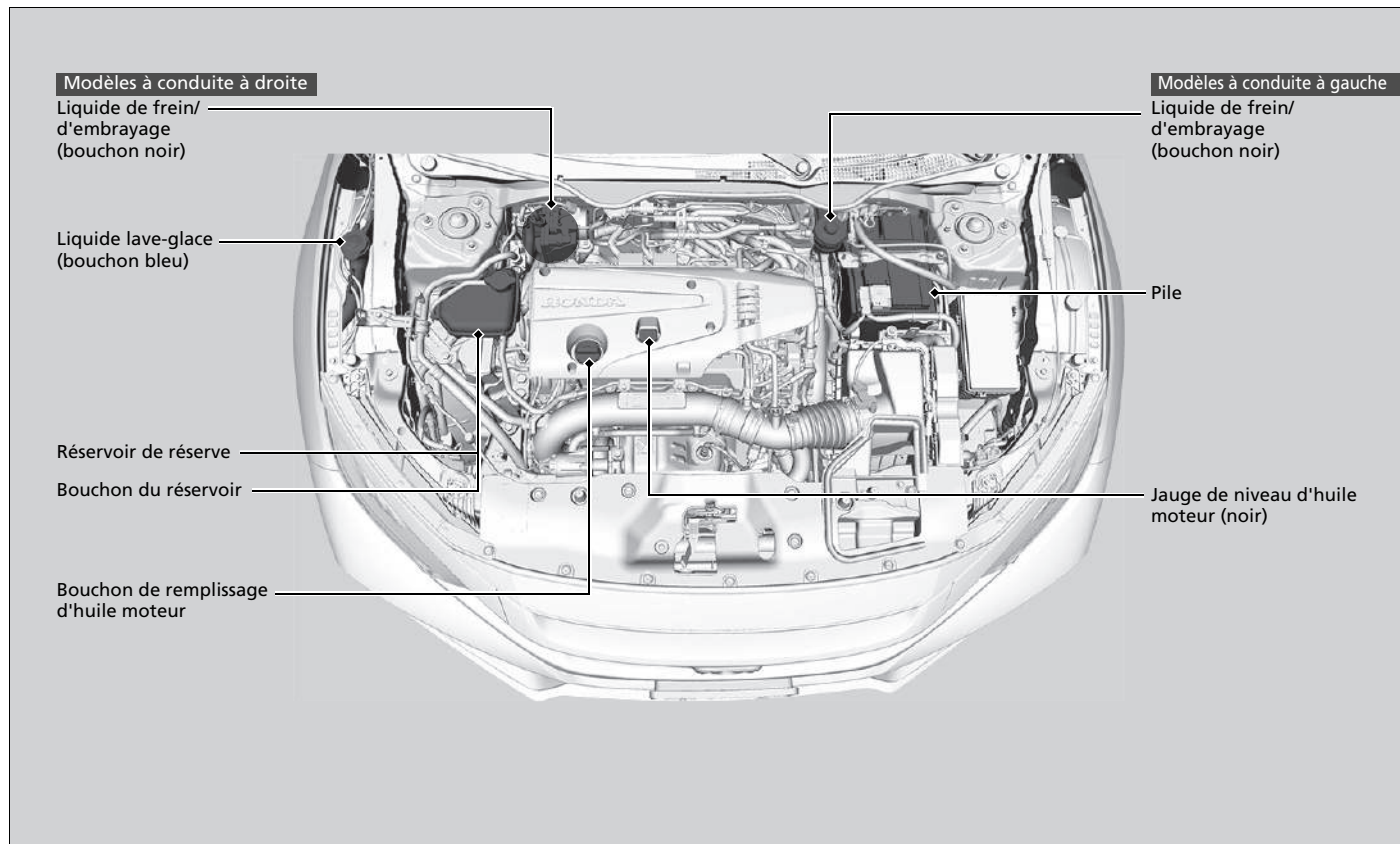

Ouverture du capot

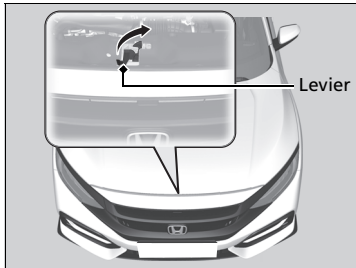
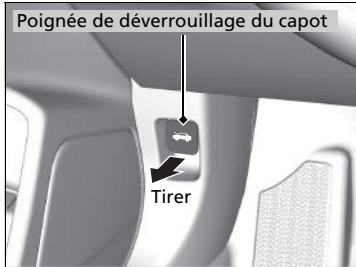

1. Stationner le véhicule sur une surface plane et serrer le frein de stationnement.
2. Tirer la poignée de déverrouillage du capot située sous l'angle extérieur inférieur du tableau de bord, côté conducteur.
 - Le capot s'entrouvre.
3. Tirer sur le levier de verrouillage du capot (situé au centre du capot sous le bord avant) et soulever le capot. Relâcher le levier après avoir soulevé légèrement le capot.

⊠ Ouverture du capot

⚠ ATTENTION

La béquille du capot peut devenir très chaude en raison de la chaleur du moteur.

Pour prévenir tout risque de brûlure, ne pas manipuler la partie métallique de la tige ; utiliser plutôt la poignée en mousse.

REMARQUE

Ne pas ouvrir le capot lorsque les essuie-glaces sont relevés. Le capot heurtera les essuie-glaces au risque d'endommager le capot et/ou les essuie-glaces.

REMARQUE

Ne pas appuyer exagérément sur le capot moteur*. Ceci risque d'endommager le capot moteur ou des composants.

Après avoir fermé le capot, vérifier qu'il est bien verrouillé.

Si le levier de verrouillage du capot est dur ou si le capot peut être ouvert sans soulever le levier, il est nécessaire de nettoyer et de lubrifier le mécanisme.

Modèles avec arrêt automatique au ralenti

Ne pas ouvrir le capot lorsque la fonction d'arrêt automatique au ralenti est activée.

* Non disponible sur tous les modèles

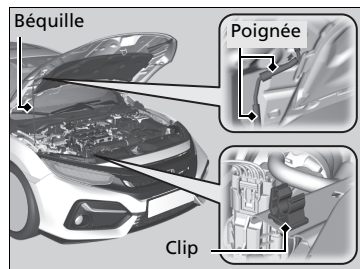

4. Saisir la béquille par la poignée et la dégager du clip. Engager la béquille dans le capot.

Pour fermer le capot, retirer la béquille, l'insérer dans le clip et abaisser doucement le capot. Lorsque le capot se trouve à environ 30 cm de hauteur, retirer la main et laisser tomber le capot.

►► Ouverture du capot

Modèles avec feu antibrouillard arrière

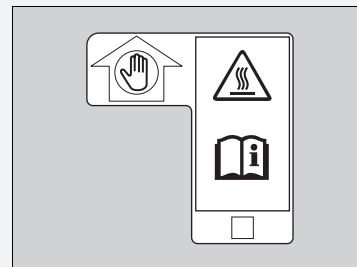

- Se saisir de la mousse.
- La béquille peut être très chaude.
- Se reporter au manuel d'utilisation.

Huile moteur recommandée

Utiliser une huile moteur d'origine ou toute autre huile moteur vendue dans le commerce, dont le type et la viscosité sont adaptés (à la température ambiante) comme illustré ci-après.

L'huile contribue largement aux performances et à la longévité du moteur. L'utilisation d'huile détériorée ou en quantité insuffisante risque d'endommager le moteur ou d'entraîner un dysfonctionnement de ce dernier.

Voir les marques sur le bouchon de remplissage d'huile moteur sur l'image suivante et sur le bouchon réel pour vérifier si le véhicule est équipé d'un filtre à particules essence*.

➤ **Appoint d'huile moteur** P. 693

» Huile moteur recommandée

Additifs d'huile moteur

Modèles avec filtre à particules essence

Il n'est pas possible d'utiliser des additifs d'huile moteur.

Modèles sans filtre à particules essence

Votre véhicule ne nécessite pas d'additifs d'huile. Ces produits risquent d'affecter les performances et la durée de vie du moteur.

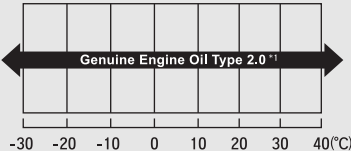
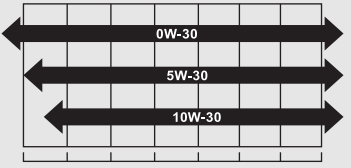

* Non disponible sur tous les modèles

Modèles destinés à l'Europe et à l'Ukraine

Modèle	Marques sur le bouchon de remplissage d'huile moteur	Huile moteur d'origine	Huile moteur du commerce
<p>Avec filtre à particules essence</p>		<ul style="list-style-type: none"> Type d'huile moteur d'origine Honda 2.0*1  <p style="text-align: center;">Température ambiante</p>	<ul style="list-style-type: none"> ACEA C2/C3  <p style="text-align: center;">Température ambiante</p>

*1 : formulée pour améliorer l'économie de carburant.

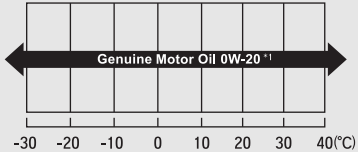
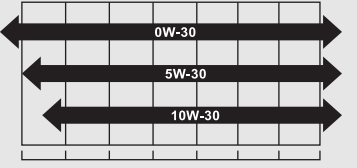
Sauf modèles destinés à l'Europe et à l'Ukraine

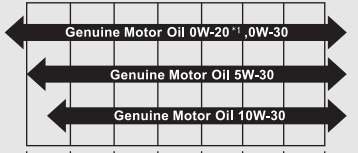
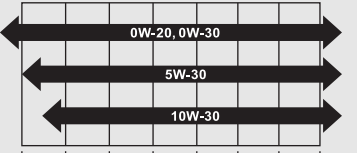
Modèle	Marques sur le bouchon de remplissage d'huile moteur	Huile moteur d'origine	Huile moteur du commerce
Avec filtre à particules essence		<ul style="list-style-type: none"> Huile moteur d'origine Honda  <p>Température ambiante</p>	<ul style="list-style-type: none"> ACEA C2/C3  <p>Température ambiante</p>
Sans filtre à particules essence		<ul style="list-style-type: none"> Huile moteur d'origine Honda  <p>Température ambiante</p>	<ul style="list-style-type: none"> Huile économique de classe de service API SM ou supérieure ACEA A5/B5  <p>Température ambiante</p>

*1 : formulée pour améliorer l'économie de carburant.

Vérification du niveau d'huile

Il est recommandé de vérifier le niveau d'huile moteur à chaque plein.

Stationner le véhicule sur une surface plane.

Après avoir arrêté le moteur, patienter environ trois minutes avant de vérifier le niveau d'huile.

⌘ Vérification du niveau d'huile

Si le niveau d'huile se trouve près de ou sous le repère inférieur, ajouter de l'huile lentement en veillant à ne pas dépasser le repère supérieur.

La quantité d'huile consommée dépend de la façon dont le véhicule est conduit, et des conditions routières et climatiques. Le taux de consommation d'huile peut atteindre 1 litre pour 1 000 km.

La consommation peut être plus importante lorsque le moteur est neuf.

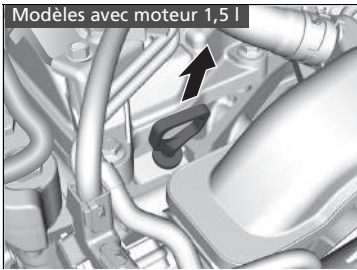
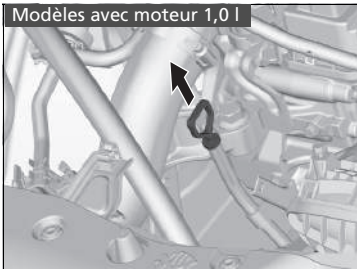

1. Retirer la jauge (orange ou noir).
2. Essuyer la jauge de niveau avec un chiffon propre ou un essuie-tout.
3. L'insérer de nouveau jusqu'au fond de l'orifice.

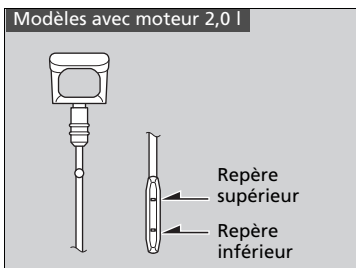
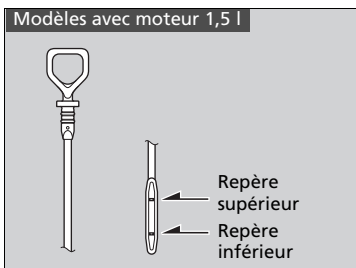
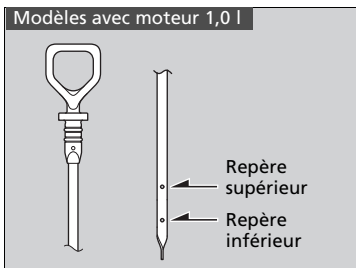

4. Retirer de nouveau la jauge et vérifier le niveau. Il doit se trouver entre les repères supérieur et inférieur. Faire l'appoint d'huile le cas échéant.

Appoint d'huile moteur

Modèles avec moteur 1,0 l

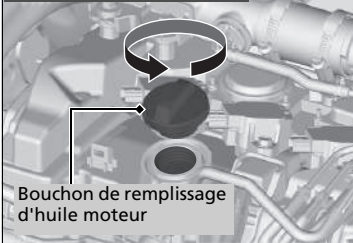

Modèles avec moteur 1,5 l

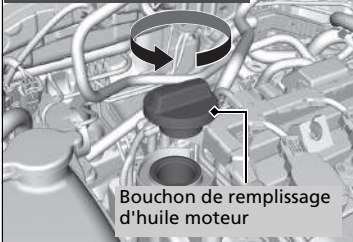

Modèles avec moteur 2,0 l

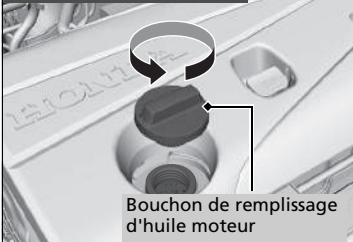

1. Dévisser et retirer le bouchon de remplissage d'huile moteur.
2. Ajouter de l'huile lentement.
3. Remettre en place le bouchon de remplissage d'huile moteur et le serrer fermement.
4. Attendre trois minutes et vérifier à nouveau le niveau d'huile moteur à l'aide de la jauge.

⌘ Appoint d'huile moteur

REMARQUE

Ne pas ajouter d'huile moteur au-delà du repère supérieur. Une quantité excessive d'huile moteur peut engendrer des fuites et une détérioration du moteur.

En cas d'écoulement d'huile, essuyer immédiatement. L'huile répandue risque d'endommager les composants du compartiment moteur.

Liquide de refroidissement moteur

Liquide de refroidissement spécifié : antigel toutes saisons/liquide de refroidissement type 2 Honda

Il s'agit d'un liquide de refroidissement pré-mélangé à 50 % d'antigel et 50 % d'eau. Ne pas ajouter d'antigel pur ni d'eau.

Il est recommandé de vérifier le niveau du liquide de refroidissement moteur à chaque plein. Vérifier le réservoir. Faire l'appoint de liquide de refroidissement moteur en conséquence.

► Liquide de refroidissement moteur

⚠ ATTENTION

Si le bouchon du réservoir est retiré alors que le moteur est encore chaud, le liquide de refroidissement risque de gicler et de provoquer de graves brûlures.

Toujours laisser refroidir le moteur et le radiateur avant de retirer le bouchon du réservoir.

Si des températures constamment en dessous de -30 °C sont attendues, revoir la concentration du mélange en liquide de refroidissement à la hausse. Consulter un concessionnaire Honda pour plus de détails au sujet du mélange approprié de liquide de refroidissement.

Si l'antigel/le liquide de refroidissement Honda n'est pas disponible, il est possible d'utiliser temporairement du liquide de refroidissement sans silicate d'une autre grande marque. Vérifier qu'il s'agit bien d'un liquide de refroidissement de qualité supérieure recommandé pour les moteurs en aluminium. L'utilisation continue d'un liquide de refroidissement d'une marque autre que Honda peut entraîner des problèmes de corrosion, et par conséquent le dysfonctionnement ou la défaillance du système de refroidissement. Le circuit de refroidissement devra être rincé et rempli de nouveau avec de l'antigel/du liquide de refroidissement Honda dès que possible.

Ne pas ajouter d'inhibiteur de corrosion ou autres additifs dans le circuit de refroidissement du véhicule. Ils pourraient ne pas être compatibles avec le liquide de refroidissement ou les composants du moteur.

Contrôle du liquide de refroidissement

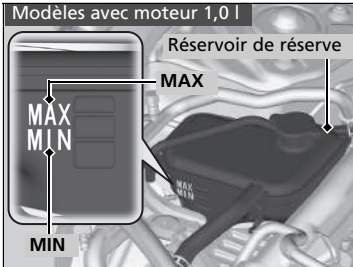

1. S'assurer que le moteur et le radiateur ont refroidi.
2. Vérifier la quantité du liquide de refroidissement dans le réservoir de réserve.
 - Si le niveau du liquide de refroidissement est inférieur au repère **MIN**, ajouter du liquide de refroidissement spécifié jusqu'au repère **MAX**.
3. Contrôler l'étanchéité du circuit de refroidissement.

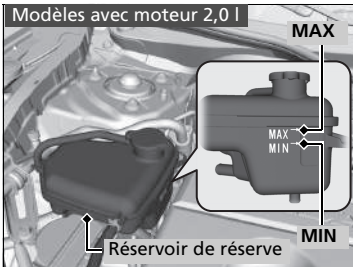
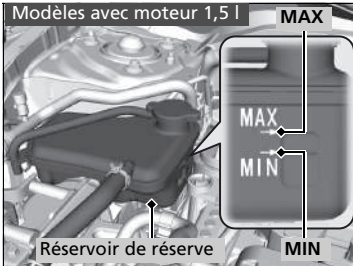

■ Appoint de liquide de refroidissement

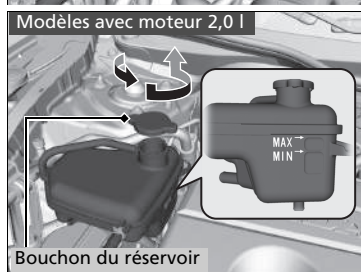
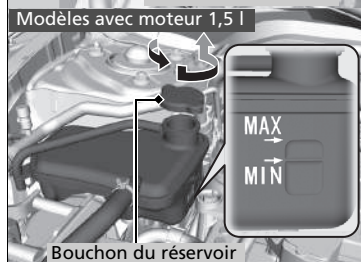
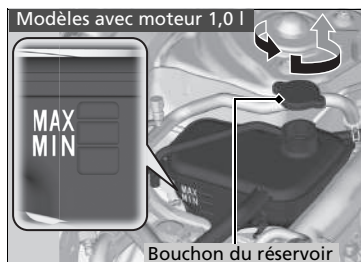

1. S'assurer que le moteur et le radiateur ont refroidi.
2. Tourner le bouchon du réservoir de 1/8e de tour dans le sens inverse des aiguilles d'une montre et dissiper la pression du circuit de refroidissement.
3. Appuyer sur le bouchon du réservoir et le tourner dans le sens inverse des aiguilles d'une montre pour le déposer.
4. Verser du liquide de refroidissement dans le réservoir jusqu'à ce qu'il atteigne le repère **MAX**.
5. Reposer le bouchon du réservoir et le serrer fermement.

►► Appoint de liquide de refroidissement

REMARQUE

Verser le liquide lentement et soigneusement afin de ne pas en renverser. Nettoyer immédiatement tout écoulement, car cela peut endommager les composants situés dans le compartiment moteur.

■ Bouchon de réservoir de liquide de refroidissement moteur

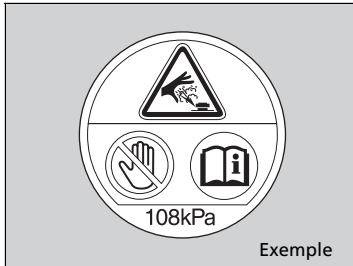

- Ne jamais ouvrir à chaud.
- Le liquide de refroidissement chaud provoque de graves brûlures.

Sauf modèles avec moteur 2,0 l

- La soupape de décharge de pression s'ouvre à 108 kPa.

Modèles avec moteur 2,0 l

- La soupape de décharge de pression s'ouvre à 127 kPa.

Liquide de transmission

Modèles à transmission à variation continue

■ Liquide de transmission à variation continue (CVT)

Liquide spécifié : Honda HCF-2

Demander à un concessionnaire de vérifier le niveau du liquide et de le remplacer si nécessaire. Respecter les périodicités d'entretien fixées pour le changement du liquide de transmission à variation continue du véhicule.

➤ **Programme d'entretien** * P. 674

Ne pas essayer de vérifier ou de changer soi-même les liquides de transmission à variation continue.

Modèles à boîte de vitesses manuelle

■ Liquide de boîte de vitesses manuelle

Liquide spécifié : Honda MTF

Demander à un concessionnaire de vérifier le niveau du liquide et de le remplacer si nécessaire. Respecter les périodicités d'entretien fixées pour le changement du liquide de boîte de vitesses manuelle du véhicule.

➤ **Programme d'entretien** * P. 674

Ne pas essayer de vérifier ou de changer soi-même les liquides de transmission manuelle.

» Liquide de transmission à variation continue (CVT)

REMARQUE

Ne pas mélanger le liquide Honda HCF-2 avec d'autres liquides de transmission.

L'utilisation d'un liquide de transmission autre que Honda HCF-2 peut affecter le fonctionnement et la durée de vie de la transmission du véhicule, et endommager cette dernière.

Tout dommage causé par l'utilisation d'un liquide de transmission non équivalent au liquide Honda HCF-2 n'est pas couvert par la garantie limitée véhicule neuf Honda.

» Liquide de boîte de vitesses manuelle

REMARQUE

Si le liquide Honda MTF n'est pas disponible, il est possible d'utiliser temporairement de l'huile moteur SAE 0W-20 ou 5W-20 certifiée API.

La remplacer par du liquide MTF dès que possible. L'huile moteur ne contient pas les additifs requis pour la boîte de vitesses et son utilisation continue peut rendre le passage des vitesses difficile et endommager la boîte de vitesses.

Liquide de frein/d'embrayage*

Liquide spécifié : liquide de frein DOT 3 ou DOT 4

Utiliser le même liquide pour les freins et l'embrayage*.

⚠ Liquide de frein/d'embrayage*

REMARQUE

Le liquide de frein DOT 5 n'est pas compatible avec le système de freinage du véhicule et peut entraîner des dommages importants.

Il est recommandé d'utiliser un produit d'origine.

Si le niveau du liquide de frein est en dessous ou au niveau du repère **MIN**, faire contrôler l'étanchéité du système ou l'état des plaquettes de frein du véhicule dès que possible par un concessionnaire.

■ Contrôle du liquide de frein

Sauf modèles avec moteur 2,0 l

Modèle à conduite à droite



Réservoir du frein

Modèle à conduite à gauche

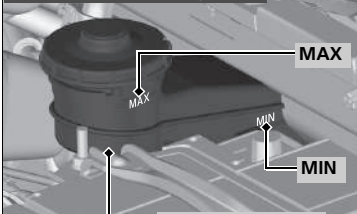

Réservoir du frein

Modèles avec moteur 2,0 l

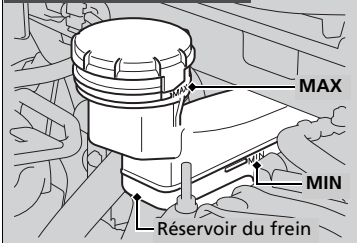

Réservoir du frein

Le niveau du liquide doit se situer entre les repères **MIN** et **MAX** indiqués sur le côté du réservoir.

Modèles à boîte de vitesses manuelle

Le réservoir de liquide de frein est également utilisé pour le liquide d'embrayage du véhicule. Tant que le niveau de liquide de freins est maintenu comme indiqué ci-dessus, il n'est pas nécessaire de contrôler le niveau de liquide d'embrayage.

Remplissage du liquide lave-glace

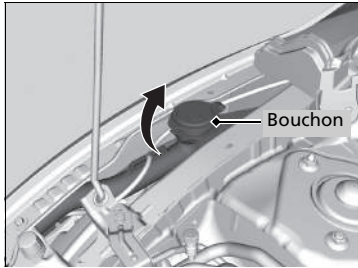

Modèles avec lave-phares

Si le niveau de lave-glace est bas, un symbole s'affiche sur l'interface d'information du conducteur.

Modèles sans lave-phares

Ouvrir le bouchon et vérifier la quantité de liquide lave-glace.

Si le niveau est bas, remplir le réservoir de lave-glace.

Verser soigneusement le liquide lave-glace. Ne pas remplir excessivement le réservoir.

Filtre à carburant

Remplacer le filtre à carburant selon les périodicités recommandées dans le programme d'entretien.

Modèles destinés à l'Ukraine et à l'Afrique du Sud

Il est recommandé de remplacer le filtre à carburant tous les 45 000 km ou tous les 3 ans, si l'on suspecte une contamination du carburant utilisé. Dans un environnement poussiéreux, le filtre peut se colmater plus rapidement.

Sauf modèles destinés à l'Europe et à l'Afrique du Sud

Il est recommandé de remplacer le filtre à carburant tous les 40 000 km ou tous les 2 ans, si l'on suspecte une contamination du carburant utilisé. Dans un environnement poussiéreux, le filtre peut se colmater plus rapidement.

Faire remplacer le filtre à carburant par un technicien qualifié. Le carburant contenu dans le circuit peut gicler et représenter un danger si tous les raccords des conduites d'alimentation en carburant ne sont pas manipulés correctement.

►► Remplissage du liquide lave-glace

REMARQUE

Ne pas ajouter d'antigel ou de mélange vinaigre/eau dans le réservoir de liquide de lave-glace.

L'antigel peut endommager la peinture du véhicule. Un mélange vinaigre/eau peut endommager la pompe du lave-glace.

Utiliser uniquement du liquide lave-glace disponible dans le commerce.

Eviter une utilisation prolongée d'eau calcaire pour éviter la formation et l'accumulation de tartre.

►► Filtre à carburant

Modèles avec système de rappel d'entretien

Le filtre à carburant doit être remplacé conformément aux indications de rappel d'entretien.

Phares

Les phares sont de type à LED. Demander à un concessionnaire Honda habilité d'inspecter et de remplacer l'ensemble de feu.

Clignotant avant, feux de position/jour

Le clignotant avant et les feux de position/jour sont de type à LED. Demander à un concessionnaire Honda habilité d'inspecter et de remplacer l'ensemble de feu.

Feux antibrouillard avant*

Les feux antibrouillard avant sont de type à LED. Demander à un concessionnaire Honda habilité d'inspecter et de remplacer l'ensemble de feu.

☞ Phares

Le réglage du faisceau des phares s'effectue en usine et ne nécessite pas d'ajustement supplémentaire. Toutefois, en cas de transport fréquent de charges lourdes dans le compartiment à bagages ou de traction d'une remorque*, faire régler le faisceau des phares par un concessionnaire ou par un technicien qualifié.

Ampoules des feux de gabarit latéraux*

En cas de remplacement, utiliser les ampoules suivantes.

Feu de gabarit latéral : 5 W (orange)

Sauf modèles avec moteur 2,0 l

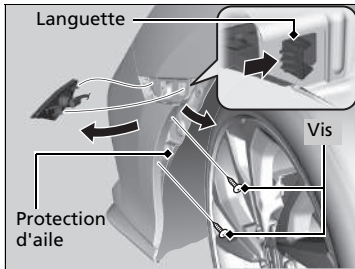

1. Déposer les vis et tirer la protection d'aile intérieure vers l'arrière.
2. Pousser la languette pour déposer l'ensemble optique.

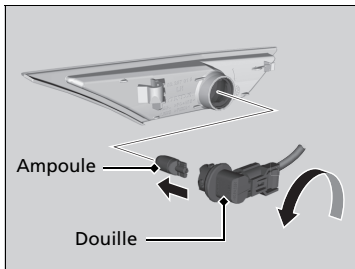

3. Tourner la douille dans le sens anti-horaire pour la retirer, puis retirer l'ampoule à remplacer.
4. Insérer une ampoule neuve.

Modèles avec moteur 2,0 l

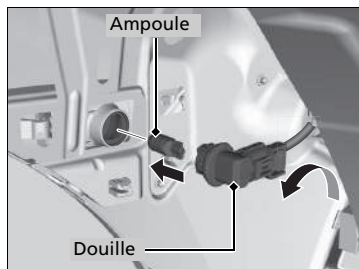
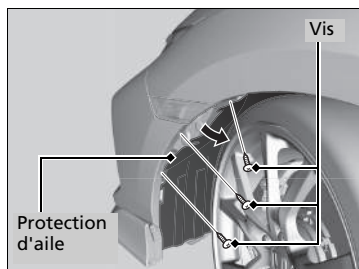

1. Tourner le volant en butée dans le sens opposé au feu à remplacer.
Côté droit : tourner le volant dans le sens anti-horaire.
Côté gauche : tourner le volant dans le sens horaire.
2. Déposer les vis et tirer la protection d'aile intérieure vers l'arrière.
3. Tourner la douille dans le sens anti-horaire pour la retirer, puis retirer l'ampoule à remplacer.
4. Insérer une ampoule neuve.

Clignotants latéraux/feux de détresse

Type de rétroviseur

Clignotants latéraux/feux de détresse : type LED

Les clignotants latéraux sont de type à LED. Demander à un concessionnaire Honda habilité d'inspecter et de remplacer l'ensemble de feu.

Type aile

Clignotants latéraux/feux de détresse : 5 W (orange)

Les ampoules des clignotants latéraux et des feux de gabarit latéraux avant sont identiques.

➤ **Ampoules des feux de gabarit latéraux*** P. 703

Ampoules de feux stop, de feux clignotants arrière et de feux de recul arrière

En cas de remplacement, utiliser les ampoules suivantes.

Feu stop : 21 W
Clignotant arrière : 21 W (orange)
Feu de recul : 16 W

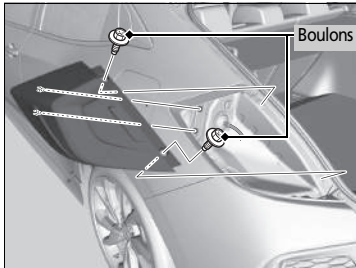

1. Déposer les boulons à l'aide d'un tournevis ou d'une douille cruciforme.
2. Dégager l'ensemble de feux du montant arrière.

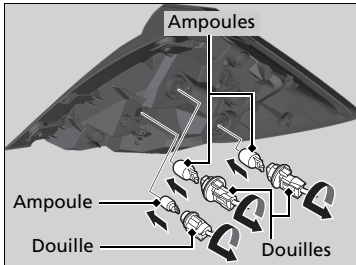

3. Tourner la douille dans le sens anti-horaire et la déposer.
4. Déposer l'ampoule à remplacer et insérer la neuve.
5. Faire glisser l'ensemble de feux sur le guide situé sur la carrosserie.
6. Aligner les goupilles avec les passe-câbles de la carrosserie, puis exercer une pression jusqu'à ce qu'elles soient complètement enfoncées.

Feux arrière et antibrouillard arrière *

Les feux arrière et les feux antibrouillard arrière sont de type à LED. Demander à un concessionnaire Honda habilité d'inspecter et de remplacer l'ensemble de feu.

Feux arrière

Les feux arrière sont de type à LED. Demander à un concessionnaire Honda habilité d'inspecter et de remplacer l'ensemble de feu.

Eclairage de plaque d'immatriculation arrière

L'éclairage de plaque d'immatriculation arrière est de type à LED. Demander à un concessionnaire Honda habilité d'inspecter et de remplacer l'ensemble de feu.

Troisième feu stop

Le troisième feu stop est de type à LED. Demander à un concessionnaire Honda habilité d'inspecter et de remplacer l'ensemble de feu.

Autres ampoules

■ Lecteurs de carte

Modèles avec commutateur de toit ouvrant ou éclairage ambiant

En cas de remplacement, utiliser les ampoules suivantes.

Lecteur de carte : 8 W

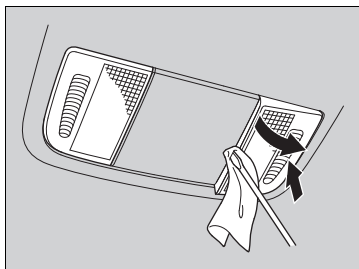

1. Appuyer sur le verre du côté opposé à celui que vous remplacez.
2. Faire lever sur le bord du cache à l'aide d'un tournevis à lame plate pour déposer le cache.
► Entourer le tournevis à lame plate d'un chiffon pour éviter les rayures.

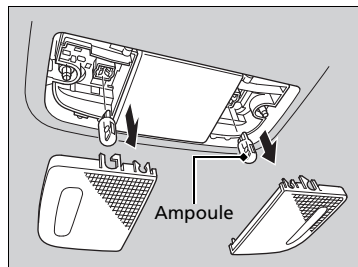

3. Déposer l'ampoule à remplacer et insérer la neuve.

Modèles sans commutateur de toit ouvrant ou éclairage ambiant

En cas de remplacement, utiliser les ampoules suivantes.

Lecteur de carte : 8 W

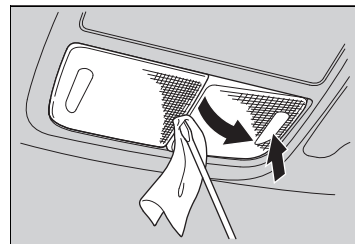

1. Appuyer sur le verre du côté opposé à celui que vous remplacez.
2. Faire lever entre les verres à l'aide d'un tournevis à tête plate pour déposer le cache.
► Entourer le tournevis à lame plate d'un chiffon pour éviter les rayures.

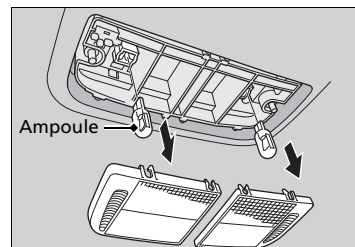

3. Déposer l'ampoule à remplacer et insérer la neuve.

■ Ampoule de plafonnier

En cas de remplacement, utiliser l'ampoule suivante.

Ampoule de plafonnier : 8 W

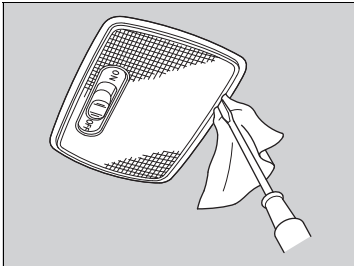

1. Faire levier sur le bord du cache à l'aide d'un tournevis à lame plate pour déposer le cache.
► Entourer le tournevis à lame plate d'un chiffon pour éviter les rayures.

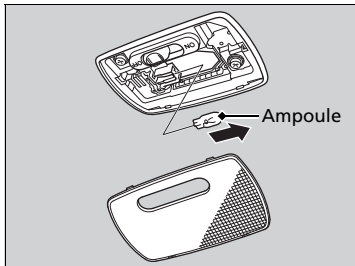

2. Déposer l'ampoule à remplacer et insérer la neuve.

* Non disponible sur tous les modèles

■ Ampoules de miroirs de courtoisie*

En cas de remplacement, utiliser les ampoules suivantes.

Ampoule du miroir de courtoisie : 2 W

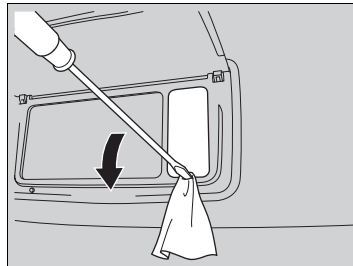

1. Faire levier sur le bord du cache à l'aide d'un tournevis à lame plate pour déposer le cache.
► Entourer le tournevis à lame plate d'un chiffon pour éviter les rayures.

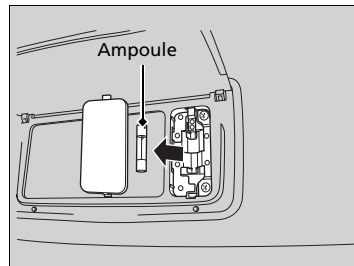

2. Déposer l'ampoule à remplacer et insérer la neuve.

■ Ampoule de la boîte à gants*

En cas de remplacement, utiliser l'ampoule suivante.

Ampoule de la boîte à gants : 3,4 W

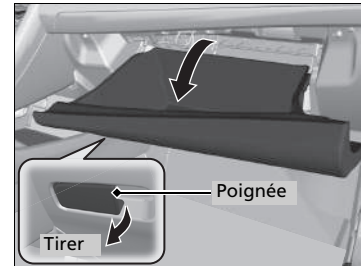

1. Ouvrir la boîte à gants.

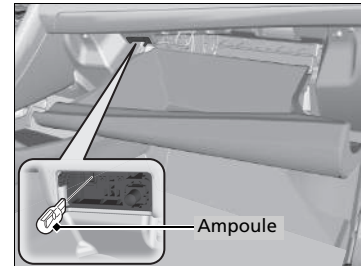

2. Déposer l'ampoule à remplacer et insérer la neuve.

■ Ampoule du compartiment à bagages

En cas de remplacement, utiliser l'ampoule suivante.

**Ampoule du compartiment
à bagages : 5 W**

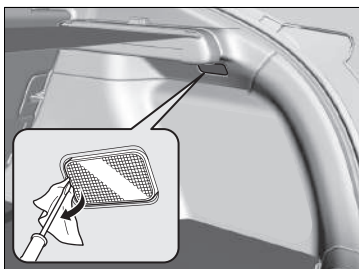

1. Faire lever sur le bord du cache à l'aide d'un tournevis à lame plate pour déposer le cache.
 - Entourer le tournevis à lame plate d'un chiffon pour éviter les rayures.

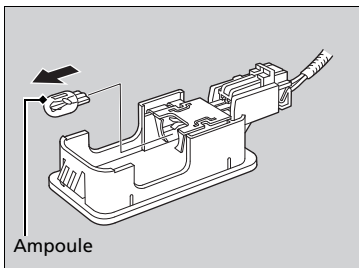

2. Déposer l'ampoule à remplacer et insérer la neuve.

Contrôle des balais d'essuie-glace

Si le caoutchouc du balai d'essuie-glace est détérioré, il laisse des traînées et les surfaces dures du balai risquent de rayer le verre du pare-brise.

Remplacement du caoutchouc des balais d'essuie-glace avant

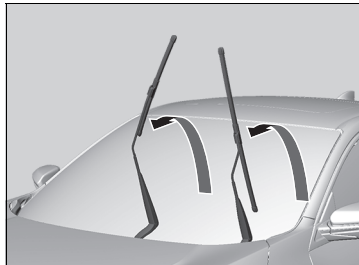
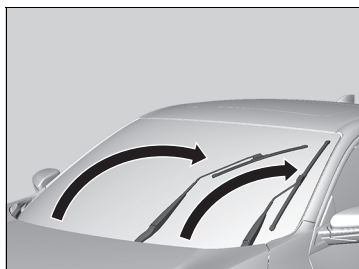

1. Mettre le contacteur d'allumage sur la position ANTIVOL **0***1.
2. Tout en maintenant la commande d'essuie-glace sur **MIST**, mettre le contacteur d'allumage sur **MARCHE II***1, puis sur ANTIVOL **0***1.
 - ▶ Les deux bras d'essuie-glace sont réglés sur la position d'entretien, comme indiqué sur l'image.
3. Relever les deux bras d'essuie-glace.

Remplacement du caoutchouc des balais d'essuie-glace avant

REMARQUE

Ne pas faire tomber le bras d'essuie-glace sur le pare-brise : cela pourrait endommager le bras d'essuie-glace et/ou le pare-brise.

*1 : les modèles équipés du système d'accès sans clé ont une touche **ENGINE START/STOP** au lieu d'un contacteur d'allumage.

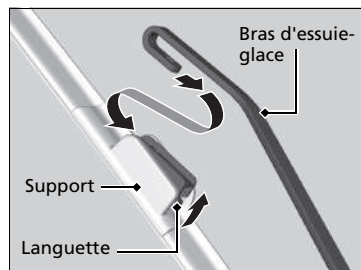

4. Enfoncer la languette, la maintenir dans cette position et retirer le support du bras d'essuie-glace en le faisant glisser.

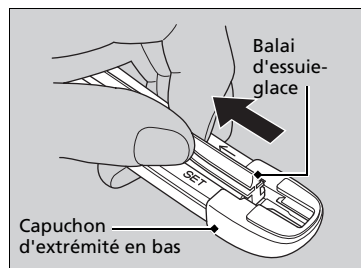

5. Tirer l'extrémité du balai d'essuie-glace dans le sens de la flèche sur l'image jusqu'à ce qu'il soit sorti du capuchon d'extrémité du support.

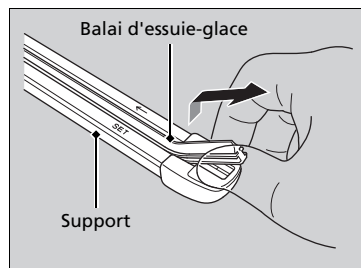

6. Tirer le balai d'essuie-glace dans le sens opposé pour le faire coulisser hors du support.

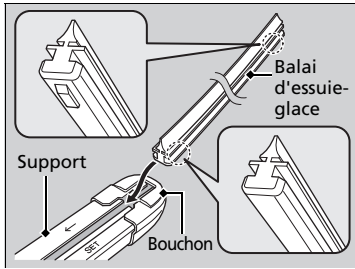

7. Insérer le côté plat du nouveau balai d'essuie-glace sur la partie inférieure du support. Insérer le balai sur toute la longueur.
8. Installer l'extrémité du balai d'essuie-glace dans le capuchon.
9. Faire glisser le support sur le bras d'essuie-glace jusqu'à ce qu'il se verrouille.
10. Abaisser les deux bras d'essuie-glace.
11. Mettre le contacteur d'allumage en position MARCHE *1 et maintenir la commande d'essuie-glace sur **MIST** jusqu'à ce que les deux bras d'essuie-glace reviennent en position normale.

*1 : les modèles équipés du système d'accès sans clé ont une touche **ENGINE START/STOP** au lieu d'un contacteur d'allumage.

Remplacement du caoutchouc des balais d'essuie-glace arrière *



1. Relever le bras d'essuie-glace.

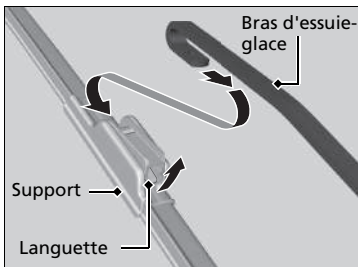

2. Enfoncer la languette, la maintenir dans cette position et retirer le support du bras d'essuie-glace en le faisant glisser.

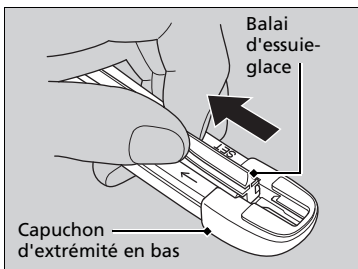

3. Tirer l'extrémité du balai d'essuie-glace dans le sens de la flèche sur l'image jusqu'à ce qu'il soit sorti du capuchon d'extrémité du support.

►► Remplacement du caoutchouc des balais d'essuie-glace arrière *

REMARQUE

Eviter de relâcher brusquement le bras d'essuie-glace ; cela risque de détériorer la vitre arrière.

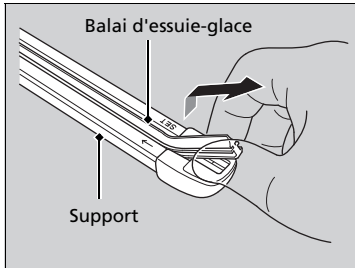

4. Tirer le balai d'essuie-glace dans le sens opposé pour le faire coulisser hors du support.

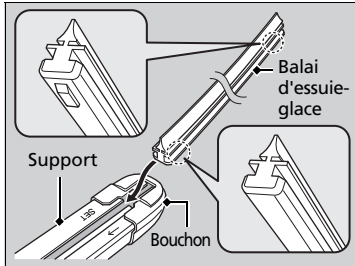

5. Insérer le côté plat du nouveau balai d'essuie-glace sur la partie inférieure du support. Insérer le balai sur toute la longueur.
6. Installer l'extrémité du balai d'essuie-glace dans le capuchon.
7. Faire glisser le support sur le bras d'essuie-glace jusqu'à ce qu'il se verrouille.
8. Abaisser le bras d'essuie-glace.

Contrôle des pneumatiques

Pour une utilisation en toute sécurité du véhicule, les pneumatiques doivent être du type et de la taille appropriés, en bon état avec une bande de roulement adéquate, et correctement gonflés.

■ Consignes de gonflage

Des pneumatiques correctement gonflés offrent une tenue de route, une durée de vie de la bande de roulement et un confort optimum. Se reporter à l'étiquette du montant de porte côté conducteur pour connaître la pression spécifiée.

Des pneumatiques sous-gonflés s'usent de manière irrégulière, affectent négativement la tenue de route et la consommation de carburant, et sont plus enclins à la surchauffe.

Des pneus surgonflés affectent le confort de conduite, sont plus sensibles aux dangers de la route et s'usent de manière irrégulière.

Avant chaque utilisation journalière du véhicule, examiner tous les pneumatiques. Si l'un des pneumatiques semble plus plat que les autres, vérifier la pression de gonflage avec un manomètre.

Au moins une fois par mois ou avant chaque long trajet, utiliser un manomètre pour mesurer la pression de gonflage de tous les pneumatiques, y compris la roue de secours*. Même les pneumatiques en bon état peuvent perdre entre 10 et 20 kPa (0,1 à 0,2 bar) par mois.

■ Consignes d'inspection

A chaque contrôle de la pression de gonflage, inspecter également les pneumatiques et les tiges de valve. Rechercher la présence de :

- Bosses ou hernies sur le flanc ou la bande de roulement des pneumatiques. Remplacer le pneumatique s'il présente des entailles, fentes ou craquelures sur son flanc. Le remplacer si du textile ou des câbles apparaissent.
- Corps étrangers et fuites d'air qu'il conviendra d'éliminer.
- Usure irrégulière de la bande de roulement. Faire vérifier l'alignement des roues par un concessionnaire.
- Usure excessive de la bande de roulement.

🔧 **Indicateurs d'usure** P. 717

- Craquelures ou autres dommages autour de la tige de valve.

* Non disponible sur tous les modèles

🔧 Contrôle des pneumatiques

⚠️ ATTENTION

Conduire avec des pneumatiques excessivement usés ou incorrectement gonflés peut provoquer un accident pouvant entraîner des blessures graves, voire mortelles.

Suivre toutes les instructions contenues dans ce manuel d'utilisation concernant le gonflage et l'entretien des pneumatiques.

Mesurer la pression de gonflage à froid. Cela signifie que le véhicule est garé depuis trois heures au moins ou qu'il a parcouru moins de 1,6 km. Le cas échéant, ajouter ou libérer de l'air jusqu'à obtenir la pression spécifiée.

Si la pression des pneus est contrôlée à chaud, elle peut être de 30-40 kPa (0,3-0,4 bar) supérieure à celle d'un contrôle effectué à froid.

Le système d'avertissement de perte de pression doit être étalonné après chaque réglage de pression des pneus.

🔧 **Système d'avertissement de perte de pression** P. 549

Faire vérifier les pneumatiques par un concessionnaire en cas de vibration constante en cours de conduite. Les pneumatiques neufs et tout pneumatique qui a été déposé et reposé doivent être correctement équilibrés.

Indicateurs d'usure

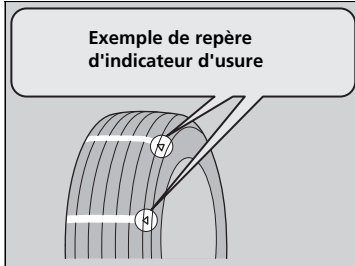

L'indicateur d'usure dans la rainure est enfoncé de 1,6 mm par rapport à la surface du pneumatique. Si l'usure de la bande de roulement est telle que l'indicateur se voit, remplacer le pneumatique. **Des pneumatiques usés présentent une adhérence réduite sur routes mouillées.**

Durée de service des pneumatiques

La durée de service des pneumatiques dépend de nombreux facteurs : habitudes de conduite, état des routes, charge du véhicule, pression de gonflage, historique d'entretien, vitesse et conditions environnementales (même lorsque les pneumatiques ne roulent pas).

En plus des inspections périodiques et du contrôle de pression de gonflage, il est recommandé d'effectuer une inspection annuelle lorsque les pneumatiques ont plus de cinq ans. Tous les pneumatiques, roue de secours* incluse, doivent être remplacés après une durée de service de 10 ans à partir de la date de fabrication, quels que soient leur état et leur degré d'usure.

* Non disponible sur tous les modèles

►► Contrôle des pneumatiques

Modèles avec moteur 2,0

Conduite à haute vitesse

Nous recommandons de ne pas dépasser les limites de vitesse indiquées et de ne pas rouler plus vite que ce que permettent les conditions. En cas de conduite à des vitesses élevées (plus de 220 km/h), régler la pression des pneus à froid comme indiqué ci-dessous afin d'éviter toute accumulation excessive de chaleur et toute défaillance soudaine du pneu.

Taille des pneus 245/30ZR20 90Y

Nombre de passagers	Pression
1	Avant : 280 kPa (2,8 bar)
2	Arrière : 230 kPa (2,3 bar)
3	Avant : 290 kPa (2,9 bar)
4	Arrière : 250 kPa (2,5 bar)

Modèles avec l'inscription FORGED gravée sur la roue

Ce véhicule est équipé de pneus à forte adhérence.

Ces pneus ont des rainures moins profondes et s'usent plus rapidement que les pneus ordinaires disponibles dans le commerce, car ils privilégient l'adhérence sur sol sec.

Vérifier régulièrement la profondeur de sculpture.

Rouler à une vitesse sûre par temps pluvieux et sur route mouillée.

Remplacement des pneumatiques

Remplacer les pneus par des pneumatiques radiaux de même taille, capacité de charge, indice de vitesse et indice de pression des pneus maximale à froid (comme indiqué sur le flanc du pneumatique). L'utilisation de pneumatiques de taille et de conception différentes peut altérer le fonctionnement de certains systèmes du véhicule, tels que l'ABS et le système d'assistance à la stabilité du véhicule (VSA).

Il est recommandé de remplacer les quatre pneumatiques en même temps. Si cela n'est pas possible, remplacer les pneumatiques avant et les pneumatiques arrière par paire.

S'assurer que les spécifications des jantes correspondent aux spécifications des jantes d'origine.

► Remplacement des pneumatiques

ATTENTION

Le montage de pneumatiques inappropriés sur le véhicule peut affecter sa tenue de route et sa stabilité. Ceci peut provoquer un accident pouvant entraîner des blessures graves, voire mortelles.

Toujours utiliser des pneus du type et de la taille recommandés sur l'étiquette apposée sur le véhicule.

Permutation des pneumatiques

La permutation des pneumatiques conformément au programme d'entretien permet une usure plus régulière et augmente leur durée de vie.

■ Pneumatiques sans repères de sens de rotation

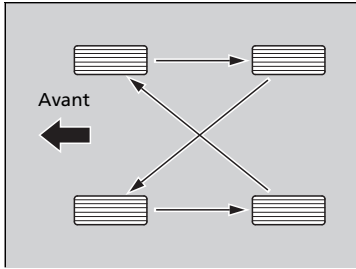

Permuter les pneumatiques comme indiqué ici.

■ Pneumatiques avec repères de sens de rotation

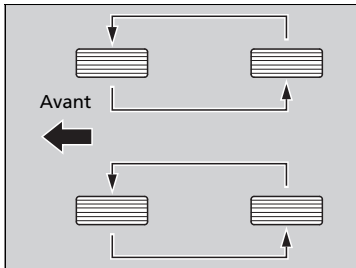

Permuter les pneumatiques comme indiqué ici.

☒ Permutation des pneumatiques

Les pneumatiques à sculptures directionnelles peuvent être permutés uniquement entre l'avant et l'arrière (pas d'un côté à l'autre).

Les pneumatiques directionnels doivent être montés avec le repère de sens de rotation orienté vers l'avant, comme indiqué ci-dessous.

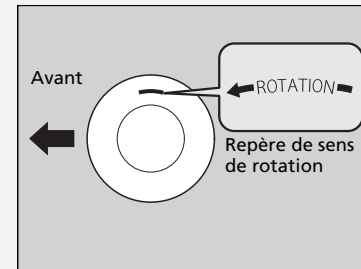

Lorsque les pneumatiques sont permutés, penser à vérifier leur pression de gonflage.

Le système d'avertissement de perte de pression doit être étalonné après chaque permutation des pneus.

☒ **Système d'avertissement de perte de pression** P. 549

Dispositifs de traction pour conditions enneigées

Si les routes sont enneigées ou verglacées, monter des pneumatiques hiver ou des chaînes, ralentir et maintenir une distance suffisante entre les véhicules.

Tourner le volant ou actionner les freins avec précaution pour éviter de dérapier.

Utiliser des chaînes, des pneumatiques hiver ou des pneumatiques toutes saisons en fonction des besoins ou conformément à la législation.

Lors de la pose, se reporter aux points suivants.

Pour les pneumatiques hiver :

- Choisir des pneumatiques de taille et de capacité de charge similaires aux pneumatiques d'origine.
- Poser les pneumatiques hiver sur les quatre roues.

Pour les chaînes :

- Consulter un concessionnaire avant l'achat de tout type de chaînes pour le véhicule.
- Les poser uniquement sur les pneumatiques avant.
- Le véhicule présentant un jeu limité entre le pneumatique et le passage de roue, il est fortement recommandé d'utiliser les chaînes indiquées ci-dessous :

Dimension du pneumatique d'origine*1	Type de chaîne
215/55R16 93V	RUD-matic classic 48489
235/45R17 94W ²	(non disponible)
245/30ZR20 90Y ³	(non disponible)
235/40R18 95Y	SCC 0154705 pour voitures et camions

*1 : la dimension du pneu d'origine est spécifiée sur l'étiquette d'information relative aux pneumatiques située sur le montant de porte côté conducteur.

*2 : il est impossible de monter les chaînes sur ce pneu. Si l'utilisation de chaînes est requise, remplacer les pneus par des pneus 215/55R16 d'origine.

*3 : il est impossible de monter les chaînes sur ce pneu. Si l'utilisation de chaînes est requise, remplacer les pneus par des pneus 235/40R18 d'origine.

► Dispositifs de traction pour conditions enneigées

⚠ ATTENTION

L'utilisation de mauvaises chaînes ou une mauvaise installation des chaînes peut endommager les conduites de frein et provoquer un accident pouvant entraîner des blessures graves ou mortelles.

Suivre les instructions du présent manuel d'utilisation concernant le choix et l'utilisation des chaînes.

REMARQUE

Les équipements de traction de mauvaise taille ou mal installés peuvent endommager les conduites de frein, la suspension, la carrosserie et les roues du véhicule. Arrêter le véhicule immédiatement si ces équipements cognent contre une pièce du véhicule.

Selon la législation de l'UE sur les pneumatiques, en cas d'utilisation de pneumatiques hiver, il est nécessaire d'apposer une étiquette mentionnant la vitesse maximum autorisée dans le champ de vision du conducteur, dans le cas où la vitesse maximum du véhicule est supérieure à la vitesse maximum autorisée avec le pneumatique hiver. Cette étiquette est disponible chez le revendeur de pneumatiques. Pour toute question, consulter un concessionnaire.

Une fois les chaînes posées, suivre les instructions du fabricant de chaînes quant aux limites de fonctionnement du véhicule.

- Lors de la pose, suivre les instructions du fabricant des chaînes. Les serrer au maximum.
- Vérifier que les chaînes ne touchent pas les conduites de frein ou la suspension.
- Conduire lentement.

► Dispositifs de traction pour conditions enneigées

Utiliser des chaînes uniquement en cas d'urgence ou lorsqu'elles sont légalement requises pour traverser une certaine zone.

Redoubler de prudence en cas de conduite avec des chaînes sur la neige ou le verglas. Leur tenue de route est moins prévisible que de bons pneumatiques hiver sans chaînes.

Si votre véhicule est équipé de pneus été à forte adhérence*¹ ou ultra hautes performances*², il faut tenir compte du fait que ces pneus ne sont pas conçus pour les conditions de conduite hivernale. Pour plus d'informations, contacter un concessionnaire.

*1 : modèles avec l'inscription FORGED gravée sur la roue

*2 : modèles avec moteur 2.0 l sans inscription FORGED gravée sur la roue

Modèles avec moteur 2,0 l

Ce véhicule est équipé d'origine de pneus à forte adhérence*¹ ou de pneus hautes performances*². S'ils sont exposés à des températures inférieures à environ 7 °C, les pneus ne fonctionneront pas au maximum de leur potentiel.

N'utilisez pas de pneus hautes performances si les températures ambiantes sont inférieures à -10 °C*¹ ou -20 °C*² : les pneus peuvent devenir fragiles et par conséquent, des fissures peuvent apparaître à la surface.

*1 : modèles avec l'inscription FORGED gravée sur la roue

*2 : modèles sans l'inscription FORGED gravée sur la roue

Contrôle de la batterie

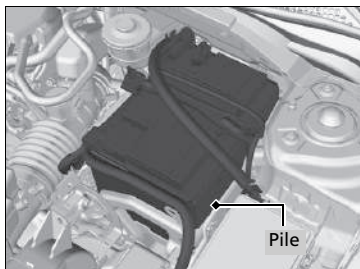

L'état de la batterie est contrôlé par un capteur situé sur la borne négative de la batterie. En cas de problème avec ce capteur, l'interface d'information du conducteur affichera un message d'avertissement. Dans ce cas, faire inspecter le véhicule par un concessionnaire.

Contrôler la corrosion des bornes de batterie tous les mois.

Si la batterie du véhicule est débranchée ou déchargée :

- Le système audio* est désactivé.
➤ Réactivation du système audio P. 287
- L'horloge se remet à zéro.
➤ Horloge P. 186
- Le système d'immobilisation* doit être réinitialisé.
➤ Témoin du système d'immobilisation P. 122

» Pile

⚠ ATTENTION

Pendant son fonctionnement normal, la batterie émet de l'hydrogène, qui est un gaz explosif.

Une étincelle ou une flamme nue peut faire exploser la batterie avec une force suffisante pour provoquer des blessures graves ou mortelles.

Ne pas approcher d'étincelles, de flammes nues et ne pas fumer à proximité de la batterie.

Porter des vêtements protecteurs et un masque, ou confier l'entretien de la batterie à un technicien qualifié.

⚠ ATTENTION

La batterie contient de l'acide sulfurique (électrolyte) qui est hautement corrosif et toxique.

Toute projection d'électrolyte dans les yeux ou sur la peau peut provoquer de graves brûlures. Porter des lunettes et des vêtements de protection lors d'une intervention sur ou à proximité de la batterie.

Toute ingestion d'électrolyte peut provoquer un empoisonnement mortel si aucune action immédiate n'est prise.

TENIR HORS DE PORTEE DES ENFANTS

Mise en charge de la batterie

Débrancher les deux câbles de la batterie afin de ne pas endommager le circuit électrique du véhicule. Toujours débrancher le câble négatif (-) en premier, et le rebrancher en dernier.

☒ Pile

Procédures d'urgence

Yeux : rincer avec de l'eau contenue dans une tasse ou tout autre contenant pendant au moins 15 minutes. (De l'eau sous pression peut endommager l'œil.) Appeler immédiatement un médecin.

Peau : retirer tout vêtement contaminé. Rincer la peau avec de grandes quantités d'eau. Appeler immédiatement un médecin.

Ingestion : boire de l'eau ou du lait. Appeler immédiatement un médecin.

En cas de corrosion, nettoyer les bornes de la batterie avec un mélange de levure chimique et d'eau. Nettoyer les bornes avec un chiffon humide. Essuyer la batterie à l'aide d'un chiffon/d'une serviette. Enduire les bornes de graisse pour prévenir la corrosion.

Lors du remplacement de la batterie, la batterie de remplacement doit répondre aux mêmes spécifications. Pour plus d'informations, contacter un concessionnaire.

Modèles avec arrêt automatique au ralenti

La batterie de ce véhicule est spécialement conçue pour un modèle équipé de l'arrêt automatique au ralenti. L'utilisation d'une batterie autre que celle de type spécifié peut raccourcir la durée de vie de la batterie et empêcher l'activation de l'arrêt automatique au ralenti. En cas de remplacement de cette batterie, s'assurer d'opter pour le type de batterie spécifié. Consulter un concessionnaire pour plus de détails.

☒ **Spécifications** P. 804

Modèles destinés à l'Europe

Remplacement de la batterie

En cas de dépose et de remplacement de la batterie, toujours suivre les procédures de sécurité d'entretien et respecter les avertissements lors du contrôle de la batterie pour éviter tout risque potentiel.

➤ **Sécurité d'entretien** P. 663

➤ **Contrôle de la batterie** P. 722

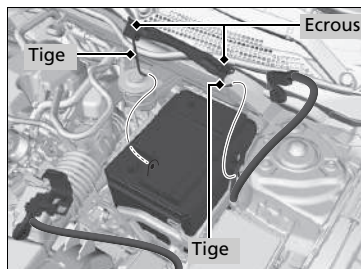
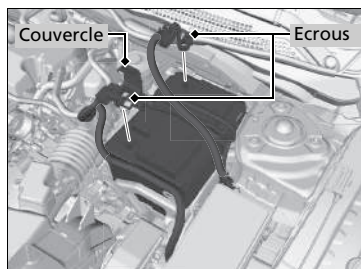

1. Mettre le contacteur d'allumage sur ANTIVOL **0***1. Ouvrir le capot.
2. Desserrer l'écrou sur le câble négatif de batterie, puis débrancher le câble de la borne négative (-).
3. Ouvrir le cache de la borne positive de batterie. Desserrer l'écrou sur le câble positif de batterie, puis débrancher le câble de la borne positive (+).
4. A l'aide d'une clé, desserrer les écrous de chaque côté de la bride de la batterie.
5. Sortir l'extrémité inférieure de chaque tirant de l'orifice sur le support de batterie et déposer l'ensemble composé du support et des tirants.

►► Pile

Les témoins du régulateur de vitesse adaptatif (ACC)*, du régulateur de vitesse adaptatif (ACC) avec maintien de distance de sécurité à basse vitesse*, de détection du changement de voie*, du système d'assistance à la stabilité du véhicule (VSA), de l'assistance à la stabilité du véhicule OFF, du système d'avertissement de perte de pression/de basse pression des pneus*, du système d'avertissement de perte de pression* et du système de freinage automatique d'urgence (CMBS)* peuvent s'allumer lorsque le contacteur d'allumage est placé sur MARCHE **II***1 après le rebranchement de la batterie.

Conduire sur une courte distance à plus de 20 km/h. Le témoin doit s'éteindre. S'il ne le fait pas, faire contrôler le véhicule par un concessionnaire.

►► Remplacement de la batterie

REMARQUE

La mise au rebut inadéquate de la batterie peut nuire à l'environnement et à la santé. Toujours vérifier les réglementations locales relatives à la mise au rebut des batteries.

Ce symbole figurant sur la batterie signifie que ce produit ne doit pas être traité comme une ordures ménagère.



*1 : les modèles équipés du système d'accès sans clé ont une touche **ENGINE START/STOP** au lieu d'un contacteur d'allumage.

* Non disponible sur tous les modèles

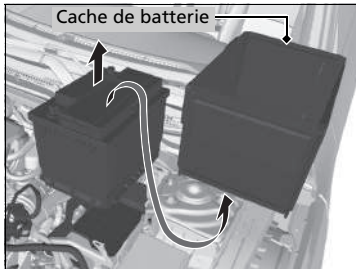

6. Déposer le cache de batterie.
7. Extraire la batterie avec précaution.

☒ Remplacement de la batterie

Toujours débrancher le câble négatif (-) en premier, et le rebrancher en dernier.

Pour installer une nouvelle batterie, répéter la procédure en sens inverse.

Modèles destinés à l'Europe

Etiquette de batterie



Etiquette de batterie

DANGER

- Ne pas approcher de flammes ni d'étincelles près de la batterie. La batterie produit des gaz explosifs qui peuvent provoquer une explosion.
- Porter des lunettes de protection et des gants en caoutchouc lors de la manipulation de la batterie pour éviter tout risque de brûlures ou de perte de la vue en cas d'exposition à de l'électrolyte de batterie.
- Ne pas laisser des enfants manipuler la batterie, en aucun cas. S'assurer que toute personne manipulant la batterie a une bonne compréhension des dangers et des procédures de manipulation correctes.
- Manipuler l'électrolyte avec des précautions particulières car il contient de l'acide sulfurique dilué. L'exposition des yeux ou de la peau peut provoquer des brûlures ou une perte de la vue.
- Lire attentivement ce manuel et assimiler ces instructions avant de manipuler la batterie. L'inobservation de cette consigne peut entraîner des blessures graves et endommager le véhicule.
- Ne pas utiliser la batterie si le niveau d'électrolyte est inférieur ou égal au niveau recommandé. L'utilisation d'une batterie dotée d'un électrolyte faible peut provoquer une explosion et des blessures graves.

Remplacement de la pile bouton

Si le témoin ne s'allume pas lorsque la touche est enfoncée, remplacer la pile.

■ Clé rétractable*

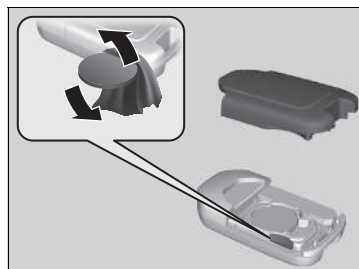

Type de pile : CR2032

1. A l'aide d'une pièce de monnaie, faire levier sur le bord et déposer le demi-boîtier supérieur.
▶ Entourer la pièce de monnaie d'un chiffon pour éviter de rayer la clé rétractable.
2. Retirer la pile bouton à l'aide du petit tournevis à lame plate.
3. Veiller à bien respecter la polarité de la pile.

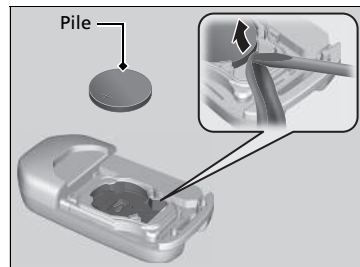

☒ Remplacement de la pile bouton

⚠ ⚠ ATTENTION

DANGER DE BRULURE CHIMIQUE

La pile qui alimente la télécommande peut provoquer de graves brûlures internes, voire entraîner la mort, en cas d'ingestion.

Maintenir les piles neuves et usées à l'écart des enfants.

En cas de soupçons d'ingestion de la pile par un enfant, consulter immédiatement un médecin.

Un repère d'avertissement est situé à proximité de la pile bouton*.

REMARQUE

Si une pile n'est pas mise au rebut selon les réglementations, elle peut nuire à l'environnement. Toujours vérifier les réglementations locales relatives à la mise au rebut des batteries.

Modèles destinés à l'Europe

Ce symbole figurant sur la batterie signifie que ce produit ne doit pas être traité comme une ordure ménagère.



* Non disponible sur tous les modèles

■ Télécommande d'accès sans clé*



Type de pile : CR2032

1. Retirer la clé intégrée.
2. A l'aide d'une pièce de monnaie, faire levier sur le bord et déposer le demi-boîtier supérieur.
 - Entourer la pièce de monnaie d'un chiffon pour éviter de rayer la télécommande d'accès sans clé.
 - Déposer avec précaution pour éviter de perdre les vis.
3. Veiller à bien respecter la polarité de la pile.

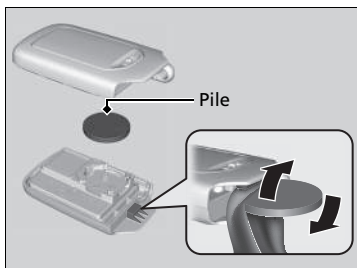

▣ Remplacement de la pile bouton

Des piles de rechange sont disponibles dans le commerce ou chez un concessionnaire.

Modèles avec système de commande de la climatisation et feu antibrouillard arrière

Climatisation

Pour un fonctionnement correct et sûr du système de commande de la climatisation, le circuit de réfrigérant doit être entretenu par un technicien qualifié uniquement.

Ne jamais réparer ou remplacer l'évaporateur de la climatisation (serpentin de refroidissement) par un dispositif récupéré sur un véhicule usagé ou endommagé.

» Climatisation

REMARQUE

La mise à l'air du réfrigérant est nocive pour l'environnement. Pour éviter la mise à l'air du réfrigérant, ne jamais remplacer l'évaporateur par un dispositif récupéré sur un véhicule usagé ou endommagé.

Le réfrigérant présent dans la climatisation du véhicule est inflammable et peut s'enflammer au cours de l'entretien si les procédures correctes ne sont pas respectées.

L'étiquette du climatiseur se trouve sous le capot :



 : attention

 : réfrigérant inflammable

 : nécessite l'intervention d'un technicien qualifié pour l'entretien

 : climatisation

Filtre à poussière et à pollen

■ Quand remplacer le filtre à poussière et à pollen

Remplacer le filtre à poussière et à pollen selon le programme d'entretien recommandé. Il est recommandé de remplacer le filtre plus tôt si le véhicule circule dans un environnement poussiéreux.

📄 **Programme d'entretien*** P. 674

■ Comment remplacer le filtre à poussière et à pollen

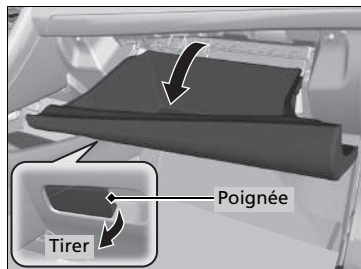

1. Ouvrir la boîte à gants.

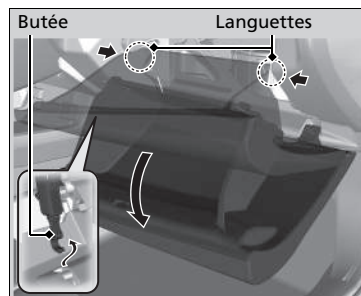

Modèles avec amortisseur de boîte à gants

2. Pousser la butée de la boîte à gants côté conducteur pour la détacher de la boîte à gants.

Tous les modèles

3. Dégager les deux languettes en appuyant sur chaque panneau latéral.

4. Faire pivoter la boîte à gants pour la dégager.

📄 Filtre à poussière et à pollen

Si le débit d'air provenant du système de chauffage*/système de commande de la climatisation* se détériore de façon notable et si les vitres s'embuent facilement, les filtres doivent probablement être remplacés.

Le filtre à poussière et à pollen collecte le pollen, la poussière et autres particules présentes dans l'air.

En cas de doute quant à la façon de remplacer le filtre à poussière et à pollen, faire appel à un concessionnaire.

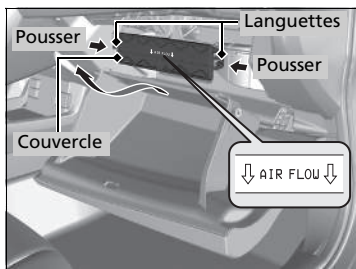

5. Enfoncer les languettes aux extrémités du couvercle de boîtier de filtre et le déposer.

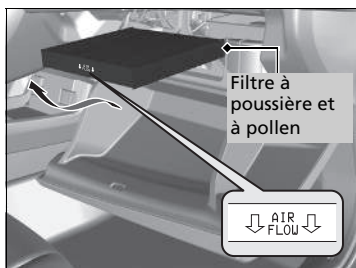

6. Déposer le filtre du boîtier.
7. Poser un filtre neuf dans le boîtier.
► Orienter la flèche **AIR FLOW** vers le bas.

►► Filtre à poussière et à pollen

Modèles avec amortisseur de boîte à gants

Poser le filtre à poussière et à pollen :

1. Poser le cache du carter de filtre.
2. Déposer la griffe côté conducteur au bas de la boîte à gants.
3. Faire pivoter la boîte à gants pour la mettre en position. Réinstaller les languettes.
4. Ouvrir la boîte à gants d'environ 30°.
5. Installer la partie crochetée de la butée sur la boîte à gants. Pour installer la butée, placer une main au fond de la boîte à gants.
6. Installer la griffe au bas de la boîte à gants.

Après avoir installé la boîte à gants, l'ouvrir et la fermer plusieurs fois pour s'assurer qu'elle est posée correctement.

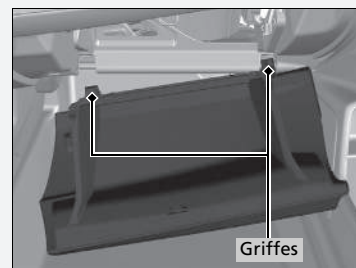

Entretien de l'habitacle

Utiliser un aspirateur pour enlever la poussière avant d'utiliser un chiffon.
Pour nettoyer, utiliser un chiffon humide et une solution de détergent doux et d'eau chaude.
Utiliser un chiffon propre pour éliminer les résidus de détergent.

Nettoyage des ceintures de sécurité

Utiliser une brosse souple et une solution de savon doux et d'eau chaude pour nettoyer les ceintures de sécurité. Laisser les ceintures de sécurité sécher à l'air libre. Essuyer les boucles des ancrages de ceintures de sécurité à l'aide d'un chiffon propre.

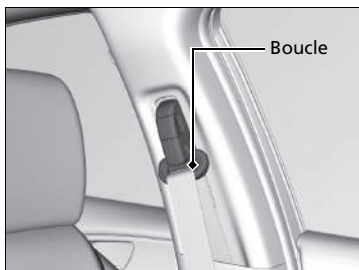

Entretien de l'habitacle

Ne pas verser de liquides dans l'habitacle.
Les dispositifs et circuits électriques peuvent présenter des dysfonctionnements après avoir été éclaboussés.

Ne pas pulvériser de produits à base de silicone sur des dispositifs électriques tels que des interrupteurs et des dispositifs audio.

Le non-respect de cette consigne peut provoquer des dysfonctionnements de ces dispositifs ou un incendie dans l'habitacle.

Si un produit pulvérisé à base de silicone a été utilisé sur des dispositifs électriques, consulter un concessionnaire.

Selon leur composition, les solvants chimiques et diffuseurs aromatiques liquides peuvent entraîner une décoloration, des plis et des craquelures sur les tissus et les éléments à base de résine.

Ne pas utiliser de solvants alcalins ou biologiques tels que le benzène ou l'essence.

Après avoir utilisé des solvants chimiques, veiller à les essuyer soigneusement avec un chiffon sec.

Si des chiffons imbibés de solvants chimiques ont été posés sur des tissus ou des éléments à base de résine pendant une période prolongée, laver ces derniers.

Faire attention de ne pas répandre de l'assainisseur d'air liquide.

Nettoyage des vitres

Nettoyer à l'aide d'un produit de nettoyage pour vitres.

Tapis de sol*

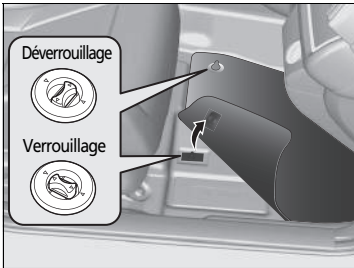

Le tapis de sol du conducteur est accroché aux dispositifs d'ancrage de plancher, ce qui l'empêche de glisser vers l'avant. Pour déposer un tapis de sol afin de le nettoyer, tourner les boutons d'ancrage dans la position déverrouillage.

Pour la repose après le nettoyage, tourner les boutons d'ancrage dans la position verrouillage.

Ne pas placer de tapis de sol supplémentaires sur les tapis accrochés.

Entretien du cuir véritable*

Pour nettoyer correctement le cuir :

1. Utiliser d'abord un aspirateur ou chiffon doux sec pour éliminer toute la saleté ou poussière.
2. Nettoyer le cuir avec un chiffon doux trempé dans une solution composée à 90 % d'eau et 10 % de solution savonneuse neutre.
3. Essuyer tout résidu de savon avec un chiffon humide propre.
4. Essuyer l'eau résiduelle et laisser le cuir sécher à l'air libre et à l'ombre.

Nettoyage des vitres

Des fils sont fixés sur la partie intérieure de la vitre arrière. Essuyer dans le sens des fils à l'aide d'un chiffon doux de façon à ne pas les endommager.

Veiller à ne pas verser de liquides, tels que de l'eau ou du nettoyant à vitre, sur les pourtours des caches de la caméra du capteur avant* et du détecteur de pluie/lumière*.

- **Fonctionnement automatique (commande d'éclairage automatique)** P. 225
- **Essuie-glaces intermittents automatiques*** P. 234
- **Caméra du capteur avant** P. 630

Tapis de sol*

Lors de l'utilisation de tapis de sol qui ne sont pas d'origine, veiller à ce qu'ils soient conçus pour ce véhicule, qu'ils s'adaptent correctement et qu'ils soient bien fixés par les dispositifs d'ancrage de plancher.

Positionner correctement les tapis de sol arrière. S'ils ne sont pas correctement positionnés, ils risquent de gêner les mouvements des sièges avant.

Entretien du cuir véritable*

Il est important de nettoyer ou d'éliminer la poussière ou la saleté dès que possible. Les déversements peuvent pénétrer dans le cuir et provoquer des tâches. La saleté ou la poussière peuvent provoquer l'abrasion du cuir. En outre, merci de noter que certains vêtements de couleur foncée peuvent froter sur les sièges en cuir, entraînant une décoloration ou des tâches.

* Non disponible sur tous les modèles

■ Alcantara® Care*

Après avoir dépoussiéré le matériau, humidifier un chiffon doux avec de l'eau tiède propre, l'essorer et tamponner délicatement pour éliminer la saleté.

Une fois sec, brosser légèrement avec une brosse souple.

Entretien extérieur

Nettoyer la carrosserie du véhicule après avoir utilisé le véhicule. Rechercher régulièrement la présence de rayures sur la peinture du véhicule. Une rayure sur une surface peinte peut provoquer l'apparition de rouille sur la carrosserie. Si le véhicule présente une rayure, faire effectuer la retouche de peinture rapidement.

Lavage du véhicule

Nettoyer le véhicule régulièrement. Nettoyer le véhicule plus fréquemment en cas de conduite dans les conditions suivantes :

- En cas de conduite sur des routes salées.
- En cas de conduite dans des zones côtières.
- Si les surfaces peintes sont salies par du goudron, de la suie, de la fiente d'oiseau, des insectes ou de la sève d'arbre.

Utilisation d'une station de lavage automatique

- Bien suivre les instructions affichées dans la station de lavage automatique.
- Rabattre les rétroviseurs.
- Pour les modèles avec essuie-glaces intermittents automatiques, arrêter les essuie-glaces.

Utilisation d'équipement de nettoyage à haute pression

- Tenir le gicleur de nettoyage assez loin de la carrosserie du véhicule.
- Procéder avec précaution autour des vitres. Si le gicleur de nettoyage est trop près, l'eau risque de s'infiltrer dans l'habitacle.
- Ne pas projeter d'eau à haute pression directement dans le compartiment moteur. Utiliser plutôt un jet d'eau à basse pression et un détergent doux.

* Non disponible sur tous les modèles

Suite page suivante

► Lavage du véhicule

Ne pas pulvériser d'eau sur les bouches d'aération du pare-brise et du capot*. Ceci peut provoquer un dysfonctionnement.

Sauf modèles avec moteur 2,0 l

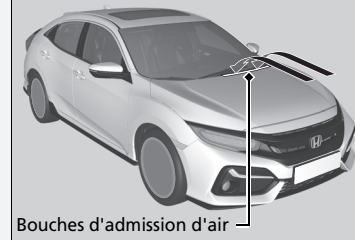

Modèles avec moteur 2,0 l

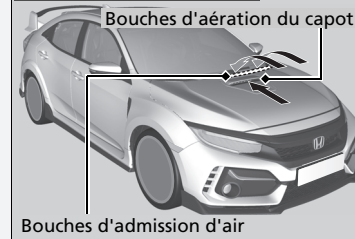

Ne pas projeter d'eau directement sur la trappe à carburant. Un jet à haute pression peut entraîner l'ouverture de la trappe.

■ Lustrage à la cire

Une bonne couche de cire pour carrosserie automobile permet de protéger la peinture du véhicule contre les diverses conditions climatiques. Etant donné que la cire disparaît au fil du temps et que le véhicule se retrouve exposé aux diverses conditions climatiques, lustrer de nouveau selon besoin.

■ Entretien des pare-chocs et autres pièces à revêtement de résine

Si de l'essence, de l'huile, du liquide de refroidissement moteur ou de l'électrolyte de batterie se répandent sur des éléments à revêtement de résine, il est possible que ces éléments soient tachés ou que le revêtement s'écaille. Les nettoyer rapidement à l'aide d'un chiffon doux et d'eau claire.

■ Nettoyage des vitres

Nettoyer à l'aide d'un produit de nettoyage pour vitres.

■ Entretien des jantes en aluminium*

Le sel et les autres saletés provenant de la route peuvent détériorer l'aluminium. Lorsque cela est nécessaire, utiliser dès que possible une éponge et un détergent doux pour essuyer ces substances contaminantes. N'utiliser ni brosse dure ni produits chimiques agressifs (notamment certains produits de nettoyage pour roues en vente dans le commerce). Ces derniers pourraient endommager la finition de protection des jantes en alliage d'aluminium, contribuant ainsi à leur corrosion. Selon le type de finition, il est possible que les roues brunissent ou ternissent. Pour éviter que l'eau ne laisse des taches, essuyer les roues avec un chiffon pour les sécher tant qu'elles sont encore humides.

» Lavage du véhicule

Ne pas pulvériser d'eau sur l'unité sans bouchon lorsque la trappe de remplissage de carburant est ouverte. Cela peut endommager le circuit de carburant ou le moteur.

S'il est nécessaire de soulever le bras d'essuie-glace du pare-brise, commencer par régler le bras d'essuie-glace sur la position d'entretien.

» **Remplacement du caoutchouc des balais d'essuie-glace avant** P. 711

» Lustrage à la cire

REMARQUE

Les solvants chimiques et les nettoyeurs forts peuvent endommager la peinture et les pièces en métal et en plastique de votre véhicule. Essuyer immédiatement tout écoulement.

» Entretien des pare-chocs et autres pièces à revêtement de résine

Se renseigner auprès d'un concessionnaire quant à l'enduit approprié pour retoucher des surfaces peintes des pièces en résine.

■ Buée sur les verres des feux extérieurs

Les verres intérieurs des feux extérieurs (phares, feux stop, etc.) peuvent être temporairement embués si vous avez roulé sous la pluie, ou après le passage du véhicule dans une station de lavage. De la condensation peut se former à l'intérieur des verres lorsqu'il y a un écart important entre la température ambiante et la température à l'intérieur des verres (de la même façon qu'on observe une formation de buée sur les vitres du véhicule par temps de pluie).

Ces conditions sont dues à des phénomènes naturels, et non à des problèmes de conception structurelle des feux extérieurs.

La conception des verres peut entraîner une accumulation d'humidité à la surface du cadre des verres des éclairages. Il ne s'agit pas d'un dysfonctionnement.

Cependant, en cas d'accumulation de grandes quantités d'eau ou de formation de grosses gouttes d'eau à l'intérieur des verres, faire examiner le véhicule par un concessionnaire.

Accessoires

Lors de la pose d'accessoires, s'assurer de respecter les points suivants :

- Ne pas installer d'accessoires sur le pare-brise. Ils risquent d'entraver la visibilité et d'affecter la capacité de réaction du conducteur aux conditions de la route.
- Ne poser aucun accessoire sur les surfaces marquées SRS Airbag, sur les côtés ou les dossiers des sièges avant, sur les montants avant ou latéraux ou à proximité des vitres latérales. Les accessoires montés à ces endroits peuvent interférer avec le fonctionnement des airbags du véhicule ou peuvent être propulsés sur le conducteur ou un autre occupant si les airbags se déploient.
- S'assurer que la pose d'accessoires électroniques n'entraîne pas de surcharge des circuits électriques et n'affecte en rien le bon fonctionnement du véhicule.
 - **Fusibles** P. 790
- Avant de poser un accessoire électronique, demander à l'installateur de contacter un concessionnaire pour se faire aider. Si possible, demander au concessionnaire de procéder à une inspection finale de l'installation.

Accessoires et modifications

ATTENTION

Les accessoires ou modifications non appropriés peuvent affecter la tenue de route, la stabilité et les performances du véhicule, et provoquer un accident pouvant entraîner des blessures parfois mortelles.

Observer l'ensemble des consignes du présent manuel d'utilisation relatives aux accessoires et modifications.

Lorsqu'ils sont correctement installés, les téléphones portables, alarmes, radios bidirectionnelles, antennes radio et systèmes audio de faible puissance ne doivent pas gêner le bon fonctionnement des systèmes du véhicule commandés par ordinateur, tels que les airbags et le système de freinage antiblocage.

Il est recommandé d'utiliser des accessoires d'origine Honda pour garantir leur bon fonctionnement sur le véhicule.

Modifications

Ne pas modifier le véhicule d'une façon qui risque de nuire à la tenue de route, à la stabilité et à la fiabilité du véhicule. Ne pas installer de pièces ou accessoires qui ne sont pas d'origine Honda et pourraient avoir les mêmes effets.

Même des modifications mineures apportées aux systèmes du véhicule peuvent affecter les performances globales du véhicule.

Toujours s'assurer que l'ensemble de l'équipement est correctement installé et entretenu, et ne pas apporter de modification qui rende le véhicule ou ses systèmes non conformes aux réglementations nationale et locale en vigueur.

Le port de diagnostic embarqué (connecteur OBD-II/SAE J1962) installé sur ce véhicule est prévu pour être utilisé avec les dispositifs de diagnostic du système automobile ou avec d'autres dispositifs approuvés par Honda. L'utilisation de tout autre type de dispositif peut affecter les systèmes électroniques du véhicule ou les compromettre, ce qui peut provoquer un dysfonctionnement du système, le déchargement de la batterie ou d'autres problèmes inattendus.

Ne pas modifier et ne jamais tenter de réparer les composants électriques.

Situations inattendues

Ce chapitre explique comment faire face aux situations inattendues.

Outils	
Types d'outils	742
En cas de crevaison	
Modèles avec roue galette	
Remplacement d'un pneu crevé	744
Réparation provisoire d'un pneu crevé	755
Manipulation du cric	767
Le moteur ne démarre pas	
Contrôle du moteur	768
Si la pile de la télécommande d'accès sans clé est faible	770
Arrêt d'urgence du moteur	771
Si la batterie est déchargée	772
Impossible de déplacer le levier de vitesses	776

Surchauffe	779
Témoin, allumé/clignotant	
Si le témoin de pression d'huile faible s'allume	782
Si le témoin du système de charge s'allume	782
Si le témoin de dysfonctionnement s'allume ou clignote	783
Si le témoin du système de freinage (rouge) s'allume ou clignote	784
Si le témoin du système de freinage (rouge) s'allume ou clignote en même temps que le témoin du système de freinage (orange) s'allume	785

Si le témoin du système de direction assistée électrique (EPS) s'allume	786
Si le témoin du système d'avertissement de perte de pression/de basse pression des pneus s'allume ou clignote	787
Si le témoin de niveau d'huile bas apparaît	789
Fusibles	
Emplacements des fusibles	790
Contrôle et remplacement des fusibles	796
Remorquage d'urgence	797
Déverrouillage de la trappe à carburant impossible	800
Ouverture du hayon impossible	801
Plein de carburant	802

Types d'outils

Modèles avec roue galette

Modèles sans boîte à outils

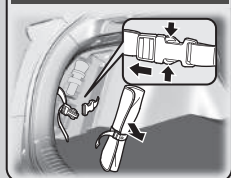

Modèles avec boîte à outils

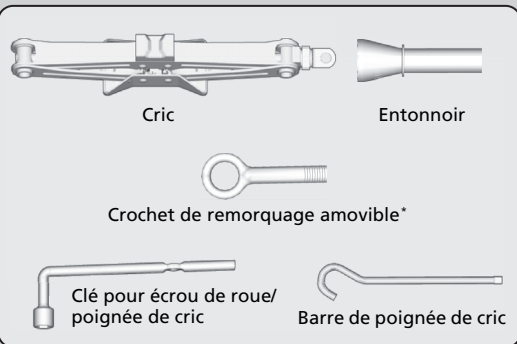
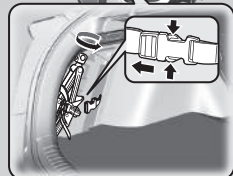
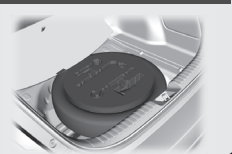

Types d'outils

Les outils ont été stockés dans le compartiment à bagages.

Modèles avec kit de réparation temporaire des pneus

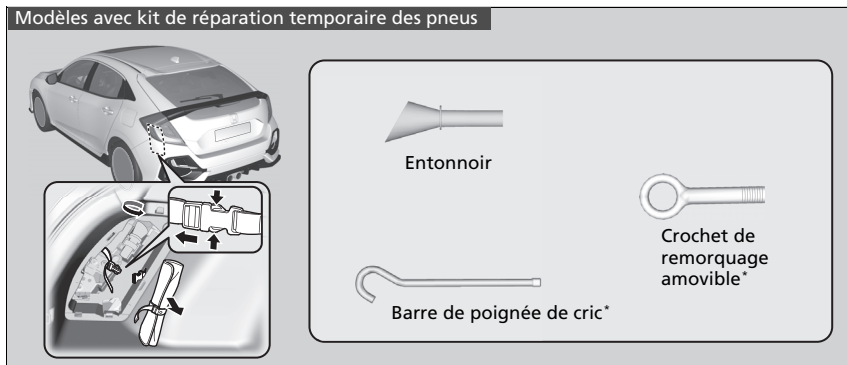

* Non disponible sur tous les modèles

Modèles avec roue galette

Remplacement d'un pneu crevé

Si une crevaison se produit en cours de route, maintenir le volant fermement et freiner progressivement pour réduire la vitesse, puis s'arrêter dans un endroit sûr. Remplacer le pneu crevé par une roue galette. Passer chez un concessionnaire le plus tôt possible pour faire réparer ou remplacer le pneumatique de taille normale.

1. Stationner le véhicule sur une surface ferme, plane et non glissante, puis serrer le frein de stationnement.

Modèles à transmission à variation continue

2. Placer la transmission sur **P**.

Modèles à boîte de vitesses manuelle

2. Placer la transmission sur **R**.

Tous les modèles

3. Allumer les feux de détresse et mettre le contacteur d'allumage sur ANTIVOL **0***1.

Remplacement d'un pneu crevé

Suivre les précautions concernant la roue galette :
Vérifier régulièrement la pression de la roue galette. Elle doit être réglée à la pression spécifiée. Pression spécifiée :
420 kPa (4,2 bar)

Lors de la conduite avec la roue galette, maintenir la vitesse du véhicule en dessous de 80 km/h. La remplacer par un pneumatique de taille normale dès que possible.

La roue galette placée dans le véhicule ne correspond qu'au modèle concerné. Ne pas l'utiliser sur un autre modèle.
Ne pas utiliser un autre type de roue galette sur le véhicule concerné.

Ne pas monter de chaînes sur une roue galette.
En cas de crevaison d'un pneumatique avant équipé de chaînes, déposer l'une des roues arrière de taille normale et la remplacer par la roue galette. Déposer le pneumatique avant crevé et le remplacer par le pneumatique de taille normale précédemment déposé de l'arrière du véhicule. Monter les chaînes sur la roue avant.

Une roue galette peut affecter le confort de suspension et la traction sur certaines chaussées. Redoubler de prudence en cours de conduite.

Ne pas utiliser plusieurs roues galettes simultanément.

La roue galette est plus petite que la roue normale. La garde au sol du véhicule est réduite lorsque la roue galette est installée. Des débris sur la route ou des bosses peuvent endommager le soubassement du véhicule.

*1 : les modèles équipés du système d'accès sans clé ont une touche **ENGINE START/STOP** au lieu d'un contacteur d'allumage.

Se préparer à changer une roue

Modèles avec boîte à outils

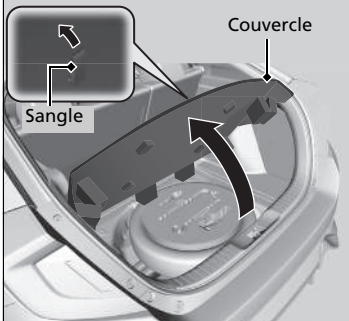

1. Tirer sur la sangle du couvercle du plancher du compartiment à bagages et ouvrir le couvercle.

Modèles sans boîte à outils

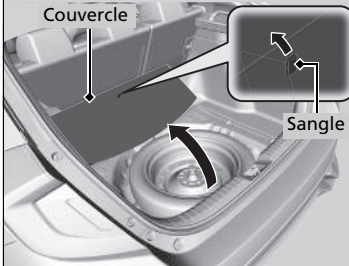

Se préparer à changer une roue

ATTENTION : le cric ne peut être utilisé que dans les situations de dépannage d'urgence, et non pour le remplacement standard des pneus saisonniers ou toute autre opération d'entretien ou de réparation normale.

REMARQUE

Ne pas utiliser le cric s'il ne fonctionne pas correctement. Appeler votre concessionnaire ou un service de dépannage.

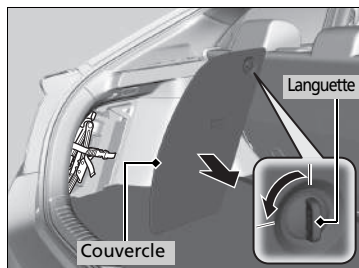

2. Tourner et tirer la languette pour ouvrir le cache du compartiment, situé du côté gauche du compartiment à bagages.

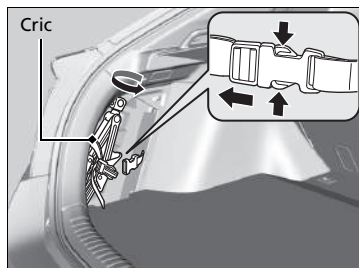

3. Tourner la chape du cric pour le desserrer, puis le déposer.

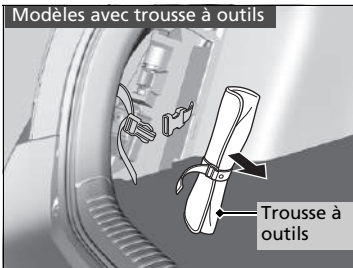
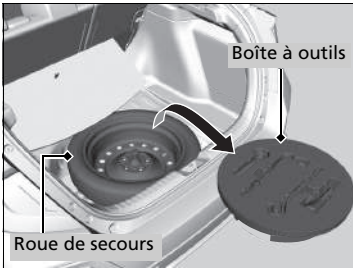
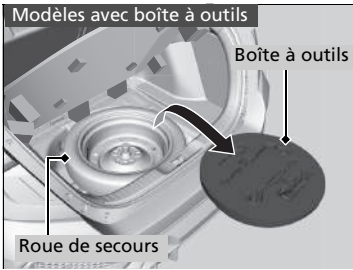

Modèles avec boîte à outils

- Sortir la boîte à outils du compartiment à bagages.
Sortir la barre de poignée de cric et la clé pour écrou de roue de la boîte à outils.

Modèles avec trousse à outils

- Sortir la trousse à outils du compartiment.
Sortir la barre de poignée de cric et la clé pour boulon de roue de la trousse à outils.

Tous les modèles

- Dévisser le boulon à oreilles et déposer l'entretoise conique, puis sortir la roue de secours.

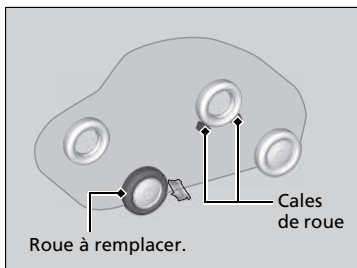

6. Placer une cale ou une pierre devant et derrière la roue diagonalement opposée au pneu crevé.

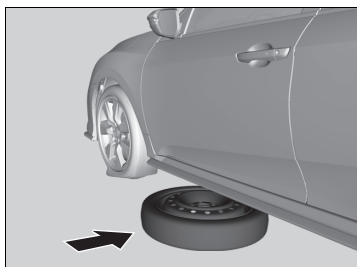

7. Placer la roue galette (côté voile de jante dirigé vers le haut) sous la carrosserie du véhicule, près du pneu à remplacer.

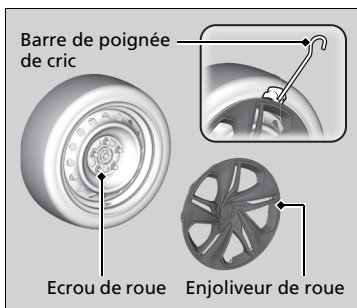

Modèles avec enjoliveur

8. Poser la pointe plate de la barre de poignée de cric sur le bord de l'enjoliveur. Avec précaution, faire levier sur le bord et déposer l'enjoliveur.
- Enrouler un chiffon autour de la pointe plate de la barre de poignée de cric pour éviter de rayer l'enjoliveur.



Tous les modèles

9. Desserrer chaque boulon de roue d'un tour environ à l'aide de la clé de boulon de roue.

Mise en place du cric

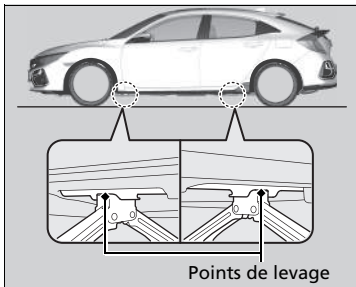

Points de levage

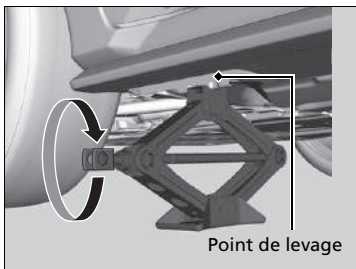

Point de levage

1. Placer le cric sous le point de levage le plus proche de la roue à changer.

2. Tourner la chape du cric dans le sens des aiguilles d'une montre, comme indiqué sur l'illustration, jusqu'à ce que la partie supérieure du cric touche le point de levage.

► Veiller à ce que l'ergot du point de levage repose dans l'encoche du cric.

Mise en place du cric

⚠ ATTENTION

Le véhicule peut facilement glisser du cric et blesser gravement toute personne se trouvant sous le véhicule.

Respecter scrupuleusement les consignes de remplacement d'une roue et ne jamais engager une partie du corps sous le véhicule s'il n'est soutenu que par le cric.

Modèles avec feu antibrouillard arrière

Le cric fourni avec le véhicule est accompagné de l'étiquette suivante.

1.	2.	3.

1. Voir le manuel d'utilisation.
2. Ne jamais se glisser sous le véhicule lorsqu'il est supporté par un cric.
3. Placer le cric sous la zone de renforcement.

ATTENTION : le cric doit être placé sur une surface plane et stable sur le même niveau que le véhicule en stationnement.

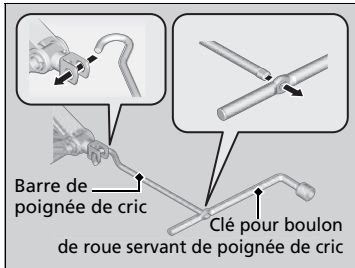

3. Soulever le véhicule à l'aide de la barre de poignée de cric et de la poignée de cric jusqu'à ce que le pneumatique ne repose plus sur le sol.

► Mise en place du cric

Ne pas utiliser le cric si des passagers ou des bagages se trouvent dans le véhicule.

Utiliser le cric fourni dans le véhicule.
Les autres crics risquent de ne pas supporter le poids (« charge ») ou de ne pas s'insérer correctement dans le point de levage.

Respecter les consignes suivantes pour utiliser le cric en toute sécurité :

- Ne pas utiliser le cric pendant que le moteur tourne.
- N'utiliser le cric que lorsque le sol est ferme et plat.
- N'utiliser le cric qu'au niveau des points de levage.
- Ne pas pénétrer dans le véhicule lorsque le cric est utilisé.
- Ne pas placer d'objets sur ou sous le cric.

■ Remplacement du pneu crevé

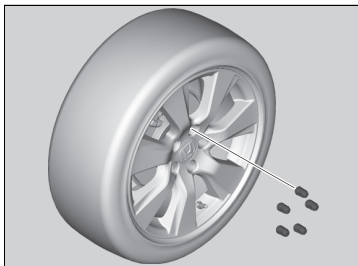

1. Déposer les boulons de roue et le pneu crevé.

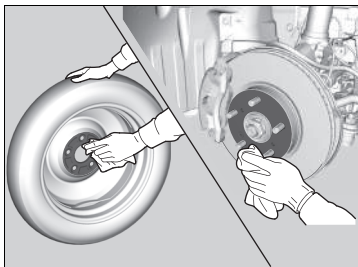

2. Essuyer les surfaces de montage de la roue avec un chiffon propre.

3. Monter la roue galette.

4. Visser les boulons de roue jusqu'à ce qu'ils viennent au contact des lèvres des trous de montage, puis arrêter de serrer.

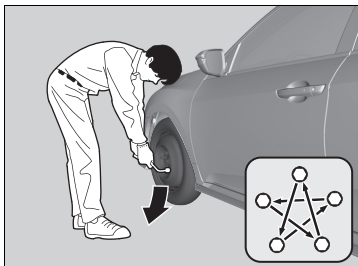

5. Abaisser le véhicule au sol et déposer le cric. Serrer les boulons de roue dans l'ordre indiqué sur l'illustration. Serrer successivement chaque boulon dans cet ordre deux à trois fois.

Couple de serrage des boulons de roue :

Modèles avec moteur 1,0 l et 1,5 l

108 N·m (11 kgf·m)

Modèles avec moteur 2,0 l

127 N·m (13 kgf·m)

►► Remplacement du pneu crevé

Ne pas trop serrer les boulons de roue en serrant à fond avec le pied ou un tuyau.

Modèles avec enjoliveur

Veiller à ce que l'anneau métallique soit accroché dans les clips autour du bord de l'enjoliveur.

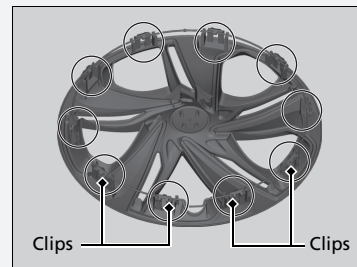

Aligner la marque de la vanne sur l'enjoliveur avec la valve de pneu sur la roue, puis poser l'enjoliveur.

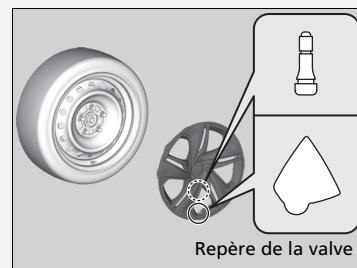

Rangement du pneu crevé

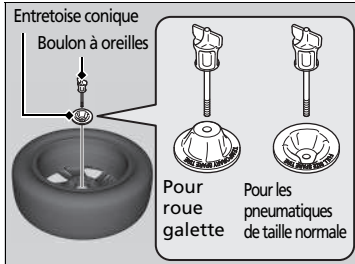
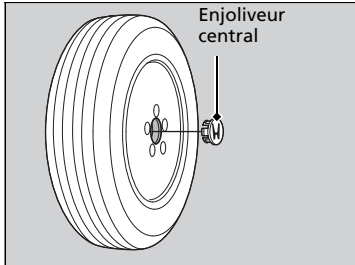

Modèles avec jantes en aluminium

1. Déposer l'enjoliveur central.

Tous les modèles

2. Ranger le pneu crevé avec le voile de la jante vers le bas dans le logement de la roue de secours.
3. Retirer l'entretoise conique du boulon à oreilles, la retourner et la réinsérer sur le boulon. Fixer le pneu crevé avec le boulon à oreilles.

Modèles avec boîte à outils

4. Fixer correctement la barre de poignée de cric et la clé pour écrou de roue dans la boîte à outils. Ranger la boîte à outils dans le compartiment à bagages.

Modèles avec trousse à outils

4. Fixer correctement la barre de poignée de cric et la clé pour boulon de roue dans la trousse à outils. Ranger la trousse du côté gauche du compartiment.
5. Ranger le cric du côté gauche du compartiment. Tourner la chape du cric pour la fixer en place.

Remplacement du pneu crevé

Modèles avec enjoliveur

Veiller à ce que l'anneau métallique se trouve sur le bord extérieur de la valve de pneu, comme illustré.

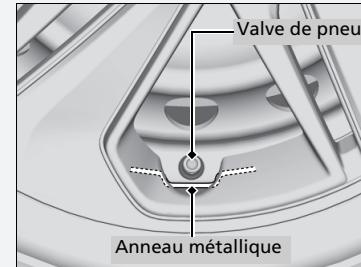

Remplacement du pneu crevé

ATTENTION

En cas de collision, les objets non fixés peuvent être projetés dans l'habitacle et gravement blesser les occupants.
Avant de prendre la route, ranger la roue, le cric et les outils de façon à ce qu'ils restent en place.

■ **Système d'avertissement de perte de pression et roue galette**

Si un pneu crevé est remplacé par la roue de secours, le témoin du système d'avertissement de perte de pression/de basse pression des pneus s'allume lors de la conduite. Après avoir conduit pendant quelques kilomètres,  apparaît sur l'interface d'information du conducteur et le témoin commence à clignoter pendant une courte durée puis reste allumé ; ceci est normal et n'est en aucun cas préoccupant.

Étalonner le système d'avertissement de perte de pression lors du remplacement du pneu par un pneu normal spécifié.

➤ **Initialisation du système d'avertissement de perte de pression** P. 550

Réparation provisoire d'un pneu crevé

Si le pneumatique présente une large coupure ou d'autres dégâts importants, le véhicule devra être remorqué. Si le pneumatique présente seulement une petite crevaison (causée par un clou, par exemple), il est possible d'utiliser le kit de réparation des pneus provisoire afin de pouvoir se rendre au garage le plus proche et de procéder à une réparation permanente.

Si une crevaison se produit en cours de route, maintenir le volant fermement et freiner progressivement pour réduire la vitesse, puis s'arrêter dans un endroit sûr.

1. Stationner le véhicule sur une surface ferme, plane et non glissante et serrer le frein de stationnement.

Modèles à transmission à variation continue

2. Placer la transmission sur **P**.

Modèles à boîte de vitesses manuelle

2. Placer la transmission sur **R**.

Tous les modèles

3. Allumer les feux de détresse et mettre le contacteur d'allumage sur ANTIVOL **0***1.

*1 : les modèles équipés du système d'accès sans clé ont une touche **ENGINE START/STOP** au lieu d'un contacteur d'allumage.

⊗ Réparation provisoire d'un pneu crevé

Le kit ne doit pas être utilisé dans les situations suivantes. Contacter un concessionnaire ou un dépanneur pour faire remorquer le véhicule.

- L'enduit d'étanchéité du pneumatique a expiré.
- Plusieurs pneus sont crevés.
- La crevaison ou l'entaille est supérieure à 4 mm.
- La paroi latérale du pneumatique est endommagée ou la crevaison est située hors de la zone de contact.



Lorsque le point de crevaison mesure :	Utilisation du kit
Moins de 4 mm	Oui
Plus de 4 mm	Non

- Les dommages sont apparus après avoir roulé avec des pneumatiques extrêmement sous-gonflés.
- Le talon du pneumatique n'est plus à sa place.
- La jante est endommagée.

Ne pas retirer le clou ou la vis à l'origine de la crevaison. Si le clou ou la vis est retiré(e), il peut s'avérer impossible de réparer la crevaison à l'aide du kit.

■ Se préparer à réparer provisoirement un pneu crevé

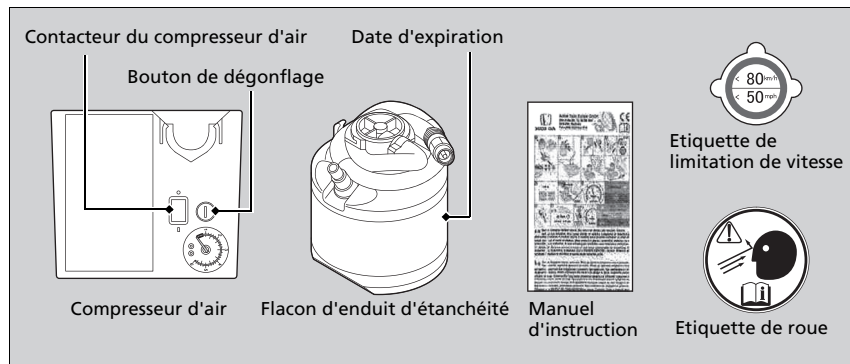

► Se préparer à réparer provisoirement un pneu crevé

En cas de réparation provisoire, lire attentivement le manuel d'utilisation fourni avec le kit.

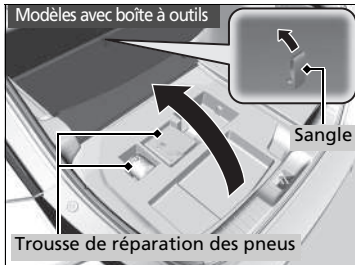

Modèles avec boîte à outils

1. Tirer sur la sangle du couvercle du plancher du compartiment à bagages et ouvrir le couvercle.
2. Retirer le kit de la boîte.
3. Placer le kit, face vers le haut, sur une surface plate près du pneu crevé, à l'écart de la circulation. Ne pas positionner le kit sur le côté.

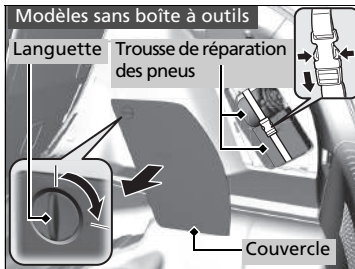

Modèles sans boîte à outils

1. Tourner et tirer la languette pour ouvrir le cache du compartiment, situé du côté droit du compartiment à bagages.
2. Sortir le kit du compartiment arrière droit.
3. Placer le kit, face vers le haut, sur une surface plate près du pneu crevé, à l'écart de la circulation. Ne pas positionner le kit sur le côté.

■ Injection d'enduit d'étanchéité et d'air

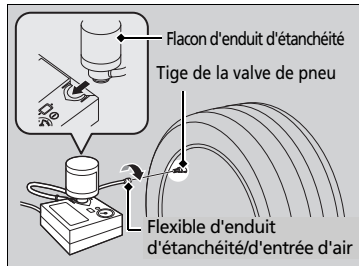
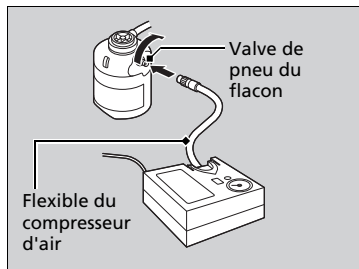
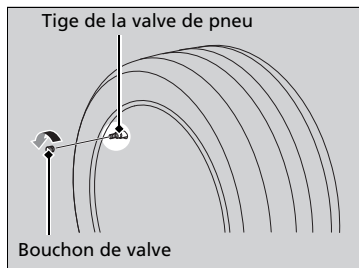

1. Déposer le bouchon de la tige de la valve de pneu.
2. Secouer le flacon d'enduit d'étanchéité
3. Fixer le flexible du compresseur d'air sur la valve de pneu du flacon. Le visser à fond.
4. Retourner le flacon d'enduit d'étanchéité, puis fixer le flacon dans la découpe du compresseur d'air.
5. Fixer le flexible d'enduit d'étanchéité/d'entrée d'air sur la tige de la valve de pneu. Le visser à fond.

►► Injection d'enduit d'étanchéité et d'air

⚠ ATTENTION

L'enduit d'étanchéité du pneumatique contient des substances nuisibles, qui peuvent être mortelles si elles sont ingérées.

En cas d'ingestion accidentelle, ne pas tenter de faire vomir. Boire beaucoup d'eau et consulter un médecin sans attendre.

En cas de contact avec la peau ou les yeux, rincer à l'eau fraîche et consulter un médecin, le cas échéant.

Conserver le flacon d'enduit d'étanchéité hors de portée des enfants.

Par temps froid, il est possible que l'enduit d'étanchéité ne puisse pas s'écouler facilement. Dans ce cas, le réchauffer pendant cinq minutes avant utilisation.

L'enduit d'étanchéité à base de latex peut tacher les vêtements et autres matériaux de façon permanente. Manipuler avec précaution et essayer immédiatement tout écoulement.

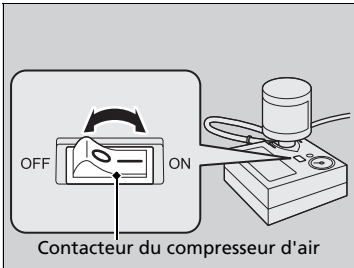
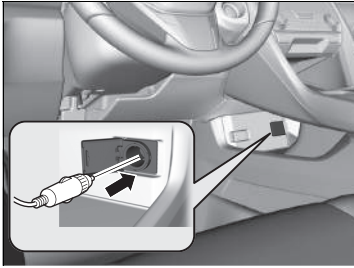

6. Brancher le compresseur à la prise d'alimentation des accessoires.
 - Faire attention de ne pas coincer le tuyau dans une porte ou une fenêtre.
 - Ne pas brancher d'autres appareils électriques dans les autres prises d'alimentation des accessoires.
 - **Prise d'alimentation des accessoires** P. 259
7. Mettre le contacteur d'allumage en position DEMARRAGE *1 sans appuyer sur la pédale d'accélérateur, puis démarrer le moteur.
 - **Monoxyde de carbone** P. 104
8. Activer le compresseur d'air pour gonfler le pneumatique.
 - Le compresseur commence l'injection d'enduit d'étanchéité et d'air dans le pneumatique.
9. Une fois que la pression d'air atteint la pression spécifiée, couper le kit.
 - Contrôler la jauge de pression d'air sur le compresseur d'air.
 - Se reporter à l'étiquette du montant de porte côté conducteur pour connaître la pression spécifiée.

*1 : les modèles équipés du système d'accès sans clé ont une touche **ENGINE START/STOP** au lieu d'un contacteur d'allumage.

► Injection d'enduit d'étanchéité et d'air

ATTENTION

Faire tourner le moteur lorsque le véhicule est stationné dans une zone fermée, voire partiellement fermée, peut entraîner l'accumulation rapide de monoxyde de carbone toxique.

L'inhalation de ce gaz incolore et inodore peut entraîner une perte de conscience, voire la mort. S'assurer que le véhicule est stationné à l'extérieur avant de faire tourner le moteur pour alimenter le compresseur d'air.

REMARQUE

Ne pas manipuler le compresseur du kit de réparation des pneus provisoire plus de 15 minutes. Le compresseur peut se trouver en surchauffe et être irrémédiablement endommagé.

Tant que l'injection de l'enduit d'étanchéité n'est pas terminée, la pression indiquée sur la jauge est plus élevée que la pression réelle. Une fois l'injection de l'enduit d'étanchéité terminée, la pression chute puis commence à remonter au fur et à mesure du gonflage du pneumatique. Ceci est tout à fait normal. Pour mesurer la pression d'air avec précision à l'aide d'une jauge, couper le compresseur d'air uniquement lorsque l'injection de l'enduit d'étanchéité est terminée.

Si la pression d'air requise n'est pas atteinte dans les 10 minutes, il est possible que le pneumatique soit endommagé de manière trop importante pour que le kit puisse fournir l'étanchéité nécessaire. Le véhicule devra alors être remorqué.

S'adresser à un concessionnaire Honda pour obtenir un flacon d'enduit d'étanchéité de rechange et des informations sur la mise au rebut d'un flacon vide.

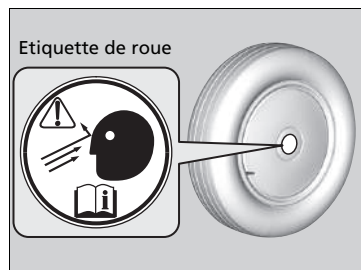

- 10.** Débrancher le kit de la prise d'alimentation des accessoires.
- 11.** Dévisser le flexible d'enduit d'étanchéité de la tige de valve de pneu. Reposer le bouchon de valve.
- 12.** Poser l'étiquette de roue sur la surface plate de la roue.
 - Cette surface doit être propre pour garantir une bonne adhésion de l'étiquette.

■ Répartition de l'enduit d'étanchéité dans le pneumatique

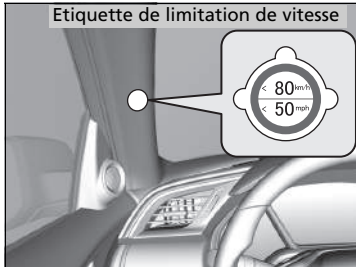

1. Poser l'étiquette de limite de vitesse à l'endroit indiqué.
2. Conduire le véhicule pendant environ 10 minutes.
 - Ne pas dépasser 80 km/h.
3. Arrêter le véhicule dans un endroit sûr.

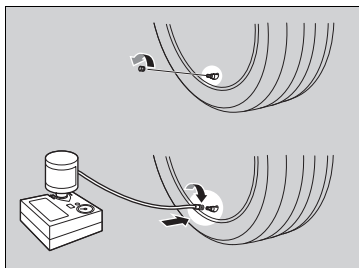

4. Contrôler de nouveau la pression d'air à l'aide de la jauge du compresseur d'air.

► Ne pas activer le compresseur d'air pour vérifier la pression.

5. Si la pression d'air est :

- Inférieure à 130 kPa :

Ne pas ajouter de l'air ou continuer à rouler. La fuite est trop importante. Appeler de l'aide et faire remorquer le véhicule.

☒ **Remorquage d'urgence** P. 797

- Supérieure à la pression spécifiée :

Continuer de conduire et s'arrêter toutes les 10 minutes jusqu'à la station-service la plus proche. Ne pas dépasser 80 km/h.

► Si la pression d'air ne diminue pas au bout de 10 minutes, il n'est plus nécessaire de contrôler la pression.

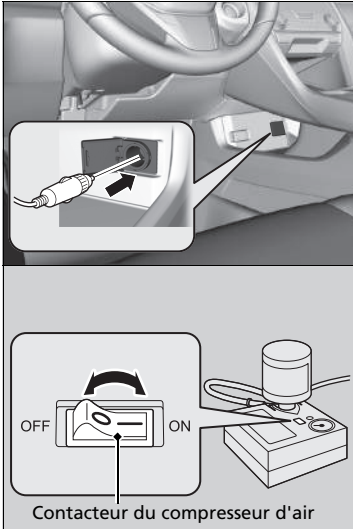

- Supérieure à 130 kPa (1,3 bar) mais inférieure à la pression spécifiée : activer le compresseur d'air pour gonfler le pneumatique jusqu'à ce que la pression du pneu atteigne la valeur spécifiée.

► **Gonflage d'un pneumatique sous-gonflé** P. 764

Conduire ensuite prudemment et s'arrêter toutes les 10 minutes jusqu'à la station-service la plus proche.

Ne pas dépasser 80 km/h.

- Répéter cette procédure tant que la pression d'air se trouve dans cette plage.

6. Débrancher le kit de la prise d'alimentation des accessoires.
7. Dévisser le flexible d'air de la valve du pneu. Reposer le bouchon de valve.
8. Appuyer sur la touche de décharge de pression jusqu'à ce que la jauge revienne à 0 kPa (0 bar).
9. Réemballer le kit et le ranger au bon endroit.

► Répartition de l'enduit d'étanchéité dans le pneumatique

⚠ ATTENTION

Faire tourner le moteur lorsque le véhicule est stationné dans une zone fermée, voire partiellement fermée, peut entraîner l'accumulation rapide de monoxyde de carbone toxique.

L'inhalation de ce gaz incolore et inodore peut entraîner une perte de conscience, voire la mort. S'assurer que le véhicule est stationné à l'extérieur avant de faire tourner le moteur pour alimenter le compresseur d'air.

Se reporter à l'étiquette du montant de porte côté conducteur pour connaître la pression spécifiée.

■ Gonflage d'un pneumatique sous-gonflé

Il est possible d'utiliser le kit pour gonfler un pneumatique sous-gonflé et non crevé.

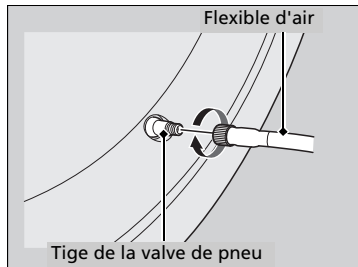
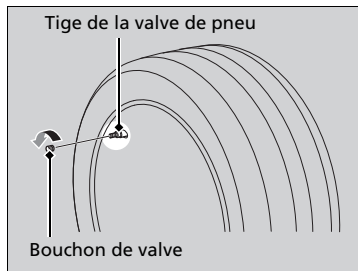
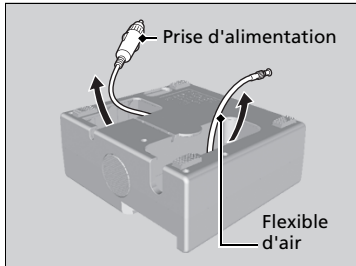

1. Sortir le kit du compartiment à bagages.
❏ **Se préparer à réparer provisoirement un pneu crevé P. 756**
2. Placer le kit, face vers le haut, sur une surface plate près du pneu crevé, à l'écart de la circulation. Ne pas positionner le kit sur le côté.
3. Enlever le flexible d'air du kit.
4. Déposer le bouchon de la tige de la valve de pneu.
5. Fixer le flexible sur la tige de la valve de pneu. Le visser à fond.

☒ Gonflage d'un pneumatique sous-gonflé

⚠ ATTENTION

Faire tourner le moteur lorsque le véhicule est stationné dans une zone fermée, voire partiellement fermée, peut entraîner l'accumulation rapide de monoxyde de carbone toxique.

L'inhalation de ce gaz incolore et inodore peut entraîner une perte de conscience, voire la mort. S'assurer que le véhicule est stationné à l'extérieur avant de faire tourner le moteur pour alimenter le compresseur d'air.

REMARQUE

Ne pas manipuler le compresseur du kit de réparation des pneus provisoire plus de 15 minutes. Le compresseur peut se trouver en surchauffe et être irrémédiablement endommagé.

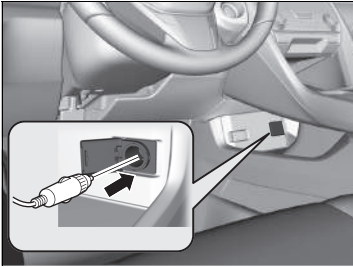

6. Brancher le compresseur à la prise d'alimentation des accessoires.
 - Faire attention de ne pas coincer le tuyau dans une porte ou une fenêtre.
 - **Prise d'alimentation des accessoires** P. 259
7. Placer le contacteur d'allumage sur ACCESSOIRES *1.
 - En cas de températures négatives, démarrer le moteur et le laisser tourner pendant la réparation du pneu crevé.
 - **Monoxyde de carbone** P. 104

*1 : les modèles équipés du système d'accès sans clé ont une touche **ENGINE START/STOP** au lieu d'un contacteur d'allumage.

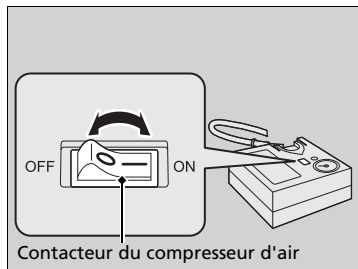

- 8.** Activer le contacteur du compresseur d'air pour gonfler le pneumatique.
 - Le compresseur commence à injecter de l'air dans le pneumatique.
 - Si le moteur est démarré, le laisser tourner tout en injectant de l'air.
- 9.** Gonfler le pneumatique selon la pression d'air spécifiée.
- 10.** Couper le kit.
 - Contrôler la jauge de pression sur le compresseur d'air.
 - Si le pneumatique est trop gonflé, appuyer sur le bouton de dégonflage.
- 11.** Débrancher le kit de la prise d'alimentation des accessoires.
- 12.** Dévisser le flexible de la tige de la valve de pneu. Reposer le bouchon de valve.
- 13.** Réemballer le kit et le ranger au bon endroit.

Manipulation du cric

Votre véhicule dispose de points de levage, tels qu'illustrés ici.
Consulter un concessionnaire pour le remplacement de vos pneus.

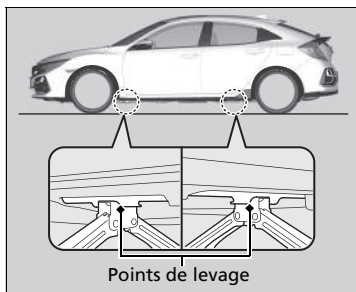

Contrôle du moteur

Si le moteur ne démarre pas, vérifier le démarreur.

▣ Contrôle du moteur

S'il est nécessaire de démarrer le véhicule immédiatement, faire appel à un véhicule d'assistance ou une batterie d'appoint pour effectuer un démarrage de secours.

▣ **Si la batterie est déchargée** P. 772

Ne pas maintenir la touche **ENGINE START/STOP** * enfoncée plus de 15 secondes.

Etat du démarreur

Liste de contrôle

Le démarreur ne tourne pas ou tourne lentement.

La batterie peut être déchargée. Contrôler chacun des éléments sur la droite et répondre en conséquence.

Modèles avec système d'accès sans clé

Vérification des messages sur l'interface d'information du conducteur.

- Si le message **Pour démarrer, tenir la télécommande près du bouton START** ou  s'affiche.
 - ▣ **Si la pile de la télécommande d'accès sans clé est faible** P. 770
- ▶ S'assurer que la télécommande d'accès sans clé est dans sa plage de fonctionnement.
 - ▣ **Rayon d'action de la touche ENGINE START/STOP** P. 219

Contrôler l'intensité lumineuse de l'éclairage intérieur.

Allumer l'éclairage intérieur et contrôler l'intensité lumineuse.

- Si l'éclairage intérieur est faible ou ne s'allume pas du tout
 - ▣ **Pile** P. 722
- Si l'éclairage intérieur s'allume normalement ▣ **Fusibles** P. 790

Etat du démarreur	Liste de contrôle
<p>Le démarreur tourne normalement mais le moteur ne démarre pas. Risque d'anomalie au niveau du fusible. Contrôler chacun des éléments sur la droite et répondre en conséquence.</p>	<p>Revoir la procédure de démarrage du moteur. Suivre les consignes de la procédure et tenter de redémarrer le moteur. ➤ Démarrage du moteur P. 493, 496</p> <p>Contrôler le témoin du système d'immobilisation. Lorsque le témoin du système d'immobilisation clignote, le moteur ne peut pas démarrer. ➤ Système d'immobilisation P. 207</p>
	<p>Contrôler le niveau de carburant. Il devrait y avoir suffisamment de carburant dans le réservoir. ➤ Jauge de carburant P. 159</p> <p>Contrôler le fusible. Contrôler tous les fusibles ou faire contrôler le véhicule par un concessionnaire. ➤ Contrôle et remplacement des fusibles P. 796</p>
	<p>Si l'anomalie persiste : ➤ Remorquage d'urgence P. 797</p>

Modèle avec système d'accès sans clé

Si la pile de la télécommande d'accès sans clé est faible

Si le signal sonore retentit, le message **Pour démarrer, tenir la télécommande près du bouton START** ou  s'affiche sur l'interface d'information du conducteur, la touche **ENGINE START/STOP** clignote et que le moteur ne démarre pas, démarrer le moteur comme suit :

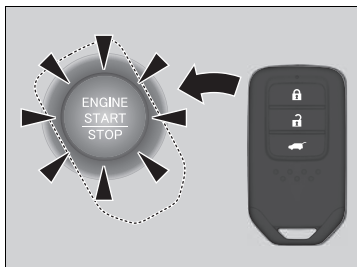

1. Appuyer au centre de la touche **ENGINE START/STOP** avec le logo **H** située sur la télécommande d'accès sans clé pendant que la touche **ENGINE START/STOP** clignote. Les touches de la télécommande d'accès sans clé doivent être dirigées vers vous.

► La touche **ENGINE START/STOP** clignote pendant environ 30 secondes.

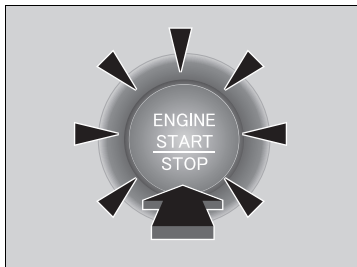

2. Appuyer sur la pédale de frein (transmission à variation continue) ou sur la pédale d'embrayage (transmission manuelle) et appuyer sur la touche **ENGINE START/STOP** dans les 10 secondes après le déclenchement du signal sonore et après que la touche **ENGINE START/STOP** est passée du clignotement à l'allumage.

► Si la pédale n'est pas enfoncée, le mode passe à ACCESSOIRES.

Modèle avec système d'accès sans clé

Arrêt d'urgence du moteur

La touche **ENGINE START/STOP** peut être utilisée pour arrêter le moteur en cas d'urgence, même pendant la conduite. Si le moteur doit être coupé, effectuer l'une des opérations suivantes :

- Appuyer sur la touche **ENGINE START/STOP** pendant environ deux secondes.
- Appuyer fermement trois fois sur la touche **ENGINE START/STOP**.

Le volant ne se bloquera pas.

Modèles à transmission à variation continue

Le mode d'alimentation est en position ACCESSOIRES lorsque le moteur est coupé. Pour passer au mode MOTEUR COUPE, mettre la transmission en position **P** après l'arrêt complet du véhicule. Appuyer deux fois sur le bouton **ENGINE START/STOP** sans enfoncer la pédale de frein.

Modèles à boîte de vitesses manuelle

Le mode d'alimentation passe sur MOTEUR COUPE.

Arrêt d'urgence du moteur

Ne pas appuyer sur la touche **ENGINE START/STOP** en cours de conduite sauf en cas d'absolue nécessité de couper le moteur.

Si vous appuyez sur la touche **ENGINE START/STOP** en cours de conduite, le signal sonore retentit.

■ Démarrage de secours

Désactiver l'alimentation des appareils électriques tels les dispositifs audio et les lampes d'éclairage. Couper le moteur, puis ouvrir le capot.

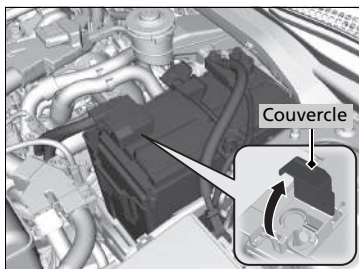

1. Ouvrir le cache de la borne positive ⊕.
2. Relier le premier fil volant sur la borne ⊕ de la batterie du véhicule.
3. Relier l'autre extrémité du premier fil volant à la borne ⊕ de la batterie d'appoint.
 - ▶ Utiliser une batterie d'appoint de 12 V uniquement.
 - ▶ Lors de l'utilisation d'un chargeur de batterie automobile pour alimenter une batterie à 12 V, sélectionner une tension de charge inférieure à 15 V. Vérifier le manuel du chargeur pour le réglage correct.

ⓘ Si la batterie est déchargée

⚠ ATTENTION

Une batterie peut exploser et blesser grièvement toute personne se trouvant à proximité si la procédure correcte n'est pas suivie.

Ne pas approcher d'étincelles, de flammes nues et ne pas fumer à proximité de la batterie.

REMARQUE

Si la batterie est exposée à de très basses températures, l'électrolyte à l'intérieur risque de geler. Si un démarrage de secours est tenté avec une batterie gelée, celle-ci peut se fissurer.

Fixer solidement les pinces des fils volants pour qu'elles ne se détachent pas sous l'effet des vibrations du moteur. Veiller également à ne pas enchevêtrer les fils volants ou à ne pas laisser les extrémités des fils se toucher lors du branchement ou du débranchement des fils volants.

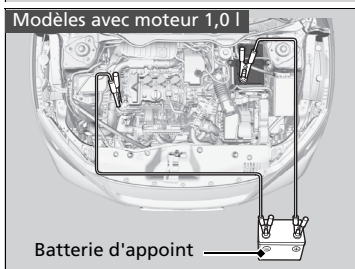
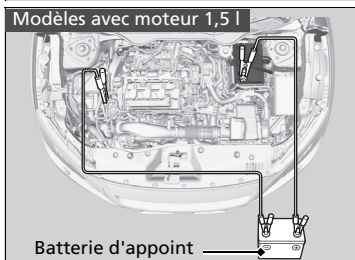
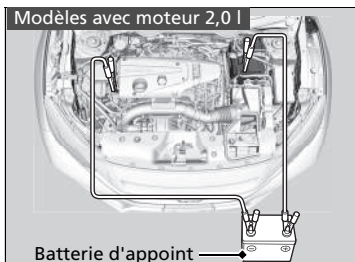

4. Relier le deuxième fil volant à la borne ⊖ de la batterie d'appoint.

⌘ Si la batterie est déchargée

Les performances de la batterie diminuent lorsque la température est basse et peuvent empêcher le démarrage du moteur.

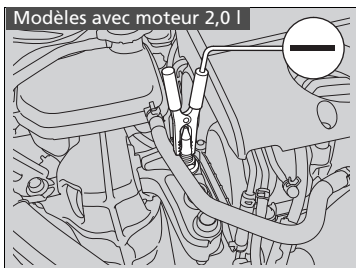

5. Relier l'autre extrémité du deuxième fil volant à la vis du support moteur comme représenté. Ne pas relier ce fil volant à une autre pièce.
6. Si le véhicule concerné est relié à un autre véhicule, démarrer le moteur du véhicule d'assistance et augmenter légèrement le régime de ce dernier.
7. Tenter de démarrer le moteur du véhicule. Si le démarreur tourne lentement, contrôler que les fils volants présentent un bon contact métal à métal.

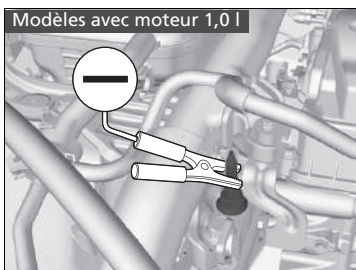
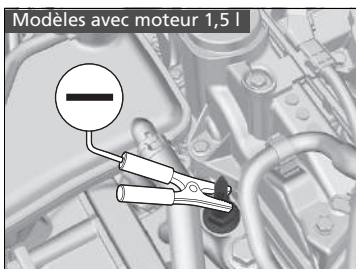

■ Après le démarrage du moteur

Une fois que le véhicule a démarré, retirer les fils volants dans l'ordre suivant.

1. Débrancher le fil volant de la masse du véhicule concerné.
2. Débrancher l'autre extrémité du fil volant de la borne \ominus de la batterie d'appoint.
3. Débrancher le fil volant de la borne \oplus de la batterie du véhicule.
4. Débrancher l'autre extrémité du fil volant de la borne \oplus de la batterie d'appoint.

Amener le véhicule dans une station-service ou chez un concessionnaire pour inspection.

▶▶ Si la batterie est déchargée

Les témoins du régulateur de vitesse adaptatif (ACC)*, du régulateur de vitesse adaptatif (ACC) avec maintien de distance de sécurité à basse vitesse*, de détection du changement de voie*, du système d'assistance à la stabilité du véhicule (VSA), de l'assistance à la stabilité du véhicule (VSA) OFF, du système d'avertissement de perte de pression/ de basse pression des pneus*, du système d'avertissement de perte de pression* et du système de freinage automatique d'urgence (CMBS)* peuvent s'allumer lorsque le contacteur d'allumage est placé sur MARCHE II *¹ une fois la batterie rebranchée.

Conduire sur une courte distance à plus de 20 km/h. Chaque témoin devrait s'éteindre. S'il ne le fait pas, faire contrôler le véhicule par un concessionnaire.

*1 : les modèles équipés du système d'accès sans clé ont une touche **ENGINE START/STOP** au lieu d'un contacteur d'allumage.

* Non disponible sur tous les modèles

Impossible de déplacer le levier de vitesses

Modèles à transmission à variation continue

Suivre la procédure ci-dessous s'il est impossible de déplacer le levier de vitesses de la position **P**.

Modèle à conduite à gauche

■ Déblocage du dispositif de verrouillage

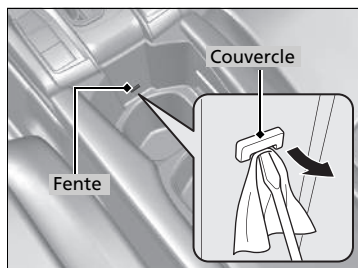

1. Serrer le frein de stationnement.

Modèles sans système d'accès sans clé

2. Retirer la clé du contacteur d'allumage.

Modèles avec système d'accès sans clé

2. Retirer la clé intégrée de la télécommande d'accès sans clé.

Tous les modèles

3. Déplacer le bac porte-gobelet amovible vers l'arrière.

➔ **Porte-gobelets de siège avant** P. 257

4. Enrouler un chiffon sur le bout d'un petit tournevis à lame plate pour déposer le couvercle de la fente de déverrouillage du levier. Placer le bout du tournevis à lame plate dans la fente et le retirer comme indiqué sur l'illustration.

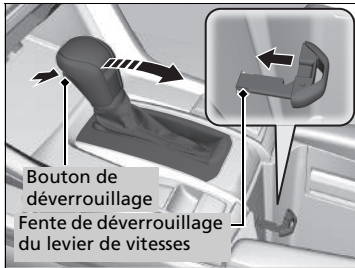

5. Insérer la clé dans la fente de déverrouillage du levier de vitesses.
6. Tout en enfonçant la clé, appuyer sur le bouton d'ouverture du levier de vitesses et mettre le levier de vitesses sur **N**.
 - Le dispositif de verrouillage est à présent débloqué. Faire contrôler le levier de vitesses par un concessionnaire dès que possible.

Modèle à conduite à droite

■ Débloqué du dispositif de verrouillage

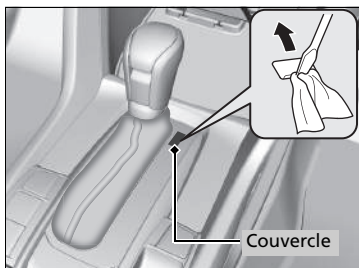

1. Serrer le frein de stationnement.

Modèles sans système d'accès sans clé

2. Retirer la clé du contacteur d'allumage.

Modèles avec système d'accès sans clé

2. Retirer la clé intégrée de la télécommande d'accès sans clé.

Tous les modèles

3. Enrouler un chiffon sur le bout d'un petit tournevis à lame plate pour déposer le couvercle de la fente de déverrouillage du levier. Placer le bout du tournevis à lame plate dans la fente et le retirer comme indiqué sur l'illustration.

4. Insérer la clé dans la fente de déverrouillage du levier de vitesses.

5. Tout en enfonçant la clé vers le bas, appuyer sur le bouton d'ouverture du levier de vitesses et mettre le levier de vitesses sur **N**.

► Le dispositif de verrouillage est à présent débloqué. Faire contrôler le levier de vitesses par un concessionnaire dès que possible.

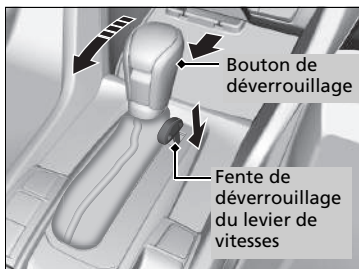

Mesures à prendre en cas de surchauffe

Les symptômes de surchauffe sont les suivants :

- L'aiguille de la jauge de température se trouve au niveau du repère supérieur ou le moteur perd soudain de sa puissance.
- De la vapeur ou des projections sortent du compartiment moteur

■ Première mesure à prendre

1. Garer immédiatement le véhicule dans un endroit sûr.
2. Désactiver tous les accessoires et allumer les témoins de feux de détresse.
 - ▶ **Absence de vapeur ou de projections** : laisser le moteur tourner et ouvrir le capot.
 - ▶ **Présence de vapeur ou de projections** : couper le moteur et attendre qu'il n'y ait plus de vapeur ou de projections. Ensuite, ouvrir le capot.

☒ Mesures à prendre en cas de surchauffe

⚠ ATTENTION

La vapeur et les projections sortant d'un moteur surchauffé peuvent provoquer de graves brûlures.

Ne pas ouvrir le capot si de la vapeur en sort.

REMARQUE

Le moteur peut subir des dommages si le véhicule continue de fonctionner alors que l'aiguille de la jauge de température se trouve au niveau du repère supérieur.

■ Mesure suivante à prendre

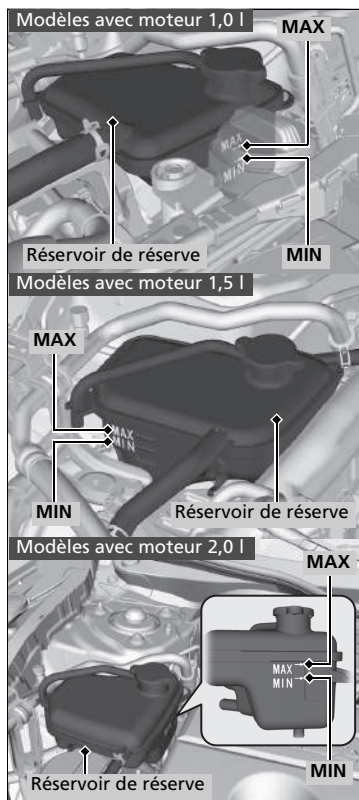

1. Vérifier que le ventilateur de refroidissement fonctionne et arrêter le moteur une fois que l'aiguille de la jauge de haute température redescend.
 - Si le ventilateur de refroidissement ne fonctionne pas, couper le moteur immédiatement.
2. Une fois que le moteur a refroidi, contrôler le niveau du liquide de refroidissement et vérifier si les composants du circuit de refroidissement présentent des fuites.
 - Si le niveau du liquide de refroidissement dans le réservoir est bas, faire l'appoint jusqu'au repère **MAX**.
 - S'il n'y a pas de liquide de refroidissement dans le réservoir de réserve, vérifier que le radiateur est froid. Recouvrir le bouchon du réservoir d'un chiffon épais et ouvrir le bouchon. Si nécessaire, faire l'appoint de liquide de refroidissement jusqu'à la base du goulot de remplissage et remettre le bouchon en place.

► Mesures à prendre en cas de surchauffe

⚠ ATTENTION

Si le bouchon du réservoir est retiré alors que le moteur est encore chaud, le liquide de refroidissement risque de gicler et de provoquer de graves brûlures.

Toujours laisser refroidir le moteur et le radiateur avant de retirer le bouchon du réservoir.

En cas de fuite du liquide de refroidissement, contacter un concessionnaire pour effectuer les réparations nécessaires.

Utiliser de l'eau comme mesure d'urgence/temporaire uniquement. Demander à un concessionnaire de rincer le circuit avec un antigel adéquat le plus tôt possible.

■ **Dernière mesure à prendre**

Lorsque le moteur a suffisamment refroidi, le redémarrer et vérifier la jauge de température. Si l'aiguille de la jauge de température est retombée, reprendre la conduite. Si l'aiguille n'est pas retombée, contacter un concessionnaire pour effectuer les réparations nécessaires.

Si le témoin de pression d'huile faible s'allume



■ Pourquoi le témoin s'allume-t-il ?

S'allume lorsque la pression d'huile moteur est faible.

■ Que faire dès que le témoin s'allume ?

1. Garer immédiatement le véhicule sur une surface plane et dans un endroit sûr.
2. Si nécessaire, allumer les témoins de feux de détresse.

■ Que faire après avoir garé le véhicule ?

1. Couper le moteur et le laisser au repos pendant trois minutes environ.
2. Ouvrir le capot et contrôler le niveau d'huile.

➤ **Vérification du niveau d'huile** P. 690

3. Démarrer le moteur et contrôler le témoin de pression d'huile faible.

- ▶ Le témoin s'éteint : reprendre la route.
- ▶ Le témoin ne s'éteint pas dans les 10 secondes qui suivent : couper immédiatement le moteur et contacter un concessionnaire pour effectuer les réparations nécessaires.

Si le témoin du système de charge s'allume



■ Pourquoi le témoin s'allume-t-il ?

Il s'allume lorsque la batterie n'est pas en charge.

■ Que faire lorsque le témoin s'allume ?

Désactiver le système de commande de la climatisation, le désembueur arrière et les autres systèmes électriques, puis contacter immédiatement un concessionnaire pour effectuer les réparations nécessaires.

➤ Si le témoin de pression d'huile faible s'allume

REMARQUE

Le fonctionnement du moteur avec une faible pression d'huile peut provoquer des dommages mécaniques graves, et ce presque immédiatement.

➤ Si le témoin du système de charge s'allume

S'il est nécessaire de s'arrêter momentanément, ne pas couper le moteur. Le redémarrage du moteur peut rapidement décharger la batterie.

Si le témoin de dysfonctionnement s'allume ou clignote



■ Pourquoi le témoin s'allume-t-il ou clignote-t-il ?

- Il s'allume en cas d'anomalie au niveau du système de contrôle des émissions polluantes.
- Il clignote lorsque des ratés sont détectés au niveau du moteur.

■ Que faire lorsque le témoin s'allume ?

Eviter de conduire à vitesse élevée et faire inspecter immédiatement le véhicule par un concessionnaire.

■ Que faire lorsque le témoin clignote ?

Stationner le véhicule dans un endroit sûr sans objets inflammables et patienter moteur coupé, au moins 10 minutes, que le moteur refroidisse.

► Si le témoin de dysfonctionnement s'allume ou clignote

REMARQUE

Si le véhicule roule avec le témoin de dysfonctionnement allumé, le système de contrôle des émissions polluantes et le moteur peuvent subir des dommages.

Si le témoin de dysfonctionnement clignote à nouveau lors du redémarrage du moteur, se rendre chez le concessionnaire le plus proche à une vitesse ne dépassant pas 50 km/h. Faire contrôler le véhicule.

Si le témoin du système de freinage (rouge) s'allume ou clignote



(rouge)

■ Pourquoi le témoin s'allume-t-il ?

- Le niveau du liquide de freins est bas.
- Une anomalie est présente dans le système de freinage.

■ Que faire lorsque le témoin s'allume en cours de conduite ?

Appuyer légèrement sur la pédale de frein pour contrôler la pression de la pédale.

- Si la pression est normale, contrôler le niveau du liquide de freins au prochain arrêt du véhicule.
- Si elle est anormale, prendre des mesures immédiates. Le cas échéant, rétrograder pour ralentir le véhicule en utilisant le frein moteur.

■ Raisons pour lesquelles le témoin clignote

- Le système de frein de stationnement électrique présente une anomalie.

■ Que faire lorsque le témoin clignote ?

- Éviter d'utiliser le frein de stationnement et faire immédiatement contrôler le véhicule par un concessionnaire.

☒ Si le témoin du système de freinage (rouge) s'allume ou clignote

Faire réparer le véhicule immédiatement.

Il est dangereux de conduire lorsque le niveau du liquide de freins est bas. Si la pédale de frein ne présente pas de résistance, arrêter le véhicule immédiatement dans un endroit sûr. Le cas échéant, rétrograder les vitesses.

Si le témoin du système de freinage et le témoin **ABS** s'allument simultanément, le système de distribution électronique de la force de freinage ne fonctionne pas. Cette situation peut entraîner une instabilité du véhicule en cas de freinage brusque.

Faire immédiatement inspecter le véhicule par un concessionnaire.

Si le témoin du système de freinage (rouge) clignote en même temps que le témoin du système de freinage (orange) s'allume, alors il pourrait s'agir d'un dysfonctionnement du frein de stationnement.

Éviter d'utiliser le frein de stationnement et faire immédiatement contrôler le véhicule par un concessionnaire.

☒ Si le témoin du système de freinage (rouge) s'allume ou clignote en même temps que le témoin du système de freinage (orange) s'allume P. 785

Si le frein de stationnement électrique est soumis à des actionnements répétés sur un court laps de temps, le frein s'arrête de fonctionner pour prévenir l'échauffement du système et le témoin se met à clignoter.

Il revient à son état d'origine au bout d'une minute environ.

Si le témoin du système de freinage (rouge) s'allume ou clignote en même temps que le témoin du système de freinage (orange) s'allume



(rouge)

- **Si le témoin du système de freinage (rouge) s'allume ou clignote en même temps que le témoin du système de freinage (orange) s'allume, relâcher le frein de stationnement manuellement ou automatiquement.**



(orange)

➤ **Frein de stationnement** P. 633

- Si le témoin du système de freinage (rouge) s'allume en continu ou clignote en même temps que le témoin du système de freinage (orange) s'allume, arrêter le véhicule dans un endroit sûr et le faire immédiatement contrôler par un concessionnaire.
 - Empêcher le déplacement du véhicule.

Modèles à transmission à variation continue

Placer la transmission sur **P**.

Modèles à boîte de vitesses manuelle

Placer la transmission sur **1** ou **R**.

- Si seul le témoin du système de freinage (rouge) est désactivé, éviter d'utiliser le frein de stationnement et faire immédiatement vérifier le véhicule par un concessionnaire.

☒ Si le témoin du système de freinage (rouge) s'allume ou clignote en même temps que le témoin du système de freinage (orange) s'allume

Si le frein de stationnement est enclenché, il pourrait ne pas se relâcher.

Si le témoin du système de freinage (rouge) et le témoin du système de freinage (orange) s'allument en même temps, le frein de stationnement fonctionne.

Si le témoin du système de freinage (rouge) clignote en même temps que le témoin du système de freinage (orange) s'allume, alors il pourrait s'agir d'un dysfonctionnement du frein de stationnement dû à la vérification du système par ce dernier.

Si le témoin du système de direction assistée électrique (EPS) s'allume



■ Pourquoi le témoin s'allume-t-il ?

- Il s'allume en cas d'anomalie du système EPS.
- Si la pédale d'accélérateur est enfoncée à plusieurs reprises pour augmenter le régime moteur alors que le moteur est au ralenti, le témoin s'allume, et il est possible que le volant soit dur à manipuler.

■ Que faire lorsque le témoin s'allume ?

- Arrêter le véhicule dans un endroit sûr et redémarrer le moteur.
Si le témoin s'allume et reste allumé, faire immédiatement examiner le véhicule par un concessionnaire.

Modèles avec feu antibrouillard arrière

Si le témoin du système d'avertissement de perte de pression/de basse pression des pneus s'allume ou clignote



■ Pourquoi le témoin s'allume-t-il ou clignote-t-il ?

La pression des pneus est très insuffisante ou le système d'avertissement de perte de pression n'est pas étalonné. En cas de problème avec le système d'avertissement de perte de pression, le témoin clignote pendant environ une minute, puis reste allumé.

Si la roue galette* est installée, le témoin s'allume ou clignote d'abord pendant environ une minute, puis reste allumé.

■ Que faire lorsque le témoin s'allume ?

Conduire prudemment et éviter les virages et freinages brusques.

Arrêter le véhicule dans un endroit sûr. Vérifier la pression des pneus et régler la pression au niveau prescrit. La pression des pneus prescrite est indiquée sur l'étiquette située sur le montant de porte côté conducteur.

- Etalonner le système d'avertissement de perte de pression après avoir réglé la pression des pneus.

➤ Initialisation du système d'avertissement de perte de pression

P. 550

Si l'allumage du témoin a été déclenché par la roue galette*, remplacer le pneumatique par un pneumatique de taille normale. Le témoin s'éteint après l'étalonnage du système d'alerte de dégonflage.

■ Que faire si le témoin clignote, puis reste allumé ?

Faire contrôler le pneu par un concessionnaire agréé le plus tôt possible. Si le clignotement puis l'allumage du témoin ont été déclenchés par la roue galette*, remplacer le pneumatique par un pneumatique de taille normale.

Le témoin s'éteint après l'étalonnage du système d'alerte de dégonflage.

► Si le témoin du système d'avertissement de perte de pression/de basse pression des pneus s'allume ou clignote

REMARQUE

Conduire avec un pneumatique excessivement sous-gonflé peut entraîner sa surchauffe. Un pneumatique surchauffé peut connaître une défaillance. Toujours gonfler les pneumatiques à la pression prescrite.

* Non disponible sur tous les modèles

Modèles sans feu antibrouillard arrière

Si le témoin du système d'avertissement de perte de pression s'allume ou clignote



■ Pourquoi le témoin s'allume-t-il/clignote-t-il ?

La pression des pneus est très insuffisante ou le système d'avertissement de perte de pression n'est pas étalonné. En cas de problème avec le système d'avertissement de perte de pression, le témoin clignote pendant environ une minute, puis reste allumé.

■ Que faire lorsque le témoin s'allume ?

Conduire prudemment et éviter les virages et freinages brusques. Arrêter le véhicule dans un endroit sûr. Vérifier la pression des pneus et régler la pression au niveau prescrit. La pression des pneus prescrite est indiquée sur l'étiquette située sur le montant de porte côté conducteur.

- Etalonner le système d'avertissement de perte de pression après avoir réglé la pression des pneus.

🔧 **En cas de crevaison** P. 744

■ Que faire lorsque le témoin clignote ?

Faire contrôler le pneu par un concessionnaire agréé le plus tôt possible.

⌘ Si le témoin du système d'avertissement de perte de pression s'allume ou clignote

REMARQUE

Conduire avec un pneumatique excessivement sous-gonflé peut entraîner sa surchauffe. Un pneumatique surchauffé peut connaître une défaillance. Toujours gonfler les pneumatiques à la pression prescrite.

Modèles avec feu antibrouillard arrière

Si le témoin de niveau d'huile bas apparaît



■ Pourquoi le témoin s'affiche-t-il ?

Il s'allume lorsque le niveau d'huile moteur est bas.

■ Que faire dès que le témoin apparaît ?

1. Garer immédiatement le véhicule sur une surface plane et dans un endroit sûr.
2. Si nécessaire, allumer les témoins de feux de détresse.

■ Que faire après avoir garé le véhicule ?

1. Couper le moteur et le laisser au repos pendant trois minutes environ.
2. Ouvrir le capot et contrôler le niveau d'huile.
 - Faire l'appoint d'huile le cas échéant.

➤ **Vérification du niveau d'huile** P. 690

► Si le témoin de niveau d'huile bas apparaît

REMARQUE

Le fonctionnement du moteur avec un niveau d'huile bas peut provoquer des dommages mécaniques graves, et ce presque immédiatement.

Ce système s'active après le réchauffement du moteur. Si la température extérieure est extrêmement basse, le véhicule devra rouler plus longtemps pour que le système puisse détecter le niveau d'huile moteur.

Si le symbole s'active de nouveau, couper le moteur et contacter un concessionnaire pour effectuer les réparations nécessaires.

Emplacements des fusibles

Si des dispositifs électriques ne fonctionnent pas, mettre le contacteur d'allumage sur ANTIVOL **0***1 et rechercher un éventuel fusible grillé.

■ Boîte à fusibles du compartiment moteur

Située près de la batterie. Appuyer sur les languettes pour ouvrir la boîte.

Les emplacements des fusibles sont indiqués sur l'image ci-dessous.

Localiser le fusible en question par son numéro de fusible sur l'image et sur le tableau.

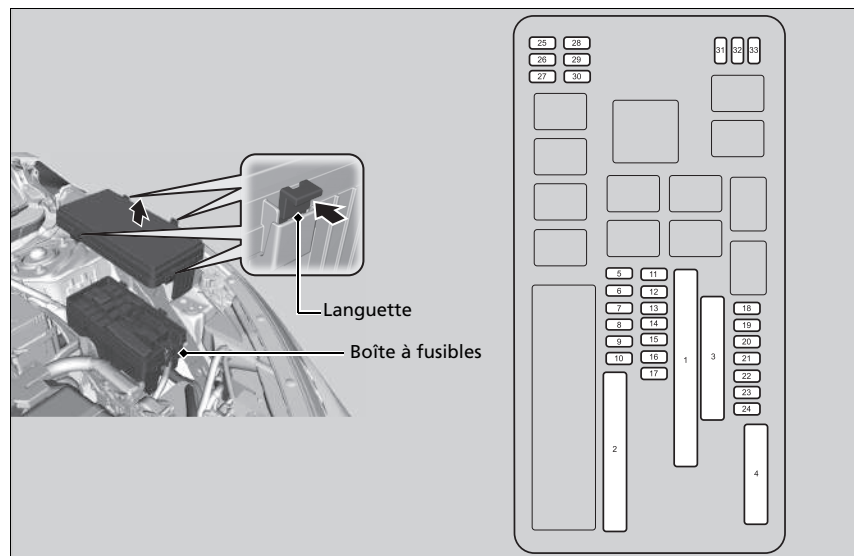

*1 : les modèles équipés du système d'accès sans clé ont une touche **ENGINE START/STOP** au lieu d'un contacteur d'allumage.

■ **Circuit protégé et capacité du fusible**

	Circuit protégé	Ampérage
1	OP Block1*	(60 A)
	VST1 (arrêt au ralenti)*	30 A
	Ventilateur de refroidissement* ^{1, 2}	50 A
	Ventilateur principal* ⁷	(30 A)
	Amp. audio*	(30 A)
	IG Main2*	(30 A)
	Feu de route principal	30 A
	Batterie (fusible principal)	125 A* ^{1, 7} 150 A* ²
	EPS	70 A
	IG Main1	30 A* ³ 50 A* ⁴
2	Boîte à fusibles en option*	(40 A)
	Commutateur principal boîte à fusibles	60 A
	Moteur d'essuie-glace avant	30 A
3	Feu de croisement principal	30 A
	Désembueur arrière	40 A
	Démarrateur	30 A
	Boîte à fusibles	40 A
	Moteur ABS/VSA	40 A
	ABS/VSA FSR	40 A
	Moteur de soufflerie	40 A

	Circuit protégé	Ampérage
4	–	(40 A)
	PTC HTR2*	(40 A)
	–	(40 A)
5	PTC HTR4*	(40 A)
	Ventilateur de refroidissement* ^{1, 2}	5 A
6	Lave-glace	15 A
7	IGP	15 A* ¹ 20 A* ^{2, 7}
8	Feux stop	10 A
9	FI Sub	15 A
10	Injecteur* ¹	(15 A)
	EVP* ²	(30 A)
11	Ventilateur auxiliaire* ⁷	(20 A)
	LAF	5 A
	ECU FI	10 A
	Feux de détresse	15 A
	Chauffage de siège arrière*	(15 A)
	Bobine d'allumage	15 A
	Transmission*	(15 A)
	Feux de jour	10 A
	Feu de recul	10 A
	Audio	15 A
	20	Feux de position

	Circuit protégé	Ampérage
21	Eclairage intérieur	10 A
22	Feux antibrouillard*	(15 A)
23	Compresseur A/C*	10 A
24	Avertisseur sonore	10 A
25	Audio*	(30 A)
26	Feu de croisement gauche	10 A
27	Feu de croisement droit	10 A
28	Feu de recul 2	(30 A)* ⁵
	Contacteur d'arrêt	(5 A)* ⁶
29	Feu de route gauche	10 A
30	Feu de route droit	10 A
31	ADS*	(15 A)
32	Lave-phares*	(30 A)
33	VB ACT* ¹	(5 A)

*1 : modèles avec moteur 1,5 l

*2 : modèles avec moteur 1,0 l

*3 : modèles avec système d'accès sans clé

*4 : modèles sans système d'accès sans clé

*5 : modèles avec arrêt automatique au ralenti

*6 : modèles sans système d'arrêt automatique au ralenti et modèles avec faisceau d'attelage de remorque

*7 : modèles avec moteur 2,0 l

■ Boîte à fusibles intérieure

■ Boîte à fusibles A

Située sous le tableau de bord.

Les emplacements des fusibles sont indiqués sur l'image ci-dessous.

Localiser le fusible en question par son numéro de fusible sur l'image et sur le tableau.

Modèle à conduite à gauche

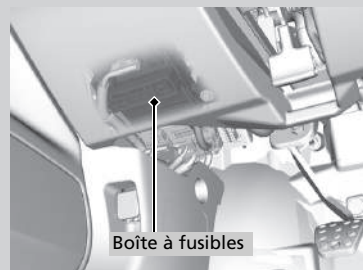

Boîte à fusibles

Modèle à conduite à droite

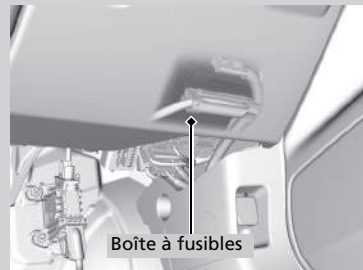

Boîte à fusibles

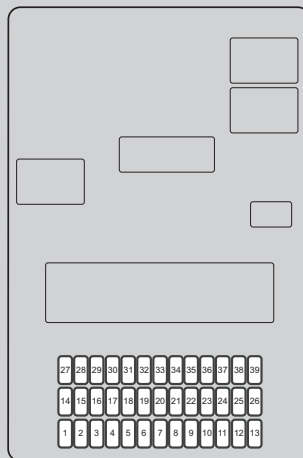

■ **Circuit protégé et capacité du fusible**

	Circuit protégé	Ampérage
1	Accessoire	10 A
2	Verrouillage clé	5 A
3	Moteur d'essuie-glace arrière*	(10 A)
4	Option 3 ^{*6, *7}	(5 A)
	Transmission ^{*8}	(10 A)
5	Option	10 A
6	Option 2 ^{*3, *4}	10 A
7	Compteur de vitesse	10 A
8	Pompe d'alimentation de carburant	(15 A) ^{*3, *4} (20 A) ^{*5}
9	AIRCON	10 A
10	Prise d'alimentation des accessoires arrière*	(20 A)
11	Moniteur ^{*3}	(5 A)
12	Verrouillage de la porte latérale droite	10 A
13	Déverrouillage de la porte latérale gauche	10 A
14	Vitre électrique arrière côté gauche	20 A
15	Vitre électrique avant côté passager	20 A

	Circuit protégé	Ampérage
16	Dispositif de verrouillage de porte	20 A
17	Transmission ^{*9}	(10 A)
	Option3 ^{*2}	(5 A)
18	Soutien lombaire électrique*	(10 A)
19	Toit ouvrant*	(20 A)
20	Démarrreur*	(10 A)
21	ACG	10 A ^{*3, *5} 15 A ^{*4}
22	Feux de jour	10 A
23	Feu antibrouillard arrière*	10 A
24	Option*	(5 A)
25	Verrouillage de porte conducteur	10 A
26	Déverrouillage de la porte latérale droite	10 A
27	Vitre électrique arrière côté droit	20 A
28	Vitre électrique côté conducteur	20 A
29	Prise d'alimentation des accessoires avant	20 A
30	Smart ^{*1}	(10 A)
	STS ^{*2}	(5 A)

	Circuit protégé	Ampérage
31	–	–
32	Chauffage de siège avant*	(20 A)
33	–	–
34	VSA/ABS	10 A
35	SRS	10 A
36	Option HAC	20 A
37	–	–
38	Verrouillage de la porte latérale gauche	10 A
39	Déverrouillage de la porte conducteur	10 A

- *1 : modèles avec système d'accès sans clé
- *2 : modèles sans système d'accès sans clé
- *3 : modèles avec moteur 1,5 l
- *4 : modèles avec moteur 1,0 l
- *5 : modèles avec moteur 2,0 l
- *6 : modèles avec système d'accès sans clé et modèles avec moteur 1,0 l
- *7 : modèles avec système d'accès sans clé et modèles avec moteur 1,5 l
- *8 : modèles à transmission à variation continue sans système d'accès sans clé
- *9 : modèles à transmission à variation continue avec système d'accès sans clé

* Non disponible sur tous les modèles

■ Boîte à fusibles B*

Située sous le tableau de bord.

Les emplacements des fusibles sont indiqués sur l'image ci-dessous.

Localiser le fusible en question par son numéro de fusible sur l'image et sur le tableau.

Modèle à conduite à gauche

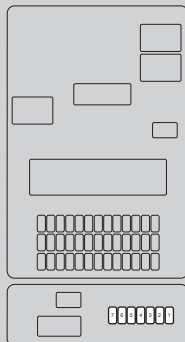
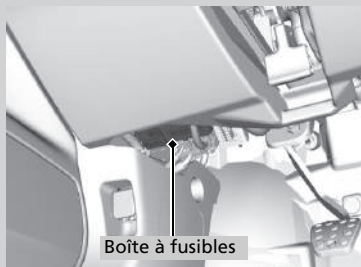

Modèle à conduite à droite

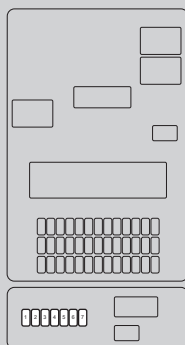
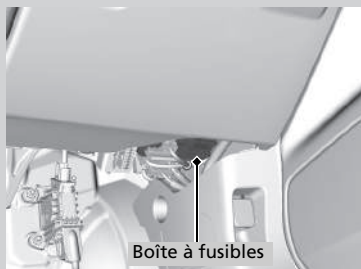

■ Circuit protégé et capacité du fusible

	Circuit protégé	Ampérage
1	Accessoire*	(10 A)
2	EOP*	(10 A)
3	Feu de recul 2	10 A
4	Audio	15 A
5	Coupure accessoire	10 A
6	VST 1	10 A
7	Com arrêt 2*	(5 A)

* Non disponible sur tous les modèles

Contrôle et remplacement des fusibles

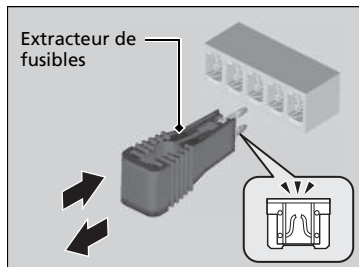
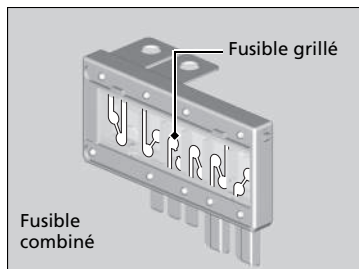

1. Mettre le contacteur d'allumage sur la position ANTIVOL $\boxed{0}$ *1. Eteindre les phares et tous les accessoires.
2. Déposer le couvercle de la boîte à fusibles.
3. Contrôler le grand fusible placé dans le compartiment moteur.
 - Si le fusible est grillé, utiliser un tournevis à tête cruciforme pour déposer la vis et le remplacer par un neuf.
4. Contrôler les petits fusibles placés dans le compartiment moteur et l'habitacle.
 - Si un fusible est grillé, le retirer à l'aide de l'extracteur de fusibles et le remplacer par un neuf.

►► Contrôle et remplacement des fusibles

REMARQUE

Le remplacement d'un fusible par un autre de plus forte intensité augmente considérablement le risque d'endommagement du circuit électrique.

Utiliser les tableaux pour localiser le fusible en question et confirmer l'ampérage spécifié.

► Emplacements des fusibles P. 790

Remplacer le fusible par un fusible de rechange du même ampérage.

Modèles sans feu antibrouillard arrière

Un extracteur de fusibles se trouve au dos du couvercle de la boîte à fusibles du compartiment moteur.

*1 : les modèles équipés du système d'accès sans clé ont une touche **ENGINE START/STOP** au lieu d'un contacteur d'allumage.

Si le véhicule doit être remorqué, contacter un service de remorquage professionnel.

■ Plateau

L'opérateur charge le véhicule sur le plateau d'une dépanneuse.

C'est la meilleure façon de transporter le véhicule.

■ Levage des roues

Le camion de remorquage utilise deux bras pivotants qui passent sous les roues avant et les soulèvent du sol. Les roues arrière restent au sol. **Il s'agit d'une manière tout à fait adaptée de remorquer le véhicule.**

» Remorquage d'urgence

REMARQUE

Le levage ou le remorquage du véhicule par les pare-chocs entraîne des dommages importants. Les pare-chocs ne sont pas conçus pour soutenir le poids du véhicule.

S'assurer que le frein de stationnement est desserré. S'il n'est pas possible de desserrer le frein de stationnement, le véhicule doit être transporté sur un plateau.

➤ **Frein de stationnement** P. 633

REMARQUE

Le remorquage inapproprié du véhicule, notamment le remorquage derrière un camping-car ou un autre véhicule, peut endommager la transmission.

Ne jamais remorquer le véhicule en s'aidant uniquement d'une corde ou d'une chaîne.

Cette situation est dangereuse, car les cordes ou les chaînes peuvent se déplacer d'un côté à l'autre ou se rompre.

■ Si le véhicule doit être remorqué avec les roues avant sur le sol :

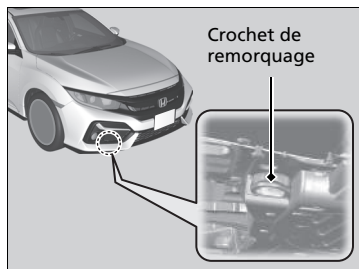

Modèles à transmission à variation continue

1. Rechercher des fuites éventuelles sur le sol, au niveau du carter de transmission.
 - ▶ En cas de fuite, faire appel à un service de remorquage professionnel et faire examiner le véhicule par un concessionnaire.

Tous les modèles

2. Accrocher le dispositif de remorquage au crochet de remorquage.

3. Mettre le moteur en marche.

▶ S'il s'avère difficile de démarrer le moteur, mettre le contacteur d'allumage sur ACCESSOIRES [I]*1 ou MARCHÉ [II]*1.

» Si le véhicule doit être remorqué avec les roues avant sur le sol :

Le remorquage d'un véhicule est interdit par la loi dans certains pays. Vérifier et respecter les exigences légales du pays dans lequel vous conduisez avant de remorquer le véhicule.

Si la méthode exacte ne peut pas être respectée, ne pas remorquer le véhicule avec les roues avant au sol.

S'il est impossible de mettre le moteur en marche, deux choses peuvent alors se produire lors du remorquage.

Modèles avec système d'accès sans clé

- Vérifier que le volant n'est pas bloqué.

Tous les modèles

- Le freinage devient difficile car l'assistance au freinage est désactivée.
- Le volant devient lourd car la direction assistée est désactivée.

Modèles à boîte de vitesses manuelle

- Lorsque le contacteur d'allumage est sur ANTIVOL [0]*1, le volant est bloqué.

La descente d'une longue pente fait chauffer les freins. Cela peut empêcher les freins de fonctionner correctement. Si le véhicule doit être remorqué sur une pente, faire appel à un service de dépannage professionnel.

Les roues avant sur le sol, il est déconseillé de remorquer le véhicule sur plus de 80 km et de rouler à plus de 55 km/h.

*1 : les modèles équipés du système d'accès sans clé ont une touche **ENGINE START/STOP** au lieu d'un contacteur d'allumage

Modèles à transmission à variation continue

4. Enfoncer la pédale de frein.
5. Sélectionner la position **D** et la maintenir pendant 5 secondes, puis engager la position **N**.
6. Desserrer le frein de stationnement.

Modèles à boîte de vitesses manuelle

4. Mettre le levier de vitesses sur **N**.
5. Desserrer le frein de stationnement.

» Si le véhicule doit être remorqué avec les roues avant sur le sol :

Modèles à boîte de vitesses manuelle

Ne pas faire patiner l'embrayage pendant un long moment pour débloquer le véhicule. Il peut surchauffer et endommager la transmission.

REMARQUE

Modèles à transmission à variation continue

S'il est impossible d'actionner la transmission ou d'allumer le moteur, cela risque d'endommager la transmission. Le véhicule doit être remorqué avec les roues avant soulevées du sol.

■ Que faire s'il est impossible de déverrouiller la trappe à carburant

S'il est impossible de déverrouiller la trappe à carburant, appliquer la procédure suivante.

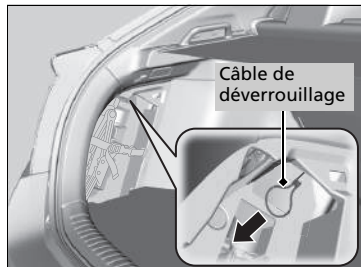

1. Ouvrir le hayon.
2. Tirer sur la sangle du couvercle du plancher du compartiment à bagages et ouvrir le couvercle.
3. Tourner et tirer la languette pour ouvrir le cache du compartiment, situé du côté gauche du compartiment à bagages.
4. Tirer le câble de déverrouillage vers soi.
 - Le câble de déverrouillage déverrouille la trappe à carburant lorsqu'il est tiré.

» Déverrouillage de la trappe à carburant impossible

Après avoir pris ces mesures, contacter un concessionnaire pour faire contrôler le véhicule.

■ Que faire s'il est impossible d'ouvrir le hayon

S'il est impossible d'ouvrir le hayon, respecter la procédure suivante.

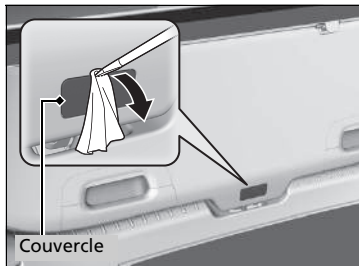

1. Utiliser un tournevis à lame plate pour déposer le cache à l'arrière du hayon.

► Entourer le tournevis à lame plate d'un chiffon pour éviter les rayures.

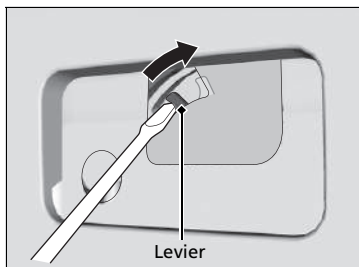

2. Pour ouvrir le hayon, le pousser tout en faisant coulisser le levier avec le tournevis à lame plate.

☒ Ouverture du hayon impossible

Suivi :

Après avoir pris ces mesures, contacter un concessionnaire pour faire contrôler le véhicule.

Lorsque le hayon est ouvert de l'intérieur, s'assurer que l'espace autour du hayon est suffisant et qu'il ne risque de heurter aucun individu ni objet.

Plein avec un bidon de carburant

Si le réservoir de carburant est vide et qu'il est nécessaire de faire le plein avec un bidon de carburant, utiliser l'entonnoir fourni avec le véhicule.

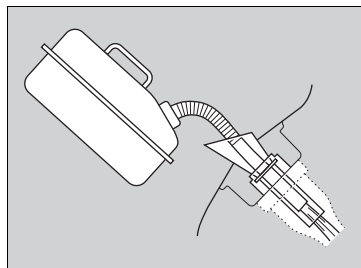
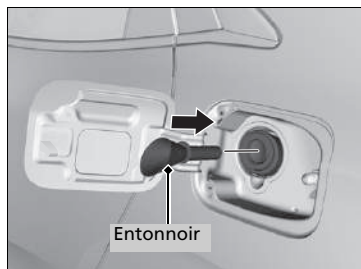

1. Arrêter le moteur.
2. Appuyer sur le bord de la trappe à carburant pour la soulever légèrement.
 - ▶ La trappe à carburant s'ouvre.
3. Sortir l'entonnoir du compartiment à bagages.
 - ▶ **Types d'outils** P. 742
4. Placer l'extrémité de l'entonnoir sur la partie inférieure de la trappe de remplissage, puis l'insérer lentement et complètement.
 - ▶ S'assurer que l'extrémité de l'entonnoir s'abaisse en même temps que le tuyau de remplissage.
5. Remplir le réservoir avec le carburant du bidon de carburant.
 - ▶ Verser soigneusement le carburant afin de ne pas en renverser.
6. Retirer l'entonnoir du goulot de remplissage.
 - ▶ Essuyer toute trace de carburant sur l'entonnoir avant de le ranger.
7. Refermer la trappe à carburant à la main.

▶ Plein avec un bidon de carburant

⚠ ATTENTION

Le carburant est une substance hautement inflammable et explosive.
Toute manipulation de carburant expose à des risques de brûlures ou de blessures graves.

- Arrêter le moteur et s'éloigner des sources de chaleur, d'étincelles ou de flamme nue.
- Manipuler le carburant uniquement en extérieur.
- Essuyer immédiatement tout écoulement.

REMARQUE

Ne pas utiliser le bec d'un bidon de carburant ou un entonnoir autre que celui fourni avec le véhicule. Dans le cas contraire, le circuit de carburant peut être endommagé.
Ne pas tenter d'ouvrir le réservoir de carburant scellé avec des corps étrangers en faisant levier ou en le poussant. Ceci risque d'endommager le circuit de carburant et son joint.

S'assurer que le bidon de carburant contient de l'essence avant de faire le plein.

Informations

Ce chapitre traite des caractéristiques du véhicule, de l'emplacement des numéros d'identification et d'autres renseignements réglementaires.

Spécifications	804
Numéros d'identification	
Numéro d'identification du véhicule (VIN), numéro de moteur et numéro de transmission	808
Appareils émettant des ondes radio* ...	811
Description du contenu de la déclaration de conformité CE*	823

■ Caractéristiques du véhicule

Modèle	Civic ^{*1} Civic TYPE R ^{*2}
Poids à vide	Modèles avec moteur 1,0 l 1 239 – 1 371 kg ^{*3} 1 229 – 1 362 kg ^{*4} Modèles avec moteur 1,5 l 1 341 – 1 396 kg ^{*3} 1 308 – 1 362 kg ^{*4} Modèles avec moteur 2,0 l 1 362 - 1 420 kg ^{*7} 1 387 - 1 390 kg ^{*8}
Poids maximal admissible	Se reporter à l'étiquette de certification sur le montant de la porte passager ^{*5} Se reporter à l'étiquette de certification sur le montant de la porte conducteur ^{*6}
Poids maximal admissible par essieu	Se reporter à l'étiquette de certification sur le montant de la porte passager ^{*5} Se reporter à l'étiquette de certification sur le montant de la porte conducteur ^{*6}

- *1 : sauf modèles avec moteur 2,0 l
- *2 : modèles avec moteur 2,0 l
- *3 : modèles à transmission à variation continue
- *4 : modèles à boîte de vitesses manuelle
- *5 : modèle à conduite à droite
- *6 : modèle à conduite à gauche
- *7 : modèles avec feu antibrouillard arrière
- *8 : modèles sans feu antibrouillard arrière

■ Spécifications du moteur

Type	Moteur 3 cylindres en ligne DOHC refroidi par eau ^{*1} Moteur 4 cylindres en ligne DOHC refroidi par eau ^{*2, *3}
Alésage × course	73,0 x 78,7 mm ^{*1} 73,0 x 89,5 mm ^{*2} 86,0 × 85,9 mm ^{*3}
Cylindrée	988 cm ^{3*1} 1 498 cm ^{3*2} 1 996 cm ^{3*3}
Taux de compression	10,0 : 1 ^{*1} 10,6 : 1 ^{*2} 9,8:1 ^{*3}
Bougies d'allumage	NGK ILZKAR8H8S

- *1 : modèles avec moteur 1,0 l
- *2 : modèles avec moteur 1,5 l
- *3 : modèles avec moteur 2,0 l

■ Carburant

Type	Essence super sans plomb/mélange essence-alcool jusqu'à E10 (90 % d'essence et 10 % d'éthanol), indice d'octane recherche 95 ou supérieur ^{*1, *2} Essence super sans plomb, indice d'octane recherche 95 ou supérieur ^{*3}
Capacité du réservoir de carburant	46,9 l

- *1 : modèles avec moteur 1,0 l et 1,5 l
- *2 : modèles avec moteur 2,0 l et feu antibrouillard arrière
- *3 : modèles sans feu antibrouillard arrière

■ Pile

Capacité	48AH(5)60AH(20)
----------	-----------------

Arrêt au ralenti :

La batterie de ce véhicule est spécialement conçue pour un modèle équipé de l'arrêt automatique au ralenti. En cas de remplacement de la batterie, s'assurer d'opter pour le type de batterie spécifié (L2). Consulter un concessionnaire pour plus de détails.

■ Liquide lave-glace

Capacité du réservoir	3,0 l ^{*1} 3,5 l ^{*2} 2,5 l ^{*3}
-----------------------	---

- *1 : modèles avec moteur 2,0 l
- *2 : sauf modèles avec moteur 2,0 l et lave-phares
- *3 : sauf modèles avec moteur 2,0 l sans lave-phares

■ Ampoules

Phares (feux de croisement)	LED
Phares (feux de route)	LED
Feux antibrouillard avant*	LED
Clignotants avant	LED
Feux de gabarit avant*	5 W (orange)
Feux de position/feux de jour	LED
Clignotants latéraux	LED* ¹ 5 W (orange) ²
Feux stop	21 W
Feux arrière	LED
Clignotants arrière	21 W (orange)
Feux de recul	16 W
Feu antibrouillard arrière*	LED
Troisième feu stop	LED
Eclairage de plaque d'immatriculation arrière	LED
Eclairage intérieur	
Lecteurs de carte	8 W
Ampoule du plafonnier	8 W
Miroirs de courtoisie*	2 W
Centre Pocket Lights*	LED
Ampoule du compartiment à bagages	5 W
Eclairage de la boîte à gants*	3,4 W

*1 : modèles de rétroviseurs

*2 : modèles aile

■ Climatisation*

Type de réfrigérant	HFO-1234yf (R-1234yf) ¹ HFC-134a (R-134a) ²
Quantité de charge	375 - 425 g ¹ 435 - 485 g ²

*1 : modèles avec feu antibrouillard arrière

*2 : modèles sans feu antibrouillard arrière

■ Liquide de frein/d'embrayage*

Spécifié	liquide de frein DOT 3 ou DOT 4
----------	---------------------------------

■ Liquide de transmission à variation continue*

Spécifié	Honda HCF-2	
Capacité	Vidange	3,4 l ¹
		3,7 l ²

*1 : modèles avec moteur 1,0 l

*2 : modèles avec moteur 1,5 l

■ Liquide de boîte de vitesses manuelle*

Spécifié	Honda MTF	
Capacité	Vidange	1,9 l ¹
		2,2 l ²

*1 : sauf modèles avec moteur 2,0 l

*2 : modèles avec moteur 2,0 l

■ Huile moteur

	Modèles destinés à l'Europe et à l'Ukraine	
	Type d'huile moteur d'origine Honda 2.0 ACEA C2/C3 0W-30, 5W-30, 10W-30	
	Sauf modèles destinés à l'Europe et à l'Ukraine sans filtre à particules essence	
Recommandée	Huile moteur d'origine Honda 0W-20, 0W-30, 5W-30, 10W-30 ACEA A5/B5, service API SM ou grade supérieur 0W-20, 0W-30, 5W-30, 10W-30	
	Sauf modèles destinés à l'Europe et à l'Ukraine avec filtre à particules essence	
	Huile moteur d'origine Honda 0W-20 ACEA C2/C3 0W-30, 5W-30, 10W-30	
Capacité	Vidange	3,5 l ¹ 3,2 l ² 5,0 l ³
	Vidange avec filtre	3,8 l ¹ 3,5 l ² 5,4 l ³

*1 : modèles avec moteur 1,0 l

*2 : modèles avec moteur 1,5 l

*3 : modèles avec moteur 2,0 l

Se reporter à la page suivante pour déterminer si votre véhicule est équipé ou non d'un filtre à particules essence.

📌 **Huile moteur recommandée P. 687**

■ Liquide de refroidissement moteur

Spécifié	Antigel toutes saisons/liquide de refroidissement type 2 Honda
Proportion	50/50 avec de l'eau distillée
Capacité	Modèles avec moteur 1,0 l 6,05 l ¹ (les modifications comprennent les 0,745 l restants dans le réservoir) 5,83 l ² (les modifications comprennent les 0,745 l restants dans le réservoir)
	Modèles avec moteur 1,5 l 4,92 l ¹ (vidange comprenant les 0,58 l restants dans le réservoir) 4,84 l ² (vidange comprenant les 0,58 l restants dans le réservoir)
	Modèles avec moteur 2,0 l 4,65 l ³ (les modifications comprennent la quantité de 0,75 l restante dans le réservoir) 4,64 l ⁴ (les modifications comprennent la quantité de 0,75 l restante dans le réservoir)

*1 : modèles à transmission à variation continue

*2 : modèles à boîte de vitesses manuelle

*3 : modèle à conduite à droite

*4 : modèle à conduite à gauche

■ Pneus

Ordinaire	Taille	215/55R16 93V ^{*1} 235/45R17 94W ^{*2} 245/35ZR19 93Y ^{*3} 245/30ZR20 90Y ^{*4}
	Pression	Se reporter à l'étiquette sur le montant de porte côté conducteur
	Taille	T125/80D16 97M ^{*1, *2} T125/70R18 99M ^{*3, *4}
Roue galette*	Pression	Se reporter à l'étiquette sur le montant de porte côté conducteur
	Dimension des jantes	Ordinaire 16 x 7J ^{*1} 17 x 8J ^{*2} 19 x 8 1/2 J ^{*3} 20 x 8 1/2 J ^{*4}
Roue galette*	Pression	16 x 4 T ^{*1, *2} 18 x 4 T ^{*3, *4}

*1 : modèles avec roue de 16 pouces

*2 : modèles avec roue de 17 pouces

*3 : modèles avec roue 19 pouces

*4 : modèles avec roue 20 pouces

■ Compresseur d'air TRK Honda

Niveau de pression acoustique d'émission pondéré A	75 dB (A)
Niveau de puissance acoustique pondéré A	95 dB (A)

■ Frein

Type	A servofrein
Avant	A disques ventilés
Arrière	A disques pleins
Stationnement	Système de frein de stationnement électrique

■ Dimensions du véhicule

Modèles avec moteur 1,0 l et 1,5 l

Longueur	4 518 mm
Largeur	1 799 mm
Hauteur	1 428 mm
Empattement	2 697 mm
Voie	Avant 1 547 mm ^{*1} 1 537 mm ^{*2}
	Arrière 1 563 mm ^{*1} 1 553 mm ^{*2}

*1 : modèles avec roue de 16 pouces

*2 : modèles avec roue de 17 pouces

Modèles avec moteur 2,0 l

Longueur	4 557 mm
Largeur	1 877 mm
Hauteur	1 427 mm ^{*1} 1 434 mm ^{*2}
Empattement	2 699 mm
Voie	Avant 1 599 mm Arrière 1 602 mm

*1 : modèles avec feu antibrouillard arrière

*2 : modèles sans feu antibrouillard arrière

Modèles avec moteur 1,0 l avec système de commande de la climatisation

■ Point de montage/porte-à-faux arrière du dispositif d'attelage*1

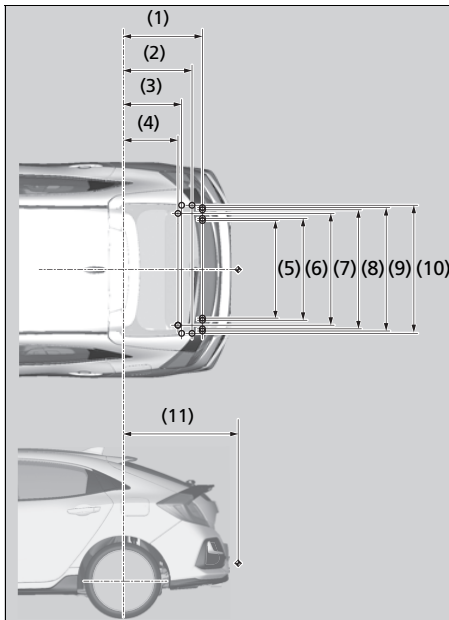

REMARQUE :

1. Repères ○ indiquant les points de fixation de la barre de remorquage.
2. Repère ◄ indiquant le point d'attelage de la barre de remorquage.

*1 : sauf modèles tunisiens

N°	Dimensions
(1)	667 mm
(2)	582 mm
(3)	497 mm
(4)	467 mm
(5)	915 mm
(6)	925 mm
(7)	985 mm
(8)	1 045 mm
(9)	1 055 mm
(10)	1 078 mm
(11)	983 mm

Modèles avec moteur 1,0 l avec système de commande de la climatisation

■ Capacité maximale de remorquage*1

Remorque avec freins	Modèles à boîte de vitesses manuelle	1 200 kg
	Modèles à transmission à variation continue	800 kg
Remorque sans freins		500 kg
Charge verticale maximale admissible sur le dispositif d'attelage		75 kg

*1 : sauf modèles tunisiens

Numéro d'identification du véhicule (VIN), numéro de moteur et numéro de transmission

Le véhicule comporte un numéro d'identification (VIN) à 17 caractères utilisé pour enregistrer le véhicule (garantie, immatriculation et assurance).

Les emplacements du numéro d'identification du véhicule, du numéro de moteur et du numéro de transmission sont indiqués ci-après.

» Numéro d'identification du véhicule (VIN), numéro de moteur et numéro de transmission

Le numéro d'identification du véhicule (VIN) intérieur se trouve sous le couvercle.

Modèle à conduite à droite

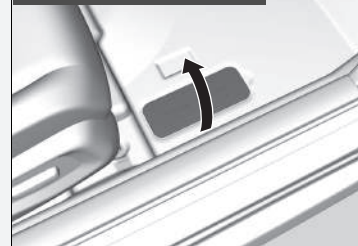

Modèle à conduite à gauche



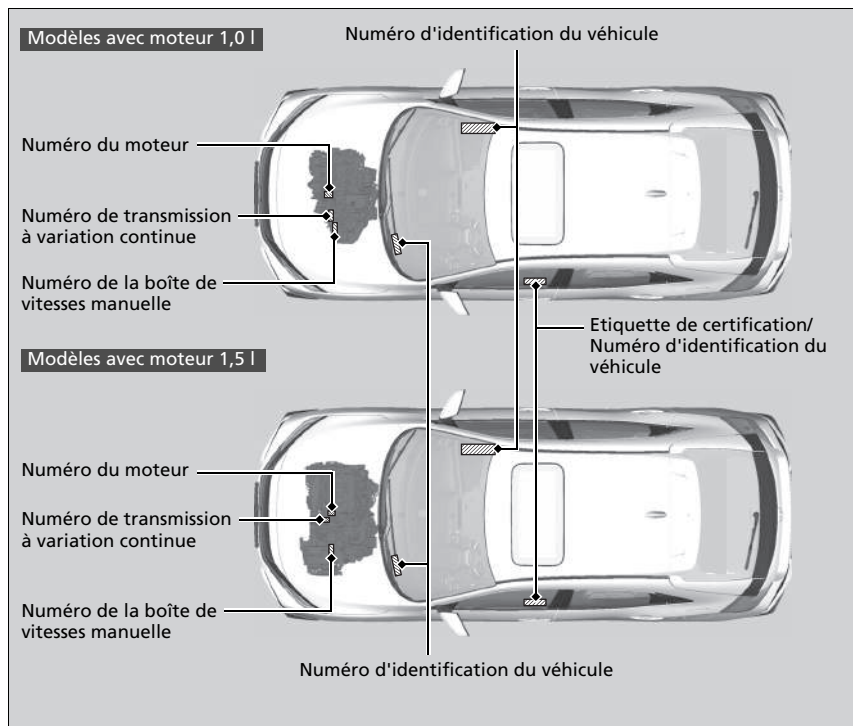

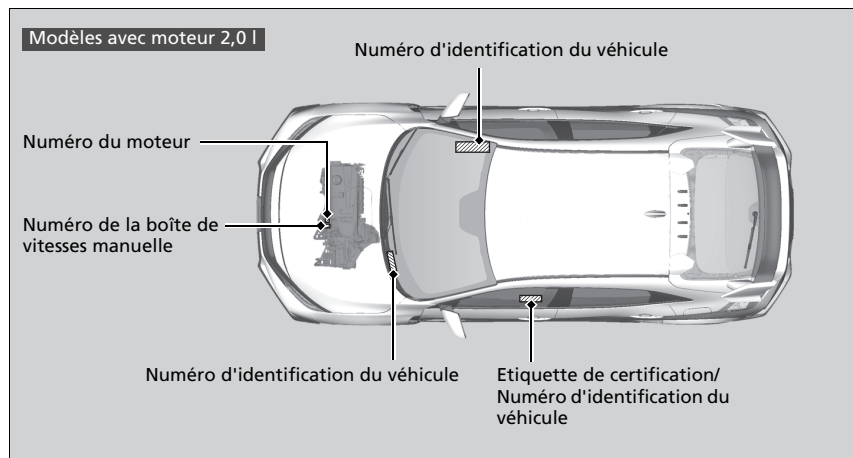

Appareils émettant des ondes radio *

Les éléments et systèmes suivants du véhicule émettent des ondes radio en fonctionnement.

Télécommande *

Système d'immobilisation

KVALITET Akcionarsko društvo za ispitivanje kvaliteta "KVALITET" NA
Akcionično društvo za ispitivanje kvaliteta "KVALITET" NA
Joint-stock company for quality testing "KVALITET" NA

POTVRDA O USAGLAŠENOSTI - RITTO Broj: P1617162800
CONFIRMATION OF CONFORMITY - RITTO No: P1617162800

Podnošac zahteva: DELTA AUTOMOTO D.O.O.
Asistent: 11078 NOVI BEOGRAD
CMLADINSKIH BRIGADA 33A

Vrsta opreme: KLJUČ ZA DALJINSKI PRISTUP VOZILU
Equipment category: Remote key for vehicle access

Oznaka tipa/modela: HLK03-T
Equipment type/model: HLK03-T

Robna marka: Honda Lock
Equipment trademark: Honda Lock Mfg. Co., Ltd.
Proizvođač: Japan
Manufacturer: Japan

Vrednovana dokumentacija: Evaluated documentation:
Laboratorijski izveštaji: Test reports:
100603096-01-02-2013 / BUCHIHASHI Safety, U.S. Japan, Inc. Head Office EMC Lab.
100603096-02-24-06-2013 / ENEC EMC U.S. Japan, Inc. SHONAN EMC Lab.
100603096-03-21-06-2013 / RITTO/RITTOE U.S. Japan, Inc. SHONAN EMC Lab.
100603096-04-21-06-2013 /

Na osnovu gore navedene dokumentacije utvrđeno je da gore navedena oprema zadovoljava zahtevne Pravilnika o radio opremi i tehničkim specifikacijama izmeštavajući ih izvan oblasti primene ovog (02) glavnog MS, 1102010.
On the basis of the above mentioned documentation it is found that above mentioned equipment fulfills the requirements of the 'Radiokey on Board Equipment and Telecommunication Terminal Equipment' Technical Standard MS, 1102010.

Naizmenične promene u specifikaciji, isporučivost, komponentama, isključivim komponentama opreme koji utiču na usaglašenost sa navedenom Pravilnikom moraju se prijaviti 'KVALITET' u s.f. MS.
Any changes occur in the specification, supplyability, components of the design, essential components which may influence on conformity to the above-mentioned Technical Standard, shall be forwarded to 'KVALITET'.

Prvo izdavanje Potvrde za navedenu opremu: 06.11.2013. Broj Potvrde: P1514116300
First issue of Certificate of Conformity for the above-mentioned equipment: 06.11.2013. No. of Certificate of Conformity: P1514116300

Mesto i datum izdavanja: Novi Sad, 06.11.2013.
Place and date: Novi Sad, 06.11.2013.

Generisani direktor: Vladimír Vukobratović, dipl.ing.

Opis dokumenta važi samo za proizvode koji su izloženi sa proizvodnja koji su bili predmet vrednovanja.
This document is valid only for products which were exposed to production which were the subject of the evaluation.
Bil. Svetlog Cara Konstantina 82-86, 16000, Seged, Tel: 010/850-700, 890-6204, Fax: 010/850-438, 890-688
e-mail: info@kvalitet.co.rs, http://www.kvalitet.co.rs

KVALITET Akcionarsko društvo za ispitivanje kvaliteta "KVALITET" NA
Akcionično društvo za ispitivanje kvaliteta "KVALITET" NA
Joint-stock company for quality testing "KVALITET" NA

POTVRDA O USAGLAŠENOSTI - RITTO Broj: P1617162900
CONFIRMATION OF CONFORMITY - RITTO No: P1617162900

Podnošac zahteva: DELTA AUTOMOTO D.O.O.
Asistent: 11078 NOVI BEOGRAD
CMLADINSKIH BRIGADA 33A

Vrsta opreme: UREĐAJ ZA BLOKADU KONTAKT BRAVE VOZILA
Equipment category: Immobilizer device for vehicle access

Oznaka tipa/modela: 16_H01-1R
Equipment type/model: 16_H01-1R

Robna marka: Honda Lock
Equipment trademark: Honda Lock Mfg. Co., Ltd.
Proizvođač: Japan
Manufacturer: Japan

Vrednovana dokumentacija: Evaluated documentation:
Laboratorijski izveštaji: Test reports:
1006044040-06-20-09-2013 / ENEC EMC U.S. Japan, Inc. SHONAN EMC Lab.
1006044040-06-19-09-2013 / RITTO/RITTOE U.S. Japan, Inc. SHONAN EMC Lab.
1006044040-06-19-09-2013 /

Na osnovu gore navedene dokumentacije utvrđeno je da gore navedena oprema zadovoljava zahtevne Pravilnika o radio opremi i tehničkim specifikacijama izmeštavajući ih izvan oblasti primene ovog (02) glavnog MS, 1102010.
On the basis of the above mentioned documentation it is found that above mentioned equipment fulfills the requirements of the 'Radiokey on Board Equipment and Telecommunication Terminal Equipment' Technical Standard MS, 1102010.

Naizmenične promene u specifikaciji, isporučivost, komponentama, isključivim komponentama opreme koji utiču na usaglašenost sa navedenom Pravilnikom moraju se prijaviti 'KVALITET' u s.f. MS.
Any changes occur in the specification, supplyability, components of the design, essential components which may influence on conformity to the above-mentioned Technical Standard, shall be forwarded to 'KVALITET'.

Prvo izdavanje Potvrde za navedenu opremu: 06.11.2013. Broj Potvrde: P1514116300
First issue of Certificate of Conformity for the above-mentioned equipment: 06.11.2013. No. of Certificate of Conformity: P1514116300

Mesto i datum izdavanja: Novi Sad, 06.11.2013.
Place and date: Novi Sad, 06.11.2013.

Generisani direktor: Vladimír Vukobratović, dipl.ing.

Opis dokumenta važi samo za proizvode koji su izloženi sa proizvodnja koji su bili predmet vrednovanja.
This document is valid only for products which were exposed to production which were the subject of the evaluation.
Bil. Svetlog Cara Konstantina 82-86, 16000, Seged, Tel: 010/850-700, 890-6204, Fax: 010/850-438, 890-688
e-mail: info@kvalitet.co.rs, http://www.kvalitet.co.rs

Modèles destinés à la Serbie

Modèles destinés au Maroc
AGREE PAR L'ANRT MAROC
Numéro d'agrément : MR 8359 ANRT 2013
Date d'agrément : 19/07/2013

AGREE PAR L'ANRT MAROC
Numéro d'agrément : MR 8091 ANRT 2013
Date d'agrément : 25/04/2013

* Non disponible sur tous les modèles

BCM
Système d'accès sans clé*

Télécommande
Système d'accès sans clé*

KVALITET Akcionarsko društvo za ispitivanje kvaliteta "KVALITET" NIS
Акционарско друштво за испитивање квалитета "КВАЛИТЕТ" НИС
Joint-stock company for quality testing "KVALITET" NIS

POTVRDA O USAGLAŠENOSTI - RITTO Broj: P1619078800
CONFIRMATION OF CONFORMITY - R&TTE No: No.

Podnositelj zahteva: RITTE CONSULTING DOO
Applicant: 11000 BEOGRAD-RANDONICA
KNEZA VESELAVA, 60/27

Viša oprema: KONTROLNI MODUL
Equipment category: 40/37300

Robna marka: Continental
Equipment trademark: Continental Automotive GmbH
Proizvođač: Continental Automotive GmbH
Manufacturer: NEMAČKA

Vrednovana dokumentacija / Evaluated documentation:
Ispitni izveštaji / Test reports:
130201-00-001P, 17.04.2015.
130201-00-01P, 09.05.2015.
130201-00-001P, 09.05.2015.

Na osnovu gore navedene dokumentacije utvrđeno je da gore navedena oprema zadovoljava zahteve Pravilnika o radio opremi i telekomunikacionoj terminalnoj opremi (Sl. glasnik RS, 11/05/2015).
On the basis of the above mentioned documentation it is determined that above mentioned equipment fulfills the requirements of the "Rulesbook on Radio Equipment and Telecommunication Terminal Equipment (Official Gazette RS, 11/05/2015)

Mesto i datum izdavanja: Vardi do:
Place and date: 10.05.2015.

Opis dokumenta važi samo za proizvode koji su izdati na osnovu ovog potvrđivanja.
This document valid only for products who are issued on the basis of this certification.
Bul. Svetlog Cara Konstantina 6/16, 11000, Singid. Tel: (011)555-765, 550-024. Fax: (011)555-036, 550-066
e-mail: office@kvalitet.co.rs, http://www.kvalitet.co.rs

KVALITET Akcionarsko društvo za ispitivanje kvaliteta "KVALITET" NIS
Акционарско друштво за испитивање квалитета "КВАЛИТЕТ" НИС
Joint-stock company for quality testing "KVALITET" NIS

POTVRDA O USAGLAŠENOSTI - RITTO Broj: P1617072200
CONFIRMATION OF CONFORMITY - R&TTE No: No.

Podnositelj zahteva: RITTE CONSULTING DOO
Applicant: 11000 BEOGRAD
MARCHENKA 29/25

Viša oprema: KLJUČ ZA DALJINSKI PRISTUP VOZILU
Equipment category: 62/44

Robna marka: Continental
Equipment trademark: Continental Automotive GmbH
Proizvođač: Continental Automotive GmbH
Manufacturer: Germany

Vrednovana dokumentacija / Evaluated documentation:
Ispitni izveštaji / Test reports:
1200840, 02.11.2012.
1200840, 02.11.2012.
1200840, 02.11.2012.
1200842, 02.11.2012.
1200842, 02.11.2012.

Na osnovu gore navedene dokumentacije utvrđeno je da gore navedena oprema zadovoljava zahteve Pravilnika o radio opremi i telekomunikacionoj terminalnoj opremi (Sl. glasnik RS, 11/05/2015).
On the basis of the above mentioned documentation it is found that above mentioned equipment fulfills the requirements of the "Rulesbook on Radio Equipment and Telecommunication Terminal Equipment (Official Gazette RS, 11/05/2015)

Mesto i datum izdavanja: Vardi do:
Place and date: 11.05.2010.

Opis dokumenta važi samo za proizvode koji su izdati na osnovu ovog potvrđivanja.
This document valid only for products who are issued on the basis of this certification.
Bul. Svetlog Cara Konstantina 6/16, 11000, Singid. Tel: (011)555-765, 550-024. Fax: (011)555-036, 550-066
e-mail: office@kvalitet.co.rs, http://www.kvalitet.co.rs

Modèles destinés à la Serbie

Informations

Modèles destinés au Maroc
AGREE PAR L'ANRT MAROC
Numéro d'agrément : MR 10384 ANRT 2015
Date d'agrément : 14/05/2015

AGREE PAR L'ANRT MAROC
Numéro d'agrément : MR 8478 ANRT 2013
Date d'agrément : 24/09/2013

**Système de téléphone mains libres*
(modèles avec affichage audio)**

KVALITET
Akcionarsko društvo za ispitivanje kvaliteta "KVALITET" NE
Акционарно друштво за испитивање квалитета "КВАЛИТЕТ" НЕ
Joint-stock company for quality testing "KVALITET" NE

POTVRDA O USAGLAŠENOSTI - RITTO Broj: P1618123900
CONFIRMATION OF CONFORMITY - RITTE No: P1618123900

Podnositelj zahteva: RITTE CONSULTING DOO
Applicant: 11000 BEOGRAD-RAKOVIČKA
KNEZA VIŠEŠLAVA 532/7

Vrsta opreme: AUDIO UREĐAJ ZA AUTOMOBIL
Equipment category: AUDIO UREĐAJ ZA AUTOMOBIL

Oznaka tipa/modela: NR-000
Equipment type/model: NR-000

Robna marka: MITSUBISHI
Equipment brand: Mitsubishi Electric Corporation-Sanda Works
Proizvođač: JAPAN

Vredovana dokumentacija / Evaluated documentation:
Laboratorij / Test report: RITTE CONSULTING DOO, 11000 BEOGRAD, KNEZA VIŠEŠLAVA 532/7, BEOGRAD, SRBIA
Laboratorij / Test report: RITTE CONSULTING DOO, 11000 BEOGRAD, KNEZA VIŠEŠLAVA 532/7, BEOGRAD, SRBIA
Laboratorij / Test report: RITTE CONSULTING DOO, 11000 BEOGRAD, KNEZA VIŠEŠLAVA 532/7, BEOGRAD, SRBIA
Laboratorij / Test report: RITTE CONSULTING DOO, 11000 BEOGRAD, KNEZA VIŠEŠLAVA 532/7, BEOGRAD, SRBIA
Laboratorij / Test report: RITTE CONSULTING DOO, 11000 BEOGRAD, KNEZA VIŠEŠLAVA 532/7, BEOGRAD, SRBIA

Na osnovu gore navedene dokumentacije utvrđeno je da gore navedena oprema zadovoljava zahtevne Pravilnik o radio opremi (radioelektronski terminalni opremi) (SR, članak 95, 110/2015).
On the basis of the above mentioned documentation it is found that above mentioned equipment fulfils the requirements of the Radio and Telecommunication Terminal Equipment (Radio Equipment) (SR, 110/2015).

Našavši potvrdu o specifikaciji, isporučila, komponentama, uključujući karakternistika opreme koji utiču na usaglašenost sa navedenom Pravilnikom o radio opremi (radioelektronski terminalni opremi) (SR, članak 95, 110/2015).
Any changes occur in the specification, specification, components of the design, electrical construction which may influence on conformity to the above mentioned standards, shall be transmitted to "RITTE".

Preko potpisane Potvrde za navedenu opremu: 11.08.2018. Broj: P1618123900
Via signed Certificate for the above equipment: 07.08.2018. No: P1618123900

Mesto i datum izdavanja: Vrhovni doc: 07.08.2018.
Place and date: Vrhovni doc: 07.08.2018.

Ovaj dokument važi samo za proizvodnju koji se izvozi sa proizvodnja koji su bili predmet izdavanja.
This document is valid only for production which is exported from production which were the subject of the issue.

Bil. Izdavač: Ceca Koronarska 82-88, 161 18000, Beograd, Tel: (37)8550-158, 160-124, Fax: (37)855-636, 160-060
Bil. Issuing: Ceca Koronarska 82-88, 161 18000, Beograd, Tel: (37)8550-158, 160-124, Fax: (37)855-636, 160-060
e-mail: office@kvalitet.com.rs, http://www.kvalitet.com.rs

Modèles destinés à la Serbie

**Système de téléphone mains libres*
(modèles avec audio couleur)**

Ovim, Panasonic, deklariše da je BH1601 u skladu sa osnovnim zahtevima i ostalim relevantnim odredbama Direktive 1999/5/EC.

KVALITET
Akcionarsko društvo za ispitivanje kvaliteta "KVALITET" NE
Акционарно друштво за испитивање квалитета "КВАЛИТЕТ" НЕ
Joint-stock company for quality testing "KVALITET" NE

POTVRDA O USAGLAŠENOSTI - RITTO Broj: P1618134500
CONFIRMATION OF CONFORMITY - RITTE No: P1618134500

Podnositelj zahteva: RITTE CONSULTING DOO
Applicant: 11000 BEOGRAD-RAKOVIČKA
KNEZA VIŠEŠLAVA 532/7

Vrsta opreme: AUDIO UREĐAJ ZA AUTOMOBIL
Equipment category: AUDIO UREĐAJ ZA AUTOMOBIL

Oznaka tipa/modela: BH1601
Equipment type/model: BH1601

Robna marka: PANASONIC
Equipment brand: PANASONIC CORPORATION AUTOMOTIVE & INDUSTRIAL SYSTEMS COMPANY
Proizvođač: JAPAN

Vredovana dokumentacija / Evaluated documentation:
Laboratorij / Test report: Institut za sigurnost i zdravlje, ul. Brijuni 45, 10000 Zagreb, HR
Laboratorij / Test report: Institut za sigurnost i zdravlje, ul. Brijuni 45, 10000 Zagreb, HR
Laboratorij / Test report: Institut za sigurnost i zdravlje, ul. Brijuni 45, 10000 Zagreb, HR
Laboratorij / Test report: Institut za sigurnost i zdravlje, ul. Brijuni 45, 10000 Zagreb, HR
Laboratorij / Test report: Institut za sigurnost i zdravlje, ul. Brijuni 45, 10000 Zagreb, HR

Na osnovu gore navedene dokumentacije utvrđeno je da gore navedena oprema zadovoljava zahtevne Pravilnik o radio opremi (radioelektronski terminalni opremi) (SR, članak 95, 110/2015).
On the basis of the above mentioned documentation it is found that above mentioned equipment fulfils the requirements of the Radio and Telecommunication Terminal Equipment (Radio Equipment) (SR, 110/2015).

Našavši potvrdu o specifikaciji, isporučila, komponentama, uključujući karakternistika opreme koji utiču na usaglašenost sa navedenom Pravilnikom o radio opremi (radioelektronski terminalni opremi) (SR, članak 95, 110/2015).
Any changes occur in the specification, specification, components of the design, electrical construction which may influence on conformity to the above mentioned standards, shall be transmitted to "RITTE".

Preko potpisane Potvrde za navedenu opremu: 07.08.2018. Broj: P1618134500
Via signed Certificate for the above equipment: 07.08.2018. No: P1618134500

Mesto i datum izdavanja: Vrhovni doc: 07.08.2018.
Place and date: Vrhovni doc: 07.08.2018.

Ovaj dokument važi samo za proizvodnju koji se izvozi sa proizvodnja koji su bili predmet izdavanja.
This document is valid only for production which is exported from production which were the subject of the issue.

Bil. Izdavač: Ceca Koronarska 82-88, 161 18000, Beograd, Tel: (37)8550-158, 160-124, Fax: (37)855-636, 160-060
Bil. Issuing: Ceca Koronarska 82-88, 161 18000, Beograd, Tel: (37)8550-158, 160-124, Fax: (37)855-636, 160-060
e-mail: office@kvalitet.com.rs, http://www.kvalitet.com.rs

AGREE PAR L'ANRT MAROC
Numéro d'agrément : MR 8533 ANRT 2013
Date d'agrément : 23/10/2013

Modèles destinés au Maroc
AGREE PAR L'ANRT MAROC
Numéro d'agrément : MR 10932 ANRT 2015
Date d'agrément : 2015/10/8

* Non disponible sur tous les modèles

Modèles destinés à Israël

Télécommande*/Système d'immobilisation

- א. השימוש במכשיר הינו על בסיס "משני" ופטור מרשיון הפעלה אלחוטי. כלומר - לא מוגן מהפרעות וללא הפרעה למערכות אחרות הפועלות כדין.
 ב. רק "בפעולת בזק" לשימוש עצמי של הלקוח בלבד, הציוד פטור מרשיון הפעלה אלחוטי. מתן "שרות בזק" לצד ג' מחייב רשיון מיוחד ממשרד התקשורת.
 ג. אסור להחליף את האנטנה המקורית של המכשיר, ולא לעשות בו כל שינוי טכני אחר.

Système d'accès sans clé*

- כי רשום יהיה בה, מדבקה יודבק המוצר של חיצונית אריזה שעל היבואן ידאג השיווק לפני האלחטי הפעלה מרשיון ופטור "משני" בסיס על הינו במכשיר השימוש א.
 כדין הפעלות אחרות למערכות הפרעה וללא מהפרעות מוגן לא - כלומר מרשיון פטור הציוד, בלבד הלקוח של עצמי לשימוש "בזק בפעולת" רק ב.
 האלחטי הפעלה
 התקשורת ממשרד מיוחד רשיון מחייב ג' לצד "בזק שרות" מתן
 אחר טכני שינוי כל בו לעשות ולא המכשיר של המקורית האנטנה את להחליף אסור ג.

Système de téléphone mains libres* (modèles avec affichage audio)

- א. נקודות הגישה תהיה מיועדת אך ורק כחיבור משתמש המצוי בחצרים מתוחמים (דוגמת בית, בית עסק, מתחם שדה תעופה, קמפוס אוניברסיטאי וכו')
 ב. לצורך גישה לאינטרנט, נקודת הגישה תקושר מחוץ לחצרים אך ורק אל בעל רשיון למתן שירות גישה לאינטרנט (ISP, להלן-ספק אינטרנט). הקישור לספק אינטרנט יהיה אך ורק באמצעות קו תקשורת נתונים המסופק בידי בעל רשיון למתן שירותי תקשורת
 ג. קישור נקודת הגישה מחוץ לחצרים לצורך תקשורת נתונים ייעשה באמצעות תשתית של בעל רשיון מתאים
 ד. לצורך שרות לצד ג' נדרש רשיון נוסף מאגף הנדסה ורישוי (משרד התקשורת).

Système de surveillance de l'angle mort (BSI)* /
 Moniteur de véhicule en approche*

- א. השימוש במכשיר פטור מרשיון הפעלה אלחוטי, לא מוגן מהפרעות וללא הפרעה למערכות אחרות הפועלות כדין.
 ב. רק "בפעולת בזק" לשימוש עצמי של הלקוח בלבד, הציוד פטור מרשיון הפעלה אלחוטי. מתן "שרות בזק" לצד ג' מחייב רשיון מיוחד ממשרד התקשורת.
 ג. אסור להחליף את האנטנה המקורית של המכשיר, ולא לעשות בו כל שינוי טכני אחר.











Système de téléphone mains libres* (modèles avec audio couleur)

מספר אישור אלחטי של משרד התקשורת הוא 51-49855
 אסור להחליף את האנטנה המקורית של המכשיר ולא לעשות בו כל שינוי טכני אחר

Régulateur de vitesse adaptatif (ACC) avec maintien de distance de sécurité à basse vitesse* /
 Régulateur de vitesse adaptatif (ACC)* / Système de freinage automatique d'urgence (CMBS)*

10. תאים מיוחדים והצגת המסדר:
 Mid range Radar sensor for vehicles (MRR)
 לפני השיווק ידאג היבואן של אריזה חיצונית של המוצר יודבק מדבקה, בה יהיה רשום מס.האישור וכן:
 א. השימוש במכשיר הינו על בסיס "משני" ופטור מרשיון הפעלה אלחוטי. כלומר - לא מוגן מהפרעות וללא הפרעה למערכות אחרות הפועלות כדין.
 ב. רק "בפעולת בזק" לשימוש עצמי של הלקוח בלבד, הציוד פטור מרשיון הפעלה אלחוטי. מתן "שרות בזק" לצד ג' מחייב רשיון מיוחד ממשרד התקשורת.
 ג. אסור להחליף את האנטנה המקורית של המכשיר, ולא לעשות בו כל שינוי טכני אחר.

* Non disponible sur tous les modèles

	Télécommande*	Système d'immobilisation	Système d'accès sans clé	Système de téléphone mains libres
Modèles destinés à l'Afrique du Sud			<p>Télécommande :</p>  <p>BCM :</p> 	
Modèles destinés au Botswana	BOCRA BOCRA/TA/2019/1524	BOCRA BOCRA/TA/2019/1523	<p>Télécommande :</p> <p>BOCRA BOCRA/TA/2018/944</p> <p>BCM :</p> <p>BOCRA BOCRA/TA/2019/2322</p>	BOCRA BOCRA/TA/2019/2219
Modèles destinés à la Zambie			<p>Télécommande :</p>  <p>BCM :</p> 	

Système d'immobilisation

http://www.hondalock.co.jp/ukr_doc/hlik6-1r_ukr.pdf

справжнім Honda Lock Mfg. Co., Ltd. заявляє, що радіобладнання типу HLIK6-1R відповідає статті 355 Закону України. Повний текст Української декларації про відповідність можна отримати за такою інтернет-адресою:
http://www.hondalock.co.jp/ukr_doc/hlik6-1r_ukr.pdf

Adresse postale :
3700 Shimonaka, Sadowara-cho, Miyazaki-shi, Miyazaki,
880-0293, Japon,

Modèles
destinés à
l'Ukraine

Nom du fabricant :
Honda Lock Mfg. Co., Ltd.

Bande de fréquence de fonctionnement :
125 kHz

Puissance de sortie maximale :
148,8 dB μ V/m@3m

Nom de l'importateur :
Pride Motor LLC

Adresse postale :
12, Sagaydachnogo Str., Kyiv, 04070, Ukraine

Télécommande*

http://www.hondalock.co.jp/ukr_doc/hlik6-3t_ukr.pdf

справжнім Honda Lock Mfg. Co., Ltd. заявляє, що радіобладнання типу HLIK6-3T відповідає статті 355 Закону України.

Повний текст Української декларації про відповідність можна отримати за такою інтернет-адресою:

http://www.hondalock.co.jp/ukr_doc/hlik6-3t_ukr.pdf

Adresse postale :

3700 Shimonaka, Sadowara-cho, Miyazaki-shi, Miyazaki,
880-0293, Japon,

Modèles
destinés à
l'Ukraine

Nom du fabricant :

Honda Lock Mfg. Co., Ltd.

Bande de fréquence de fonctionnement :

433,87 - 433,97 MHz

Puissance de sortie maximale :

10 mW (e.r.p.)

Nom de l'importateur :

Pride Motor LLC

Adresse postale :

12, Sagaydachnogo Str., Kyiv, 04070, Ukraine

Système de téléphone mains libres* (modèles avec audio couleur)

<https://service.panasonic.ua/>

справжнім Panasonic Corporation заявляє, що тип радіообладнання BH1601 відповідає Технічному регламенту радіообладнання; повний текст декларації про відповідність доступний на веб-сайті за такою адресою: <https://service.panasonic.ua/> (розділ «Технічне регулювання»)

моделі; BH1601

Adresse postale :
4261 Ikonobe-cho, Tsuzuki-ku, Yokohama City, 224-8520, Japon

Nom du fabricant :
Panasonic Corporation

Modèles destinés à l'Ukraine

Bande de fréquence de fonctionnement :
2 402-2 480 MHz

Puissance de sortie maximale :
2,5 mW

Nom de l'importateur :
Pride Motor LLC

Adresse postale :
12, Sagaydachnoho Str., Kyiv, 04070, Ukraine

ДЕКЛАРАЦІЯ ПРО ВІДПОВІДНІСТЬ № RTS.UKR.355-70/18

1. Радіообладнання (варієт, тип, номер партії чи серійний номер):
Простір автомобільний мультимедійний торговельної марки Panasonic моделі BH1601 з обладнанням радіодзвону (інтерфейс передачі даних Bluetooth).

2. Найменування та адреса виробника або його уповноваженого представника:
Уповноважений представник - ТОВ "Радо Тест Стандард", Україна, 03115, м.Київ, вул. Львівська, 22-а, кв 135, код ЄДРПОУ 39205151 (Довірчість "Panasonic Корпорейшн ("Panasonic Corporation"), Японія, від 30.01.2018).

3. Ця декларація відповідності видана під особисту відповідальність виробника:
"Panasonic Корпорейшн", 4261 Ikonobe-cho, Tsuzuki-ku, Yokohama City, 224-8520, Японія ("Panasonic Corporation", 4261 Ikonobe-cho, Tsuzuki-ku, Yokohama City, 224-8520, Japan).

4. Об'єкт декларації (ідентифікаційні радіообладнання, яка дає змогу забезпечення його протестуваність; може включати кольорове чітке зображення у разі потреби для ідентифікації зазначеного радіообладнання):
Простір автомобільний мультимедійний моделі BH1601 з обладнанням радіодзвону (інтерфейс передачі даних Bluetooth).

5. Об'єкт декларації відповідає вимогам таких технічних регламентів:
Технічного регламенту радіообладнання;

6. Посилання на відповідні стандарти з переліку національних стандартів, що були застосовані, або посилання на інші технічні специфікації, щодо яких декларується відповідність (із зазначенням ідентифікаційного номера, версії та дати видання):

Пункт "Технічного регламенту радіообладнання"	Стандарти	Назва органу впроваднювач	Випробувальна лабораторія (вказати акредитаційну документацію інформація)
Застосовані стандарти, що вказані до "Переліку національних стандартів, відповідність яким надає гарантію відповідності радіообладнання суттєвим аспектам?"	-	-	-
n.7	-	-	-
Застосовані стандарти, що не вказані до "Переліку національних стандартів, відповідність яким надає гарантію відповідності радіообладнання суттєвим аспектам?"			
n.6, абзац 1	ДСТУ EN 62368-1:2015 (зі змінами, Додаток F), ДСТУ EN 50385:2007	7486 від 20.09.2018	ВЦ РІТ УЦІДРТ (10227)
n.6, абзац 2	ДСТУ EN 301 489-1:2014 (на 8.2, 8.2. 9.3) із урахуванням ДСТУ EN 301 489-17:2008	7486 від 20.09.2018	ВЦ РІТ УЦІДРТ (10227)
n.7	ДСТУ ETSI EN 300 328:2008	7486 від 20.09.2018	ВЦ РІТ УЦІДРТ (10227)

7. Призначений орган з оцінки відповідності ДЕРЖАВНОГО ПІДПРИЄМСТВА "УКРАЇНСЬКИЙ НАУКОВО-ДОСЛІДНИЙ ІНСТИТУТ РАДІО І ТЕЛЕБАЧЕННЯ",
Регістраційний номер: UA.TR.028
(випробування, ідентифікаційний номер за цією з реєстром призначених органів)
ВИСНОВОК **ЕКСПЕРТНУ ТИПУ**
(отримано зазначити ним дати)
та видав сертифікат експертизи типу № 2187-7-СЕТ від 05.11.2018



Informations

* Non disponible sur tous les modèles

Système de téléphone mains libres* (modèles avec affichage audio)

http://www.mitsubishielectric.com/bu/automotive/doc/ukr/nr-000_ukr.pdf

справжнім [MITSUBISHI ELECTRIC CORPORATION SANDA WORKS] заявляє, що тип радіообладнання [NR-000] відповідає Технічному регламенту радіообладнання; повний текст декларації про відповідність доступний на веб-сайті за такою адресою: [http://www.mitsubishielectric.com/bu/automotive/doc/ukr/nr-000_ukr.pdf]

Adresse postale :
2-3-33, Miwa, Sanda-city, Hyogo, 669-1513, Japon

Modèles
destinés à
l'Ukraine

Nom du fabricant :
Mitsubishi Electric Corporation

Bande de fréquence de fonctionnement :
1574,42 - 1576,42 MHz
2 402-2 480 MHz

Puissance de sortie maximale :
2,4 GHz : 12,15 dBm EIRP

Nom de l'importateur :
Pride Motor LLC

Adresse postale :
12, Sagaydachnogo Str., Kyiv, 04070, Ukraine

Autoradio*

<https://service.panasonic.ua/>

справжнім Panasonic Corporation заявляє, що тип радіообладнання CR-LH55EFAE ,CR-LH55EBAE відповідає Технічному регламенту радіообладнання; повний текст декларації про відповідність доступний на веб-сайті за такою адресою:

<https://service.panasonic.ua/>
(розділ «Технічне регулювання»)

моделі; CR-LH55EFAE ,CR-LH55EBAE ,,CR-LH55EGAE ,,CR-LH55EJAE

Adresse postale :
4261 Ikonobe-cho, Tsuzuki-ku, Yokohama City, 224-8520, Japon

Modèles destinés à l'Ukraine

Nom du fabricant :
Panasonic Corporation

Nom de l'importateur :
Pride Motor LLC

Adresse postale :
12, Sagaydachnoho Str., Kyiv, 04070, Ukraine

ДЕКЛАРАЦІЯ ПРО ВІДПОВІДНІСТЬ № RTS.UKR.355-53/19

1. Радіообладнання (марка, тип, номер моделі чи серійний номер):
Простір автомобільної мультимедійної торгової марки **Райовані** моделей CQ-RH2680FX, CR-LH55F3GX, CR-LH55F3FX, CR-LH55F3FX, CR-LH55GGTT, CR-LH55EFAE, CR-LH55EGAE з FM/AM/DAB-приймачем.

2. Найменування та адреса виробника або його уповноваженого представника:
Уповноважений представник - ТОВ "Радіо Тест Стандарти", Україна, 03115, м. Київ, вул. Лявківська, 22-а, к. 135, код ЄДРПОУ 39205151 (Довіреність "Panasonic Corporation" ("Panasonic Corporation"), Японія, від 30.01.2018).

3. Ця декларація відповідності викана від особи/у відповідальності виробника:
"Panasonic Corporation", 4261 Ikonobe-cho, Tsuzuki-ku, Yokohama City, 224-8520, Японія ("Panasonic Corporation"), 4261 Ikonobe-cho, Tsuzuki-ku, Yokohama City, 224-8520, Japan).

4. Об'єкт декларації (ідентифікація радіообладнання, яка дає змогу забезпечити його простежуваність; може включати кольорове «ігале» зображення у разі потреби для ідентифікації зазначеного радіообладнання):

Простір автомобільної мультимедійної моделей CQ-RH2680FX, CR-LH55F3GX, CR-LH55F3FX, CR-LH55GGTT, CR-LH55EFAE, CR-LH55EGAE з FM/AM/DAB-приймачем.

5. Об'єкт декларації відповідає вимогам таких технічних регламентів:
Технічного регламенту радіообладнання;

6. Посилання на відповідні стандарти з переліку національних стандартів, що були застосовані, або посилання на інші технічні специфікації, щодо яких декларується відповідність (з зазначенням ідентифікаційного номера, версії та дати видання):

Пункти Технічного регламенту радіообладнання*	Стандарти	Номер протоколу випробувань	Випробувальні лабораторії (включаючи акредитовану інформацію)
Застосовані стандарти, що вилучені до "Переліку національних стандартів, відповідність яким вказує прозорою відповідності радіообладнання суттєвою ознакою"			
н.7	-	-	-
Застосовані стандарти, що не вилучені до "Переліку національних стандартів, відповідність яким вказує прозорою відповідності радіообладнання суттєвою ознакою"			
н.6, абз. 1	ДСТУ EN 62368-1:2015 (зі змінами Додаток F)	7482 від 20.09.2018	ВІЛ РІУ УНДІПТ (243227)
н.6, абз. 2	ДСТУ EN 301 489-1:2014 (оп. 8.2, 9.2, 9.3) (з урахуванням ДСТУ ЕТSM EN 301 489-3:2009)	7482 від 20.09.2018	ВІЛ РІУ УНДІПТ (243227)
н.7	ДСТУ EN 60813:2016 (с. 4.6)	7482 від 20.09.2018	ВІЛ РІУ УНДІПТ (243227)

7. Примітний орган з оцінки відповідності ДЕРЖАВНОГО ПІДРИЄМСТВА "УКРАЇНСЬКИЙ НАУКОВО-ДОСЛІДНИЙ ІНСТИТУТ РАДІО І ТЕЛЕВІЗІЙНИХ РЕКЛАМНИХ ЧИСЕЛ (НАД) (Україна), ідентифікаційний номер згідно з реєстром примітних органів)

виконана **СЕРТИФІКАЦІЙНА СЛУЖБА** (опція: включено чи не ввій)



Informations

* Non disponible sur tous les modèles

Autoradio*

ДЕКЛАРАЦІЯ ПРО ВІДПОВІДНІСТЬ № RTS.UKR.355-54/19

1. Раціоналізація (марка, тип, номер моделі чи серійний номер):
Пристрій автомобільний мультимедійний торговельної марки Ратомікс моделей CR-LH55EJAE, CQ-TIDBE1AJ, CQ-TIDBE1B1 з FM/AM/DAB-приймачем.

2. Найменування та адреса виробника або його уповноваженого представника:
Уповноважений представник - ТОВ "Радио Тест Стандарт", Україна, 03115, м. Київ, вул. Львівська, 22-а, к. 135, код ЄДРПОУ 39205151 (Дочірність "Ратомікс Корпорейшн" ("Ratommix Corporation"), Японія, від 30.01.2018).

3. На деклараванті відомості вказано від особисту відповідальність виробника:
"Ратомікс Корпорейшн", 4261 Іконобе-чо, Цукубі-сіті, Йокосама Сіті, 224-8520, Японія ("Ratommix Corporation", 4261 Ikonobe-cho, Tsukuba-si, Yokohama City, 224-8520, Japan).

4. Об'єкт декларації (ідентифікаційні радіообладнання, яка має змусу забезпечити його протекцію); може включати кольорове чітке зображення з раці потреби для ідентифікації зазначеного радіообладнання):
Пристрій автомобільний мультимедійний торговельної марки Ратомікс моделей CR-LH55EJAE, CQ-TIDBE1AJ, CQ-TIDBE1B1 з FM/AM/DAB-приймачем.

5. Об'єкт декларації відоміше вимогам таких технічних регламентів:
Технічного регламенту радіообладнання.

6. Посилання на відомі стандарти з переліку національних стандартів, що були застосовані, або посилання на інші технічні специфікації, щодо яких декларуються відповідність (із зазначенням ідентифікаційного номера, версії та дати видання):

Пункт "Технічний регламенту радіообладнання"	Стандарти	Віпер прийому	Випорядкована лабораторія (істатус акредитації/ місцева інформація)
Зазначені стандарти, що не включені до "Переліку національних стандартів, відповідність яких має протекцію відповідності радіообладнання суттєво вимого"	-	-	-
n.7	-	-	-
Зазначені стандарти, що не включені до "Переліку національних стандартів, відповідність яких має протекцію відповідності радіообладнання суттєво вимого"	-	-	-
n.4, об'єкт 1	ДСТУ EN 62368-1:2015 (зі змінами Додаток 7)	7484 від 20.09.2018	ВН ПУ УкрДПТ (081217)
n.4, об'єкт 2	ДСТУ EN 301 489-1:2014 (змі. 1.1, 1.2, 1.3) (з урахуванням ДСТУ EN 301 489-2:2009)	7484 від 20.09.2018	ВН ПУ УкрДПТ (081217)
n.7	ДСТУ EN 55032:2016 (н. 4.4)	7484 від 20.09.2018	ВН ПУ УкрДПТ (081217)

7. Призначений орган з оцінки відповідності ДЕРЖАВНОГО ПІДПРИЄМСТВА "УКРАЇНСЬКИЙ НАУКОВО-ДОСЛІДНИЙ ІНСТИТУТ РАДІО І ТЕЛЕБАЧЕННЯ",
Регістраційний номер: UA.TR.028

(найменування, ідентифікаційний номер тіла з розпису призначеного органу)

Виконав: **СВІСЛАВ ПІДРИС**

(підпис, повноваження від ДІП)

та видав сертифікат експертизи типу № 2187.5-СЕТ від 14.11.2018 з Додатком 1.1 від 19.12.2018 та Додатком 1.2 від 04.04.2019



ДЕКЛАРАЦІЯ ПРО ВІДПОВІДНІСТЬ № RTS.UKR.355-68/18

1. Раціоналізація (марка, тип, номер моделі чи серійний номер):
Пристрій автомобільний мультимедійний торговельної марки Ратомікс моделей CR-LH55EJAE, CQ-TIDBE1AJ, CQ-TIDBE1B1 з FM/AM/DAB-приймачем.

2. Найменування та адреса виробника або його уповноваженого представника:
Уповноважений представник - ТОВ "Радио Тест Стандарт", Україна, 03115, м. Київ, вул. Львівська, 22-а, к. 135, код ЄДРПОУ 39205151 (Дочірність "Ратомікс Корпорейшн" ("Ratommix Corporation"), Японія, від 30.01.2018).

3. На деклараванті відомості вказано від особисту відповідальність виробника:
"Ратомікс Корпорейшн", 4261 Іконобе-чо, Цукубі-сіті, Йокосама Сіті, 224-8520, Японія ("Ratommix Corporation", 4261 Ikonobe-cho, Tsukuba-si, Yokohama City, 224-8520, Japan).

4. Об'єкт декларації (ідентифікаційні радіообладнання, яка має змусу забезпечити його протекцію); може включати кольорове чітке зображення з раці потреби для ідентифікації зазначеного радіообладнання):
Пристрій автомобільний мультимедійний моделей CR-LH55EJAE, CQ-TIDBE1AJ, CQ-TIDBE1B1 з FM/AM/DAB-приймачем.

5. Об'єкт декларації відоміше вимогам таких технічних регламентів:
Технічного регламенту радіообладнання.

6. Посилання на відомі стандарти з переліку національних стандартів, що були застосовані, або посилання на інші технічні специфікації, щодо яких декларуються відповідність (із зазначенням ідентифікаційного номера, версії та дати видання):

Пункт "Технічний регламенту радіообладнання"	Стандарти	Віпер прийому	Випорядкована лабораторія (істатус акредитації/ місцева інформація)
Зазначені стандарти, що не включені до "Переліку національних стандартів, відповідність яких має протекцію відповідності радіообладнання суттєво вимого"	-	-	-
n.7	-	-	-
Зазначені стандарти, що не включені до "Переліку національних стандартів, відповідність яких має протекцію відповідності радіообладнання суттєво вимого"	-	-	-
n.4, об'єкт 1	ДСТУ EN 62368-1:2015 (зі змінами Додаток 7)	7484 від 20.09.2018	ВН ПУ УкрДПТ (081217)
n.4, об'єкт 2	ДСТУ EN 301 489-1:2014 (змі. 1.1, 1.2, 1.3) (з урахуванням ДСТУ EN 301 489-2:2009)	7484 від 20.09.2018	ВН ПУ УкрДПТ (081217)
n.7	ДСТУ EN 55032:2016 (н. 4.4)	7484 від 20.09.2018	ВН ПУ УкрДПТ (081217)

7. Призначений орган з оцінки відповідності ДЕРЖАВНОГО ПІДПРИЄМСТВА "УКРАЇНСЬКИЙ НАУКОВО-ДОСЛІДНИЙ ІНСТИТУТ РАДІО І ТЕЛЕБАЧЕННЯ",
Регістраційний номер: UA.TR.028

(найменування, ідентифікаційний номер тіла з розпису призначеного органу)

Виконав: **СВІСЛАВ ПІДРИС**

(підпис, повноваження від ДІП)

та видав сертифікат експертизи типу № 2187.5-СЕТ від 14.11.2018



Modèles destinés à l'Ukraine

Informations

EC Declaration of Conformity 

1. The undersigned, Mr. Ryoichi Hiraki, representing the manufacturers, herewith declares that the machinery described below fulfils all the relevant provisions of:

- The EC-directive 2006/42/EC on machinery

2. Description of the machinery

a) Generic denomination: Pantograph jack
b) Function: lifting motor vehicle

c) Model	d) Type
SNB	Honda Type-A
SJD	Honda Type-B
SZA	Honda Type-C
SAH	Honda Type-D
TPB	Honda Type-G
T5A	Honda Type-I
T2V	Honda Type-J
TNY	Honda Type-K

3. Manufacturer (1) : Honda Type-A/B/C/G/L/K
RIKENKAKI CO., LTD.
6-12 Chiyoda Sakado-ehi,
Saitama 350-0214
JAPAN

4. Manufacturer (2) : Honda Type-D/J
CHANGZHOU RIKENSEKO MACHINERY CO., LTD.
No. 5 Xinlin Road, Zhonglou Changzhou,
Jiangsu CHINA

5. Legal person authorised to compile the technical file :
Honda Motor Europe Ltd Belgian Branch
p/a Honda Motor Europe Ltd – Aalst Office
Wijnngaardveld 1 (Noord V)
B-9300 Aalst (Belgium)

6. References to harmonized standards	7. Other standards or specifications
EN1494:2000+A1:2008	-

8. Done at: Saitama, Japan
9. Date: 1 December, 2009

Ryoichi Hiraki
Ryoichi Hiraki
President of RIKENKAKI CO., LTD.
President of CHANGZHOU RIKENSEIKO
MACHINERY CO., LTD.

Note: This declaration becomes invalid, if technical or operational modifications are introduced without the manufacturers consent.

<p>Deutsch (German) EG-Konformitätserklärung 1. Der Unterzeichner, Herr Ryoichi Hiraki, Vertreter der Hersteller, erklärt hiermit, das die unten beschriebenen Maschinen den relevanten Bestimmungen von folgender Richtlinie entsprechen: •EG-Richtlinie 2006/42/EC für Maschinen 2. Beschreibung der Maschine a) Allgemeine Bezeichnung : Scherenwagenheber b) Funktion : Anhebung des Kraftfahrzeugs c) Modell d) Typ 3. Hersteller (1) 4. Hersteller (2) 5. Juristische Person, die bevollmächtigt ist, die technische Datei zu erstellen 6. Bezug auf Standardübereinstimmungen 7. Andere Standards oder Spezifikationen 8. Ausgestellt in 9. Datum</p>	<p>Français (French) Déclaration de conformité CE 1. Le soussigné, M. Ryoichi Hiraki, représentant les fabricants, déclare par la présente que les machines décrites ci-dessous satisfont toutes les dispositions pertinentes de: •La Directive CE 2006/42/EC concernant les machines 2. Description des machines a) Dénomination générique : Cric pantographe b) Fonction : levage de véhicule à moteur c) Modèle d) Type 3. Fabricant (1) 4. Fabricant (2) 5. Personne morale habilitée à compiler le fichier technique 6. Références aux normes harmonisées 7. Autres normes ou spécifications 8. Fait à 9. Date</p>
<p>Nederland (Dutch) EG-conformiteitsverklaring 1. De ondergetekende, dhr. Ryoichi Hiraki, die de fabrikanten vertegenwoordigt, verklaart hierbij dat de hieronder beschreven machine voldoet aan alle relevante voorzieningen van: •De EG-richtlijn 2006/42/EG voor machines 2. Beschrijving van de machine a) Generieke benaming : Pantograafkrik b) Functie : Motorvoertuig opheffen c) Model d) Type 3. Fabrikant (1) 4. Fabrikant (2) 5. Rechtspersoon geautoriseerd voor de samenstelling van het technische dossier 6. Referentie geharmoniseerde normen 7. Andere normen of specificaties 8. Plaats 9. Datum</p>	<p>Dansk (Danish) EF-overensstemmelseserklæring 1. Undertegnede, hr. Ryoichi Hiraki, som repræsenterer producenterne, erklærer hermed, at de herunder beskrevne maskiner overholder alle de relevante bestemmelser i: •Maskindirektivet, EU-direktiv 2006/42/EF 2. Beskrivelse af maskinerne a) Generisk betegnelse : Saksedonkraft b) Funktion : til at løfte motorkøretøj c) Model d) Type 3. Producent (1) 4. Producent (2) 5. Juridisk person med bemyndigelse til at udarbejde den tekniske fil 6. Henviisninger til harmoniserede standarder 7. Andre standarder eller specifikationer 8. Sted 9. Dato</p>

<p>Italiano (Italian) Dichiarazione CE di Conformità 1. Il sottoscritto, Sig. Ryoichi Hiraki, rappresentante delle fabbriche, dichiara che il veicolo sotto riportato è conforme alle disposizioni pertinenti alla: *Direttiva 2006/42/CE relative agli autoveicoli 2. Descrizione della vettura a) Denominazione generica : Martinetto a pantografo b) Funzione : sollevamento veicolo a motore c) Modello d) Tipo 3. Fabbrica (1) 4. Fabbrica (2) 5. Legale autorizzato a costituire il fascicolo tecnico 6. Riferimento norme standard 7. Altre norme e specifiche 8. Eseguito a 9. Data</p>	<p>Ελληνικά (Greek) Δήλωση Συμμόρφωσης ΕΚ 1. Ο υπογεγραμμένος, κ. Ryoichi Hiraki, ως εκπρόσωπος των κατασκευαστών, δηλώνει δια του παρόντος ότι το μηχανήμα που περιγράφεται παρακάτω πληροί όλες τις σχετικές διατάξεις της: *Κοινοτική Οδηγία 2006/42/ΕΚ σχετικά με μηχανήματα 2. Περιγραφή του μηχανήματος α) Συνήθης ονομασία : Γόλυος αυτοκινήτου β) Λειτουργία : Ανύψωση μηχανοκίνητων οχημάτων γ) Μοντέλο δ) Τύπος 3. Κατασκευαστής (1) 4. Κατασκευαστής (2) 5. Νομικό πρόσωπο εξουσιοδοτημένο για τη σύνταξη του τεχνικού φακέλου 6. Αναφορές στα εναρμονισμένα πρότυπα 7. Άλλα πρότυπα ή προδιαγραφές 8. Συντάχθηκε στη 9. Ημερομηνία</p>	<p>Suomi / Suomen kieli (Finnish) EY Vaahtimustenmukaisuusvakuutus 1. Allekirjoittanut, Mr. Ryoichi Hiraki, valmistajan edustaja, vakuuttaa täten, että alla kuvattu laite täyttää kaikki seuraavissa säännöksissä annetut asianmukaiset velvoitteet: *Koneita koskeva EY-direktiivi 2006/42/EC 2. Laiteen kuvaus a) Yleisnimitys : Saksinosturi b) Käyttötarkoitus : moottoriajoneuvon nostaminen c) Malli d) Tyyppi 3. Valmistaja (1) 4. Valmistaja (2) 5. Teknisen tiedoston kokoamisesta vastuutettu oikeushenkilö 6. Yhdenmukaistettujen standardien viitetiedot 7. Muut standardit tai tiedot 8. Paikka 9. Päiväys</p>	<p>Čeština (Czech) ES - Prohlášení o shodě 1. Niže podepsaný Ryoichi Hiraki jako zástupce výrobce, tímto prohlašuje, že uvedené strojní zařízení splňuje příslušné požadavky Směrnice evropské komise 2006/42/EC pro strojní zařízení. 2. Popis strojního zařízení a) Obecný název : nůžkový zvedák b) Funkce : zvedání motorových vozidel c) Model d) Typ 3. Výrobce (1) 4. Výrobce (2) 5. Právnícká osoba oprávněná k předložení technické dokumentace 6. Odkazy na harmonizované normy 7. Jiné normy nebo specifikace 8. Místo 9. Datum</p>
<p>Português (Portuguese) Declaração de Conformidade CE 1. O abaixo-assinado, Ryoichi Hiraki, representando os fabricantes através desta, declara que a maquinaria descrita abaixo cumpre todas as disposições referentes à: *Diretiva 2006/42/CE, sobre máquinas. 2. Descrição da maquinaria a) Denominação genérica : Macaco de tesoura b) Função : Elevação de veículo motor c) Modelo d) Tipo 3. Fabricante (1) 4. Fabricante (2) 5. Pessoa jurídica autorizada a compilar o processo técnico 6. Referências às normas harmonizadas 7. Outras normas ou especificações 8. Elaborado em 9. Data</p>	<p>Svenska (Swedish) EG-försäkran om överensstämmelse 1. Undertecknad representant för tillverkaren, Mr. Ryoichi Hiraki, försäkras härmed att den nedan beskrivna maskinutrustningen uppfyller alla tillämpliga bestämmelser i: *EU:s maskindirektiv 2006/42/EG 2. Beskrivning av maskinutrustningen a) Generisk benämning : Saxdomkraft b) Funktion : Lyft av motorfordon c) Modell d) Typ 3. Tillverkare (1) 4. Tillverkare (2) 5. Juridisk person behörig att sammanställa den tekniska dokumentationen 6. Hänvisningar till harmoniserade normer 7. Övriga normer eller specifikationer 8. Utfärdad i 9. Datum</p>	<p>Polski (Polish) Deklaracja zgodności WE 1. Niżej podpisany, Pan Ryoichi Hiraki, reprezentujący producentów, niniejszym oświadczam, że opisane poniżej urządzenie jest zgodne z wszystkimi stosownymi postanowieniami: *Dyrektywy maszynowej Wspólnoty Europejskiej 2006/42/WE 2. Opis urządzenia a) Nazwa ogólna : podnośnik nożycowy b) Przeznaczenie : podnoszenie pojazdów silnikowych c) Model d) Typ 3. Producent (1) 4. Producent (2) 5. Osoba prawna upoważniona do kompilacji dokumentacji technicznej 6. Odniesienie do zharmonizowanych norm 7. Inne normy lub specyfikacje 8. Sporządzono w 9. Data</p>	<p>Slovenčina (Slovak) ES vyhlásenie o zhode 1. Podpísaný Ryoichi Hiraki, zástupca výrobcov, týmto vyhlasuje, že nižšie opísané strojové zariadenie spĺňa všetky príslušné ustanovenia tejto smernice: *Smernica 2006/42/ES o strojových zariadeniach 2. Opis strojového zariadenia a) Generické určenie : pantografický zdvihák b) Funkcia : zdvihanie motorových vozidiel c) Model d) Typ 3. Výrobca (1) 4. Výrobca (2) 5. Autorizovaný zástupca schopný predložiť technickú dokumentáciu 6. Odkazy na harmonizované normy 7. Iné normy alebo požiadavky 8. Miesto 9. Datum</p>

<p>Magyar (Hungarian) EK megfelelőségi nyilatkozat 1. Alulírott, Mr. Ryoichi Hiraki, a gyártók képviselőteben ezennel kijelenti, hogy az alább megnevezett gép teljesíti: •a gépekre vonatkozó 2006/42/EK irányelv összes vonatkozó előírását: 2. A gép leírása a) Általános megnevezés : olíós emelő b) Rendeltetés : gépkocsisemelő c) Modell d) Típus 3. Gyártó (1) 4. Gyártó (2) 5. A műszaki dokumentáció összeállítására meghatalmazott jogi személy 6. Harmonizált szabványhivatkozások 7. Egyéb szabványok vagy műszaki jellemzők 8. Kiállítás helye 9. Kiállítás dátuma</p>	<p>Eesti (Estonian) EU vastavajeldklaratsioon 1. Tootjate esindaja hr. Ryoichi Hiraki kinnitab käesolevaga, et allpool kirjeldatud seadmed vastavad järgmise õigusakti kõigile asjakohastele sätetele: •EU masinadirektiiv 2006/42/EU 2. Seadmede kirjeldus a) Üldnimetus : käärtungraud b) Funktsioon : mootorsõiduki tõstmine c) Mudel d) Tüüp 3. Tootja (1) 4. Tootja (2) 5. Juriidilise isik, kes on volitatud koostama tehnilist toimet 6. Viited harmoneeritud standarditele 7. Muud standardid ja spetsifikatsioonid 8. Koht 9. Kuupäev</p>
<p>Latviešu (Latvian) EK paziņojums par atbilstību 1. Zemāk parakstījis Ryoichi Hiraki, kas pārstāv ražotāju, ar šo paziņo, ka zemāk aprakstītā mašīna atbilst piemērojamām šīs direktīvas prasībām: •EK Mašīnu direktīva 2006/42/EK 2. Mašīnas apraksts a) Vispārīgās apzīmējums : Vītnes domkrats b) Funkcija : Spēkratu ceļšana c) Modelis d) Tips 3. Ražotājs (1) 4. Ražotājs (2) 5. Juridiskā persona, kas pilnvarota apkopot tehnisko failu 6. Atsauces uz harmonizētajiem standartiem 7. Citi standarti vai specifikācijas 8. Vieta 9. Laiks</p>	<p>Slovensčina (Slovenian) Izjava o skladnosti ES 1. Podpisani g. Ryoichi Hiraki, ki zastopa proizvajalca, s tem izjavlja, da naprava, ki je opisana spodaj, izpolnjuje vse relevantne določbe: •Direktive o napravah 2006/42/ES 2. Opis naprave a) Generično ime : Pantografski dvigalnik b) Funkcija : dvigovanje motornega vozila c) Model d) Tip 3. Proizvajalec (1) 4. Proizvajalec (2) 5. Pravna oseba, ki je upravičena do sestave tehnične dokumenta 6. Reference glede harmoniziranih standardov 7. Drugi standardi ali specifikacije 8. Ustvarjeno v/na 9. Datum</p>

<p>Български (Bulgarian) ЕС декларация за съответствие 1. Долоподписаният г-н Рюици Хираки, представялящ производителите, декларирам с настоящата, че машината описана по-долу напълно изпълнява всички съответни разпоредби на: •Европейската директивата 2006/42/EC за машиностроенето 2. Описание на машината a) Генерично наименование : Пантографен крик b) Функция : повдигане на моторни превозни средства c) Модел d) Тип 3. Производител (1) 4. Производител (2) 5. Юридическо лице упълномощено да състави техническия файл 6. Препратки към хармонизирани стандарти 7. Други стандарти или спецификации 8. Изготвено в 9. Дата</p>	<p>Român (Romanian) Declarație de conformitate CE 1. Subsemnatul Ryoichi Hiraki, reprezentant al producătorilor, declar prin prezenta că utilajul descris mai jos respectă toate prevederile relevante ale: •Directivei CE 2006/42/CE referitoare la mașini 2. Descrierea utilajului a) Denumire generică : Cric tip pantograf b) Funcție : ridicarea vehiculelor cu motor c) Model d) Tip 3. Producător (1) 4. Producător (2) 5. Persoana juridică autorizată să redacteze fișierul tehnic 6. Trimiteri la standarde armonizate 7. Alte standarde sau specificații 8. Întocmită în 9. Data</p>
<p>Türk (Turkish) AT Uygunluk Beyanı 1. Aşağıda imzası bulunan Sn. Ryoichi Hiraki, imalâtçılan temsilen, tarif edilen makineleerin aşağıda adı geçen yönetmeligin ilgili hükümlerine uygun olduğunu beyan eder: •AT makine direktifi 2006/42/EC 2. Makineleerin tanımı a) Jenerik adı : Pantograf krikö b) İşlevi : motorlu taşıtılan kaldırma c) Model d) Tür 3. İmalâtçı (1) 4. İmalâtçı (2) 5. Teknik dosyayı düzenleme yetkilii tüzel kişi 6. Uyumlulaştırılmış standartlara atfılar 7. Diđer standartlar ya da şartnameler 8. Düzenlendiği yer 9. Tarih</p>	<p>Íslenska (Icelandic) EB-samræmisýrfrýsing 1. Undirritaður, herra Ryoichi Hiraki, fulltrúi framleiðanda, lýsir yfir að vélbúnaðinum, sem lýst er hér að neðan, uppfyllir öll viðeigandi ákvæði: •EB-tilskipunarrinnar 2006/42/EC um vélbúnað 2. Lýsing á vélbúnaðinum a) Almenn heiti : Tviarma tjakkur b) Hlutverk : að lyfta vélknúnum okutækjum c) Gerð d) Tegund 3. Framleiðandi (1) 4. Framleiðandi (2) 5. Lögaðili sem hefur heimild að taka saman tækniskjal 6. Tilvísanir í samþætta staðla 7. Aðrir staðlar eða tæknisýningar 8. Staður 9. Dagsetning</p>

<p>Español (Spanish) Declaración de Conformidad CE</p> <p>1. El abajo firmante, Sr. Ryoichi Hiraki, en representación de los fabricantes, por la presente declara que la maquinaria descrita a continuación cumple con las disposiciones aplicables de:</p> <p>•La directiva 2006/42/CE relativa a maquinarias</p> <p>2. Descripción de la maquinaria</p> <p>a) Denominación genérica : Gato pantográfico</p> <p>b) Función : Elevación de vehículo automotor</p> <p>c) Modelo d) Tipo</p> <p>3. Fabricante (1)</p> <p>4. Fabricante (2)</p> <p>5. Persona jurídica autorizada para recopilar el archivo técnico</p> <p>6. Referencias de normas armonizadas</p> <p>7. Otras normas o especificaciones</p> <p>8. Elaborada en 9. Fecha</p>	<p>Norsk (Norwegian) EF-samsvarserklæring</p> <p>1. Undertegnede, Ryoichi Hiraki, som representere produsentene, erklærer herved at maskinen beskrevet nedenfor oppfyller alle relevante bestemmelser i:</p> <p>•EU-maskindirektiv 2006/42/EU</p> <p>2. Beskrivelse av maskineriet</p> <p>a) Generisk tегnelse : Pantografjekk (biljekk)</p> <p>b) Funksjon : løfting av motorkjøretøyer</p> <p>c) Modell d) Type</p> <p>3. Produsent(1)</p> <p>4. Produsent(2)</p> <p>5. Juridisk person med fullmakt til å utarbeide der tekniske dokumentasjonen</p> <p>6. Henvisninger til harmoniserte standarder</p> <p>7. Andre standarder eller spesifikasjoner</p> <p>8. Utarbeidet i 9. Dato</p>
<p>Lietuvių kalba (Lithuanian) EB atitikties deklaracija</p> <p>1. Toliau pasirašęs gamintojų atstovas Ryoichi Hiraki deklaruoja, kad toliau aprašytoji įranga atitinka visas atitinkamas nuostatas, išdėstytas:</p> <p>•EB Direktyvoje 2006/42/EB dėl mašinų</p> <p>2. Įrangos aprašymas</p> <p>a) Bendras pavadinimas : pantografo kėliklis</p> <p>b) Funkcija : motorinės transporto priemonės kėlimas</p> <p>c) Modelis d) Tipas</p> <p>3. Gamintojas (1)</p> <p>4. Gamintojas (2)</p> <p>5. Juridinis asmuo, įgaliotas sudaryti techninę bylą</p> <p>6. Nuoroda į lygiavertčius standartus</p> <p>7. Kiti standartai arba specifikacijos</p> <p>8. Atlikta 9. Data</p>	<p>Hrvatski (Croatian) Izjava o sukladnosti EK</p> <p>1. Ja, dolje potpisani Ryoichi Hiraki, predstavnik proizvođača, ovime izjavljujem da su strojevi opisani u nastavku sukladni s bitnim odredbama:</p> <p>•Direktive 2006/42/EZ Europskog parlamenta i vijeća o strojevima</p> <p>2. Opis stroja</p> <p>a) Generički raziv : pantografska dizalica</p> <p>b) Funkcija : podizanje motornog vozila</p> <p>c) Model d) Tip</p> <p>3. Proizvođač (1)</p> <p>4. Proizvođač (2)</p> <p>5. Pravna osoba ovlaštena za sastavljanje tehničke dokumentacije</p> <p>6. Upućivanje na usklađene norme</p> <p>7. Ostale norme ili specifikacije</p> <p>8. Mjesto 9. Datum</p>

A

ABS (Système antiblocage des roues)	639
ACC (régulateur de vitesse adaptatif)	593
Accessoires et modifications	738
Accoudoir	251
Additifs, huile moteur	687
Affichage de la température extérieure	165
Aha™	357
Airbag latéral rideau	67
Airbags	58
airbag latéral	65
airbag latéral rideau	67
airbags avant (SRS)	60
après une collision	61
capteurs	58
enregistreurs de données	1
entretien des airbags	70
témoin	69, 115
témoin de désactivation de l'airbag passager	70
Airbags avant (SRS)	60
Ajustement automatique du régime entre deux rapports	511
Ancrage supérieur	54
Ancrages	265
Ancrages inférieurs	91
Android Auto	376
Appareils émettant des ondes radio	811
Apple CarPlay	373
Applications embarquées	365
Appoint huile moteur	693

lave-glace	701
liquide de refroidissement	694
Appuie-têtes avant	246
Arrêt	642
Arrêt automatique au ralenti	514, 520
bouton OFF	515
Assistance à la stabilité du véhicule (VSA) commutateur de désactivation	545
indicateur de système	116
témoin de désactivation	117

B

Bagages (limite de charge)	487
Batterie démarrage de secours	772
entretien (contrôle de la batterie)	722
entretien (remplacement)	724, 727
témoin du système de charge	112, 782
Batterie déchargée	772
Blocage de frein automatique	636
témoin	636
Bluetooth® Audio	312, 361
Boîte à gants	254
Boîte de vitesses	502, 504, 509
manuelle	509
numéro	808
Bougies d'allumage	804
Bouton de sélection (audio)	290
Bouton des feux de détresse	4, 5
Bouton ENGINE START/STOP	219
Bouton Trajet	163

C

Cache du compartiment à bagages	266
Caméra arrière multi-vues	653
Caméra du capteur avant	630
Capteur de température	165, 282
Capteur radar	632
Capteurs à ultrasons	210
Carburant	655
autonomie	164
consommation de carburant instantanée	164
économie de carburant et émissions de CO ₂	659
jauge	159
plein	655
recommandation	655
témoin de niveau de carburant bas	114
Carburant spécifié	655
Ceintures de sécurité	46
bouclage	52
contrôle	56
dispositif de rappel	49
femmes enceintes	55
installation d'un système de retenue pour enfant avec une ceinture de sécurité ventrale/ thoracique	96
réglage de l'ancrage supérieur	54
témoin d'avertissement	49, 114
Charge de la batterie faible	782
Chargeur sans fil	260
Chauffages	268
Chauffages de siège avant	268
Chauffages de sièges arrière	269

Chronomètre	169	Commutateur de mode d'entraînement.....	526	Démarrage du moteur	493, 496
Clé.....	188	Commutateurs (autour		bip sonore de commutateur du moteur.....	218
étiquette de numéro	190	du volant).....	4, 5, 6, 218	démarrage de secours.....	772
la porte arrière ne s'ouvre pas	202	Compartiment de console.....	255	ne démarre pas.....	768
ne tournent pas.....	36	Compteur de position de l'accélérateur.....	168	Dépannage.....	741
télécommande	197	Compteur de pression de freinage.....	168	bruit au freinage.....	39
types et fonctions.....	188	Compteur de vitesse	159	crevaison/pneu crevé.....	744
Clé intégrée	189	Compteur G.....	168	fusible grillé.....	790
Clé pour boulon de roue		Compteurs, jauges	159	impossible de déplacer le levier de	
(poignée de cric).....	750	Conduite.....	483	vitesses	776
Clés USB.....	309, 358, 382	démarrage du moteur	493, 496	la pédale de frein vibre.....	36
Clignotants.....	223	freinage.....	633	la porte arrière ne s'ouvre pas.....	37
témoins (tableau de bord)	121	passage des rapports.....	502, 504, 509	le bip sonore retentit à l'ouverture	
Climatisation (circuit de chauffage et de		régulateur de vitesse.....	529	d'une porte.....	38
refroidissement)		transmission à variation continue.....	501	le moteur ne démarre pas.....	768
filtre à poussière et à pollen.....	730	Connectivité Smartphone	366	remorquage d'urgence	797
Climatisation (système de chauffage)		Connexion Wi-Fi	370	surchauffe	779
dégivrage du pare-brise et des vitres.....	272	Consommation moyenne carburant.....	164	témoins d'avertissement	108
utilisation du chauffage automatique.....	270	Contacteur d'allumage.....	218	Déplacement indésirable du véhicule	
Climatisation (système de commande de		Contrôle de sécurité.....	45	(Transmission à variation continue).....	501
climatisation)		Crevaison (pneumatique).....	744	Détection du changement de voie	
capteurs.....	282	Cric (clé de boulon de roue).....	750	activation et désactivation.....	620
changement du mode.....	278	Crochet à bagages	265	Déverrouillage des portes	191
dégivrage du pare-brise et des vitres.....	275, 279			Déverrouillage des portes avant de	
filtre à poussière et à pollen.....	730			l'intérieur.....	201
mode recyclage d'air/air frais.....	278			Différentiel à glissement limité (LSD).....	548
utilisation de la climatisation automatique...	275			Dispositif de retenue pour enfant	74
Commande d'intensité lumineuse				dispositif de retenue pour bébés.....	77
(tableau de bord).....	237			dispositif de retenue pour enfant dos	
Commande de luminosité.....	237			à la route	77
bouton.....	237			dispositif de retenue pour petits enfants	79
Commandes.....	185			enfants de grande taille	101
Commandes audio à distance	288				
		D			
		DAB.....	303, 347		
		Danger des gaz d'échappement			
		(monoxyde de carbone)	104		
		Description du contenu de la déclaration de			
		conformité CE	823		
		Dégivrage du pare-brise et des vitres.....	279		
		Démarrage de secours.....	772		

sélection d'un dispositif de retenue			
pour enfant	80		
sièges rehausseurs	102		
utilisation d'une sangle supérieure	98		
E			
Eclairage	224, 702		
commutateurs d'éclairage	224		
intérieur	252		
Eclairage automatique	225		
Eclairage intérieur	252		
Economie de carburant et émissions			
de CO ₂	659		
Ecran Audio/Informations	291, 316		
Entretien	661		
batterie	722		
commande de la climatisation	729		
huile	690		
Liquide de transmission	698		
liquide de frein/d'embrayage	699		
liquide de refroidissement	694		
nettoyage	732		
pneumatiques	716		
précautions	662		
radiateur	696		
remplacement d'ampoules	702		
sécurité	663		
sous le capot	682		
système de chauffage	729		
système de moniteur d'huile	670		
système de rappel d'entretien	665		
télécommande	727		
Entretien extérieur (nettoyage)	735		
Essence	31, 655		
consommation de carburant instantanée	164		
économie de carburant et émissions			
de CO ₂	659		
informations	655		
jauge	159		
plein de carburant	655		
témoin de niveau de carburant bas	114		
Essuie-glaces et lave-glaces	233		
arrière	235		
avant	233		
contrôle et remplacement des balais			
d'essuie-glace	711		
Etiquette de certification	808		
Etiquette de numéro de clé	190		
Etiquettes d'avertissement	105		
Etiquettes de sécurité	105		
F			
Femmes enceintes	55		
Feux			
automatiques	225		
clignotants	223		
feux antibrouillard	227		
feux de jour	229		
remplacement d'ampoules	702		
témoin de feux allumés	121		
témoin de feux de route	121		
Feux de jour	229		
Feux de route automatiques	230		
témoin de feux de route automatiques	120		
Filtre			
poussière et pollen	730		
Fonctionnement de la commande			
par la voix	340		
commandes audio	342		
commandes à l'écran	343		
commandes de contrôle de température	343		
commandes de recherche de musique	343		
commandes du téléphone	342		
commandes générales	343		
commandes utiles	342		
écran du portail vocal	341		
reconnaissance vocale	340		
Fonctions	283		
Fonctions personnalisées	171, 388, 396		
Fond d'écran	293, 324		
Frein à pied	635		
Frein de stationnement	633		
Fusibles	790		
contrôle et remplacement	796		
emplacements	790		
H			
Hayon	204		
ampoule	710		
levier de déverrouillage	801		
ouverture impossible	801		
Heure (réglage)	186		
HFT (système de téléphone mains			
libres)	430, 451		
Honda Sensing	562		
Horloge	186		

Huile (moteur)	687
appoint	693
huile moteur recommandée	687
système de niveau d'huile	670
témoin de niveau d'huile bas	789
témoin de pression d'huile faible	111, 782
vérification du niveau	690
viscosité	687

I

Indicateur	
rétrogradation	112
Indicateur de montée/descente des rapports	112, 508, 510
Indicateur de position du levier de vitesses	112, 503, 505
Indicateurs d'usure (pneumatique)	717
Indicateurs de direction (clignotants)	223
Indicateurs de régime	168
Intensité	
rétroviseur	240
Interface d'information du conducteur	161
iPod	306, 350

J

Jauge de niveau (huile moteur)	690
Jauges	159

K

Kit de réparation provisoire (TRK)	755
--	-----

L

LaneWatch™	559
Langue (HFT)	453
Lave-glaces	233
appoint/remplissage	701
commutateur	233
Lave-phares	236
Lecteurs de carte	253
Lecture audio <i>Bluetooth</i> ®	312, 361
Levier de vitesses	502, 504, 509
déblocage	776
ne se déplace pas	776
utilisation	502, 504
Licences à code source libre	386
Limites de charge	487
Limiteur de vitesse intelligent	537
Limiteur de vitesse réglable	533
Liquide de refroidissement (moteur)	694
appoint dans le radiateur	696
appoint dans le réservoir	694
surchauffe	779
Liquides	
boîte de vitesses manuelle	698
frein/embrayage	699
lave-glace	701
liquide de refroidissement moteur	694
transmission à variation continue	698

M

Message de sécurité	0
---------------------------	---

Messages d'avertissement et d'information	135
Miroirs de courtoisie	9
Mise à zéro d'un totaliseur partiel	164
Mode de changement de vitesse manuel	
7 vitesses	506
Mode ECON	513
Modifications (et accessoires)	738
Moniteur de véhicule en approche	648
Monoxyde de carbone	104
Moteur	808
bip sonore de commutateur	218
démarrage	493, 496
démarrage de secours	772
huile	687
liquide de refroidissement	694
MP3	309, 358

N

Nettoyage de l'extérieur	735
Nettoyage de l'habitacle	732
Numéros d'identification	808
Numéros d'identification	808
identification du véhicule	808
moteur et boîte de vitesses	808

O

Odomètre	163
Outils	742
Ouverture	
hayon	801

Ouverture/fermeture

capot.....	685
toit ouvrant.....	216
vitres électriques.....	212
Ouverture/fermeture du hayon.....	204

P

Palettes de changement de vitesse

(mode de changement de vitesse manuel 7 vitesses).....	506, 507
Pare-brise.....	233
balais d'essuie-glace.....	711
dégivrage/désembuage.....	279
essuie-glaces et lave-glaces.....	233
liquide lave-glace.....	701
nettoyage.....	736

Passage des rapports (boîte de

vitesse).....	502, 504, 509
---------------	---------------

Phares

faisceau.....	702
fonctionnement.....	224
fonctionnement automatique.....	225
lave-phares.....	236
variation d'intensité lumineuse.....	224, 229

Pile.....	722
-----------	-----

Plein de carburant.....	655
-------------------------	-----

essence.....	655, 804
--------------	----------

Pneu crevé.....	744
-----------------	-----

Pneumatiques.....	716
-------------------	-----

chaînes.....	720
--------------	-----

contrôle et entretien.....	716
----------------------------	-----

crevaison (pneu crevé).....	744
-----------------------------	-----

indicateurs d'usure.....	717
--------------------------	-----

inspection.....	716
-----------------	-----

kit de réparation provisoire (TRK).....	755
---	-----

neige.....	720
------------	-----

permutation.....	719
------------------	-----

pression d'air.....	806
---------------------	-----

roue de secours.....	744, 806
----------------------	----------

Pneumatiques hiver.....	720
-------------------------	-----

chaînes.....	720
--------------	-----

Pneumatiques usés.....	716
------------------------	-----

Poids maximal admissible.....	487
-------------------------------	-----

Port HDMI™.....	287
-----------------	-----

Port(s) USB.....	285
------------------	-----

Porte-gobelets.....	257
---------------------	-----

Porte-manteau.....	263
--------------------	-----

Portes.....	188
-------------	-----

clé.....	188
----------	-----

déverrouillage automatique des portes.....	203
--	-----

témoin d'ouverture de porte.....	45
----------------------------------	----

verrouillage automatique des portes.....	203
--	-----

verrouillage/déverrouillage des portes de

l'extérieur.....	191
------------------	-----

verrouillage/déverrouillage des portes de

l'intérieur.....	201
------------------	-----

Positions du levier de vitesses

boîte de vitesses manuelle.....	509
---------------------------------	-----

transmission à variation continue.....	502, 504
--	----------

Pression d'air.....	806
---------------------	-----

Précautions au cours de la conduite.....	499
--	-----

pluie.....	501
------------	-----

Prise d'alimentation des accessoires.....	259
---	-----

R

Rabattre les sièges arrière.....	250
----------------------------------	-----

Radiateur.....	696
----------------	-----

Radio FM/AM.....	297, 344
------------------	----------

Ravitaillement

jauge de carburant.....	159
-------------------------	-----

témoin de niveau de carburant bas.....	114
--	-----

Remorquage du véhicule

urgence.....	797
--------------	-----

Remplacement

ampoules.....	702
---------------	-----

batterie.....	724, 727
---------------	----------

caoutchouc des balais d'essuie-glace... ..	711, 714
--	----------

fusibles.....	790
---------------	-----

pneumatiques.....	744
-------------------	-----

Remplacement d'ampoules.....	702
------------------------------	-----

clignotant avant, feux de position/jour.....	702
--	-----

clignotants arrière.....	706
--------------------------	-----

clignotants latéraux/feux de détresse.....	705
--	-----

éclairage de la boîte à gants.....	709
------------------------------------	-----

éclairage de plaque d'immatriculation

arrière.....	707
--------------	-----

éclairage du compartiment à bagages.....	710
--	-----

éclairage intérieur.....	709
--------------------------	-----

feu de recul.....	706
-------------------	-----

feux antibrouillard avant.....	702
--------------------------------	-----

feux arrière.....	707
-------------------	-----

feux arrière et feu antibrouillard arrière.....	707
---	-----

feux de gabarit latéraux.....	703
-------------------------------	-----

feux stop.....	706
----------------	-----

lecteur de carte.....	708
-----------------------	-----

miroirs de courtoisie.....	709
----------------------------	-----

phares.....	702
plafonnier	709
troisième feu stop	707
Réglage	
accoudoir.....	251
appui-têtes avant.....	246
rétroviseurs	240
sièges arrière.....	250
sièges avant	243
température	165
volant.....	239
Réglage de l'affichage	296, 338
Réglage de l'horloge.....	186
Réglage du son	295, 337
Réglementation.....	811
Régulateur de vitesse	529
Régulateur de vitesse adaptatif (ACC)	593
Régulateur de vitesse adaptatif (ACC) avec maintien de distance de sécurité à basse vitesse	129, 576
Réinitialisation de la valeur par défaut de tous les réglages.....	429
Rétrogradage forcé (Transmission à variation continue).....	501
Rétroviseur	240
Rétroviseur intérieur	240
Rétroviseurs	240, 241
extérieurs	241
porte.....	241
réglage.....	240
rétroviseur intérieur	240
Rétroviseurs chauffants.....	238
Roue galette	744, 806

S

Sécurité de conduite.....	41
Sécurité des enfants	74
verrouillage de porte avec sécurité enfants	202
Sélection d'un dispositif de retenue pour enfant	80
Sièges.....	243
chauffages de siège avant	268
réglage.....	243
sièges arrière	250
sièges avant.....	243
Sièges arrière (rabattage)	250
Sièges rehausseurs (pour enfants)	102
Signal d'arrêt d'urgence.....	641
Siri Eyes Free	372
Song By Voice™ (SBV)	353
Spécifications	804
Spécifications des ampoules	805
Super-verrouillage	211
Surchauffe.....	779
Symbole de niveau d'huile bas	789
Système antiblocage des roues (ABS).....	639
Système audio	284
clés USB	382
code de sécurité	287
commande à distance.....	288
configuration de l'affichage.....	296, 338
écran Audio/Informations	291, 316
écran d'accueil	326
fermeture d'application	336
informations générales	382

iPod.....	306, 350
limites du fonctionnement manuel.....	339
MP3/WMA/AAC	309, 358
menu Personnaliser.....	335
messages d'erreur.....	380
modification de l'interface de l'écran	334
modification de la disposition des icônes de l'écran d'accueil	320
personnalisation du compteur.....	320
périphériques recommandés	382, 383
port HDMI™	287
port(s) USB	285
protection antivol.....	287
réactivation.....	287
réglage du fond d'écran.....	293, 324
réglage du son.....	295, 337
sélection d'une source audio.....	339
zone d'état	333
Système d'alerte de dégonflage	
Initialiser	550, 553
Système d'amortissement adaptatif	528
Système d'assistance au maintien dans la voie de circulation (LKAS).....	609
Système d'assistance aux manœuvres.....	547
Système d'assistance à la stabilité du véhicule.....	544
Système d'avertissement de perte de pression.....	549, 553
témoin.....	118, 119
Système d'immobilisation.....	207
Système d'amortissement adaptatif touche.....	528

Système d'immobilisation		Système de freinage antiblocage des roues (ABS)		passer un appel.....	447, 472
témoin.....	122	témoin.....	114	pour configurer les options de message	
Système de capteurs de stationnement	644	Système de freinage automatique d'urgence		texte/e-mail.....	462
Système de chauffage	270	(CMBS).....	565	recevoir un appel	449, 475
chauffage.....	270	Système de moniteur d'huile	670	réception d'un message texte/e-mail	476
dégivrage du pare-brise et des vitres.....	272	Système de rappel d'entretien	665	réglage du téléphone.....	436, 459
filtre à poussière et à pollen.....	730	Système de reconnaissance des panneaux de		sélection d'un compte de messagerie	
Système de climatisation (système de chauffage)		signalisation	623	texte/e-mail.....	477
capteurs	274	petites icônes activées et petites icônes		sonnerie.....	442, 463
Système de commande de la		désactivées	629	touches HFT.....	430, 432, 451, 454
climatisation	275	Système de retenue pour enfant		Système de téléphonie mains libres (HFT)	
capteurs.....	282	installation d'un dispositif de retenue		affichage d'état HFT.....	431, 453
changement de mode.....	275	pour enfant avec une ceinture de sécurité		Système Eco Assist	11
dégivrage du pare-brise et des vitres.....	279	ventrale/thoracique	96	Système EPS (direction assistée	
filtre à poussière et à pollen.....	730	Système de retenue supplémentaire (SRS)	60	électrique).....	117, 786
mode recyclage d'air/air frais	278	Système de sécurité	207	Système RDS (Radio Data System)	298, 346
utilisation de la commande automatique de la		témoin d'alarme du système de sécurité.....	123		
climatisation	275	témoin du système d'immobilisation	122		
Système de détection du changement		Système de soulèvement automatique			
de voie	617	du capot	71	Tableau de bord	107
Système de direction assistée électrique		entretien du système de soulèvement		commande d'intensité lumineuse.....	237
(EPS)	786	automatique du capot	73	Tableau de spécifications du lubrifiant	805
témoin.....	117, 786	Système de surveillance de l'angle mort	556	Tachymètre	159
Système de données radiodiffusées		Système de téléphone mains libres		Température	
(RDS)	298, 346	(HFT)	430, 451	affichage de la température extérieure	165
Système de freinage	633	affichage des messages.....	478	Temps écoulé	164
blocage de frein automatique.....	636	importation automatique du répertoire		Télécommande	197
frein à pied.....	635	téléphonique d'un téléphone cellulaire et de		Témoin	
frein de stationnement	633	l'historique des appels.....	444, 464	appel de ceinture de sécurité.....	114
liquide.....	699	limites du fonctionnement manuel.....	431, 453	système d'amortissement adaptatif	117
système antiblocage des roues (ABS).....	639	modification phonétique répertoire.....	468	Témoin d'arrêt automatique au ralenti	
système d'assistance au freinage.....	640	numérotation abrégée	445, 465	(vert)	124
témoin.....	108	options pendant un appel.....	450, 475		

Témoin d'avertissement allumé/ clignotant.....	782	airbag avant côté passager activé/désactivé.....	115	système d'arrêt automatique au ralenti (orange).....	124
Témoin de désactivation de l'airbag passager.....	70	alarme du système de sécurité.....	123	système d'assistance au maintien dans la voie de circulation (LKAS).....	130, 611
Témoin de dysfonctionnement.....	111, 783	arrêt automatique au ralenti (vert).....	124	système d'avertissement de perte de pression/de basse pression des pneus.....	118
Témoin de feu antibrouillard arrière.....	121	bas niveau de carburant.....	114	système d'immobilisation.....	122
Témoin de feux antibrouillard avant.....	121	blocage de frein automatique.....	636	système de charge.....	112
Témoin de feux de route.....	121	clignotants et feux de détresse.....	121	système de freinage automatique d'urgence (CMBS).....	131
Témoin de frein de stationnement et de système de freinage.....	108	désactivation du VSA.....	117, 545	système de retenue supplémentaire.....	115
Témoin de frein de stationnement et de système de freinage (orange).....	110	détection du changement de voie.....	126, 128	système de surveillance de l'angle mort (BSI).....	134
Témoin de message système.....	120	EPS (système de direction assistée électrique).....	117	système de transmission.....	112
Témoin de niveau de carburant bas.....	114	feu antibrouillard arrière.....	121	système VSA (assistance à la stabilité du véhicule).....	116
Témoin de pression d'huile faible.....	782	feu antibrouillard avant.....	121	témoin de dysfonctionnement.....	111
Témoin de vitesse réglée du régulateur de vitesse adaptatif (ACC) et du limiteur de vitesse intelligent.....	125	feux allumés.....	121	témoin M (mode de changement de vitesse manuel 7 vitesses)/changement de vitesse.....	112
Témoin du limiteur de vitesse intelligent...	125	feux de route.....	121	vitesse réglée du régulateur de vitesse adaptatif (ACC) et du limiteur de vitesse intelligent.....	125
Témoin du système d'amortissement adaptatif.....	117	feux de route automatiques.....	120	Témoins de doublage.....	224
Témoin du système d'arrêt automatique au ralenti (orange).....	124	frein de stationnement et système de freinage.....	108	Totaliseur partiel.....	163
Témoin du système de charge.....	112, 782	frein de stationnement et système de freinage (orange).....	110	Touche Affichage/Information.....	161, 316
Témoin du système de surveillance de l'angle mort (BSI).....	134	limiteur de vitesse.....	125	Touche Désembueur arrière/Rétroviseur chauffant.....	238
Témoin M (mode de changement de vitesse manuel 7 vitesses)/indicateur de rapport.....	112	limiteur de vitesse intelligent.....	125	Touche marche/arrêt.....	219
Témoins.....	108	message système.....	120	TRK (kit de réparation provisoire).....	755
ABS (système de freinage antiblocage des roues).....	114	mode de conduite.....	123	TRK Honda.....	755
		mode ECON.....	123	Traction d'une remorque.....	488
		position du levier de vitesses.....	112	équipements et accessoires.....	490
		pression d'huile faible.....	111		
		rapport engagé.....	113		
		régulateur de vitesse.....	529, 530		
		régulateur de vitesse adaptatif (ACC) avec maintien de distance de sécurité à basse vitesse.....	129, 576		
		système d'alerte de dégonflage.....	119		

limites de charge	488	verrouillage de porte avec sécurité enfants ...	202
Transmission		verrouillage/déverrouillage automatique	
indicateur de position du levier de		des portes	203
vitesses	112, 503, 505	Véhicule à moteur turbo	660
indicateur de rapport	112	Viscosité (huile)	687, 805
liquide	698	Vitesse moyenne	164
mode de changement de vitesse manuel		Vitres (entretien)	736
7 vitesses	506	Vitres (ouverture et fermeture)	212
transmission à variation continue	502, 504	Volant	239
Transmission à variation continue	501	réglage	239
déplacement indésirable du véhicule	501	Voyant de montée de rapport/Alarme de	
impossible de déplacer le levier de vitesses ...	776	montée de rapport	160
liquide	698	VSA (assistance à la stabilité du véhicule) ...	544
passage des rapports	502, 504		
rétrogradage forcé	501		
utilisation du levier de			
vitesses	29, 502, 503, 504, 505		
Transport de bagages	485, 487		
Trappe à carburant	31, 657		

U

Urgence	797
----------------------	-----

V

Variation d'intensité lumineuse	
phares	224
Verrouillage/déverrouillage	188
avec une clé	199
clé	188
de l'extérieur	191
de l'intérieur	201

W

Watts	805
WMA	309, 358

